

**МІНІСТЕРСТВО ВНУТРІШНІХ СПРАВ УКРАЇНИ  
НАЦІОНАЛЬНА ПОЛІЦІЯ УКРАЇНИ  
ДНІПРОПЕТРОВСЬКИЙ ДЕРЖАВНИЙ УНІВЕРСИТЕТ  
ВНУТРІШНІХ СПРАВ  
ПРЕДСТАВНИЦТВО НАТО В УКРАЇНІ  
ВГО «АСОЦІАЦІЯ УКРАЇНСЬКИХ ПРАВНИКІВ»**

**МІЖНАРОДНА ТА НАЦІОНАЛЬНА  
БЕЗПЕКА: ТЕОРЕТИЧНІ І ПРИКЛАДНІ  
АСПЕКТИ**

*Матеріали VIII Міжнародної  
науково-практичної конференції  
(м. Дніпро, 15 березня 2024 року)*

**У двох частинах  
ЧАСТИНА II**

**INTERNATIONAL AND NATIONAL  
SECURITY: THEORETICAL AND APPLIED  
ASPECTS**

*Theses of the VIII International  
scientific-practical conference  
(Dnipro, March 15, 2024)*

**In two parts  
PART II**

Дніпро  
2024

УДК 34+35  
М 58

*Рекомендовано до друку та до поширення  
через мережу Інтернет Науковою радою  
Дніпропетровського державного університету  
внутрішніх справ (протокол № 8 від 18 квітня 2024 р.)*

**М 58 Міжнародна та національна безпека: теоретичні і  
прикладні аспекти : матеріали VIII Міжнар. наук.-  
практ. конф. (м. Дніпро, 15 бер. 2024 р.) ; у 2-х ч.  
Дніпро : Дніпроп. держ. ун-т внутр. справ, 2024. Ч. II.  
740 с.**

ISBN 978-617-8035-64-8 (ч. 1)

ISBN 978-617-8035-69-3 (ч. 2)

*DOI: 10.31733/15-03-2024/2*

Збірник містить матеріали однойменної восьмої міжнародної науково-практичної конференції. У заході взяли участь науковці, викладачі та здобувачі закладів вищої освіти та наукових установ, а також фахівці-практики правоохоронних органів. Тематика публікацій охоплює актуальні теоретико-прикладні проблеми міжнародної та національної безпеки.

Матеріали конференції можуть бути використані в науково-дослідній роботі та навчальному процесі закладів вищої освіти, а також у законотворчості та правоохоронній діяльності.

The collection contains theses of the eponymous eighth international scientific-practical conference. The event was attended by scholars, lecturers and post-graduates of higher schools and scientific institutions, and also enforcement agencies practitioners. The topics of publications cover urgent theoretical and applied problems of international and national security.

The conference theses can be used in research work and educational process of universities, as well as in law-making and law-enforcement activities.

#### **РЕДАКЦІЙНА КОЛЕГІЯ**

д.ю.н., проф. **О. А. Моргунов** (голова); д.ю.н., проф. **О. С. Юнін** (заст. гол.); д.ю.н., проф. **Л. Р. Наливайко**; д.ю.н., проф. **К. О. Чаплинський**; д.ю.н., проф. **А. О. Собакар**; д.ю.н., проф. **В. О. Боняк**; д.ю.н., проф. **В. В. Шаблистий**; д.ю.н., с.н.с. **В. С. Березняк**; д.ю.н., проф. **В. В. Дараган**.

*Факти, судження й висновки, викладені авторами публікацій,  
не завжди підтверджуються та поділяються редакційною колегією.*

ISBN 978-617-8035-64-8 (ч. 1)

ISBN 978-617-8035-69-3 (ч. 2)

© ДДУВС, 2024

© Автори, 2024

## З М І С Т

### ОРГАНІЗАЦІЙНО-ТАКТИЧНІ ЗАСАДИ ЗАПОБІГАННЯ І ПРОТИДІЇ ЗЛОЧИННОСТІ

**Дараган В. В., Балабан С. М.**

Стан наукової розробки проблем теорії і практики оперативно-розшукової протидії кримінальним правопорушенням у сфері службової діяльності та професійної діяльності, пов'язаної з наданням публічних послуг ..... 25

**Ємець О. М., Нирка І. Б.**

Проблема протидії торгівлі людьми з метою використання в збройних конфліктах у сучасній Україні ..... 28

**Обшалов С. В., Ковбаса В. М.**

Протидія організованій злочинності в умовах воєнного стану ..... 30

**Варава В. В., Шамша Д. Д.**

Конфліктостворюючі фактори оперативного спілкування ..... 32

**Первій В. Ю.**

Морально-етичні основи оперативно-розшукової діяльності, їх значення для професійної підготовки оперативних підрозділів ..... 34

**Старостенко О. І.**

Особливості нормативного регулювання взаємодії оперативних підрозділів, дізнання та слідства Національної поліції, а також органів безпеки під час розслідування кримінальних проступків проти основ національної безпеки України ..... 36

**Телійчук В. Г., Vaško A.**

Міміка обличчя як ефективний засіб отримання інформації про об'єкти оперативної уваги в умовах воєнного стану ..... 39

**Некlesa О. В.**

Протидія організованим групам та злочинним організаціям у ході публічних закупівель робіт та їх виконання ..... 42

**Олексенко В. Г.**

Деякі проблемні питання удосконалення вітчизняного законодавства у сфері протидії організованій злочинності, причетної до незаконного збуту наркотичних засобів ..... 43

**Берелет В. В.**

Деякі особливості здійснення початкового аналізу оперативної обстановки на об'єктах оперативного обслуговування будівельної галузі ..... 45

**Клешня В. В.**

Деякі особливості здійснення огляду в процесі виявлення ознак злочинів, пов'язаних із розкраданням бюджетних коштів під час закупівель паливно-мастильних матеріалів ..... 49

**Обшалов А. С.**

Правові та організаційні аспекти протидії тяжким злочинам в умовах воєнного стану ..... 51

<b>Пупинін О. М.</b> Особливості проведення оперативних закупок у світлі рішень Європейського суду з прав людини .....	53
<b>Рахлін Б. М.</b> Щодо стану наукової розробленості проблем використання конфіденційної допомоги громадян оперативними підрозділами Національної поліції України під час протидії злочинам у сфері публічних закупівель .....	55
<b>Степанов І. К.</b> Щодо стану наукової розробленості проблемних питань оперативного супроводження кримінальних проваджень щодо злочинів у сфері публічних закупівель .....	57
<b>Цуканов В. Ю.</b> Деякі особливості планування заходів з оперативного обслуговування кримінальною поліцією сфери публічних закупівель .....	60
<b>Яковченко О. І.</b> Щодо організації розстановки сил підрозділів кримінальної поліції на території оперативного обслуговування щодо незаконного заволодіння транспортними засобами .....	63
<b>Бабенко О. С., Телійчук В. Г.</b> Деякі аспекти організаційних та тактичних основ проведення розвідувального опитування .....	67
<b>Болгаренко В. М., Телійчук В. Г.</b> Блокчейн-аналітика як сучасний інструмент у розслідуванні воєнних злочинів .....	69
<b>Бондаренко О. М., Варава В. В.</b> Протидія кримінальним правопорушенням в умовах воєнного стану з використанням методів оперативно-розшукової діяльності. Протидія незаконному обігу зброї .....	71
<b>Волошин Б. Р., Варава В. В.</b> Тероризм у системі загроз національній безпеці .....	73
<b>Ворона Д. С., Телійчук В. Г.</b> Окремі аспекти реалізації оперативно-розшукової інформації в умовах воєнного стану .....	74
<b>Грибченко К. В., Телійчук В. Г.</b> Деякі особливості здійснення оперативно-розшукової діяльності в умовах дії правового режиму воєнного стану .....	76
<b>Донєв І. С., Кисельов А. О.</b> Особливості використання оперативного кримінального аналізу .....	78
<b>Дусяк О., Телійчук В. Г.</b> До питання використання оперативними підрозділами негласного співробітництва у протидії наркозлочинності .....	80
<b>Жилов Т. М., Кисельов А. О.</b> Сутність та значення сучасного кримінального аналізу у протидії злочинності .....	82



<b>Кадірова А., Телійчук В. Г.</b> Деякі проблеми оперативно-розшукової протидії шахрайству в мережі Інтернет в умовах воєнного стану .....	84
<b>Коваленко Р. С., Кисельов А. О.</b> Сучасні можливості технології “OSINT” у кримінальному аналізі в умовах воєнного стану .....	85
<b>Колесник В. А., Варава В. В.</b> Окремі аспекти контролю за телефонними розмовами підрозділами Національної поліції у контексті воєнної безпеки держави .....	87
<b>Криворот Д., Варава В. В.</b> Діяльність спеціальних оперативних груп у справах кіберзлочинів та інших кіберзагроз для забезпечення безпеки мереж і інформації .....	89
<b>Крисько В. А., Телійчук В. Г.</b> Щодо організації і тактики проведення оперативно-технічних заходів .....	90
<b>Кузьменко О. С., Кисельов А. О.</b> Джерела, використовувані в кримінальному аналізі для оперативного призначення .....	93
<b>Кулага І. Р., Кисельов А. О.</b> Інформаційні ресурси, що використовуються під час кримінального аналізу .....	94
<b>Кульбашний Д. С., Кисельов А. О.</b> Аналітичні техніка та методи, що використовуються для проведення тактичного кримінального аналізу .....	96
<b>Куріленко К. В., Телійчук В. Г.</b> Ефективність оперативно-розшукової діяльності: деякі практичні аспекти для працівників оперативних підрозділів Національної поліції України .....	98
<b>Лаврентьєва К. В., Телійчук В. Г.</b> Вплив воєнного стану в Україні на національну безпеку .....	100
<b>Ларіонов Р. Д., Кисельов А. О.</b> Використання кримінального аналізу в діяльності підрозділів кримінальної поліції .....	102
<b>Наумов Н. Е., Варава В. В.</b> Особливості здійснення оперативно-розшукової діяльності на деокупованих територіях .....	103
<b>Позивай С. Р., Кисельов А. О.</b> Особливості взаємодії підрозділів кримінального аналізу з іншими підрозділами національної поліції в умовах воєнного стану .....	105
<b>Ребрик А. Р., Кисельов А. О.</b> Напрями кримінального аналізу .....	107
<b>Романова А. В., Кисельов А. О.</b> Особливості здійснення кримінального аналізу в умовах воєнного стану .....	108
<b>Самчук В., Варава В. В.</b> Міжнародне співробітництво у сфері ОРД .....	110

<b>Санакоєв С. Д., Варава В. В.</b> Міжнародна співпраця у протидії радикальним організованим злочинним об'єднанням .....	111
<b>Серемчук К. В., Телійчук В. Г.</b> Сприяння громадян оперативним підрозділам: окремі проблемні аспекти правового регулювання в умовах воєнного стану .....	114
<b>Тарасова Р., Телійчук В.</b> Деякі аспекти використання конфіденційного співробітництва слідчими підрозділами Національної поліції України .....	116
<b>Ткаченко Д. І., Прокопов С. О.</b> Використання можливостей розвідки відкритих інтернет-джерел в процесі викриття та розслідування кримінальних правопорушень загальнокримінальної спрямованості .....	118
<b>АНТИКОРУПЦІЙНА ПОЛІТИКА В СИСТЕМІ БЕЗПЕКОВИХ ФУНКЦІЙ ДЕРЖАВИ</b>	
<b>Кононець В. П., Богуславський М. Г., Kachynska M.</b> Типові корупційні ризики при проведенні державних закупівель .....	120
<b>Сидоренко Н. С., Наумик А. С., Брагіна К. С.</b> Інноваційні детермінанти боротьби з корупцією та незаконним збагаченням в органах місцевого самоврядування України як аспект національної безпеки: теорія та практика .....	122
<b>Зайцев О. Л.</b> Вплив корупційних проявів на розвиток України як сучасної європейської держави .....	125
<b>Нєдов Р. С.</b> Деякі особливості здійснення заходів, спрямованих на нейтралізацію детективами Національного антикорупційного бюро України протидії розслідуванню корупційних кримінальних правопорушень .....	126
<b>Овчаренко Л. В., Котова А. С.</b> Вплив воєнного стану на рівень корупції в Україні .....	129
<b>Пікуліна О. В.</b> Україна та індекс сприйняття корупції .....	131
<b>Фіалка М. І.</b> До проблеми класифікації корупційного кримінального правопорушення в сучасній Україні .....	132
<b>Гребененко І. О.</b> Актуальні проблемні питання запобігання та протидії корупції в умовах воєнного стану в Україні .....	135
<b>Логінова М. В., Шавкун А. В.</b> Правове значення корупційних реєстрів в аспекті боротьби з неправомірною вигодою .....	138
<b>Нагорна О. О.</b> Роль і місце господарського права в системі права у світовій практиці та корупційний прояв .....	139

<b>Пилипенко О. І.</b> Викривачі корупції та їхній вплив на розвиток України як сучасної європейської держави .....	141
<b>Старцев Ю. К.</b> Корупція і корупційні ризики та їхній вплив на розвиток України як сучасної європейської держави .....	143
<b>Степанова О. С.</b> Суб'єкти державної політики у сфері виявлення, розшуку та управління активами, одержаними від корупційних злочинів .....	146
<b>Горбач В. С., Телійчук В. Г.</b> Щодо питання ефективності використання оперативно-розшукової діяльності у протидії корупції .....	148
<b>Деменко В. М., Логінова М. В.</b> Шляхи удосконалення антикорупційної політики в Україні .....	150
<b>Коптєвський О. Ю.</b> Протидія корупції: світові стандарти .....	151
<b>Мінченко О. В., Лісовик А. О., Юр'єв Д. С.</b> Вплив корупційних проявів на розвиток України як сучасної європейської держави .....	153
<b>Мозгова В. В.</b> Протидія корупції в Україні в умовах воєнного стану .....	154
<b>ПРИВАТНО-ПРАВОВІ ВІДНОСИНИ У КОНТЕКСТІ ЗАХИСТУ ПРАВ ФІЗИЧНИХ І ЮРИДИЧНИХ ОСІБ</b>	
<b>Золотухіна Л. О.</b> Забезпечення прав та інтересів працівників в умовах воєнного стану .....	157
<b>Коваленко О. О.</b> щодо актуальності забезпечення, реалізації та захисту права на безпечні та здорові умови праці у період воєнного стану .....	159
<b>Обушенко Н. М.</b> Проблемні питання щодо реформування законодавчого регулювання трудових відносин .....	161
<b>Резворович К. Р.</b> The impact of russian federation's armed aggression on property and owners' rights: protecting the legal interests of Ukrainian citizens in occupied and de-occupied territories .....	164
<b>Бондар О. С.</b> Правові наслідки для роботодавця за порушення трудового законодавства України в частині оплати праці під час дії воєнного стану .....	167
<b>Киян В. Я.</b> Щодо окремих питань трудових спорів (конфліктів) в умовах правового режиму воєнного стану .....	169
<b>Межевська Л. В.</b> Захист трудових прав працівників в умовах воєнного стану .....	171

<b>Оганісян Ц. В.</b> Трудові права внутрішньо переміщених осіб .....	173
<b>Полтавець Т. О., Карпенко Р. В.</b> Actual problems regarding the nature of personal non-property rights .....	175
<b>Фролов М.М.</b> Особливості тлумачення судами ст. 49-2 КЗпП України в умовах воєнного стану .....	176
<b>Логінова М. В., Козловська А. К.</b> Строки розгляду і доступ до суду при вирішенні трудового спору: практика європейського суду з прав людини .....	178
<b>Яковлєв О. С.</b> Сутність правового явища зловживання процесуальними правами учасниками цивільного, господарського та адміністративного судочинства .....	179
<b>Виришев О. С., Резворович К. Р.</b> Порушення права власності в умовах воєнного стану .....	182
<b>Воронін А. С., Фролов М. М.</b> Міжнародна та національна безпека права інтелектуальної власності та правові наслідки її порушення .....	184
<b>Єрємїна С. П., Фролов М. М.</b> Особливості набуття права власності за договором купівлі-продажу транспортного засобу у період воєнного стану .....	187
<b>Козловська А. К., Логінова М. В.</b> Цивільно-процесуальні особливості сплати судового збору учасниками бойових дій .....	189
<b>Кудла І. Ю., Нагорна О. О.</b> Особливості доказування в цивільному процесі .....	190
<b>Кузіна В. О., Резворович К. Р.</b> Захист прав громадян України, що опинилися на окупованій території .....	191
<b>Мельниченко В. Р., Ярошевська Т. В.</b> Особливості оформлення спадщини в умовах воєнного стану .....	193
<b>Миргородська К. М., Резворович К. Р.</b> Вплив воєнного стану на реалізацію цивільних прав .....	195
<b>Немонова Л. Х., Хлівна М. А., Фролов М. М.</b> Договірні відносини у сфері цивільного права під час бойових дій .....	196
<b>Орищенко Н. О., Нагорна О. О.</b> Механізми виконання рішень суду в цивільному процесі: проблеми та шляхи їх вирішення .....	199
<b>Петрова В. І., Логінова М. В.</b> Проблеми судового розгляду цивільних справ в умовах воєнного стану .....	200
<b>Смоляр В. В., Резворович К. Р.</b> Особливості відшкодування моральної шкоди .....	202

**Терехова Г. Я., Резворович К. Р.**

Цифрове піратство: виклики для приватноправових відносин та захисту прав людини ..... 203

**Тимченко К. А., Фролов М. М.**

Практична роль функцій трудового права у правовому регулюванні приватноправових відносин саме у контексті захисту прав людини ..... 206

**Чернявська О. О., Фролов М. М.**

Вплив австрійського цивільного кодексу на сучасну кодифікацію цивільного права України ..... 208

АКТУАЛЬНІ ПИТАННЯ ФІНАНСОВО-ЕКОНОМІЧНОЇ БЕЗПЕКИ

**Іванов С. В., Разумова Г. В.**

Економічна складова національної безпеки в умовах воєнного стану ..... 210

**Король В. І.**

Інституційні та правові засади забезпечення економічних інтересів суспільства і держави в умовах внутрішніх та зовнішніх викликів ..... 215

**М'ячин В. Г.**

Сучасні методи оцінки політичного ризику в умовах воєнного стану ..... 217

**Паршин Ю. І., Чернов К. В., Русаков С. Є.**

Іноземні інвестиції як складова системи національної безпеки ..... 220

**Сєвідова І. О.**

Інституціональна трансформація економіки у сфері забезпечення національної безпеки ..... 222

**Снігова О. Ю.**

Формування передумов економічної стійкості як безпековий пріоритет України в умовах війни ..... 224

**Хамініч С. Ю.**

Економічна складова національної безпеки: проблеми і перспективи у сучасному вимірі ..... 226

**Альошина Т. В.**

Процесна модель формування ринку праці ..... 229

**Гузенко О. П.**

Актуалізація проблем економічної безпеки під час війни ..... 231

**Альошина Т. В., Кісельов С. О.**

Вплив факторів макросередовища на формування кадрового потенціалу ..... 233

**Ділігул А. С. Йоврах С. Г.**

Поняття та сутність фінансової відповідальності за податкові правопорушення ..... 235

**Альошина Т. В., Мірошніченко М. О.**

Ринок освітніх послуг як об'єкт кадрової безпеки держави ..... 237

**Дулік Т. О., Александрюк Т. Ю.**

Світові та національні тренди посилення соціальної безпеки ..... 238

**Кадала В. В.**

Економічна безпека: правові регламентації та воєнні виклики сучасності ..... 241

<b>Карпенко Р. В.</b> Current issues of socio-economic factors of overcoming the consequences of military aggression .....	243
<b>Кубецька О. М.</b> Сутність та необхідність формування безпекового середовища організації для працюючих .....	244
<b>Леонтович С. П., Калівошко О. М., Радченко О. Д.</b> Аналіз фінансових аспектів методів обліку та оцінки збитків економіки, завданих бойовими діями .....	247
<b>Маркович І. Б.</b> Боротьба з економічними злочинами як складова економічної безпеки .....	250
<b>Міхно І. С.</b> Аналіз впливу інвестиційної активності промисловості на швидкість відновлення територій України після війни .....	252
<b>Муцько А. Ю.</b> Особливості нормативно-правового регулювання фінансової безпеки держави в Україні .....	255
<b>Роменська К. М.</b> Управління бюджетними потоками, орієнтоване на забезпечення безпеки України у міжнародному фінансовому середовищі .....	256
<b>Санченко А. Є.</b> Shift to human rights values in business relations as a new normal for Ukraine and international community .....	258
<b>Сидоров О. А., Мірошніченко М. В.</b> Ідентифікація загроз економічній безпеці промислових підприємств .....	261
<b>Фісуненко Н. О.</b> Сучасні виклики та передумови захисту економічних систем в умовах впливу цифрової трансформації .....	263
<b>Федорюк Л. В.</b> Державне страхування на випадок безробіття як фактор зміцнення економічної безпеки в умовах воєнного стану .....	265
<b>Адаменко Д.</b> Роль громадських організацій у співпраці з урядом для підтримки програм відновлення .....	267
<b>Бринзело Д. О., Хамініч С. Ю.</b> Інтелектуальний капітал як чинник забезпечення національної безпеки .....	269
<b>Кіщак Д. С.</b> Напрями уніфікації процедури банкрутства для мінімізації корупції .....	272
<b>Левківська В.</b> Економічна безпека держави у сфері забезпечення безпеки економічного характеру в умовах збройної агресії .....	274
<b>Нестерук С. Д.</b> Роль підприємств лісової та деревообробної промисловості у зниженні загроз економічній і національній безпеці України .....	276

<b>Онещук А. В.</b> Значення інституту банкрутства фізичних осіб в умовах захисту національної безпеки .....	278
<b>Ремез К. І.</b> Реформування інституту відповідальності за податкові правопорушення як один із шляхів розв'язання проблем продовольчої безпеки в умовах воєнного стану .....	279
<b>Усенко О.М.</b> Сутність та зміст механізмів державного регулювання розвитку людського капіталу .....	282
<b>Янковський В. А.</b> Забезпечення економічної безпеки у сфері користування земельними ділянками сільськогосподарського призначення .....	283
<b>Яшин Д. О., Хамініч С. Ю.</b> Роль маркетингу в забезпеченні національної безпеки .....	286
<b>Анохіна К. В., Варава В. В.</b> Проблеми та перспективи реінтеграції деокупованих територій в Україні .....	289
<b>Літвіченко Ю., Пухальський В.</b> Вплив тарифного і нетарифного регулювання на зовнішньоекономічну діяльність .....	291
<b>Ниник Я.</b> Зовнішня торгівля України протягом року .....	293
<b>ІНФОРМАЦІЙНА БЕЗПЕКА ЯК СКЛАДОВА НАЦІОНАЛЬНОЇ БЕЗПЕКИ</b>	
<b>Краснопольський В., Марченко М.</b> Cybercrime investigation: navigating the digital frontier .....	295
<b>Лучик С. Д., Мойко О. О.</b> Моделювання кібератак в кіберпросторі .....	297
<b>Маргулов А. Х.</b> Штучний інтелект та демографічна ситуація в Україні .....	300
<b>Рижков Е. В.</b> Формування стратегії кіберзахисту .....	301
<b>Брисковська О. М.</b> Протидія інтернет-шахрайству – в низці пріоритетних завдань політики держави у сфері забезпечення кібербезпеки .....	303
<b>Буряк А.</b> Main areas of activity in the sphere of providing information security of the state .....	305
<b>Войціховський А. В., Бернацький В. А.</b> Засади інформаційної безпеки в Європейському Союзі .....	308
<b>Глуховеря К. М., Хамініч С. Ю.</b> Економіка знань в контексті національної безпеки .....	311

<b>Гребенюк А. М.</b> DDoS атаки в Україні: виклики та документування загроз .....	313
<b>Слова Т. А.</b> Стратегічні комунікації в офіційних документах України .....	315
<b>Коваленко-Марченкова Є. В., Самотуга А.В.</b> Економіко-правові заходи ЄС у сфері інформаційної безпеки .....	318
<b>Косиченко О. О.</b> Метадані як загроза конфіденційності особистій інформації .....	322
<b>Кулініч О. О.</b> Актуальні питання забезпечення інформаційної безпеки України .....	321
<b>Нестерцова-Собакарь О. В.</b> Забезпечення інформаційної безпеки критично важливих об'єктів інфраструктури України .....	326
<b>Талдикін О. В.</b> Кібервійна в контексті загрози інформаційному суверенітету держави .....	328
<b>Ковальов К. Є.</b> Щодо окремих аспектів забезпечення кібербезпеки України в умовах збройної агресії .....	330
<b>Демидов З. Г., Коломійцев С. О.</b> Стратегія реагування на кіберзагрози та кіберінциденти .....	331
<b>Бервено О. М.</b> Соціальні медіа як загроза національній безпеці .....	333
<b>Віннічук Б. В., Стрелков В. В.</b> Роль OSINT-розвідки в забезпеченні національної безпеки .....	335
<b>Звагольський А.</b> Деякі аспекти забезпечення кібербезпеки в Україні під час дії воєнного стану .....	337
<b>Карпанець О. С.</b> Сучасний стан та пріоритети вдосконалення нормативно-правового регулювання діяльності органів МВС України в сфері забезпечення кібербезпеки в умовах протидії збройній агресії .....	338
<b>Куньо Р. В.</b> Соціальні медіа як інструмент впливу на національну безпеку .....	341
<b>Мирошниченко В. В., Хамініч С. Ю.</b> Роль інформаційного фактора в забезпеченні національної безпеки в умовах глобалізаційних викликів .....	343
<b>Тубань О. В.</b> Окремі аспекти убезпечення кібербезпеки України від загроз в електронних мережах .....	345
<b>Юрченко Д.</b> Використання комплексного аналізу соціальних медіа в державному секторі .....	346
<b>Бочарова А. В., Декусар Г. Г.</b> Information security of the state under martial law .....	348



<b>Голуб Ю. Ю., Декусар Г. Г.</b> Development and use of UAV technologies in service and combat activities of security and defense sector forces .....	350
<b>Гончар К. С., Декусар Г. Г.</b> Priorities for ensuring cybersecurity of Ukraine in the context of armed aggression .....	351
<b>Зав`ялова М. Д., Чоботько М. А.</b> Дискурс щодо розуміння окремих аспектів забезпечення кібербезпеки .....	353
<b>Зардов Р. Р.</b> Вплив кіберзлочинності на кримінальний процес в Україні: стратегії та пріоритети забезпечення кібербезпеки .....	355
<b>Жик Я. С.</b> Щодо основних напрямів та особливостей кібербезпекової політики в Україні .....	357
<b>Кисельова Є. Ю., Варава В. В.</b> Протидія кіберзлочинності в умовах воєнного стану .....	359
<b>Куцевол С. В., Гребенюк А. М.</b> Інформаційна війна між Росією та Україною: політико-правовий аналіз за 2014-2023 рр. ....	361
<b>Міленін В. І., Петренко С. П.</b> Пріоритети забезпечення кібербезпеки України .....	362
<b>Мілютін О. О., Альошина Т. В.</b> Особливості застосування штучного інтелекту у вищій освіті України .....	365
<b>Ніколаснко О. О.</b> Пріоритети забезпечення кібербезпеки України .....	366
<b>Ніколайчук Д. О., Синиціна Ю. П.</b> Розвиток кіберзахисту під час воєнного стану в Україні .....	367
<b>Nikulín E., Pechkovskaya O., Ohrimenco R. D.</b> New challenges of cyber security .....	369
<b>Орехов І. В., Бойко О. І.</b> Пріоритети забезпечення кібербезпеки України .....	371
<b>Пантюшенко А. А., Бойко О. І.</b> Актуальні питання забезпечення безпеки України під час воєнного стану в сучасному інформаційному просторі .....	374
<b>Парфьонов І. О., Біліченко В.В.</b> Роль та ефективність систем комунікацій та координації у спеціальних військових підрозділах: аналіз, виклики та перспективи .....	375
<b>Півоварова С. В., Виганяйло С. М.</b> Безпека та захист в інформаційних системах .....	377
<b>Помаз А. В., Мігченко К. В.</b> Інформаційно-просвітницькі заходи щодо захисту від зброї масового знищення – інформаційної війни .....	379

<b>Рабушко Н. В.</b> Запобігання внутрішнім загрозам та можливим спробам несанкціонованого доступу або витоку інформації в діяльності Національної поліції .....	380
<b>Савенко А. Б., Богуславський В. В.</b> Основні напрями забезпечення кібербезпеки України .....	382
<b>Солдатенко А. В., Галенко Ю. П.</b> Features of combatting cybercrime under martial law .....	384
<b>Spinachi V., Ohrimenco S.</b> Ethical hacking .....	385
<b>Тимошенко В. О., Синиціна Ю. П.</b> Стан кібербезпеки в Україні: виклики та загрози .....	387
<b>Устименко В. В., Синиціна Ю. П.</b> Міжнародне співробітництво в галузі кібербезпеки .....	389
<b>Федоренко С. Ю., Синиціна Ю. П.</b> Штучний інтелект та виявлення дезінформації: можливості та виклики .....	391
<b>Шепеленко Д. К., Прокопов С. О.</b> Штучний інтелект у сфері інформаційного забезпечення Національної поліції .....	393
<b>Школьник Н., Телійчук В.</b> Деякі напрями забезпечення інформаційної безпеки як складової національної безпеки в умовах воєнного стану .....	395
<b>УПРАВЛІНСЬКО-ТЕХНІЧНІ, ЕКОЛОГІЧНІ ТА МЕДИКО-ПСИХОЛОГІЧНІ АСПЕКТИ БЕЗПЕКОВОГО СЕРЕДОВИЩА ЛЮДИНИ, СУСПІЛЬСТВА І ДЕРЖАВИ</b>	
<b>Величко Л. Ю., Пупяліс Є. В.</b> Стратегічна культура як чинник публічного управління національною безпекою в умовах гібридної війни .....	397
<b>Грибан В. Г., Невінчана К. Є.</b> Небезпека та її наслідки під час російської агресії щодо України .....	400
<b>Величко Л. Ю., Красильников Д. С.</b> Розвиток лідерства в органах публічної влади .....	403
<b>Корнієнко В., Дрегваль О.</b> Схильність до суїцидальної поведінки у осіб із окупованих частин України .....	405
<b>Грибан В. Г., Мельников В. Л.</b> Правова основа охорони праці в Україні та її вдосконалення .....	407
<b>Корнієнко В., Юравічутє Р.</b> Особливості ціннісних орієнтацій дітей залежно від умов проживання .....	409
<b>Паршин Ю. І., Нежурін Я. В., Нежурін В. В.</b> Техніко-технологічна безпека підприємств: сутність та класифікація .....	411
<b>Перелигіна Л. А., Краснокутський М.І.</b> Interconnection of psychological and physical consequences of military aggression: a comprehensive approach to rehabilitation .....	413

<b>Трещов М. М.</b> Пріоритети державної міграційної політики в контексті забезпечення національної безпеки .....	415
<b>Трубавіна І. М., Василюк Т. Г.</b> Безпечне освітнє середовище – сутність і проблеми сьогодення .....	417
<b>Тютюник В. В., Яценко О. А., Тютюник О. О.</b> Особливості реалізації державної політики щодо функціонування мережі ситуаційних центрів в умовах уведення правового режиму воєнного чи надзвичайного стану .....	420
<b>Бобось О. Л.</b> Етичні виміри у публічному управлінні захисту прав споживачів .....	424
<b>Вовк Н. П., Боровик О. І.</b> Особливості багатофакторного впливу війни на ментальне здоров'я цивільного населення України .....	426
<b>Голярдик Н. А.</b> Внутрішньоособистісний конфлікт та способи його подолання .....	429
<b>Гонтаренко Л. О., Бойко В. О.</b> Зміни вимог ДСНС у воєнний час .....	431
<b>Демків А. М., Власенко Є. А., Мельник В. І.</b> Переваги та обмеження застосування робототехніки при ліквідації надзвичайних ситуацій .....	432
<b>Кердивар В. В.</b> Деякі рекомендації з психологічної роботи в групі емоційної підтримки для членів сімей осіб, які перебувають в полоні .....	435
<b>Коробкін В. Ф., Слюсар А. А., Гордєєв П. М.</b> Унормування оцінювання спроможностей у сфері цивільного захисту як другий етап стандартизації спроможностей цивільного захисту .....	437
<b>Кривошей Б. І., Калиновський А. Я.</b> Удосконалення системи технічного обслуговування пожежних автомобілів іноземного виробництва .....	440
<b>Миронюк С. А.</b> Надання домедичної допомоги постраждалим в результаті вибухів в умовах воєнного стану: міжнародні стандарти та практика їх застосування .....	442
<b>Мислива О. О.</b> Тактична домедична допомога при вогнепальних пораненнях .....	444
<b>Мосякіна О. А., Карпенко Р. В.</b> The plant world as an object of legal protection and use .....	446
<b>Мохнар Л. І.</b> Психологічний супровід учасників бойових дій в процесі їх адаптації до цивільного життя .....	447
<b>Ніколаєв К. Д.</b> Роль екологічної безпеки у забезпеченні міжнародної та національної безпеки: теоретичні та практичні аспекти .....	448

<b>Остапенко Т. М.</b> Інструктаж з охорони праці як елемент безпекового середовища організації для працюючих .....	450
<b>Платонов В. М.</b> Актуальні питання щодо стратегії психологічного супроводу членів сімей персоналу ДСНС, які зазнали поранень в зоні бойових дій .....	452
<b>Сенчихін Ю. М.</b> Особливості реагування на надзвичайні ситуації на об'єктах цивільної інфраструктури під час війни .....	455
<b>Струтинська В. М., Слюсар А. А., Фомін А. І.</b> Теоретико-методологічні особливості зонування територій за визначеними рівнями ризику виникнення надзвичайних ситуацій природного та техногенного характеру .....	460
<b>Фещук Ю. Л., Ніжник В. В., Голікова С. Ю.</b> Обґрунтування необхідності обслуговування систем протипожежного захисту будинків, будівель, споруд та їх частин .....	464
<b>Ядловська О. С.</b> Особливості латентного мобінгу та шляхи його подолання .....	465
<b>Борисова Л. В., Собина В. О.</b> Запобігання й реагування на загрози та подолання наслідків надзвичайних ситуацій як ключове завдання системи цивільного захисту .....	468
<b>Жеглінська Т. О.</b> Охорона здоров'я населення України як складова національної безпеки .....	471
<b>Маріна Ю. М.</b> Психологічні наслідки воєнних дій на ментальне здоров'я дітей .....	473
<b>Найда В. О., Нічипорук І. І., Ткачук П. С.</b> До питання забезпечення безпеки аеропортів .....	475
<b>Берестенко Д.</b> Розвиток та використання Національною поліцією технологій БПЛА .....	477
<b>Ворона О. В.</b> Ефективна інтеграція системи безпеки .....	478
<b>Горбульов Д. В.</b> Виклики в сфері безпеки громад та шляхи їх мінімізації .....	480
<b>Дунайний Д. В.</b> Системогенез національної безпеки .....	483
<b>Мерзлюк Л. В.</b> Роль публічно-громадського партнерства у забезпеченні стійкості та безпеки інфраструктурних об'єктів .....	486
<b>Мовенко С. О.</b> Дослідження брендингу та іміджу як стратегічного зовнішньополітичного завдання держави .....	487

<b>Руденко Я. С.</b> Готовність прийняття психологічної допомоги та підтримки травмованим цивільним населенням в зоні ведення воєнних дій .....	489
<b>Стативка Є. С.</b> Моніторинг факторів НС мікродронами в закритих приміщеннях .....	492
<b>Степанченко О. М.</b> Публічне управління забезпеченням безпеки .....	494
<b>Саббатовський В. Ю.</b> Безпечне освітнє середовище в умовах сучасних українських реалій .....	495
<b>Фаст Д. Є.</b> Розвиток професійного інституту мілітаризованої публічної служби як чинник забезпечення національної безпеки .....	498
<b>Хрипунов Д. Г.</b> Управління системою національної безпеки .....	500
<b>Шереметьєва Д. Г.</b> Подолання наслідків воєнної агресії: посттравматичний стресовий розлад .....	502
<b>Щербань В. С.</b> Державна політика в сфері національної безпеки .....	504
<b>Щербань О. С.</b> Формування культури безпеки на державній службі .....	506
<b>Базаря А. М., Виноградов С. А.</b> Удосконалення методу визначення тривалості евакуації при пожежі зі складських приміщень .....	507
<b>Борейко Д. В.</b> Соціальна інженерія як засіб здійснення психологічних атак .....	509
<b>Борисова К. Є., Світличний В. А.</b> Використання інформаційних технологій для оптимізації надання поліцейськими домедичної допомоги .....	510
<b>Боровик О. І., Вовк Н. П., Митник Ю. А.</b> Проблема підвищеної тривожності серед цивільного населення в умовах воєнного стану в Україні .....	512
<b>Веретельник Р. В.</b> Удосконалення методу визначення тривалості евакуації при пожежі зі складських приміщень .....	515
<b>Губський С. О., Назаренко С. Ю.</b> Щодо використання вогнегасних порошків .....	518
<b>Дем'янець М. Р., Богуславський В. В.</b> Особиста безпека співробітників сил охорони правопорядку за допомогою інформаційного забезпечення .....	520
<b>Достатній Р. А.</b> Освіта без ризиків: стратегічні зобов'язання України щодо гарантування безпеки навчального процесу .....	522

<b>Дуняшенко О., Поливаниук В. Д.</b> Розвиток та використання технологій БПЛА в службово-бойовій діяльності поліцейських .....	524
<b>Земляний А. В., Виноградов С. А. Hull J.</b> Використання пожежної ковдри для локалізації пожеж автомобілів .....	526
<b>Лютенко Г. М., Мислива О. О.</b> Умови тактичної евакуації постраждалих .....	528
<b>Карякіна А. О., Завістовський О. Д.</b> Безпекові пріоритети України в умовах збройної агресії .....	529
<b>Косолапкін Я. О., Біліченко В. В.</b> Безпекові пріоритети України в умовах збройної агресії .....	531
<b>Котолевець Д. І., Виноградов С. А.</b> Використання вертольотів для гасіння пожеж .....	533
<b>Кузьменко Я. В.</b> Дослідження часу евакуації при пожежі зі сховища .....	534
<b>Легка Ю. В., Ядловська О. С.</b> Мобінг у трудових відносинах та проблеми доказу .....	538
<b>Лукомська А. А., КОмих Н. Г.</b> Інформаційно-психологічна безпека особи крізь призму інформаційної довіри до влади в умовах воєнного стану .....	540
<b>Маломуж П. Ю., Скиба Е. К.</b> Mental aspects of overcoming the consequences of military aggression .....	543
<b>Маруєв В. С.</b> Підвищення рівня пожежної безпеки багатоповерхового житлового будинку .....	544
<b>Назарійчук Н. С., Виноградов С. А.</b> До питання нормативних основ систем протипожежного захисту об'єктів .....	548
<b>Некрасов Д. О., Логінова М. В.</b> Актуальні проблеми щодо позбавлення права обіймати певні посади або займатися певною діяльністю у сфері безпекового середовища охорони праці .....	549
<b>Никитович І. І.</b> Інституційне забезпечення процесу управління безпекою об'єктів критичної інфраструктури .....	550
<b>Новак О. Є., Лавренко Д. О.</b> Екологічна безпека як складова національної безпеки України .....	552
<b>Новіков В. І., Король К. С.</b> Використання технологій для розробки системи запобігання техногенним катастрофам .....	554
<b>Пастухова Л. С., Супрун-Ковальчук Т. М.</b> Стан та перспективи розвитку антитерористичної безпеки та загальнодержавної системи боротьби з тероризмом .....	555

<b>Попов В. О., Виноградов С. А.</b> Міжнародні стандарти для систем гібридного пожежогасіння газоводяним струменем .....	558
<b>Пристинський Б. О., Мислива О. О.</b> Тактична медицина в аспекті допомоги при гіпертермії .....	559
<b>Рухло Н. В., Смірнова І. О.</b> Проблемні питання тактичної медицини в умовах дії воєнного стану: розвиток та використання технологій БПЛА в службово-бойовій діяльності сил сектору безпеки та оборони .....	561
<b>Стороженко Є. В.</b> Мінімізація наслідків пожежі в умовах воєнного стану .....	562
<b>Токар Є. В., Корчагін М. В.</b> Використання технологій БПЛА в службово-бойовій діяльності сил сектору безпеки та оборони .....	566
<b>Торяник М. С.</b> Дослідження рівня пожежної безпеки диспетчерського центру вітрової електростанції .....	568
<b>Хорольська Т. В., Біліченко В. В.</b> Евакуація населення та організація рятувальних робіт працівниками поліції в умовах сьогодення .....	571
<b>Шердиць В. В., Виноградов С. А.</b> Види систем пожежної сигналізації .....	573
<b>Шишко К. К.</b> Безпека країни як головний критерій успіху .....	574
<b>ОСВІТНЬО-ПСИХОЛОГІЧНІ ЗАСОБИ КАДРОВОГО ЗАБЕЗПЕЧЕННЯ СЕКТОРА БЕЗПЕКИ ТА ОБОРОНИ</b>	
<b>Охромій Г. В.</b> Експрес діагностика толерантності до психофізіологічних навантажень у здобувачів вищої освіти в умовах війни .....	576
<b>Сергієні О. В., Луцкевич Д. О.</b> Соціально-психологічні чинники саморегуляції службової поведінки співробітників органів внутрішніх справ у період військових дій в Україні .....	578
<b>Сергієні О. В., Андруша А. М.</b> Нервово-психічна стійкість працівників різних підрозділів установ правоохоронної діяльності в умовах війни в Україні .....	581
<b>Сидорова Е. О.</b> Щодо окремих кваліфікаційних напрямів підготовки фахівців для підрозділів стратегічних розслідувань Національної поліції у ЗВО МВС України .....	583
<b>Титаренко О. О.</b> Окремі питання підготовки підрозділів оперативного призначення НГУ до виконання завдань сил оборони в умовах воєнного стану .....	585

<b>Шумовецька С. П.</b> Практика професійного читання у військових навчальних закладах США .....	587
<b>Аносенков А.</b> Формування культури здорового способу життя у курсантів МВС України .....	588
<b>Бобрішова Л. В.</b> Проблема штучного інтелекту щодо порушення норм та принципів академічної доброчесності .....	590
<b>Горіна О. Т.</b> Особливості соціально-психологічної адаптації першокурсників до дистанційного навчання в період війни .....	592
<b>Казначєєв Д. Г.</b> Необхідність навичок володіння різними видами вогнепальної зброї в роботі правоохоронних органів в умовах воєнного стану та післявоєнного часу .....	594
<b>Костів С. Ф., Гуро О. Р.</b> Розвиток спеціальних фізичних якостей курсантів засобами рукопашного бою під час правового режиму воєнного стану .....	595
<b>Мазур О. Г.</b> Метасвіт Інтерполу: підготовка та навчання співробітників в нових умовах .....	598
<b>Мукоїда Р., Аносенков А.</b> Фізична підготовка як засіб готовності до виконання професійних завдань .....	600
<b>Недря К. М.</b> ПТСР та гостра стресова реакція: особливості комунікації поліцейського .....	602
<b>Овсяннікова Я. О.</b> Полон: психологічна допомога професійним контингентам сектору безпеки та оборони України .....	604
<b>Покайчук В. Я., Бахчеван Є. Ф.</b> Використання маркерних тренувальних комплексів під час професійного навчання поліцейських .....	606
<b>Поливанюк В. Д., Завістовський О. Д.</b> Професійна психологічна підготовка працівників Національної поліції України в екстремальних ситуаціях .....	608
<b>Похілько Д. С.</b> Пропозиції щодо створення уніфікованого протоколу психологічного супроводу персоналу ДСНС, які зазнали поранень під час бойових дій .....	610
<b>Самойлова Ю.</b> Current changes in police training under martial law in Ukraine .....	613
<b>Черненко О. М., Пасинчук К. М.</b> Підготовка фахівців для сектору безпеки і оборони .....	615
<b>Шинкаренко І. О.</b> Особливості підготовки правоохоронців у воєнний період як складова національної безпеки держави .....	617



<b>Бардін Є. В., Щербина Д. В.</b> Засади підготовки кваліфікованих кадрів для Національної поліції України в умовах воєнного стану .....	619
<b>Біліченко В. В.</b> Підготовка фахівців для сектору безпеки та оборони .....	620
<b>Каліман М. Р.</b> Психологічна складова забезпечення особистої безпеки працівника Національної поліції при застосуванні вогнепальної зброї в русі .....	624
<b>Лопасєва О. М.</b> Підготовка правоохоронців в Україні у поводженні з вогнепальною зброєю .....	625
<b>Завадська А. О.</b> Особливості проявів психологічного захисту у співробітників МВС .....	627
<b>Каліман М. Р., Гречишкін Є. Ю.</b> Актуальні питання викладання вогневої підготовки в умовах воєнного стану .....	629
<b>Желізняк А. С.</b> Психологічне забезпечення поліцейських в Україні: поняття і зміст .....	630
<b>Лапін О.</b> Деякі питання підготовки поліцейських з тактичної медицини в умовах воєнного стану .....	632
<b>Мітченко К. В.</b> Роль напарника та побратима в осіб, які несуть службу, як одна з передумов подолання наслідків воєнної агресії .....	634
<b>Найда В. О., Біліченко А. В.</b> Роль лідера у курсантсько-студентському середовищі .....	636
<b>Петренко С. П.</b> Підготовка фахівців для сектору безпеки і оборони .....	637
<b>Пожидаєв М. Ю.</b> Окремі питання рівня фізичної підготовленості поліцейських під час дії воєнного стану .....	639
<b>Порохнявий А. В.</b> Сучасні питання фізичної підготовки та фізичного виховання курсантів і студентів ЗВО зі специфічними умовами навчання в умовах воєнного стану .....	640
<b>Тимофєєв В. П., Тінін Д. Г.</b> Деякі аспекти підготовки курсантів закладів вищої освіти зі специфічними умовами навчання способам комунікації з населенням для підвищення іміджу поліцейського .....	642
<b>Чоботько І. І., Скрипченко І. Т.</b> Професійна підготовка правоохоронців від недоліків до стратегій покращення в умовах психологічного напруження .....	644
<b>Білецький С. І., Біліченко В. В.</b> Підготовка фахівців для сектору безпеки і оборони .....	646

<b>Бобошко Б. Г., Богуславський М. Г.</b> Роль фізичної підготовки у підтримці психологічного здоров'я поліцейських: стресостійкість, самоконтроль та психологічна стійкість .....	647
<b>Бразалук В. П., Комих Н. Г.</b> Особливості комунікації з населенням працівників Національної поліції України в умовах воєнного стану .....	649
<b>Булавка С. О., Комих Н. Г.</b> Підготовка фахівців для сектору безпеки і оборони .....	651
<b>Буров Д. О., Король К. С.</b> Роль вищих навчальних закладів у формуванні кадрового потенціалу для сектору безпеки і оборони України .....	654
<b>Буряк А. В., Бачинська Н. В. В.</b> Особливості навчання тактики самозахисту та особистої безпеки працівників Національної поліції України .....	656
<b>Вареник Д. С., Наточій А. Д.,</b> Особливості вогневої підготовки працівників поліції в умовах воєнного стану .....	658
<b>Вельможна Д. С., Хлівна М. А., Плахотний А. П.</b> Тактика дій поліцейського в різних ситуаціях службової діяльності, модельовання ситуацій службової діяльності .....	659
<b>Виноградова К. В., Плахотний А. П.</b> Комунікація працівників правоохоронних органів з громадянами .....	661
<b>Воляннюк Д. В., Король К. С.</b> Інноваційні технології для забезпечення особистої безпеки поліцейських .....	662
<b>Галушневська К. О., Пожидаєв М. Ю.</b> Роль спеціальної фізичної підготовки в контексті формування національного спротиву .....	664
<b>Гіденко О. С., Комих Н. Г.</b> Складові психологічної реабілітації військовослужбовців у післявоєнний період .....	665
<b>Глян Т. Д., Зеленський Є. С.</b> Актуальні шляхи удосконалення вогневої підготовки поліцейських в умовах воєнного стану .....	667
<b>Желновач І. О., Грищенко Д. О.</b> Актуальні проблеми підготовки фахівців для сектору безпеки і оборони .....	669
<b>Журавльова Т. І., Біліченко В. В.</b> Удосконалення рівня підготовки кадрів сил безпеки і оборони України в умовах воєнного стану .....	670
<b>Карпець Т. І., Наточій А. Д.</b> Сучасні питання удосконалення вогневої підготовки персоналу Національної поліції України в умовах воєнного стану .....	672
<b>Кравець І. І., Бодирєв Д. А.</b> Важливість вогневої підготовки у закладах вищої освіти зі специфічними умовами навчання в період воєнного стану .....	673

**Кривенков Д. Д., Плахотний А. П.**

Підготовка кадрів Національної поліції для сектору безпеки і оборони як передумова забезпечення національної безпеки України ..... 675

**Лещенко М. М., Казначаяєв Д. Г.**

Розвиток професійних компетенцій для якісної підготовки кадрів сил сектору безпеки і оборони ..... 676

**Морозов Є. Р.**

Міжнародна та національна безпека: окремі аспекти забезпечення підготовки фахівців сектору безпеки і оборони ..... 678

**Пелих В. К., Біліченко В. В.**

Труднощі в роботі поліцейського під час війни ..... 679

**Петриченко І. В., Порохнявий А. В.**

Особливості спеціальної фізичної підготовки поліцейського в умовах воєнного стану ..... 680

**Попова А. В., Козубай І. В.**

Комунікація як особистий захист поліцейського ..... 682

**Сулім Б. М., Петрушин Д. В.**

Спеціальна фізична підготовка у роботі поліцейського в умовах воєнного стану ..... 683

**Ткачов Я. Л., Біліченко В. В.**

Підготовка фахівців для сектору безпеки і оборони ..... 685

**Шелкоплясова О. С., Декусар Г. Г.**

Training of specialists for the security and defense sector ..... 687

**Шмалюк В. В., Колісник Т. П.**

Проблеми підготовки кадрів для боротьби з кіберзлочинністю ..... 688

ЛІНГВІСТИЧНИЙ ТА СОЦІО-КУЛЬТУРНИЙ АСПЕКТИ  
ФОРМУВАННЯ БЕЗПЕКОВОГО СЕРЕДОВИЩА

**Краснопольський В. Е.**

Чи правда, чи вигадка: як використання поліграфу трансформує вивчення іноземної мови ..... 689

**Логвиненко Б. О.**

Переведення української мови на латинську графіку як чинник сталого розвитку ..... 692

**Харламов М. І., Михлюк Е. І.**

До аспектів сучасної української корпоративної культури ..... 695

**Царьова І. В.**

Формування мовного безпекового середовища в сучасних умовах ведення війни ..... 697

**Демиденко Н. М.**

Вплив національної культури на формування національної ідентичності у глобалізованому світі ..... 699

**Довгополова Г. Г.**

Лінгвістичний аспект безпеки особистості у робочому середовищі ..... 701

**Калько Р. М., Максименко О. В., Мінченко О. В.**

Теоретичні основи використання машини Тьюрінга як прикладний аспект сучасного військового перекладознавства ..... 702

<b>Мірошніченко Л. В., Войтко М. І.</b> Мій Шевченко: пророцтва митця для українського народу .....	704
<b>Макимова А. Я.</b> Поширення англійської мови в Україні як захід посилення національної безпеки .....	707
<b>Мірошніченко Л. В., Коц А.А.</b> Художнє слово як зброя в боротьбі за свободу та незалежність .....	708
<b>Сахарова К. О.</b> Формування національної ідентичності молоді як чинник покращення національної безпеки .....	710
<b>Мірошніченко Л. В., Кирсик О. С.</b> Розвиток української культури: погляд з минулого в сучасність .....	713
<b>Гіхонк А. Ю.</b> Культурний фронт як основа консолідації української нації та зміцнення її ідентичності .....	715
<b>Козубай І. В., Червякова К. Д.</b> Мова як фактор національної безпеки .....	718
<b>Прібиткова Н. О.</b> Втрата ідентичності як один із наслідків війни .....	720
<b>Філімонов В.</b> Соціокультурні умови забезпечення національної безпеки .....	723
<b>Шумейко О. М.</b> Особливості становлення національної самосвідомості молодих правників .....	724
<b>Гіркало Д. К.</b> Розвиток української культури як засобу об'єднання українського народу та зміцнення його ідентичності .....	726
<b>Дон О. В.</b> Роль національної мови в формуванні безпекового середовища України .....	729
<b>Журавель К. Ю. Леонова Н. В.</b> Мотивація престижності української мови. 2022-2024 роки .....	730
<b>Лигун А. С.</b> The influence of language on the perception of safety .....	732
<b>Оцел А. Г., Подлісецька О. О.</b> Міжнародна та національна безпека: лінгвістичні аспекти забезпечення .....	733
<b>Перетятко О. В.</b> Гуманітарний захист населення в умовах збройної агресії .....	735
<b>Томас Д. С., Галенко Ю. П.</b> Principles of analysis of language conflict .....	737

## ОРГАНІЗАЦІЙНО-ТАКТИЧНІ ЗАСАДИ ЗАПОБІГАННЯ І ПРОТИДІЇ ЗЛОЧИННОСТІ

УДК 343.98:343.35

DOI: 10.31733/15-03-2024/2/25-28

### **Валерій ДАРАГАН**

завідувач кафедри  
оперативно-розшукової діяльності,  
доктор юридичних наук, професор

### **Сергій БАЛАБАН**

декан факультету підготовки фахівців  
для підрозділів кримінальної поліції  
Дніпропетровського державного  
університету внутрішніх справ,  
кандидат юридичних наук, доцент

### **СТАН НАУКОВОЇ РОЗРОБКИ ПРОБЛЕМ ТЕОРІЇ І ПРАКТИКИ ОПЕРАТИВНО-РОЗШУКОВОЇ ПРОТИДІЇ КРИМІНАЛЬНИМ ПРАВопОРУШЕННЯМ У СФЕРІ СЛУЖБОВОЇ ДІЯЛЬНОСТІ ТА ПРОФЕСІЙНОЇ ДІЯЛЬНОСТІ, ПОВ'ЯЗАНОЇ З НАДАННЯМ ПУБЛІЧНИХ ПОСЛУГ**

Спектр проблем теорії і практики оперативно-розшукової протидії кримінальним правопорушенням у сфері службової діяльності та професійної діяльності, пов'язаної з наданням публічних послуг, був предметом наукових доробок значної кількості вчених. Саме тому існує необхідність аналітичного огляду наукових праць авторів, які досліджували зазначені проблеми, що дозволить окреслити основні напрями, які потребують подальшого дослідження.

Аналіз наукових робіт авторів засвідчив, що на сьогодні проблеми теорії і практики оперативно-розшукової протидії кримінальним правопорушенням у сфері службової діяльності та професійної діяльності, пов'язаної з наданням публічних послуг, були предметом дослідження 34 дисертацій на здобуття наукового ступеня кандидата юридичних наук. Незважаючи на значну кількість досліджень на рівні кандидатських дисертацій, на сьогодні відсутні фундаментальні дослідження на рівні докторських дисертацій щодо проблем теорії і практики оперативно-розшукової протидії кримінальним правопорушенням у сфері службової діяльності та професійної діяльності, пов'язаної з наданням публічних послуг.

Аналіз вказаних робіт показав, що переважну кількість дисертацій було присвячено саме проблемам оперативно-розшукової протидії кримінальним правопорушенням, пов'язаним з одержанням або наданням неправомірної вигоди (29 дисертацій з 34), зокрема: С. Базір «Виявлення та документування підрозділами кримінальної поліції України одержання неправомірної вигоди судьями»; В. Бережняк «Оперативно-розшукова протидія одержанню неправомірної вигоди у сфері житлово-комунального господарства»; Л. Белік «Оперативні комбінації при документуванні злочинів, пов'язаних з одержанням неправомірної вигоди (за матеріалами оперативних підрозділів БЕЗ)»; С. Болвінов «Оперативно-розшукова протидія одержанню неправомірної вигоди службовими особами в органах місцевого самоврядування»; О. Грибовський «Оперативно-технічна фіксація одержання неправомірної вигоди»; М. Данилюк «Оперативно-розшукове та криміналістичне забезпечення протидії корупційним злочинам»; Т. Демедюк «Організація і тактика документування хабарництва, вчиненого судьями»; П. Жовтан «Забезпечення оперативними підрозділами доказування одержання неправомірної вигоди службовою особою»; Ю. Заблоцький «Виявлення та розслідування одержання службовою особою неправомірної

вигоди»; М. Коник «Прокурорський нагляд за документуванням оперативними підрозділами одержання неправомірної вигоди службовою особою»; В. Коряк «Протидія хабарництву у сфері державних закупівель оперативними підрозділами МВС України»; В. Мазійчук «Оперативно-розшукова протидія одержанню неправомірної вигоди в агропромисловому комплексі»; А. Настенко «Виявлення та розслідування підрозділами БОЗ МВС України одержання неправомірної вигоди службовою особою у сфері земельних відносин»; А. Неманов «Теоретико-прикладні засади участі підрозділів оперативної служби МВС України у протидії отриманню та наданню неправомірної вигоди»; С. Павленко «Документування оперативними підрозділами одержання неправомірної вигоди службовими особами, які займають відповідальне становище»; Н. Палій «Виявлення та розслідування прийняття пропозиції, обіцянки або одержання неправомірної вигоди службовими особами митних органів»; Г. Прокопович «Протидія оперативними підрозділами міліції України корупційним злочинам в органах виконавчої влади»; Г. Пушкарьов «Використання оперативно-розшукових та криміналістичних заходів при виявленні та розслідуванні хабарництва»; С. Сумський «Оперативно-технічне документування фактів отримання хабара посадовими особами державних контролюючих органів»; С. Чичирко «Основи виявлення та розслідування окремих проявів корупційної діяльності у правоохоронних та судових органах»; О. Шаповалов «Протидія корупційним правопорушенням спеціальними підрозділами БОЗ МВС України»; А. Шишкін «Теоретичні та організаційно-тактичні основи оперативно-розшукової діяльності щодо боротьби з одержанням неправомірної вигоди службовою особою»; О. Зоря «Адміністративно-правові та організаційні засади протидії корупції в органах державної фіскальної служби України»; О. Малін «Правові та організаційні засади адміністративної відповідальності за порушення антикорупційного законодавства у діяльності колегіальних органів публічної влади»; І. Чубенко «Кримінологічні засади запобігання корупції в місцевих органах виконавчої влади та органах місцевого самоврядування»; В. Гаркуша «Діяльність підрозділів податкової міліції по боротьбі з корупцією в органах державної податкової служби України»; П. Дорошенко «Теоретико-прикладні проблеми протидії хабарництву засобами оперативно-розшукової діяльності»; М. Удовик «Організація і тактика боротьби з хабарництвом у закладах міністерства освіти і науки України»; Є. Харина «Організація і тактика використання негласного апарату спецпідрозділів Служби безпеки України у сфері протидії корупції».

Частина проведених досліджень присвячена окремим аспектам злочинів у сфері службової діяльності, зокрема: С. Бортник «Запобігання злочинам у сфері службової діяльності в органах місцевого самоврядування»; С. Нагачевський «Оперативно-розшукове виявлення та документування злочинів, вчинених службовими особами у сфері державних закупівель». Також одне дослідження присвячене питанням протидії оперативними підрозділами Національної поліції України злочинам у сфері службової діяльності (О. Бех «Протидія оперативними підрозділами Національної поліції України злочинам у сфері службової діяльності»).

Інші праці присвячені вивченню окремих питань теорії і практики оперативно-розшукової протидії підкупу особи, яка надає публічні послуги (В. Святченко «Протидія оперативними підрозділами Національної поліції України підкупу особи, яка надає публічні послуги»), та окремих питань теорії і практики оперативно-розшукової протидії зловживанню владою або службовим становищем (Л. Головійчук «Кримінологічна характеристика та запобігання зловживань службовим становищем працівників державної фіскальної служби України»).

Як бачимо з вищевказаного, проблеми теорії і практики оперативно-розшукової протидії кримінальним правопорушенням у сфері службової діяльності та професійної діяльності, пов'язаної з наданням публічних послуг, здебільшого розглядалися у розрізі оперативно-розшукової протидії кримінальним правопорушенням, пов'язаним з одержанням або наданням неправомірної вигоди.

Що стосується загального стану та динаміки наукової розробки проблем теорії і практики оперативно-розшукової протидії кримінальним правопорушенням у сфері службової діяльності та професійної діяльності, пов'язаної з наданням публічних послуг, у закладах вищої освіти, то найбільшу кількість вказаних досліджень проведено в Національній академії внутрішніх справ (13 досліджень), Харківському національному університеті внутрішніх справ (6 досліджень) та Львівському державному університеті внутрішніх справ (5 досліджень) (рис. 1) [2].



Рис. 1. Загальний стан наукової розробки проблем теорії і практики оперативно-розшукової протидії кримінальним правопорушенням у сфері службової діяльності та професійної діяльності, пов'язаної з наданням публічних послуг, у закладах вищої освіти

Найбільшу кількість таких досліджень було закінчено у 2011, 2014 та 2015 роках (рис. 2) [2].

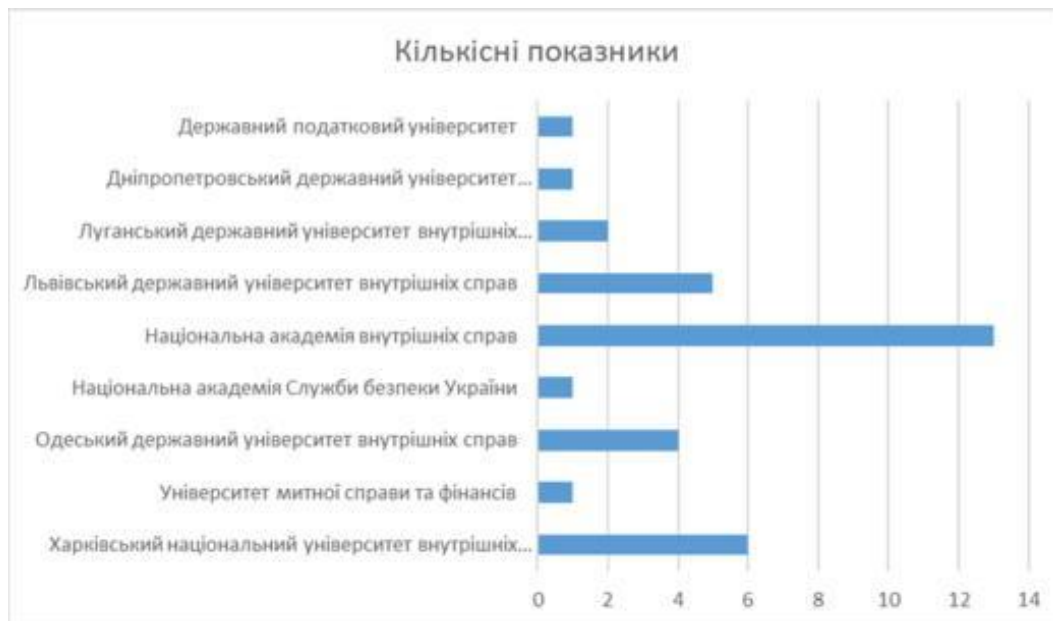

Рис. 2. Динаміка наукової розробки проблем теорії і практики оперативно-розшукової протидії кримінальним правопорушенням у сфері службової діяльності та професійної діяльності, пов'язаної з наданням публічних послуг, у закладах вищої освіти

Незважаючи на значну кількість робіт, присвячених проблемним питанням теорії і практики оперативно-розшукової протидії кримінальним правопорушенням у сфері службової діяльності та професійної діяльності, пов'язаної з наданням публічних послуг, на сьогодні існують окремі проблеми, які залишилися поза увагою вчених та потребують вирішення, зокрема проблеми оперативно-розшукової протидії підкупу службової особи юридичної особи приватного права незалежно від організаційно-правової форми; незаконному збагаченню; протиправному впливу на результати офіційних спортивних змагань.

Наукова розробка визначених нами вище проблемних питань теорії і практики оперативно-розшукової протидії кримінальним правопорушенням у сфері службової

діяльності та професійної діяльності, пов'язаної з наданням публічних послуг, сприятиме покращенню діяльності правоохоронних органів щодо такої протидії.

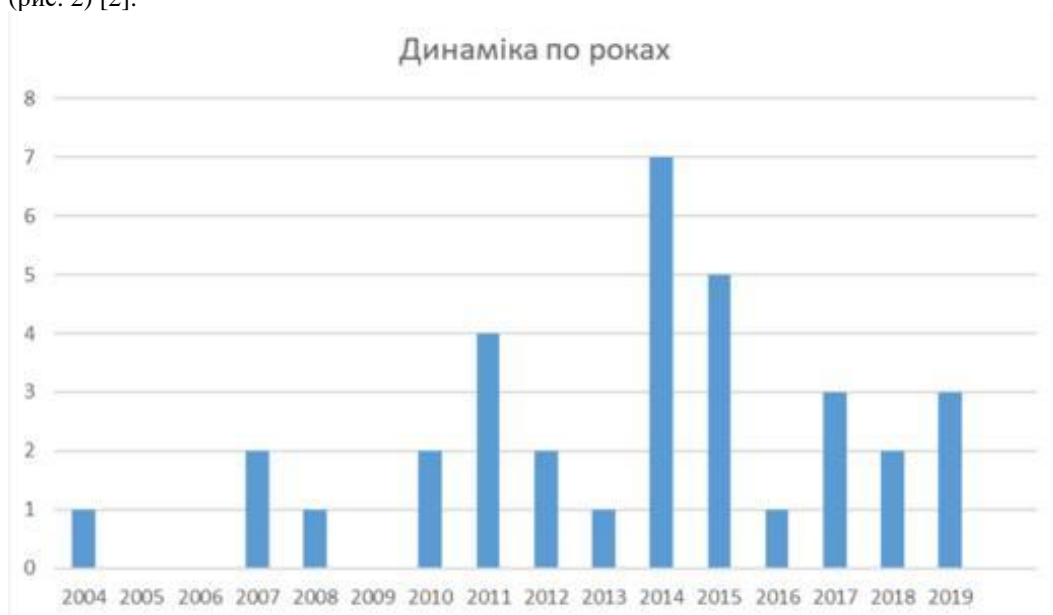
1. Дараган В. В. Антологія наукового забезпечення оперативно-розшукової діяльності: проблеми теорії і практики оперативно-розшукової протидії кримінальним правопорушенням у сфері службової діяльності та професійної діяльності, пов'язаної з наданням публічних послуг : монографія. Дніпро : Дніпроп. держ. ун-т внутр. справ, 2022. Т. II. Ч. 4. 352 с.

УДК 343.98:343.431

DOI: 10.31733/15-03-2024/2/28-30

**Олег СМЕЦЬ**

професор кафедри  
оперативно-розшукової діяльності,  
доктор юридичних наук, професор

**Ігор НИРКА**

аспірант відділу докторантури та  
ад'юнктури Національної  
академії внутрішніх справ

### **ПРОБЛЕМА ПРОТИДІЇ ТОРГІВЛІ ЛЮДЬМИ З МЕТОЮ ВИКОРИСТАННЯ В ЗБРОЙНИХ КОНФЛІКТАХ В СУЧАСНІЙ УКРАЇНІ**

Торгівля людьми є особливо небезпечним злочином, із учиненням якого не лише порушуються права людини та відбувається посягання на особисту недоторканність постраждалої особи, але й відбувається посягання на основи існування правової держави та принцип верховенства права. Нині у зв'язку з військовою агресією ця тема є особливо актуальною для нашої держави.

Згідно зі статтею 3 Конституції України [1] людина, її життя і здоров'я, честь і гідність, недоторканність і безпека визнаються в Україні найвищою соціальною цінністю. Стаття 29 Основного закону України закріплює, що право на свободу та особисту недоторканність є одним із найбільш вагомих і значущих прав людини. Згідно з пунктом 1 статті 5 Конвенції про захист прав людини і основоположних свобод [2] кожному забезпечено право на свободу та особисту недоторканність. Нікого не може бути позбавлено свободи, крім випадків і відповідно до процедури, встановленої законом.

Торгівля людьми є проблемою глобального масштабу. Дедалі більшого поширення набувають форми торгівлі людьми, які не пов'язані із сексуальною і трудовою експлуатацією. З початку подій лютого 2022 року ризик потрапляння українських громадян у ситуацію торгівлі людьми значно підвищився. Це пов'язане з певними неминучими тенденціями і факторами, насамперед такими, як: виїзд українців за кордон, переміщення всередині України (внутрішньо переміщені особи), а також депортація до країни-агресора та примусове переміщення на тимчасово окуповані території. У зв'язку із цим метою торгівлі людьми виступає експлуатація людини для наживи або отримання іншої вигоди. Цей злочин може проявлятися у різних формах мети: трудова експлуатація; сексуальна експлуатація; використання у порнографії; залучення до жебракування; продаж дитини; вилучення органів; примусова вагітність, примусове переривання вагітності; примусове одруження; примусове удочеріння (усиновлення) з метою наживи; проведення дослідів над людиною; використання у збройних конфліктах; втягнення у злочинну діяльність.

Кожна з цих форм є окремою за своїм походженням, специфікою та методикою викриття, документування чи розслідування. У теперішній час питання щодо торгівлі людьми з метою використання у збройному конфлікті, починаючи з 2014 року, в Україні стало найбільш актуальним та поширеним. Неоголошена війна Україною, яка триває понад 10 років, а також негативні процеси, що супроводжують її, доводять необхідність уважно приділити увагу зазначеному питанню.

Потерпілих від торгівлі людьми з метою використання у збройних конфліктах можна поділити на декілька груп залежно від обставин учинення:

– потерпілі від торгівлі людьми та зниклі безвісті під час примусового переміщення



з тимчасово окупованої території України на територію країни-агресора;

– потерпілі від торгівлі людьми та зниклі безвісті громадяни України, що залишились на тимчасово окупованій території, з їх використанням для примусової праці (трудове рабство);

– потерпілі від торгівлі людьми та зниклі безвісті діти-сироти, що знаходились у відповідних соціальних закладах, розташованих на тимчасово окупованій території України;

– військові та інші громадяни України, які брали участь у збройному конфлікті на лінії зіткнення та зникли безвісті.

Починаючи з 2014 року мали місце непоодинокі випадки прояву зазначених явищ, переважно на території Луганської та Донецької областей, а після повномасштабного нападу 24 лютого 2022 року вони набули загальнодержавного масштабу в Україні.

Методика документування та розслідування кримінальних проваджень вже досліджувалася відомими науковцями України, однак враховуючи реалії сьогодення, в умовах сучасної України, вони потребують постійного удосконалення та коригування.

Обговорюючи проблемні питання протидії торгівлі людьми з метою використання в збройних конфліктах в сучасній Україні, насамперед необхідно звернути увагу на правоохоронні органи, які виявляють, документують та розслідують злочини даної категорії.

Відповідно до частини третьою статті 13 Закону України «Про Національну поліцію» [3] подолання зазначеної проблеми віднесено до компетенції кримінальної поліції та слідчих підрозділів. Згідно з функціональними обов'язками переважно цим займається один підрозділ кримінального блоку – Департамент міграційної поліції (та його територіальні підрозділи). Водночас, якщо розглянути функціональні аспекти роботи цього підрозділу, то виявляється, що він наділений також багатьма іншими функціями, пов'язаними з проблемами незаконного переміщення іноземців через територію України, людей, які незаконно або з порушеннями перебувають на території України, тощо. Із зазначеного можна зробити висновок, що, вочевидь, цих дій недостатньо для повного контролю окресленої сфери, а зазначені працівники з огляду на службове навантаження фізично не можуть повною мірою приділити увагу на пряму протидію торгівлі людьми з метою використання в збройних конфліктах.

Наступною проблемою, яка негативно впливає на результати роботи підрозділу у цій сфері, є поширені факти використання особового складу відповідних оперативних підрозділів для виконання непрацівничих їм функцій, наприклад, залучення оперативних працівників до охорони певних об'єктів критичної інфраструктури, патрулювання тощо. Із зазначеного можна зробити висновок, що їхніх можливостей, виходячи із реалій сьогодення, недостатньо та оперативні працівники, зважаючи на службове навантаження, фізично не можуть повною мірою приділити увагу іншим функціям.

Ще одним із проблемних питань є визначення місця проведення досудового розслідування. У нинішніх умовах переважна кількість злочинів вказаної категорії вчиняється або на тимчасово окупованій території України, або в межах бойового зіткнення, а розслідування проводять слідчі підрозділи переважно інших областей. Цей факт має місце завдяки заявам про вчинення кримінальних правопорушень, які пишуть внутрішньо переміщені особи. З урахуванням недостатньої кількості оперативних джерел інформації, відстані до місця вчинення злочинів та місця мешкання свідків або осіб, які гіпотетично можуть бути свідками, ефективність розслідування торгівлі людьми з метою використання в збройних конфліктах є мінімальною. Всі ці фактори ускладнюють як оперативну, так і слідчу роботу, що негативно впливає на строки розслідування, його повноту та якість, знижує ефективність профілактичних заходів.

Черговою проблемою протидії торгівлі людьми з метою використання у збройному конфлікті є тривалий час з моменту вчинення злочину до початку розслідування. Як приклад цього можна навести факти, що були встановлені після звільнення окремих окупованих територій Київської, Харківської, Миколаївської, Запорізької та Херсонської областей. Однак враховуючи, що відповідна подія відбувалась ще до звільнення, більшість причетних до неї людей виїхали за межі України, як правило, на територію країни-агресора, або якщо ці злочини були вчинені військовими країни-агресора, вони переміщені на інші ділянки фронту відповідно з наказами про ротацію.

Крім того, слід зазначити, що стаття 149 Кримінального кодексу України [4] передбачає кримінальну відповідальність за торгівлю людьми, а так само вербування, переміщення, переховування, передачу або одержання людини, вчинені з метою експлуатації, з використанням примусу, викрадення, обману, шантажу, матеріальної чи іншої залежності

потерпілого, його уразливого стану або підкупу третьої особи, яка контролює потерпілого, для отримання згоди на його експлуатацію.

Однак, незважаючи на це, під час виявлення зазначених ознак злочину вказані дії, як правило, кваліфікуються за ознаками частини 1 статті 438 КК України [4] (порушення законів та звичаїв війни). Зазначений факт, в свою чергу, тягне за собою викривлення статистики, що призводить до недооцінювання зазначеного явища.

З огляду на викладене, для більш ефективної боротьби з такими кримінальними правопорушеннями, як торгівля людьми з метою використання у збройних конфліктах, необхідно розглянути питання щодо удосконалення методики виявлення, документування та розслідування зазначених злочинів. Варто провести навчання працівників оперативних і слідчих підрозділів в межах підвищення кваліфікації з приводу документування та розслідування таких злочинів, особливостей взаємодії між собою та іншими правоохоронними органами України і міжнародними інституціями. Крім того, слід обговорити проблемні питання протидії торгівлі людьми з метою використання в збройних конфліктах в сучасній Україні для пошуку найбільш дієвих механізмів покращення ситуації з профілактики, виявлення, припинення та розслідування зазначеної категорії злочинів.

---

1. Конституція України від 28 червня 1996 р. *Відомості Верховної Ради України*. 1996. № 30. Ст. 141.

2. Конвенція про захист прав людини і основоположних свобод від 04.11.1950. Ратифікована Законом України від 17.07.1997. URL : [https://zakon.rada.gov.ua/laws/show/995\\_004#Text](https://zakon.rada.gov.ua/laws/show/995_004#Text).

3. Про Національну поліцію : Закон України від 02.07.2015. URL : <https://zakon.rada.gov.ua/laws/show/580-19/conv#Text>.

4. Кримінальний кодекс України : Закон України від 05.04.2001. URL : <https://zakon.rada.gov.ua/laws/show/2341-14#Text>.

УДК 343.9.02

DOI: 10.31733/15-03-2024/2/30-32

#### **Сергій ОБШАЛОВ**

заступник директора ННІ права  
та підготовки фахівців для підрозділів  
Національної поліції,  
доктор юридичних наук, доцент

#### **Володимир КОВБАСА**

помічник ректора  
Дніпропетровського державного  
університету внутрішніх справ,  
кандидат юридичних наук, доцент

### **ПРОТИДІЯ ОРГАНІЗОВАНИЙ ЗЛОЧИННОСТІ В УМОВАХ ВОЄННОГО СТАНУ**

Основним завданням висвітлення тез є розгляд існування та перспектив розвитку протидії правоохоронними органами діяльності організованих злочинних угруповань в умовах введеного в країні воєнного стану та розгляд питань, що виникають у зазначеному напрямі в діяльності слідчих та оперативних підрозділів Національної поліції України.

Проблемним питанням протидії діяльності організованих злочинних угруповань у різні роки займалися вчені: К. Антонов, Е. Дідоренко, В. Захаров, І. Козаченко, Є. Лук'янчиков, Д. Никифорчук, М. Погорецький, І. Сервецький, К. Чаплинський, І. Шинкаренко, М. Шумило та ін.

Під організованою злочинністю законодавець визначає сукупність кримінальних правопорушень, що вчиняються у зв'язку зі створенням та діяльністю організованих злочинних угруповань. Види та ознаки цих кримінальних правопорушень, а також кримінально-правові заходи щодо осіб, які вчинили такі кримінальні правопорушення, встановлюються Кримінальним кодексом України. Слід зазначити, що метою боротьби з організованою злочинністю законодавець визначив встановлення контролю над організованою злочинністю, її локалізацію, нейтралізацію та ліквідацію; усунення причин і

умов існування організованої злочинності [3].

Завданням оперативних підрозділів, згідно з законом, є пошук і фіксація фактичних даних про протиправні діяння окремих осіб та груп, відповідальність за які передбачена Кримінальним кодексом України, розвідувально-підривну діяльність спеціальних служб іноземних держав та організацій з метою припинення правопорушень та в інтересах кримінального судочинства, а також отримання інформації в інтересах безпеки громадян, суспільства і держави [2]. Також визначено чіткий нормативний перелік, на якому базується боротьба з організованою злочинністю, котрий складають: Конституція України, Закон України «Про організаційно-правові основи боротьби з організованою злочинністю», Кримінальний і Кримінальний процесуальний кодекси України, закони України «Про оперативно-розшукову діяльність», «Про Національну поліцію», «Про Службу безпеки України», «Про прокуратуру», «Про Бюро економічної безпеки України», інші закони, міжнародно-правові угоди, учасником яких є Україна. Крім того, це підзаконні акти, що регулюють відносини в сфері боротьби з організованою злочинністю.

Діяльність оперативних та слідчих підрозділів ще більш ускладнюється у зв'язку з правовими та організаційними змінами у діяльності правоохоронних органів. Останні зміни відбулися згідно з Указом Президента України «Про введення воєнного стану в Україні» від 24.02.2022 № 64/2022. Так, у зв'язку із введенням в Україні воєнного стану тимчасово, на період дії правовою режиму воєнного стану, можуть обмежуватися конституційні права і свободи людини і громадянина, передбачені статтями 30–34, 38, 39, 41–44, 53 Конституції України [1], а також вводиться тимчасові обмеження прав і законних інтересів юридичних осіб в межах та обсязі, що необхідні для забезпечення можливості запровадження та здійснення заходів правового режиму воєнного стану, які передбачені частиною першою статті 8 Закону України «Про правовий режим воєнного стану» [4; 5].

Потрібно також зазначити й про існуючу латентність злочинної діяльності та певних видів злочинів, праввідносини в яких між учасниками кримінального провадження набувають змін, переходять у іншу площину або взагалі припиняються.

Доцільним, на наш погляд, було б більш активне використання існуючих законодавчих положень, які сприяють протидії організованій злочинності, зокрема, статті 14 Закону України «Про організаційно-правові основи боротьби з організованою злочинністю». Наприклад, щодо використання учасників організованих злочинних угруповань у боротьбі з організованою злочинністю:

1. Для здійснення заходів боротьби з організованою злочинністю учасники організованих злочинних угруповань можуть залучатися до співробітництва в порядку, визначеному Законом України «Про оперативно-розшукову діяльність» та Кримінальним процесуальним кодексом України;

2. Учасник організованого злочинного угруповання може бути частково або повністю звільнений від кримінальної відповідальності та покарання у випадках, передбачених Кримінальним кодексом України, якщо він у процесі оперативно-розшукової діяльності, досудового розслідування чи судового провадження сприяє викриттю організованих злочинних угруповань та вчинених ними кримінальних правопорушень, притягненню винних до відповідальності, відшкодуванню шкоди фізичним чи юридичним особам або державі [3].

Це набуває великого значення, оскільки протидія з боку учасників ОЗУ набуває все більш професійного характеру. Для кваліфікованого вчинення зазначеної протидії важливим є отримання інформації про перебіг розслідування, зібрані докази, заплановані слідчі дії, про свідків, потерпілих, працівників, які проводять розслідування. З цією метою злочинці або зацікавлені особи, у зв'язку з перебуванням у складі злочинної групи чи причетністю до вчиненого злочину, з корисливих мотивів або з інших причин намагаються отримати таку інформацію від осіб, які беруть участь у кримінальному судочинстві, за допомогою технічних засобів або в інший спосіб. На наведене звертається увага у наукових джерелах. Це викликане тим, що таємному характеру протиправних дій і способам протидії їх виявленню повинні бути протиставлені відповідні засоби та прийоми слідчої діяльності, що мають примусовий і, у ряді випадків, прихований характер. У протистоянні слідчого зі злочинцем має перевагу той, хто володіє більшою інформацією про супротивника, оскільки це надає можливість вибору такої тактики дій, яка відповідає умовам, що склалися. Тому на досудовому слідстві слідчий має бути краще поінформований про злочинця та його діяльність, ніж останній – про дії слідчого. Чим більше буде зібрано доказів у справі і чим менше про це буде знати заінтересована сторона, тим меншим буде протистояння з боку останньої і тим більше буде

шансів досягнення істини у справі. У противному разі ледве можна розраховувати на успішне розслідування та розкриття злочину. Важливість збереження в практиці правоохоронних органів у таємниці інформації, що стає відома оперативним працівникам та слідчим під час кримінального провадження, пов'язана з тим, щоб уникнути випадків, які мають місце, коли внаслідок невжиття заходів щодо її збереження була розголошена інформація, отримана у ході провадження, що, у свою чергу, призводило до значних збитків і компрометації людей, заподіяння їм моральної шкоди. Недодержання таємниці тягне за собою небажані наслідки: знижує ефективність процесу розслідування, ставить під загрозу осіб, які сприяли розкриттю та розслідуванню. Попередні рішення та висновки можуть вплинути на формування показань свідків і суспільної думки, завдати незаслуженої шкоди репутації людей; ускладнити роботу слідчого з розслідування злочинів, стати на перешкоді отримання необхідної інформації. Особам, які вчинили злочини, часто вдається знищити сліди злочину, сховати майно, на яке міг бути накладений арешт, підготувати докази своєї «невинуватості», здійснювати вплив на потерпілих, свідків із метою схилити їх до давання завідомо неправдивих свідчень тощо. Кримінальні провадження ще на стадії досудового розслідування, не доходячи до суду, закриваються. У той же час збереження таємниці досудового розслідування дає змогу отримати необхідні результати з найменшими затратами сил, засобів і часу, а також підвищує ефективність усієї діяльності правоохоронних органів з протидії організованій злочинності.

1. Конституція України від 28 червня 1996 р. *Відомості Верховної Ради України*. 1996. № 30. Ст. 141.
2. Про оперативно-розшукову діяльність : Закон України від 18.02.1992. *Відомості Верховної Ради України*. 1992. № 22. Ст. 303.
3. Про організаційно-правові основи боротьби з організованою злочинністю : Закон України від 30.06.1993. *Відомості Верховної Ради України*. 1993. № 35. Ст. 358.
4. Про правовий режим воєнного стану : Закон України від 12 травня 2015 р. URL : <https://zakon.rada.gov.ua/laws/show/389-19#Text>.
5. Про введення воєнного стану в Україні : Указ Президента України від 24.02.2022 № 64/2022. URL : <https://www.president.gov.ua/documents/642022-41397>.

УДК 343.98+159.98+005.57

DOI: 10.31733/15-03-2024/2/32-33

**Володимир ВАРВА**

доцент кафедри  
оперативно-розшукової діяльності,  
кандидат юридичних наук, доцент

**Діана ШАМША**

курсант ННІ права та підготовки  
фахівців для підрозділів  
Національної поліції  
Дніпропетровського державного  
університету внутрішніх справ

## **КОНФЛІКТОСТВОРЮЮЧІ ФАКТОРИ ОПЕРАТИВНОГО СПІЛКУВАННЯ**

Спілкування як явище є невід'ємним процесом, який притаманний будь-якій роботі, у сфері взаємодії людей між собою. Робота правоохоронних органів не може існувати та бути ефективною без обміну інформацією між всіма її суб'єктами. При цьому варто зазначити, що серед осіб, які за родом своєї діяльності найбільше залученні до безпосереднього спілкування з людьми, є працівники оперативних підрозділів, оскільки сама собою оперативно-розшукова діяльність базується на отриманні, аналізі та систематизації певної інформації, отриманої в установленому законом порядку. Неминучим фактором будь-якого спілкування є таке явище, як конфлікти або суперечки. Вони виникають внаслідок активної розбіжності позицій та інтересів двох або більше сторін, що беруть участь у цьому процесі. Враховуючи всі вищеперелічені фактори, вважаємо за доцільне дослідити конфліктостворюючі фактори оперативного спілкування.

Насамперед необхідно надати визначення терміна «оперативне спілкування». Оперативне спілкування – це вид комунікації, основним суб'єктом якого є оперативний працівник та який відбувається в умовах обмеженого часу, високої емоційної напруги та вимагає швидкого прийняття рішень. Відправним моментом оперативного спілкування є встановлення психологічного контакту. Процес налагодження ефективного контакту значною мірою залежить від ретельної підготовки оперативного працівника, знання ним психологічного портрета особи-об'єкта, його «сильних» і «слабких» якостей, а також «зон дискомфорту», яких доречно уникати в процесі спілкування [1, с. 152].

Наступним етапом нашого дослідження є класифікація виникнення конфліктів за їх суб'єктами, оскільки передусім конфлікти виступають явищем, що являє собою суперечку та протистояння двох або більше окремих індивідуальних особистостей, які вже у другорядному порядку наділені окремими соціальними, процесуальними та управлінськими статусами. Пропонуємо поділити конфлікти в оперативному спілкуванні на внутрішні (між оперативними працівниками) та зовнішні (між оперативними працівниками та особами, з якими їм доводиться взаємодіяти у зв'язку зі своєю діяльністю).

Статтею 5 Закону України «Про оперативно-розшукову діяльність» визначено десять органів державної влади, яким надано законне право на здійснення оперативно-розшукової діяльності [2]. Кожен з цих підрозділів має окрему специфіку своєї роботи, внаслідок чого психологічні портрети їх оперативних працівників можуть суттєво різнитися, і це може ставати приводом для конфліктів при взаємодії між собою працівників різних установ. Несумісність характерів, темпераментів, стилів та способів здійснення оперативно-розшукових заходів може призвести до конфліктів між оперативними працівниками. Шляхом подолання цього виду конфліктів є налагодження рівня узгодженості дій між керівним складом різних відомчих органів, рівний та чіткий розподіл функцій та повноважень між суб'єктами оперативно-розшукової діяльності.

Зовнішні конфлікти за своєю сутністю є більш небезпечними для оперативного працівника, оскільки вони можуть не тільки поставити під загрозу вдале виконання певного завдання або операції, але і створити небезпеку для життя та здоров'я оперативного працівника. У цьому питанні варто звернути увагу на тактику та організацію проведення працівником відповідного підрозділу оперативно-розшукових заходів, а також сили підтримки, які зможуть допомогти у кризовій ситуації.

Окремим підвидом зовнішніх конфліктів в оперативно-розшуковій діяльності доцільно виділити конфлікти щодо залучення особи до конфіденційного співробітництва. Одним із важливих аспектів для конфіденційного співробітництва є виявлення внутрішніх конфліктів особистості, викликаних розбіжністю між тим, якою вона себе бачить у реальності і якою хотіла б бачити. Це може бути відчуття зради або вірності, допомога або передача влади правоохоронним органам, залучення або інші мотивації. Важливо робити різницю між «мотивами для початку довірчого співробітництва» і «мотивами продовження співпраці». Перше пояснює, чому людина взялася за співробітництво, а друге — які фактори стимулюють подальшу співпрацю.

Отже, конфлікти в оперативному спілкуванні можуть мати різний характер, тривалість, інтенсивність, наслідки, які залежать від багатьох факторів, таких як особистісні риси, стиль спілкування, ситуація, мета, засоби, форми, методи оперативно-розшукової діяльності. Оперативному працівнику потрібно вміти визначати тип, стадію, причину, наслідок конфлікту в оперативному спілкуванні, а також застосовувати відповідні стратегії, тактики, прийоми, техніки, норми, правила, рекомендації для його попередження, регулювання, вирішення, подолання, уникнення, мінімізації, нейтралізації, ліквідації, досягнення компромісу, консенсусу, співробітництва, гармонії, миру в оперативному спілкуванні. Це дозволить оперативному працівнику забезпечити ефективне отримання, обробку, використання, передачу, збереження, захист оперативно значущої інформації, а також підтримувати позитивні відносини з іншими суб'єктами оперативно-розшукової діяльності.

1. Александров Д. О., Бараненко Б. І., Богучарова О. І. та ін. Конфлікти в оперативно-розшуковій діяльності кримінальної поліції України : навч.-практ. посібник / за ред. В. М. Комарницького, В. О. Криволапчука, Б. І. Бараненка. МВС України ; Луган. держ. ун-т внутр. справ ім. Е.О. Дідоренка. Северодонецьк : РВВ ЛДУВС ім. Е.О. Дідоренка, 2018. 661 с.

2. Про оперативно-розшукову діяльність : Закон України від 18.02.1992. URL : <https://zakon.rada.gov.ua/laws/show/2135-12#Text>.

УДК 343.98+174  
DOI: 10.31733/15-03-2024/2/34-36

**Віта ПЕРВІЙ**

викладач кафедри  
оперативно-розшукової діяльності  
Дніпропетровського державного  
університету внутрішніх справ,  
доктор філософії

### **МОРАЛЬНО-ЕТИЧНІ ОСНОВИ ОПЕРАТИВНО-РОЗШУКОВОЇ ДІЯЛЬНОСТІ, ЇХ ЗНАЧЕННЯ ДЛЯ ПРОФЕСІЙНОЇ ПІДГОТОВКИ ОПЕРАТИВНИХ ПІДРОЗДІЛІВ**

Відмінною рисою оперативно-розшукової діяльності (далі – ОРД) є те, що її зміст складають переважно негласні заходи, як такі, що мають нейтральний характер, так і ті, що містять деякі елементи примусу і дії, а також обмежують конституційні права громадян. Даний вид специфічної діяльності уповноважених державних органів є яскравим підтвердженням прояву протиріччя між правом і мораллю (спостереження, прослуховування телефонних розмов та ін.). Аналіз діяльності практичних підрозділів свідчить, що без глибокого знання психології особистості, психологічних механізмів і мотивів, соціально-психологічних явищ та процесів неможливо зрозуміти істинні мотиви будь-якої поведінки, зокрема і протиправної. В умовах війни з російською федерацією, яка захопила частину території України і продовжує вчиняти агресивні дії, які загрожують національній безпеці, оперативним підрозділам необхідно освоїти та застосовувати будь-які сучасні методи боротьби із злочинцями, зокрема і військовими злочинцями, терористами, диверсантами тощо.

В цивілізованих країнах завершені дискусії про відповідність оперативно-розшукової діяльності морально-етичним принципам, прийнятим в суспільстві. Наприклад, в США громадяни вважають своїм обов'язком повідомити поліцію відомості про злочини, що готуються.

Сучасні методи включають в себе широкий спектр дій та стратегій, спрямованих на виявлення, аналіз та припинення злочинної діяльності. Традиційними методами оперативного розслідування є відстеження, вивчення документів, зібрання свідчень та обстеження місця події [1, с. 38].

Ще в 60-70-х рр. минулого сторіччя такі вчені, як А. Алексєєв, А. Возний, Д. Гребельській, А. Лекарь та ін., наголошували на дотриманні оперативними співробітниками професійної моралі. Від теоретичної розробки морально-етичних проблем професійної діяльності співробітників залежить неухильне дотримання законності, захист прав людини і громадянина, вирішення проблеми професійної деформації свідомості оперативних співробітників.

Таким чином, поряд з правовими та організаційними принципами ОРД притаманні і морально-етичні, під якими слід розуміти сукупність норм, правил, що регулюють поведінку її суб'єктів в моральному плані.

Значення морально-етичної основи оперативно-розшукової діяльності для професійної підготовки оперативних підрозділів проявляється в наступному.

У суспільстві моральні норми виконують захисну функцію, сприяючи формуванню громадської думки, яка ґрунтується на засудженні незаконних дій та створенні атмосфери нетерпимості до антигромадської поведінки. Отже, правоохоронні органи мають можливість залучати як допомогу для протистояння злочинності осіб, що сприяють їм, у тому числі конфіденційно.

Також, оскільки мораль відіграє важливу роль у суспільстві, використання встановлених моральних принципів під час проведення ОРЗ дозволяє працівникам правоохоронних підрозділів профілактично впливати на осіб, від яких, судячи з їхньої поведінки, можна очікувати скоєння протиправних дій, а також на тих осіб, які конфіденційно сприяють боротьбі зі злочинністю.

Надання співробітникам органів, які здійснюють ОРД, не тільки правової, а й моральної санкції на проведення різних ОРЗ накладає на них обов'язок співвідносити свої дії

з моральними вимогами, що пред'являються до поведінки співробітників правоохоронних органів.

Значення морально-етичних основ при здійсненні оперативно-розшукової діяльності обумовлено тим, що законні норми не можуть повністю регулювати поведінку кожного учасника цього процесу. Використання негласних засобів і методів в даній діяльності викликано об'єктивною потребою попереджати кримінальні процеси на ранніх стадіях і розкривати злочини. У деяких випадках розслідування найбільш тяжких злочинів і розкриття організованих злочинних груп можуть бути надзвичайно складними без проведення операційно-розшукових заходів.

У даному контексті ОРД не лише відповідає вимогам моральних норм, а й сприяє їх втіленню у життя шляхом боротьби зі злочинністю, яка є найяскравішою формою аморальної поведінки. Якщо злочин не розкритий і злочинець не виявлений, норми моралі, будучи грубо порушеними, не можуть бути реалізовані, поки не відбудеться відновлення справедливості і злочинець не понесе заслуженого покарання. Тому з огляду на те, що значна частина тяжких злочинів розкривається виключно завдяки ОРЗ, така діяльність визнається ефективним засобом утвердження в суспільстві моральних норм.

Розглянемо оперативно-розшукову діяльність з точки зору морально-етичних основ. З одного боку, цю діяльність можна розглядати як необхідний засіб у боротьбі зі злочинністю на сучасному етапі. Її моральність або аморальність стають очевидними тільки в контексті моральної оцінки та використання в інтересах конкретної групи людей для досягнення певних цілей. Відповідно, з погляду морально-етичних принципів аморальним є використання цього інструмента проти невинної особи, тоді як воно може бути високоморальним, коли йдеться про застосування його в інтересах суспільства для боротьби з небезпечним злочинцем. З іншого боку, оперативний працівник осмислює дійсність, самого себе і розуміє, що злочинець діє протизаконно, аморально, витончено і часто замасковано. Необхідність використання оперативними підрозділами сил та засобів, різних тактичних стратегій та хитрощів є невід'ємною частиною будь-якого виду боротьби.

В процесі ОРД великого значення набувають сумлінне ставлення оперативного співробітника до своїх обов'язків, уміння співвідносити професійні інтереси і потреби з інтересами суспільства. Що стосується проведення окремих ОРЗ, що обмежують конституційні права громадян (прослуховування телефонних розмов, негласне проникнення в житло), то співробітники оперативних апаратів неминуче стикаються з етичними оцінками, міркуваннями громадян про моральну дозволеність окремих тактичних прийомів.

До етичних можна віднести питання про те, як забезпечити право на освітню інформацію для всіх громадян, без обмежень за соціальним статусом, матеріальним станом чи місцем проживання.

У процесі розкриття ситуації може виникнути потреба розголошувати деякі аспекти особистого, інтимного життя, щодо уподобань людини, наявності у неї психічних або венеричних захворювань. Це може допомогти швидкому виявленню злочинця та його покаранню, проте одночасно і завдати серйозної моральної та психологічної травми самій людині та її близьким. Також це може мати негативний вплив на громадську мораль, яка підтримує гуманні цінності, добро та захист особистого життя.

У спеціальній літературі зауважується, що особа, яка вчиняє злочин і ухиляється від покарання, ставить себе у протиставлення до загальносуспільних моральних норм. Її діяння мають на меті швидке та повне виявлення протиправної діяльності, і в цьому контексті дезінформація може бути використана як ефективний засіб досягнення цієї цілі. Однак важливо, щоб засіб був сумісний з самою метою та враховував певні етичні принципи. Таким чином, використання дезінформації проти підозрюваного може виявитися одним з методів досягнення позитивних результатів у розкритті злочинів за умови дотримання визнаних норм етики.

Зміни, що відбулися в соціально-економічному середовищі, не могли не позначитися на моральному стані суспільства. Як показує практика, в останні роки скорочується частка конфідентів, які сприяють оперативно-розшуковим органам з патріотичних мотивів. Спонуканням до негласного співробітництва все частіше є заздрість, помста, усунення конкурента по бізнесу, бажання пом'якшити покарання, отримання грошової винагороди тощо. Такий стан знижує роль суспільної моралі, веде до засудження співпраці окремих громадян з правоохоронними органами та в цілому впливає на авторитет суб'єктів ОРД.

Підсумовуючи наголосимо, що при визначенні стратегії для досягнення мети важливо пам'ятати, що обрані засоби повинні бути ефективними для досягнення поставленої

мети і не повинні суперечити морально-етичним основам та цінностям визначеної мети. При зіставленні цілей, що стоять перед оперативними підрозділами, і засобів, що застосовуються для їх досягнення, слід виходити з того, що засіб має бути необхідним для вирішення поставленого завдання і не повинен принижувати морального характеру мети, більш високою порівняно з тією, яка відповідає завданню, що вирішується; тобто засіб повинен бути достатнім для досягнення поставленої мети.

---

1. Благуа Р. І., Мовчан А. В. Новітні технології у розслідуванні злочинів: сучасний стан і проблеми використання : монографія. Львів : ЛьвДУВС, 2020. 256 с.

УДК 343.98:343.32:351.74

DOI: 10.31733/15-03-2024/2/36-38

**Олександр СТАРОСТЕНКО**

начальник відділення поліції № 11  
Дніпровського районного управління  
поліції ГУНП в Дніпропетровській  
області

**ОСОБЛИВОСТІ НОРМАТИВНОГО РЕГУЛЮВАННЯ ВЗАЄМОДІЇ  
ОПЕРАТИВНИХ ПІДРОЗДІЛІВ, ДІЗНАННЯ ТА СЛІДСТВА  
НАЦІОНАЛЬНОЇ ПОЛІЦІЇ, А ТАКОЖ ОРГАНІВ БЕЗПЕКИ ПІД ЧАС  
РОЗСЛІДУВАННЯ КРИМІНАЛЬНИХ ПРОСТУПКІВ ПРОТИ ОСНОВ  
НАЦІОНАЛЬНОЇ БЕЗПЕКИ УКРАЇНИ**

Нещодавно впроваджений (з 2020 р.) в роботу органів кримінальної юстиції інститут дізнання зазнав низку організаційно-правових змін за час свого існування. Переважна більшість цих змін вплинула на роботу органів та підрозділів Національної поліції. Частково нововведення та новели щодо розслідування кримінальних проступків були обумовлені наслідками воєнного стану у державі, зокрема: введено нові склади кримінальних проступків, визначено процедуру їх розслідування шляхом кореляції та адаптації відповідно до моделі кримінального провадження, визначено та кориговано підслідність тощо.

Напрацьований досвід практичної діяльності органів та підрозділів Національної поліції щодо протидії кримінальним проступкам, у тому числі проти основ національної безпеки України, показав низку прикладних проблем щодо: правового забезпечення цієї діяльності; організації і тактики виявлення, документування й розслідування (провадження дізнання); організації взаємодії оперативних підрозділів, слідства та дізнання (Національної поліції, а також підрозділів органів безпеки. Незважаючи на постійну оптимізацію законодавства та адаптацію роботи правоохоронних органів в умовах воєнного стану, на сьогодні значна частина названих проблемних питань щодо протидії кримінальним проступкам залишається невирішеною.

Аналіз норм Кримінального кодексу України (далі – КК України) в редакції від 01.01.2024 показав, що він містить майже 100 складів кримінальних проступків, передбачених окремими частинами статей та статтями Особливої частини, зокрема: ч. 1, 2 ст. 111-1, ч. 1, 2 ст. 125, ч. 1 ст. 126, ч. 1 ст. 129, ст. 132, ч. 4 ст. 134, ч. 1 ст. 139, ч. 1 ст. 144, ст. 145, ч. 1 ст. 150, ч. 1, 2 ст. 154, ч. 1, 2, 3 ст. 159-1, ч. 1 ст. 162, ч. 1 ст. 163, ст. 164, ст. 165, ч. 1 ст. 168, ст. 171, ч. 1 ст. 172, ст. 173, ст. 174, ч. 1 ст. 175, ч. 1 ст. 182, ч. 1 ст. 183, ст. 184, ч. 1 ст. 185, ч. 1 ст. 188-1, ч. 1 ст. 190, ст. 192, ст. 193, ст. 195, ч. 1 ст. 197-1, ч. 1 ст. 209-1, ч. 1 ст. 213, ст. 232, ч. 1 ст. 239-1, ч. 1 ст. 239-2, ст. 247, ч. 1 ст. 248, ч. 1 ст. 249, ч. 1 ст. 252, ч. 1 ст. 253, ч. 1 ст. 254, ч. 1 ст. 268, ч. 1 ст. 271, ч. 1 ст. 272, ч. 1 ст. 275, ч. 1 ст. 276, ч. 1 ст. 279, ч. 1 ст. 280, ч. 1 ст. 281, ч. 1 ст. 282, ч. 1 ст. 283, ст. 284, ст. 285, ст. 290, ст. 293, ст. 295, ч. 1 ст. 296, ч. 1 ст. 298, ч. 1 ст. 298-1, ч. 1 ст. 302, ч. 1 ст. 309, ч. 1 ст. 310, ч. 1 ст. 311, ч. 1 ст. 319, ч. 1 ст. 323, ст. 335, ст. 337, ст. 339, ч. 1 ст. 342, ст. 343, ч. 1 ст. 350, ст. 351, ст. 351-1, ст. 351-2, ч. 1 ст. 353, ч. 1 ст. 355, ст. 356, ч. 1, 3 ст. 357, ч. 1, 2, 4 ст. 358, ч. 1 ст. 360, ч. 1 ст. 361, ч. 1 ст. 371, ч. 1 ст. 381, ч. 1 ст. 384, ст. 385, ст. 386, ст. 387, ст. 389, ст. 389-1, ст. 390-1, ст. 395, ст. 397, ст. 400-1, ч. 1 ст. 435, ст. 445 КК України.

Відповідно до ч. 11 ст. 216 Кримінального процесуального кодексу України (далі – КПК України) при визначенні органу, що здійснюватиме досудове розслідування у формі



дізнання, застосовуються правила підслідності, передбачені іншими частинами цієї статті [1].

Більшість наведених вище складів кримінальних проступків розслідують органи досудового розслідування Національної поліції, але незначна частина, відповідно до ст. 216 КПК України, належить до підслідності інших органів, що здійснюють досудове слідство і дізнання, зокрема:

1) слідчі органи безпеки здійснюють досудове розслідування кримінальних проступків, передбачених ч. 1, 2 ст. 111-1 КК України (абз. 1 ч. 2 ст. 216 КПК України);

2) детективи органів Бюро економічної безпеки України здійснюють розслідування кримінальних проступків, передбачених: ст. 232 КК України (п. 1 ч. 3 ст. 216 КПК України); ст. ст. 192, 358 КК України, якщо під час розслідування кримінальних правопорушень, зазначених у п. 1, 2 і 3 ч. 3 ст. 216 КПК України, будуть встановлені ці кримінальні правопорушення (абз. 1 ч. 3 ст. 216 КПК України);

3) слідчі органів Державного бюро розслідувань здійснюють досудове розслідування кримінальних проступків, що вчинені спеціальним суб'єктом, наприклад, суддею, працівником правоохоронного органу (ч. 4 ст. 216 КПК України);

4) також визначається альтернативна підслідність кримінальних проступків, наприклад, передбачених ст. ст. 384–387 КК України. У кримінальних провадженнях щодо названих кримінальних правопорушень досудове розслідування здійснюється слідчим того органу, до підслідності якого належить кримінальне правопорушення, у зв'язку з яким почато досудове розслідування (ч. 7 ст. 216 КПК України) [1].

За результатами аналізу норм Кримінального кодексу України та норм Кримінального процесуального кодексу України встановлено наступне:

1. До проступків у Розділі I Особливої частини Кримінального кодексу України «Злочини проти основ національної безпеки України» належать склади кримінальних правопорушень, передбачені ч. 1 та 2 ст. 111-1 КК України «Колабораційна діяльність», зокрема:

а) ч. 1 ст. 111-1 КК України передбачається відповідальність за умисні дії громадянина України у вигляді публічних висловлювань в таких формах:

- публічне заперечення збройної агресії проти України;
- публічне заперечення встановлення та утворення тимчасової окупації частини території України;
- публічні заклики до підтримки рішень та/або дій держави-агресора;
- публічні заклики до підтримки рішень та/або дій збройних формувань держави-агресора;
- публічні заклики до підтримки рішень та/або дій окупаційної адміністрації держави-агресора;
- публічні заклики до співпраці з державою-агресором;
- публічні заклики до співпраці зі збройними формуваннями держави-агресора;
- публічні заклики до співпраці з окупаційною адміністрацією держави-агресора;
- публічні заклики до невизнання поширення державного суверенітету України на тимчасово окуповані території України [2];

б) ч. 2 ст. 111-1 КК України передбачається відповідальність за умисні дії громадянина України у вигляді добровільного зайняття посади, не пов'язаної з виконанням організаційно-розпорядчих або адміністративно-господарських функцій, у (в):

- незаконних органах влади, створених на тимчасово окупованій території;
- окупаційній адміністрації держави-агресора;

2. Покарання за заперечення збройної агресії проти України передбачене як ч. 1 ст. 111-1, так і ст. 436-2 КК України. Відсутність чітких критеріїв розмежування відображається і на практиці – справи з однаковими фабулами кваліфікуються за різними статтями, що не дозволяє сформувати належну практику [3, с. 9];

3. Кримінальні проступки, відповідальність за які передбачена ч. 1 та 2 ст. 111-1 КК України, згідно з абз. 1 ч. 2 ст. 216 КПК України належать до підслідності слідчих Служби безпеки України;

4. До абз. 1 ч. 2 ст. 216 КПК України (станом на 01.01.2024 р.) було внесено 8 змін, із яких 3 безпосередньо стосувалися визначення підслідності ст. 111-1 КК України, зокрема, які були внесені законами № 2108-IX від 03.03.2022, № 2110-IX від 03.03.2022 та № 2201-IX від 14.04.2022 [1].

На ці зміни вже звертали увагу вчені [4, с. 203]. Дві з них вони пояснюють технічною

помилкою, тобто неузгодженістю між двома законами, прийнятими протягом одного дня (схожі особливості законодавчої техніки траплялися в умовах мирного часу) [4, с. 203], третя – виправленням перших двох;

5. Досудове розслідування кримінальних проступків здійснюється у формі дізнання (п. 4 ч. 1 ст. 3 КПК України) службовою особою підрозділу дізнання чи уповноваженою особою іншого підрозділу (п. 4-1 ч. 1 ст. 3 КПК України) відповідних правоохоронних органів;

6. При визначенні органу, що здійснюватиме досудове розслідування у формі дізнання, застосовуються правила підслідності, передбачені цією статтею (ч. 11 ст. 216 КПК України);

7. Прокурор, здійснюючи нагляд за додержанням законів під час проведення досудового розслідування у формі процесуального керівництва досудовим розслідуванням, уповноважений: починати досудове розслідування (п. 1 ч. 2 ст. 36 КПК України); доручати органу досудового розслідування проведення досудового розслідування (п. 3 ч. 2 ст. 36 КПК України); доручати проведення слідчих (розшукових) дій та негласних слідчих (розшукових) дій відповідним оперативним підрозділам (п. 5 ч. 2 ст. 36 КПК України);

8. Генеральний прокурор (особа, яка виконує його обов'язки), керівник обласної прокуратури, їх перші заступники та заступники своєю вмотивованою постановою мають право доручити здійснення досудового розслідування будь-якого кримінального правопорушення іншому органу досудового розслідування, у тому числі слідчому підрозділу вищого рівня в межах одного органу, у разі неефективного досудового розслідування або за наявності об'єктивних обставин, що унеможливають функціонування відповідного органу досудового розслідування чи здійснення ним досудового розслідування в умовах воєнного стану (ч. 5 ст. 36 КПК України);

9. Керівник органу досудового розслідування зобов'язаний виконувати доручення та вказівки прокурора, які даються у письмовій формі (ч. 3 ст. 39 КПК України);

10. Керівник органу досудового розслідування під час дії воєнного стану має право своєю вмотивованою постановою, погодженою з керівниками відповідних органів досудового розслідування, утворювати міжвідомчі слідчі групи та визначати у їх складі старшого слідчого, який керуватиме діями інших слідчих (ч. 4 ст. 39 КПК України) [1];

11. На сьогодні відсутній окремий нормативно-правовий акт, який би врегулював міжвідомчі питання взаємодії органів та підрозділів Національної поліції України з СБУ, ДБР, прокуратурою та іншими правоохоронними органами під час запобігання, виявлення та розслідування кримінальних правопорушень під час воєнного стану. Окремі аспекти такої взаємодії фрагментарно визначені у низці нормативно-правових актів, зокрема в: Інструкції з організації взаємодії органів досудового розслідування з іншими органами та підрозділами Національної поліції України в запобіганні кримінальним правопорушенням, їх виявленні та розслідуванні (наказ МВС України від 07.07.2017 № 575); Інструкції про порядок залучення працівників органів досудового розслідування поліції та Експертної служби Міністерства внутрішніх справ України як спеціалістів для участі в проведенні огляду місця події (наказ МВС України від 03.11.2015 № 1339); Порядку взаємодії між органами та підрозділами Національної поліції України, закладами охорони здоров'я та органами прокуратури України при встановленні факту смерті людини під час воєнного стану на території України (наказ Міністерства внутрішніх справ України, Міністерства охорони здоров'я України, Офісу Генерального прокурора від 09.03.2022 № 177/450/46) тощо.

Більшість питань щодо такої взаємодії визначена у численних методичних рекомендаціях, стандартах, алгоритмах та пам'ятках, розроблених правоохоронними органами та науковими закладами і установами.

Отже, на сьогодні існує потреба у прийнятті міжвідомчого нормативно-правового акта, який би врегулював питання взаємодії правоохоронних органів під час виявлення та розслідування кримінальних правопорушень в умовах воєнного стану.

1. Кримінальний процесуальний кодекс України : Закон України від 13.04.2012. URL : <https://zakon.rada.gov.ua/laws/show/4651-17#Text>.

2. Кримінальний кодекс України : Закон України від 05.04.2001. URL : <https://zakon.rada.gov.ua/laws/show/2341-14#Text>.

3. Синюк О., Луньова О. Колабораційна діяльність і пособництво державі-агресору: практика застосування законодавства та перспективи його удосконалення. Аналітичний звіт. / ред. Д. Свиридова. Київ : Центр прав людини ZMINA, 2023. 68 с.

4. Кравчук О. О. Колабораційна діяльність: науково-практичний коментар до нової статті 111-1 КК. *Юридичний науковий електронний журнал*. 2022. № 3. С. 198–204. URL : [http://lsej.org.ua/3\\_2022/45.pdf](http://lsej.org.ua/3_2022/45.pdf).

УДК 343.98+005.57+159.925.8  
DOI: 10.31733/15-03-2024/2/39-42

**Віталій ТЕЛІЧУК**

професор кафедри  
оперативно-розшукової діяльності  
Дніпропетровського державного  
університету внутрішніх справ,  
кандидат юридичних наук,  
старший науковий співробітник, доцент

**Адріан ВАШКО (Adrian VAŠKO)**

доцент кафедри кримінального права,  
кримінології, криміналістики  
та судової експертизи  
Університету ім. Матея Бела  
(м. Банська Бистриця, Словаччина),  
доктор філософії в галузі права, доцент

**МІМІКА ОБЛИЧЧЯ ЯК ЕФЕКТИВНИЙ ЗАСІБ ОТРИМАННЯ  
ІНФОРМАЦІЇ ПРО ОБ'ЄКТИ ОПЕРАТИВНОЇ УВАГИ  
В УМОВАХ ВОЄННОГО СТАНУ**

Стан законності та правопорядку, захищеність громадян від злочинних посягань є одним із міжнародних критеріїв оцінювання рівня цивілізованості держави, утвердження в ній європейських цінностей і демократичних ідеалів. Розвиток теорії оперативно-розшукової діяльності свідчить, що якісна протидія злочинності можлива лише за умови використання та оптимізації правоохоронними органами всіх наявних оперативно-розшукових можливостей (сил, заходів і засобів), запровадження інноваційних методів роботи [1]. Слід погодитися з С. Пекарським, що в умовах воєнного стану організаційні та тактичні засади діяльності співробітників кримінальної поліції зазнали змін та доповнень [2]. Виконання повсякденних оперативно-службових завдань оперативними підрозділами засвідчує, що неможливо зрозуміти істинні мотиви будь-якої поведінки, зокрема і протиправної, без психологічних механізмів і мотивів, глибокого знання психології особистості, соціально-психологічних явищ та процесів. Тому в умовах війни із російською федерацією, яка захопила частину території України і продовжує вчиняти агресивні дії, які загрожують національній безпеці, оперативним підрозділам необхідно освоїти та застосовувати будь-які сучасні методи боротьби із злочинцями, зокрема і військовими злочинцями, терористами, диверсантами тощо [3].

Погоджуємося з позицією О. Кобзаря, що успішна боротьба зі злочинністю потребує того, щоб правоохоронні органи мали вірогідну й повну інформацію про різні об'єкти, які потрапили у сферу їхньої діяльності. Зокрема, чим більшу інформованість має у своєму розпорядженні слідство про особу, об'єкти і обставини здійсненого злочину, тим швидше розкривається злочин. Оперативно-розшукова інформація, як і будь-яка інформація, повинна відповідати вимогам оптимальності, вірогідності, точності та своєчасності [4].

Умови воєнного стану спричинили стрімкі зміни у психології людей, тому стає очевидним, що для забезпечення ефективної роботи співробітників поліції, в якій провідну роль відіграє процес спілкування з громадянами, вже недостатньо загальних, повсякденних уявлень про психологію людини або врахування лише власного життєвого досвіду. Наразі у сфері оперативно-розшукової діяльності недостатньо уваги приділяється психологічним аспектам діагностики та оцінювання особи злочинця. Це спричиняє виникнення проблем у виявленні злочинців та у запобіганні їхній злочинній активності на різних етапах кримінального процесу. У цивілізованому світі використання можливостей візуальної психодіагностики вважається ефективним методом боротьби зі злочинністю, що підкреслює його важливість у вирішенні цих питань.

У розвитку всіх сфер суспільного життя в умовах підвищення ролі і значущості людського чинника зростає необхідність розробки психологічних підходів до вдосконалення роботи з людьми. У зв'язку з цим своєрідної актуальності набуває візуальна психодіагностика. Наразі вона являє собою самостійний напрям психологічних досліджень.

Візуальна психодіагностика – це метод пізнання людини на відстані. Не треба проводити психологічне тестування, не треба навіть про щось розпитувати людину. Можна багато про що дізнатися, просто подивившись на неї [5]. Однак є виключення, наприклад, при телефонній розмові, коли немає можливості спостерігати за людиною і її поведінкою, хоча і в цьому випадку можна зробити деякі висновки, проаналізувавши мову співрозмовника. Але в цілому лідируюче місце в нашому житті займає візуальний тип сприйняття. Отже, вивчення візуальної психодіагностики як науки, практики і мистецтва пізнання людей за їхніми зовнішніми ознаками є завданням кожного спеціаліста, який працює з людьми. Найбільш виразним засобом невербального спілкування є, мабуть, міміка. З'ясування ролі міміки як засобу спілкування припускає вивчення її еволюційно-біологічних, соціально-культурних і нейрофізіологічних аспектів [5].

Міміка, навіть та, що легко розпізнається, подекуди дуже короткотривала і тому частіше за все залишається непоміченою для не підготовлених спеціально людей. Існують певні закономірності у зчитуванні емоційного стану «з обличчя». Так, позитивні емоції (радість, задоволення) визначаються легше, ніж негативні (смуток, сором, відраз).

Під дією почуттів, які переживає людина, народжуються скоординовані скорочення та розслаблення м'язів обличчя, що визначають вираз обличчя та відображають актуальні емоції. Станом лицевих м'язів доволі нескладно навчитися керувати, а тому відображення емоцій на обличчі нерідко намагаються маскувати або імітувати. Однак тривалий контроль вимагає чималих зусиль, підготовки та досвіду, а тому навіть професіонали припускаються небажаних проявів свого істинного психічного стану, прагнень та мети.

Найбільш відомими серед учених, що вивчають комунікативне значення мімічних проявів, є П. Екман, У. Фрізен, К. Ізард, Р. Бердвістл. На погляд Екмана і Фрізена, емоційні переживання виражаються переважно в експресії обличчя, тому одним із завдань є визначення експресивних еквівалентів різних емоцій. Свої зусилля зазначені фахівці спрямували на розробку об'єктивного методу оцінки експресії обличчя. Проаналізувавши помилки, що їх допускають спостерігачі при оцінці емоції за експресією обличчя, вчені дійшли висновку, що експресивні прояви є багатозначною і багатосигнальною системою. Спостерігачі у своїх оцінках, по-перше, можуть орієнтуватися не на ту систему сигналів, а по-друге, можуть не зуміти відрізнити сигнали, що говорять про емоційний стан, від сигналів іншого роду. Екман і Фрізен виділили три типи сигналів, що отримуються при сприйнятті обличчя: статичні (найбільш постійні особливості обличчя: його форма і конструкція, особливості хрящів, жирові складки; форма, розмір і розташування окремих частин обличчя – брів, очей, носа, рота; колір шкіри), менш статичні (ті зміни в зовнішньому вигляді, які відбуваються поступово з часом, наприклад, такі як характерні для обличчя окремої людини складки і зморшки, зміна тону м'язів обличчя – словом, ті зміни, які відбуваються з віком, переважно в період зрілості) і короткочасні (такі, наприклад, як підняття брів) [5]. Короткочасні сигнали викликаються рухами лицевих м'язів, що призводить до тимчасової зміни виразу обличчя у вигляді зрушень в розташуванні окремих частин лица, зміни їхньої форми і появи зморшок. Тривалість цих змін вимірюється секундами або частками секунди. Усі три типи лицевих сигналів можуть змінюватися або маскуватися людиною, хоча статичні і менш статичні сигнали змінити важко. Проте і це можливо, зокрема, за допомогою зачіски, яка може приховати істинну висоту чола або прикрити незгладимі зморшки. Для цих цілей використовують косметику, окуляри, бороду і, як крайній засіб, пластичну хірургію. Короткочасні лицеві сигнали можуть бути змінені або приховані за допомогою гальмування лицевих м'язів, маскування одного виразу за допомогою іншого або приховування частини обличчя. Таким чином, спостерігач може бути введений в оману, випадково або навмисно, при сприйнятті усіх трьох типів сигналів.

Губи людини відрізняються особливою емоційною виразністю, їхні рухи читати зовсім нескладно (посилена міміка рота або закушування губ, наприклад, свідчить про стурбованість, скривлений в один бік рот – про скепсис або насмішку). Посмішка на обличчі, як правило, виказує на дружелюбність або потребу у схваленні. Посмішка – це гарна можливість показати, що людина в будь-якій ситуації володіє собою. Та оскільки усмішка відображає різні мотиви, бажано не надто покладатися на її стандартне тлумачення, зокрема, частіш за все:

- надмірна усмішливість свідчить про потребу у схваленні;
- крива усмішка є знаком контрольованої нервозності;
- усмішка при піднятих бровах – готовність підкоритися;
- усмішка при спущених бровах – висловлювання зверхності;

– усмішка без підйому нижніх повік – нещирість; усмішка з постійним розширенням очей без їх закриття – загроза.

Вираз обличчя, який повідомляє про емоції, що переживаються:

– радість: навколо очей створилися дрібні зморшки, губи викривлені, їхні кутки відтягнуті назад;

– інтерес: брови трохи підняті або опущені, тоді як повіки злегка розширені або звужені;

– відраза: ніс зморщений, нижня губа висунута або трохи піднята та зімкнута з верхньою губою, брови опущені, очі ніби косять;

– презирство: обличчя витягнуте, брови піднесені, голова піднята так, ніби людина дивиться на когось зверху вниз, відгороджується від співрозмовника;

– страх: очі розширені, причому нижня повіка напружена, а верхня злегка піднята; брови дещо підняті, але мають пряму форму, їхні внутрішні кутики зсунуті; через чоло проходять горизонтальні зморшки; рот може бути відкритий, а кутки його відтягнуті назад, натягуючи та розпрямляючи губи над зубами (останнє, зокрема, й говорить про інтенсивність емоцій); коли в наявності лише згадане положення брів, то це – контрольований страх;

– сором: обличчя відвернуте, погляд відведений, голова опущена, очі спрямовані вниз або «бігають» із боку в бік, повіки прикриті, а інколи і зімкнуті, пульс частішає, дихання з перебоями;

– смуток: очі тьмяні, брови зведені, а зовнішні кутики губ дещо опущені.

Мимовільні реакції контролю не піддаються (хоча люди й намагаються їх замаскувати різними прийомами) і тому є доволі інформативними. Значна кількість цих реакцій залежить від того, який тип вегетативного забезпечення психічної діяльності властивий даній людині. Наприклад, якщо вона переважає тонус симпатичної нервової системи, то реакція на значущу, стресогенну інформацію виражається мобілізацією організму на боротьбу (спостерігається підвищення кров'яного тиску, частота та зміцнення серцевих скорочень тощо). Якщо ж переважає тонус парасимпатичної нервової системи, то реакція на значущу, стресогенну інформацію виражається загальною демобілізацією організму (має місце зниження тиску, серцевої діяльності, тону м'язів, інколи – виражене розслаблення сечового міхура або прямої кишки).

Отже, обличчя сприймається як візитівка людини і як екран, на який проєктуються її емоції та почуття. Частиною м'язів обличчя переважає більшість людей керувати не здатна (це так звані «достовірні» м'язи), а частиною – здатна. Достовірні м'язи обличчя розташовані переважно у зоні «чоло–брова–основа носа» та «очі: верхні та нижні повіки». При маскуванні та нейтралізації емоцій саме в цих зонах відбувається «витік» справжніх переживань, а при симуляції спостерігається відсутність мімічних змін, характерних для відповідних емоцій. Обличчя є не лише системою багатосигнальною, але і системою багатозначною. Це означає, що за допомогою обличчя можна робити, окрім висновків про емоційний стан, ще й висновки про настрій, стосунки, характер, інтелект, міру привабливості, статеву і расову приналежність тощо [5].

Таким чином, враховуючи зазначене, можна зробити висновок, що оперативний працівник у службовій діяльності повинен вміти отримувати інформацію за допомогою психологічних знань та вирішити: чи є отримана інформація необхідною і наскільки вона важлива. Саме інформація адекватно описує досліджуване явище і суттєво необхідна для прийняття правильного рішення в оперативно-розшуковій діяльності.

1. Teliychuk V., Karpovsky S. Problems of operational and research counterfeit of user-violent crimes and some ways of solving them // Science, technology, and innovation: the experience of European countries and prospects for Ukraine : scientific monograph. Riga, Latvia : Baltija Publishing, 2021. P. 225–253. URL : <http://www.baltijapublishing.lv/omp/index.php/bp/catalog/download/199/5649/11815-1?inline=1>.

2. Пекарський С. П. Повноваження оперуповноваженого кримінальної поліції на блокуваннях. *Актуальні питання протидії злочинності в умовах військового стану : зб. матеріалів Всеукр. наук.-практ. конф.* (м. Кривий Ріг, 25 лист. 2022 р.). Кривий Ріг, 2022. С. 139–142.

3. Телійчук В. Г. Використання навичок здійснення візуальної психодіагностики як ефективний засіб отримання інформації оперативними працівниками. *Правові та організаційно-тактичні засади оперативно-розшукової діяльності Національної поліції України : матеріали IV Всеукр. наук.-практ. інтернет-конф.* (м. Одеса, 13 жовт. 2023 р.). Одеса : ОДУВС, 2023. С. 111–114. URL : <https://dspace.oduvs.edu.ua/server/api/core/bitstreams/5233dfd7-ed0a-44fb-b1e2-1b32908c92e1/content>.

4. Кобзар О. Ф. Значення оперативно-розшукової інформації в діяльності правоохоронних органів. *Актуальні питання протидії злочинності в сучасних умовах: вітчизняний та зарубіжний*

УДК 343.98:343.9.02:343.351

DOI: 10.31733/15-03-2024/2/42-44

**Олександр НЕКЛЕСА**

викладач кафедри кримінального процесу та стратегічних розслідувань  
Дніпропетровського державного університету внутрішніх справ

### **ПРОТИДІЯ ОРГАНІЗОВАНИМ ГРУПАМ ТА ЗЛОЧИННИМ ОРГАНІЗАЦІЯМ В ХОДІ ПУБЛІЧНИХ ЗАКУПІВЕЛЬ РОБІТ ТА ЇХ ВИКОНАННЯ**

Придбання товарів, робіт і послуг є невід’ємною частиною діяльності будь-якої держави. Без добре налагодженої системи публічних закупівель держава не може повною мірою виконувати свої функції. За даними Міністерства економічного розвитку і торгівлі України, обсяг державних закупівель товарів, робіт і послуг в 2023 році, які були проведені через систему «Prozorro», склав 480 млрд грн. Але значна частина коштів, що виділяються державою, витрачається неефективно, а в деяких випадках ці кошти просто привласнюються підрядниками шляхом внесення недостовірних відомостей про обсяги (характеристики) та вартість до офіційних документів, на підставі яких здійснюється перерахування коштів на рахунок контрагента замовника. Однією з основних причин неефективності використання державних ресурсів у цій галузі є високий індекс корупції. На думку експертів, щорічні втрати через корупційні зловживання в сфері обліку публічних закупівель становлять майже 20 % видатків державного бюджету. Причина цих значних втрат є поширення корупції та інших корупційних правопорушень з боку розпорядників таких коштів (уповноважених осіб) та осіб, які протиправно співпрацюють з останніми під виглядом законного виконання офіційних угод, укладених за результатами проведення публічних закупівель з порушенням чинного законодавства.

Найбільш поширеними зловживаннями в Україні є наміри замовників здійснити закупівлю робіт у певного, заздалегідь визначеного учасника. У свою чергу, цей результат може бути отриманий шляхом уникнення конкурентних процедур закупівель, наприклад, посилаючись на постанову Кабінету Міністрів України, яка не містить норми для спрощення закупівлі певних товарів, робіт або послуг, таким чином несправомірно надавши можливість в отриманні перемоги конкретному підконтрольному учаснику, або за допомогою прямого укладання договору, порушуючи вимоги Закону України «Про публічні закупівлі» [1]. Уникання конкурсів, ймовірно, залишилося найбільш поширеною проблемою в сфері державних закупівель. Незважаючи на значне скорочення в основі використання спрощених процедур закупівель протягом останніх двох років, в січні–березні 2023 р. майже 62 % від загальної вартості договорів, укладених на придбання товарів, робіт і послуг, являли собою переговори з учасниками.

Значна частина цих контрактів пов’язана із закупівлями робіт, і вже в процесі виконання договору деякі службові особи з метою привласнення державних коштів здійснюють різного роду зловживання, наприклад, шляхом: виконання будівельних робіт в меншому обсязі, ніж передбачено проектно-кошторисною документацією; використання матеріалів, які не відповідають передбаченій якості; залучення працівників, що мають низьку кваліфікацію, або взагалі не мають навичок виконання певного виду робіт, або виконують їх без передбаченого чинним законодавством працевлаштування; зазначення техніки, яка не існує; здійснення повторного перерахування коштів, використовуючи за основу проектно-кошторисну документацію, за якою раніше вже були виконані роботи та сплачені кошти, та ін. Таким чином, директор юридичної особи або фізична особа – підприємець, що за договором виконує роботи, вносить недостовірні відомості про обсяги та вартість до актів виконаних будівельних робіт (іншої бухгалтерської документації), на підставі чого

протиправно привласнює кошти державного (місцевого) бюджету. Протиправна діяльність вказаних осіб може виникати тільки після того, як відповідне підприємство стане переможцем за результатами процедури закупівлі, встановленої законом. Отже, маємо зв'язок, який починається з порушення проведення процедури закупівлі і переходить до протиправного укладання договору про виконання певного виду будівельних робіт, як наслідок, до внесення недостовірних відомостей до офіційних документів, які дають підставу для перерахування державних (місцевих) коштів на розрахунковий рахунок підрядника, чим спричиняються непоправні збитки для держави та територіальних громад [2–4].

Таким чином, вищезгадані правопорушення, що починаються ще на стадії публічних закупівель, значно знижують ефективність державних коштів. Законодавчі зміни, направлені на вдосконалення системи публічних закупівель товарів, робіт та послуг, контроль за їх проведенням не дають гарантій того, що ці закупівлі в кожному випадку будуть проведені без порушення, адже якісно перекрити перевіркою кожну закупівлю неможливо через наявну велику кількість процедур на одну уповноважену особу. Відкритим залишається питання супроводження закупівель, по-перше, з початку проведення відповідної процедури до моменту обрання суб'єкта (відповідної юридичної особи або ФОП), з яким буде укладено договір; по-друге, з моменту його укладення до моменту завершення надання товарів, робіт або послуг за таким договором та сплати коштів на розрахунковий рахунок виконавця. Процес формування очікуваної вартості предмета закупівлі також викликає багато запитань, адже замовник в більшості випадків не конкретизує, на що, де і в якому обсязі переможець (контрагент за договором) має надати (виконати) предмет договору. Разом з тим, враховуючи часткову відкритість інформації про публічні закупівлі, активна участь громадськості, спрямована на громадський контроль цієї сфери діяльності, суттєво допоможе уповноваженим правоохоронцям у викритті злочинної діяльності ОГ та ЗО. Також бажано використовувати найкращий західний досвід у сфері державних закупівель, зокрема, посилити відповідальність за змову між усіма учасниками торгів та замовниками.

1. Про публічні закупівлі : Закон України від 25 грудня 2015 р. URL : <https://zakon.rada.gov.ua/laws/show/922-19#Text>.

2. Санакоєв Д. Б., Неклеса О. В., Єфімов В. В., Юр'єв Д. С. Виявлення і розслідування злочинів, пов'язаних із привласненням, розтратою, заволодінням чужим майном : метод. рекомендації. Дніпро : Дніпроп. держ. ун-т внутр. справ, 2021. 39 с.

3. Санакоєв Д. Б., Юр'єв Д. С., Неклеса О. В., Єфімов В. В. Виявлення і розслідування окремих видів злочинів у сфері службової та професійної діяльності, вчинених ОГ і ОЗ : метод. рекомендації. Дніпро : Дніпроп. держ. ун-т внутр. справ, 2021. 60 с.

4. Санакоєв Д. Б., Неклеса О. В., Єфімов В. В., Юр'єв Д. С. Нормативно-правове забезпечення діяльності підрозділів стратегічних розслідувань : метод. рекомендації Дніпро: Дніпроп. держ. ун-т внутр. справ, 2021. 56 с.

УДК 343.98:343.9.02:343.575

DOI: 10.31733/15-03-2024/2/43-45

**Володимир ОЛЕКСЕНКО**

старший викладач кафедри  
оперативно-розшукової діяльності  
Дніпропетровського державного  
університету внутрішніх справ

### **ДЕЯКІ ПРОБЛЕМНІ ПИТАННЯ УДОСКОНАЛЕННЯ ВІТЧИЗНЯНОГО ЗАКОНОДАВСТВА У СФЕРІ ПРОТИДІЇ ОРГАНІЗОВАНИЙ ЗЛОЧИННОСТІ, ПРИЧЕТНОЇ ДО НЕЗАКОННОГО ЗБУТУ НАРКОТИЧНИХ ЗАСОБІВ**

В умовах військової агресії російської федерації проти України, яка була розпочата 24 лютого 2022 р., організована злочинність становить, безумовно, безпосередню загрозу для національної безпеки держави. Сьогодні активізація організованої злочинності в Україні ускладнюється низкою чинників негативного характеру, серед яких організована наркозлочинність, яка постійно вдосконалює свою діяльність, розширює сфери впливу, як наслідок, підвищується кількість тяжких наркозлочинів. Також організована злочинність

виступає інструментом, який використовують спецслужби інших держав, передусім російської федерації, для дестабілізації ситуації в державі та завдання шкоди національній безпеці.

Наркобізнес є однією з основних складових організованої злочинності, її проявом, а отже, він наділений усіма рисами, характерними для організованої злочинності в цілому. Проблема протидії поширенню наркоманії і пов'язаної з нею наркозлочинності та «відмивання» наркоприбутків набула глобального масштабу та є давно актуальною для України. Таке становище вимагає з боку держави насамперед ретельного вивчення злочинів, що вчинюються організованими групами, та подальшої розробки й здійснення заходів, спрямованих на протидію цьому вкрай негативному явищу сучасності.

Проблемні аспекти протидії незаконному обігу та збуту наркозасобів, що вчинюється злочинними організованими групами, безпосередньо досліджували О. Бандурка, Ю. Баулін, В. Борисов, М. Вербенський, Л. Дорош, Е. Расюк, М. Сергатий, В. Тимошенко та інші провідні вчені.

Водночас як серед науковців, так і серед практичних працівників постійно обговорюється питання щодо необхідності удосконалення чинного законодавства у сфері боротьби з організованою злочинністю, у тому числі причетною до незаконного наркозбуту.

Основною правовою основою протидії організованій злочинній діяльності у сфері незаконного обігу наркотичних засобів, психотропних речовин, їх аналогів або прекурсорів є законодавчі та інші нормативно-правові акти загального характеру, що спрямовані на запобігання злочинам взагалі або окремим злочинним проявам з ознаками організованості. Зокрема, це: Закон України «Про організаційно-правові основи боротьби з організованою злочинністю» [1], Указ Президента України «Про Концепцію державної політики у сфері боротьби з організованою злочинністю» [2]; розпорядження Кабінету Міністрів України «Про схвалення стратегії боротьби з організованою злочинністю» [3] тощо.

Особливе значення щодо протидії наркозлочинності загалом та організованим групам і злочинним організаціям зокрема має новий Кримінальний процесуальний кодекс України (далі – КПК) [4]. Разом з тим, хоча й були внесені деякі зміни до чинної редакції Закону України «Про оперативно-розшукову діяльність» [5] у зв'язку з прийняттям нового КПК, проте, на наш погляд, на сьогодні існують протиріччя між нормами цих законодавчих актів, зокрема щодо місця та ролі оперативних підрозділів Національної поліції України у протидії злочинам під час кримінального впровадження, а також має місце незрозумілість та невизначеність кола оперативно-розшукових, пошукових заходів тощо.

У зв'язку з чим виникає необхідність прийняття окремого законодавчого акта щодо протидії злочинності в Україні. Як зазначив О. Кириченко, ефективно протидіяти злочинності можливо лише за умови удосконалення нормативної бази. На сьогодні відсутній нормативно-правовий акт, який би регламентував загальні засади протидії злочинності. Звідси, у нормативно-правових актах використовується різна термінологія та відсутній єдиний підхід щодо недопущення злочинів. У зв'язку з цим автор пропонує прийняти відповідний законодавчий акт, де необхідно визначити сутність цієї категорії [6, с. 59].

Аналіз нормативно-правових документів України, які регламентують норми права щодо незаконного збуту наркозасобів, вчиненого організованими групами та злочинними організаціями, надає підстави стверджувати про таке:

- виникла необхідність щодо прийняття нормативно-правового акта, який би регламентував загальні засади протидії злочинності;
- окремий нормативно-правовий документ, спрямований безпосередньо на протидію незаконному збуту наркотичних засобів, психотропних речовин, їх аналогів або прекурсорів, що вчинюється організованими групами, в Україні відсутній. Наявні законодавчі та підзаконні акти щодо протидії незаконному обігу наркотичних засобів, психотропних речовин, їх аналогів або прекурсорів, у тому числі що вчинюється організованими групами та злочинними організаціями, потребують перегляду з урахуванням сучасного стану наркобізнесу в Україні;
- потребує реформування кримінальне процесуальне та оперативно-розшукове законодавство;
- потребують удосконалення кримінально-правові норми, що передбачають відповідальність за незаконний збут наркозасобів;
- на регіональному рівні необхідне прийняття Комплексних профілактичних програм профілактики незаконного обігу наркозасобів. Програми повинні бути спрямовані у першу чергу на профілактику незаконного збуту цих засобів та речовин [7, с. 35–36].



Отже, підсумовуючи викладене, можемо зробити такий узагальнений висновок. З урахуванням сучасного стану в Україні потребує перегляду та реформування оперативнорозшукове законодавство та удосконалення кримінально-процесуальних, кримінально-правових норм, які б регламентували загальні засади протидії організованій злочинності, у тому числі причетної до незаконного збуту наркотичних засобів та психотропних речовин.

1. Про організаційно-правові основи боротьби з організованою злочинністю : Закон України від 30.06.1993. URL : <https://zakon.rada.gov.ua/laws/show/3341-12#top>.
2. Про Концепцію державної політики у сфері боротьби з організованою злочинністю : Указ Президента України від 21.10.2011 № 1000/2011. URL : <https://zakon.rada.gov.ua/laws/show/1000/2011#Text>.
3. Про схвалення Стратегії боротьби з організованою злочинністю : розпорядження Кабінету Міністрів України від 16 вересня 2020 р. № 1126-р. URL : <https://zakon.rada.gov.ua/laws/show/1126-2020-%D1%80#Text>.
4. Кримінальний процесуальний кодекс України : Закон України від 13.04.2012. URL : <https://zakon.rada.gov.ua/laws/show/4651-17#Text>.
5. Про оперативнорозшукову діяльність : Закон України від 18.02.1992. URL : <https://zakon.rada.gov.ua/laws/show/2135-12#Text>.
6. Кириченко О. В. Місце оперативнорозшукової протидії в системі протидії злочинності. *Leges si Viata*. 2014. № 7. Вип. 2. С. 58–61.
7. Міщанинець О. М., Олексенко В. Г. Кримінологічні та кримінально-правові засоби протидії незаконному збуту наркотичних засобів, психотропних речовин, їх аналогів або прекурсорів, що вчинюється організованими групами : монографія. Дніпро : Дніпроп. держ. ун-т внутр. справ, 2020. 160 с.

УДК 343.98:343.53

DOI: 10.31733/15-03-2024/2/45-48

**Валентина БЕРЕЛЕТ**

аспірант кафедри

оперативно-розшукової діяльності

Дніпропетровського державного

університету внутрішніх справ

### **ДЕЯКІ ОСОБЛИВОСТІ ЗДІЙСНЕННЯ ПОЧАТКОВОГО АНАЛІЗУ ОПЕРАТИВНОЇ ОБСТАНОВКИ НА ОБ'ЄКТАХ ОПЕРАТИВНОГО ОБСЛУГОВУВАННЯ БУДІВЕЛЬНОЇ ГАЛУЗІ**

Серед актуальних напрямів перспективного розвитку системи організаційної структури, модернізації та підвищення мобільності й гнучкості реагування на зміни в динаміці злочинності у будівельній галузі є здійснення заходів з оперативного обслуговування будівельної галузі, одним із елементів якого є початковий аналіз оперативної обстановки на об'єктах оперативного обслуговування будівельної галузі.

Як показали результати дослідження, з метою з'ясування стану оперативної обстановки на об'єктах оперативного обслуговування будівельної галузі оперативному працівнику підрозділу стратегічних розслідувань доцільно здійснити первинний аналіз таких елементів: стан злочинності в будівельній галузі на території обслуговування (кількість зареєстрованих кримінальних правопорушень); інформація з відкритих джерел (Інтернет, ЗМІ тощо); інформація від оперативних джерел; інформація, здобута в ході здійснення заходів оперативного (ініціативного) пошуку; стан перекриття об'єктів оперативного обслуговування позаштатними негласними працівниками; способи вчинення кримінальних правопорушень у будівельній галузі; причини та умови вчинення кримінальних правопорушень у будівельній галузі; матеріали наукових досліджень з питань протидії кримінальним правопорушенням у будівельній галузі; можливість оперативного реагування на зміни в оперативній обстановці на об'єктах оперативного обслуговування будівельної галузі. Для розкриття моделі здійснення початкового аналізу оперативної обстановки у будівельній галузі на території обслуговування спробуємо розглянути кожен із запропонованих вище елементів аналізу.

1. Стан злочинності в будівельній галузі на території обслуговування (кількість зареєстрованих кримінальних правопорушень). У процесі здійснення початкового аналізу оперативної обстановки у будівельній галузі на території обслуговування оперативному працівнику, закріпленому за вказаною лінією роботи, необхідно здійснити аналіз зареєстрованих кримінальних правопорушень. Під час аналізу зазначеної інформації доцільно звернути увагу на попередню кваліфікацію таких кримінальних правопорушень; спосіб вчинення кримінального правопорушення; об'єкт, на якому допущено зловживання; інформацію про підрядну організацію, яка виконувала або повинна була виконувати будівельні роботи; на те, чи можливо визначити коло причетних до вчинення кримінального правопорушення осіб; причини та умови, що могли стати причиною його вчинення тощо. У ході проведення аналізу стану злочинності в будівельній галузі на території обслуговування доцільно здійснити визначення окремих об'єктів на території оперативного обслуговування, на яких найчастіше вчиняються кримінальні правопорушення у будівельній галузі. Вказана інформація стане доречною для визначення режиму оперативного обслуговування окремих об'єктів на території оперативного обслуговування.

2. Інформація з відкритих джерел (Інтернет, ЗМІ тощо). Серед джерел інформації про об'єкти оперативного обслуговування будівельної галузі особливого значення набуває використання інформаційних масивів мережі Інтернет. Окрім того, що в мережі Інтернет можна ознайомитися з результатами журналістських розслідувань стосовно зловживань, допущених під час проведення будівельних робіт, або з річними планами щодо їх проведення, а також оголошеними конкурсними торгами з питань проведення будівельних робіт, мережа Інтернет надає змогу отримати інформацію про підприємство замовника та підрядну організацію, їх територіальне розташування, а також наявність у їхній структурі відокремлених структурних підрозділів, що надасть змогу більш якісно спланувати заходи з оперативного обслуговування будівельної галузі на території обслуговування. Також одним із перспективних джерел інформації щодо з'ясування стану оперативної обстановки на об'єктах оперативного обслуговування будівельної галузі є Єдиний державний реєстр судових рішень. При цьому при аналізі даних зазначеного реєстру доцільно вивчати інформацію не тільки щодо кримінальних проваджень, як правило, стосовно підрядних організацій, які провадять будівельні роботи, а й доречним буде вивчення судових рішень за господарськими спорами, особливу увагу слід звернути на позови державних підприємств (установ, організацій) щодо виконання умов договорів на проведення будівельних робіт. Вказана інформація повинна враховуватися при плануванні заходів з оперативного обслуговування об'єктів будівельної галузі, зокрема заходів щодо перевірки вказаної інформації, з метою визначення, чи немає у певних випадках ознак скоєння кримінального правопорушення з боку замовників або підрядної організації.

3. Інформація від оперативних джерел. Як показали результати дослідження, одним із основних джерел інформації про стан та зміни оперативної обстановки у будівельній галузі на території обслуговування є негласні позаштатні працівники. З метою отримання первинної інформації про стан оперативної обстановки у будівельній сфері на території обслуговування негласним позаштатним працівникам доцільно надати відповідні завдання. Як правило, з метою отримання вказаної інформації негласний апарат орієнтують на виявлення фактів порушення будівельних норм, невиконання або неповного виконання умов договорів, використання неякісних матеріалів або матеріалів, які не відповідають проектно-кошторисній документації, а також осіб, які причетні до таких фактів. В окремих випадках негласних позаштатних працівників доцільно використовувати для перевірки раніше отриманої оперативно значущої інформації.

4. Інформація, здобута в ході здійснення заходів оперативного (ініціативного) пошуку. У процесі початкового аналізу оперативної обстановки у будівельній сфері на території обслуговування оперативному працівнику доцільно також використовувати окремі заходи оперативного (ініціативного) пошуку з метою отримання інформації, аналіз якої надасть змогу визначити стан оперативної обстановки та заходи з оперативного обслуговування.

Застосування окремих заходів оперативного (ініціативного) пошуку надає змогу отримати інформацію про об'єкти, на яких здійснюються або планується здійснювати будівельні роботи, визначити серед них ті, які потребують додаткової уваги на предмет виявлення порушень, а також надають змогу визначити стан оперативної обстановки або перевірки раніше отриманої інформації з інших джерел. Аналіз вказаної інформації надасть змогу визначити режим оперативного обслуговування на окремих об'єктах на території

оперативного обслуговування, а також заходи, направлені на їх оперативне перекриття.

5. Стан перекриття об'єктів оперативного обслуговування позаштатними негласними працівниками. Після здійснення аналізу стану злочинності на території оперативного обслуговування та визначення об'єктів та територій оперативного обслуговування оперативному працівнику необхідно визначити, чи усі об'єкти та території оперативного обслуговування перекриті негласними позаштатними працівниками. Результати аналізу стану злочинності на території оперативного обслуговування дозволять визначити об'єкти та території оперативного обслуговування, які потребують перекриття негласними позаштатними працівниками. Крім того, у зв'язку зі значною територіальною розгалуженістю об'єктів будівельної сфери на території оперативного обслуговування окрему увагу слід приділити об'єктам, які знаходяться на значній відстані від управління стратегічних розслідувань, адже без перекриття таких об'єктів негласними позаштатними працівниками майже неможливо своєчасно отримувати інформацію про зміни в оперативній обстановці на таких об'єктах, а також оперативно на них реагувати.

6. Способи вчинення кримінальних правопорушень у будівельній галузі. У процесі початкового аналізу оперативної обстановки у будівельній сфері на території обслуговування оперативному працівнику також доцільно визначити способи, якими були скоєні зареєстровані на території оперативного обслуговування кримінальні правопорушення у будівельній сфері.

Як показали результати дослідження А. Запотоцького, спосіб учинення злочинів проти власності у сфері будівництва здебільшого є повноструктурним (75,0 % проваджень), що включає підготовку, вчинення та приховування (за виключенням окремих некваліфікованих крадіжок будівельних матеріалів). З огляду на специфіку джерел розкрадань у сфері будівництва (обліковані, резервні та сторонні цінності або необлікована продукція) виокремлено найбільш поширені способи вчинення привласнення, розтрата майна (матеріально-відповідальними особами) або заволодіння ним шляхом зловживання службовим становищем (з відповідними криміналістичними пошуковими ознаками), які поєднуються (комбінуються) з різними видами службових підроблень і корупційних діянь, незаконним втручанням у роботу автоматизованих інформаційних систем (баз даних) і комп'ютерних мереж, порушенням будівельних норм і правил безпеки при проведенні будівельних робіт. Випадки шахрайства у сфері будівництва охоплюють комплекс підготовчих заходів, у тому числі з використанням переважно офіційних документів та здійсненням різних господарських операцій, з метою як заволодіння коштами інвесторів на різних етапах будівництва (створення) об'єктів нерухомості, так і приховування ознак злочинів проти власності під виглядом законної фінансово-господарської діяльності. Порушення будівельних норм і правил будівництва вчиняються шляхом як свідомого ігнорування вимог законодавства та правил безпеки під час виконання будівельних, ремонтних та інших видів робіт, так і бездіяльності, що полягає в невиконанні відповідальною особою (особами) обов'язків, передбачених нормативно-правовими актами і посадовими інструкціями [1].

Аналіз способів вчинення кримінальних правопорушень у будівельній сфері дозволить оперативному працівнику визначити необхідну кількість сил, засобів та заходів, необхідних для якісного здійснення оперативного обслуговування будівельної галузі.

7. Причини та умови вчинення кримінальних правопорушень у будівельній сфері. Після здійснення аналізу стану злочинності на об'єктах оперативного обслуговування будівельної галузі та визначення способів вчинення кримінальних правопорушень у будівельній галузі оперативному працівнику необхідно встановити причини та умови вчинення таких кримінальних правопорушень. Як показали результати дослідження, основними детермінантами вчинення кримінальних правопорушень у будівельній сфері є: низький рівень організації господарської діяльності на підприємствах (установах, організаціях) державної форми власності; вплив або зрощування кримінальних структур з представниками державних та правоохоронних органів; недоліки в організації роботи правоохоронної системи; недосконалість чинного законодавства; відсутність системи дієвого контролю за будівельною галуззю.

Визначення основних причин та умов вчинення кримінальних правопорушень у будівельній галузі на території оперативного обслуговування дозволить визначити заходи, направлені на превенцію вказаних видів кримінальних правопорушень.

8. Матеріали наукових досліджень з питань протидії кримінальним правопорушенням у будівельній сфері. Здійснення аналізу матеріалів наукових досліджень з

питань протидії кримінальним правопорушенням у будівельній галузі, на нашу думку, є одним із важливих елементів початкового аналізу стану злочинності на об'єктах оперативного обслуговування будівельної галузі. Адже існуюча система підготовки, підвищення кваліфікації та службової підготовки працівників підрозділів стратегічних розслідувань не передбачає вивчення питань оперативного-розшукової протидії кримінальним правопорушенням у будівельній галузі на достатньому рівні. Тому оперативному працівнику, з метою удосконалення свого професійного рівня, доцільно самостійно вивчати наукову літературу з питань, які віднесені до його функціональних обов'язків, зокрема з протидії кримінальним правопорушенням у будівельній галузі.

Аналіз наукових джерел може стати у нагоді: при визначенні нових способів вчинення кримінальних правопорушень у будівельній галузі; для удосконалення процесу взаємодії з органами досудового розслідування Національної поліції України, іншими правоохоронними органами, державними установами (організаціями) та громадськістю; для удосконалення процесу оперативного обслуговування будівельної галузі силами оперативних підрозділів Національної поліції України для; удосконалення роботи з джерелами оперативної інформації тощо. Аналіз отриманої інформації з матеріалів наукових досліджень з питань протидії кримінальним правопорушенням у будівельній галузі також дозволить встановити прогалини в знаннях оперативного працівника, визначити засоби, необхідні для протидії кримінальним правопорушенням у будівельній галузі.

9. Можливість оперативного реагування на зміни в оперативній обстановці на об'єктах оперативного обслуговування будівельної галузі. Останнім елементом початкового аналізу оперативної обстановки на об'єктах оперативного обслуговування будівельної галузі є аналіз можливості оперативного реагування на зміни в оперативній обстановці на окремих об'єктах оперативного обслуговування. На вказаному етапі оперативному працівнику доцільно вивчити особливості розташування окремих об'єктів (територій) оперативного обслуговування на предмет можливості оперативного реагування на зміни в оперативній обстановці на таких об'єктах (територіях).

Враховуючи те, що основну роль в оперативному обслуговуванні об'єктів оперативного обслуговування будівельної галузі відіграють підрозділи стратегічних розслідувань, до території оперативного обслуговування яких входить територія окремої області України, значна кількість об'єктів будівельної галузі знаходиться поза межами місць розташування відповідних управлінь стратегічних розслідувань, що значно ускладнює процес реагування на зміни в оперативній обстановці на об'єктах оперативного обслуговування будівельної галузі. Виділення таких об'єктів (територій) є важливим елементом початкового аналізу оперативної обстановки на території оперативного обслуговування, адже знання таких об'єктів дозволить визначити сили, заходи або засоби, які сприятимуть покращенню можливості оперативного реагування на зміни в оперативній обстановці на вказаних об'єктах. Наприклад, шляхом перекриття вказаних об'єктів негласними позаштатними працівниками.

Аналіз вищенаведених елементів дозволить оперативному працівнику визначити об'єкти оперативного обслуговування будівельної галузі, які потребують оперативного перекриття, а також режим оперативного обслуговування таких об'єктів (територій). Крім того, результати діяльності оперативних підрозділів з організації оперативного обслуговування будівельної галузі показали, що саме у запропонованому нами вище порядку доцільно здійснювати збір інформації у процесі здійснення початкового аналізу оперативної обстановки на об'єктах оперативного обслуговування будівельної галузі.

---

1. Запогоцький А. П. Теоретичні основи та практика розслідування злочинів у сфері будівництва : автореф. дис. ... д-ра юрид. наук : 12.00.09 / Київський національний університет імені Тараса Шевченка. Київ, 2018. 40 с.

УДК 343.98:343.351  
DOI: 10.31733/15-03-2024/2/49-51

**В'ячеслав КЛЕШНЯ**  
аспірант кафедри  
оперативно-розшукової діяльності  
Дніпропетровського державного  
університету внутрішніх справ

### **ДЕЯКІ ОСОБЛИВОСТІ ЗДІЙСНЕННЯ ОГЛЯДУ В ПРОЦЕСІ ВИЯВЛЕННЯ ОЗНАК ЗЛОЧИНІВ, ПОВ'ЯЗАНИХ ІЗ РОЗКРАДАННЯМ БЮДЖЕТНИХ КОШТІВ ПІД ЧАС ПРОВЕДЕННЯ ЗАКУПІВЕЛЬ ПАЛИВНО-МАСТИЛЬНИХ МАТЕРІАЛІВ**

Однією із функцій, покладених на Департамент стратегічних розслідувань Національної поліції України, є вжиття заходів щодо захисту бюджетних коштів від злочинних посягань ОГ і ЗО, забезпечення правомірності застосування процедур закупівлі товарів, робіт і послуг та цільового використання бюджетних коштів. Однак переважна більшість зловживань, що мають місце у бюджетній сфері, вчиняються скрито та не мають яскраво виражених ознак, які виражаються в настанні суспільно небезпечних наслідків. Тому якісна протидія зазначеним протиправним діям вимагає здійснення пошукових заходів щодо виявлення ознак таких злочинів [1].

Із зазначеного вбачається, що однією з форм пізнавальної діяльності оперативного працівника є пошук – важлива складова оперативної роботи, що має свої особливості й визначається насамперед характером її об'єкта і специфікою застосування сил, засобів та методів, які використовуються у пізнавальному процесі [2, с. 6].

Наразі діяльність пов'язана з виявленням ознак злочинів, пов'язаних з розкраданням бюджетних коштів під час проведення закупівель паливно-мастильних матеріалів, має неабияке значення в діяльності оперативних підрозділів Національної поліції України, зокрема підрозділів стратегічних розслідувань. Така діяльність потребує від зазначених підрозділів усього наявного арсеналу методів та форм оперативно-розшукової діяльності, зокрема використання оперативного пошуку.

Проблема здійснення оперативного пошуку ознак злочинів, що вчиняються у сфері публічних закупівель, полягає в тому, що для якісного здійснення оперативного пошуку в даній сфері працівники підрозділів стратегічних розслідувань Національної поліції України повинні:

- володіти знаннями щодо положень нормативно-правових актів, які регулюють здійснення державних закупівель;
- мати уявлення про цілі і завдання оперативного пошуку в зазначеній сфері;
- володіти знаннями про джерела інформації про злочини та інші правопорушення у сфері державних закупівель;
- володіти навичками здійснення оперативного пошуку;
- правильно використовувати оперативно-розшукові можливості під час здійснення оперативного пошуку [3, с. 73].

Діяльність зі встановлення ознак злочинів, пов'язаних з розкраданням бюджетних коштів під час проведення закупівель паливно-мастильних матеріалів, починається з визначення пошукових заходів. У змісті пошукової діяльності підрозділів кримінальної поліції присутні досить конкретні тактичні прийоми дій, які можуть мати певні відмінності, які залежать як від різновиду злочину так і від способу його вчинення.

Як показали результати дослідження, за допомогою огляду під час виявлення ознак злочинів, пов'язаних з розкраданням бюджетних коштів під час проведення закупівель паливно-мастильних матеріалів, вирішуються наступні завдання:

- виявлення фактів поставки неякісних або таких, які не відповідають умовам договору, паливно-мастильних матеріалів;
- встановлення фактів неправильного зберігання окремих видів паливно-мастильних матеріалів;
- виявлення фактів непоставки або неповної поставки замовнику паливно-мастильних матеріалів;

- виявлення місць зберігання паливно-мастильних матеріалів або документів, пов'язаних з укладанням договору закупівлі або його виконанням;
- виявлення ознак підробки документів щодо якості паливно-мастильних матеріалів або дати їх виготовлення.

Об'єктами огляду в процесі виявлення злочинів, пов'язаних з розкраданням бюджетних коштів під час проведення закупівель паливно-мастильних матеріалів, як правило, виступають:

- складські приміщення замовника, на яких зберігаються паливно-мастильні матеріали;
- паливно-мастильні матеріали (в окремих випадках їх тара);
- документи, пов'язані з укладанням договору закупівлі або його виконанням.

Розглянемо особливості огляду вказаних об'єктів у процесі виявлення злочинів, пов'язаних з розкраданням бюджетних коштів під час проведення закупівель паливно-мастильних матеріалів.

1. Огляд складських приміщень (резервуарів) замовника, на яких зберігаються паливно-мастильні матеріали. Паливно-мастильні матеріали кожного сорту (марки) повинні зберігатися в призначених для них резервуарах або тарі в умовах, які виключають потрапляння атмосферних опадів і пилу. Під час огляду резервуарів звертається увага на їхній стан та наявність і цілісність пробок на наливній горловині, дихальному клапані, фільтрах і кришці приймального патрубку.

При цьому слід врахувати, що сумісне зберігання в резервуарах однієї групи різних сортів паливно-мастильних матеріалів (автомобільного бензину, дизельного палива), а також дизельного палива літнього з дизельним паливом зимовим забороняється. Як правило, паливно-мастильні матеріали у тарі (бочки, бідони, бутлі, барабани) повинні зберігатися на стелажах (підставках) пробками догори у місцях, захищених від дії прямих сонячних променів і атмосферних опадів, тобто у сховищах.

Під час перевірки умов зберігання паливно-мастильних матеріалів особлива увага звертається на герметичність резервуарів.

2. Огляд паливно-мастильних матеріалів (їхньої тари). При огляді паливно-мастильних матеріалів особлива увага звертається на їхню густину, колір, прозорість, відсутність механічних домішок і води. З метою забезпечення правильності проведення огляду окремих паливно-мастильних матеріалів доцільно залучати відповідних спеціалістів з обов'язковим зазначенням про це у протоколі. При огляді тари паливно-мастильних матеріалів необхідно звернути увагу на її цілісність, відомості про походження, дату виготовлення, термін зберігання, інформацію про виробника (в окремих випадках імпортера). Вказані відомості звіряються з транспортними документами на паливно-мастильні матеріали.

3. Огляд документів, пов'язаних з укладанням договору закупівлі або його виконанням. З точки зору встановлення способу вчинення розкрадання, предмета злочинного посягання, особи злочинця та залишених слідів особливий інтерес становлять документи, в яких з найбільшим ступенем ймовірності відображаються криміналістично значущі ознаки (сліди) при здійсненні розкрадань бюджетних коштів під час проведення закупівель паливно-мастильних матеріалів.

Як показали результати дослідження В. Дарагана, під час проведення заходів щодо виявлення документів, що можуть містити інформацію про ознаки злочинного діяння у сфері публічних закупівель, доцільно дослідити такі документи, як: річний план закупівель; наказ про затвердження порядку укладання договорів; наказ про організацію та планування закупівель товарів, робіт і послуг; положення про тендерний комітет; накази про призначення на посаду; посадові інструкції; накази про призначення відповідальних осіб за підготовку тендерної документації; статутні документи; документи, що підтверджують реєстрацію в податкових органах; бухгалтерські реєстри; звіти; договір про закупівлю; рахунки-фактури, рахунки; накладні; акти приймання-здачі товарно-матеріальних цінностей; акти приймання виконаних робіт; акти приймання наданих послуг; оголошення про проведення процедури закупівлі; обґрунтування застосування переговорної процедури закупівлі, тендерна документація; кваліфікаційна документація; протокол розкриття тендерних пропозицій; протокол відхилення тендерних пропозицій; звіт про результати проведення процедури закупівлі; тендерні пропозиції; сертифікати; посвідчення якості; технічні паспорти; ліцензії; дозволи тощо [4].

Звісно, вказаний перелік складає основу для початку діяльності з виявлення кримінальних правопорушень у сфері публічних закупівель, однак він не враховує специфіку

виявлення злочинів, пов'язаних з розкраданням бюджетних коштів під час проведення закупівель паливно-мастильних матеріалів

Зокрема, з метою виявлення злочинів, пов'язаних з розкраданням бюджетних коштів під час проведення закупівель паливно-мастильних матеріалів, окрім зазначених вище документів, оперативному працівнику доцільно ознайомитись та проаналізувати наступні документи:

- акти приймання паливно-мастильних матеріалів за кількістю та якістю;
- акти на відбір проб паливно-мастильних матеріалів;
- паспорти (сертифікати) якості паливно-мастильних матеріалів;
- рекомендаційні листи лабораторій щодо використання або відновлення якості некондиційних паливно-мастильних матеріалів;
- акти складання сумішей;
- державні стандарти на паливно-мастильні матеріали (технічні умови).

Визначені нами особливості здійснення огляду в процесі виявлення ознак злочинів, пов'язаних з розкраданням бюджетних коштів під час проведення закупівель паливно-мастильних матеріалів, сприятимуть якості проведення такого огляду.

1. Кучеренко В.А. Оперативно-розшукова протидія розкраданню бюджетних коштів під час проведення спеціалізованих будівельних робіт за державним замовленням : дис. ... канд. юрид. наук : 12.00.09. Харків : ХНУВС, 2019. 248 с.
2. Німчик В. П. Організаційно-тактичні основи оперативного пошуку : автореф. дис. ... канд. юрид. наук : 21.07.04. Київ, 2005. 20 с.
3. Дараган В. В. Особливості здійснення оперативного пошуку під час виявлення злочинів у сфері державних закупівель. *Бюлетень з обміну досвідом роботи МВС України*. 2016. № 205. С. 73–79.
4. Дараган В. В. Оперативно-розшукова протидія злочинам у сфері державних закупівель: проблеми теорії та практики : монографія. Дніпро : Дніпроп. держ. ун-т внутр. справ, 2018. 352 с.

УДК 343.98:343.9.02

DOI: 10.31733/15-03-2024/2/51-53

**Артем ОБШАЛОВ**  
аспірант кафедри  
загальноправових дисциплін  
Дніпропетровського державного  
університету внутрішніх справ

## **ПРАВОВІ ТА ОРГАНІЗАЦІЙНІ АСПЕКТИ ПРОТИДІЇ ТЯЖКИМ ЗЛОЧИНАМ В УМОВАХ ВОЄННОГО СТАНУ**

Науковцями вже широко розглядаються питання щодо проблемних питань протидії злочинності в оперативно-розшуковій та кримінальній процесуальній сферах здійснення кримінального провадження. Окремо гостро стоять питання виявлення, попередження та розслідування тяжких злочинів, оскільки вони викликають великий резонанс у суспільстві, особливо в умовах введеного воєнного стану [5]. Проблемними питаннями оперативно-розшукової та кримінально-процесуальної протидії злочинності у різні роки займалися вчені: К. Антонов, Л. Аркуша, О. Бандурка, Е. Дідоренко, І. Козаченко, Я. Кондратьєв, Є. Лук'янчиков, Д. Никифорчук, М. Погорецький, І. Сервецький, К. Чаплинський, М. Шумило та ін.

Оперативно-розшукове супроводження кримінального провадження, згідно з нормативними положеннями, повною мірою можливе, починаючи саме з тяжких злочинів. Стаття 12 Кримінального кодексу України зазначає, що тяжким злочином є передбачене цим кодексом діяння (дія чи бездіяльність), за вчинення якого передбачене основне покарання у виді штрафу в розмірі не більше двадцяти п'яти тисяч неоподатковуваних мінімумів доходів громадян або позбавлення волі на строк не більше десяти років [2]. В Законі України «Про оперативно-розшукову діяльність» [1] зазначається, що «завданням оперативно-розшукової діяльності є пошук і фіксація фактичних даних про протиправні діяння окремих осіб та груп, відповідальність за які передбачена Кримінальним кодексом України, розвідувально-підривною діяльністю спеціальних служб іноземних держав та організацій з метою припинення

правопорушень та в інтересах кримінального судочинства, а також отримання інформації в інтересах безпеки громадян, суспільства і держави». На погляд М. Погорецького [4, с. 60], таке визначення мети ОРД не відповідає сутності останньої, оскільки отримання інформації в інтересах безпеки громадян, суспільства і держави є функцією розвідувальних органів України як самостійний вид державної діяльності. Пошук і фіксація фактичних даних про розвідувально-підривну діяльність спеціальних служб іноземних держав та організацій також не є завданнями ОРД. Разом із цим спрямування мети ОРД на реалізацію інтересів кримінального судочинства обумовлює взаємозв'язок ОРД і кримінального процесу, а визначення як мети ОРД припинення правопорушень поза межами кримінального процесу обумовлює її самостійний запобіжно-профілактичний характер, проте ці положення не повністю розкривають її зміст і потребують уточнень та доповнень [4, с. 163].

Гласна та негласна робота оперативних підрозділів поліції як складова частина оперативно-розшукової діяльності є комплексним видом діяльності уповноважених осіб (підрозділів), що здійснюється в межах норм законодавства України, переважно приховано від інших, та спрямована на недопущення, виявлення та припинення протиправних дій, охорону інтересів суспільства і держави, прав та свобод людини, забезпечення громадської безпеки та публічного порядку.

В умовах сьогодення оперативно-розшукове супроводження кримінальних проваджень щодо тяжких злочинів може бути більш ефективним за рахунок здійснення активної діяльності працівників оперативних підрозділів, насамперед за допомогою гласних та негласних заходів, передбачених Кримінальним процесуальним кодексом, Законом України «Про оперативно-розшукову діяльність», а також відомчими наказами та інструкціями. Зазначена робота оперативних підрозділів реалізується шляхом негласного співробітництва з громадянами, особами без громадянства, іноземцями, проведення гласних і негласних пошукових заходів, взаємодії з оперативними підрозділами Національної поліції України та іншими суб'єктами оперативно-розшукової діяльності, а також у ході виконання письмових доручень. Останні чітко регламентовано у ст. 41 Кримінального процесуального кодексу України: оперативні підрозділи органів Національної поліції, органів безпеки, Національного антикорупційного бюро України, органів Державного бюро розслідувань, органів Бюро економічної безпеки України, органів Державної прикордонної служби України, органів, установ виконання покарань та слідчих ізоляторів Державної кримінально-виконавчої служби України здійснюють слідчі (розшукові) дії та негласні слідчі (розшукові) дії в кримінальному провадженні за письмовим дорученням слідчого, дізнавача, прокурора, а підрозділ детективів, оперативно-технічний підрозділ та підрозділ внутрішнього контролю Національного антикорупційного бюро України – за письмовим дорученням детектива або прокурора Спеціалізованої антикорупційної прокуратури.

Також законодавець наділяє працівників оперативних підрозділів певними повноваженнями під час досудового розслідування, а саме: під час виконання доручень слідчого, дізнавача, прокурора співробітник оперативного підрозділу користується повноваженнями слідчого. Співробітники оперативних підрозділів (крім підрозділу детективів, підрозділу внутрішнього контролю Національного антикорупційного бюро України) не мають права здійснювати процесуальні дії у кримінальному провадженні за власною ініціативою або звертатися з клопотаннями до слідчого судді чи прокурора. Доручення слідчого, дізнавача, прокурора щодо проведення слідчих (розшукових) дій та негласних слідчих (розшукових) дій є обов'язковими для виконання оперативним підрозділом [3].

Організація здійснення оперативно-розшукового супроводження розслідування тяжких злочинів залежить від особливостей негласної роботи, що обумовлена специфікою службової діяльності кожного структурного оперативного підрозділу поліції відповідно до покладених на нього завдань. Оперативно-розшукова діяльність та негласна робота при супроводженні кримінального провадження повинна ґрунтуватись на принципах верховенства права, законності, дотримання прав і свобод людини, конспірації, конфіденційності, наступальності, безперервності, повноти та об'єктивності дослідження обставин події, взаємодії з населенням, поєднання гласних і негласних заходів у протидії злочинності.

1. Про оперативно-розшукову діяльність : Закон України від 18.02.1992. URL : <https://zakon.rada.gov.ua/laws/show/2135-12#Text>.

2. Кримінальний кодекс України : Закон України від 05.04.2001. URL : <https://zakon.rada.gov.ua/laws/show/2341-14#Text>.



3. Кримінальний процесуальний кодекс України : Закон України від 13.04.2012. URL : <https://zakon.rada.gov.ua/laws/show/4651-17#Text>.

4. Погорецький М. А. Функціональне призначення оперативно-розшукової діяльності у кримінальному процесі : монографія. Харків : «Аріс» ЛТД, 2007. 576 с.

5. Про введення воєнного стану в Україні : Указ Президента України від 24.02.2022 № 64/2022. URL : <https://www.president.gov.ua/documents/642022-41397>.

УДК 343.98:343.53+341.176(4)

DOI: 10.31733/15-03-2024/2/53-55

**Олександр ПУПИНІН**

аспірант Донецького державного  
університету внутрішніх справ

### **ОСОБЛИВОСТІ ПРОВЕДЕННЯ ОПЕРАТИВНИХ ЗАКУПОК У СВІТЛІ РІШЕНЬ ЄВРОПЕЙСЬКОГО СУДУ З ПРАВ ЛЮДИНИ**

Наслідком повномасштабної військової агресії російської федерації, ведення активних бойових дій стала поява значної кількості втраченої та необлікованої трофейної зброї і боєприпасів, що призвело до значного збільшення запасів нелегальної зброї та розширення ринку для її незаконного обігу. Почали з'являтися телеграм-канали, що спеціалізуються на незаконному продажі зброї, за аналогією зі збутом наркотичних засобів, збільшилася кількість організованих злочинних груп, що займаються незаконним збутом стрілецької зброї та боєприпасів.

Одним із основних та дієвих заходів при документуванні злочинної діяльності осіб та груп, у тому числі організованих, які на професійній основі займаються незаконним збутом вогнепальної зброї, бойових припасів, наркотичних засобів, психотропних речовин та товарів, обіг яких обмежений чи заборонений чинним законодавством, є проведення негласної слідчої (розшукової) дії, передбаченої ст. 271 КПК України, контролю за вчиненням злочину у формі оперативної закупки.

У національному законодавстві поняття «оперативна закупка» вперше знайшло своє нормативне закріплення в ст. 5 Закону України «Про заходи протидії незаконному обігу наркотичних засобів, психотропних речовин і прекурсорів та зловживанню ними» від 15 лютого 1995 р. як операція щодо придбання наркотичних засобів, психотропних речовин або прекурсорів [1].

Найбільш повне визначення оперативної закупки як різновиду контролю за вчиненням злочину міститься у п. 1.12.3 Інструкції про організацію проведення негласних слідчих (розшукових) дій та використання їх результатів у кримінальному провадженні, затвердженої наказом Генеральної прокуратури України, Міністерства внутрішніх справ України, Служби безпеки України, Адміністрації Державної прикордонної служби України, Міністерства фінансів України, Міністерства юстиції України від 16.11.2012 № 114/1042/516/1199/936/1687/5 та полягає в імітації придбання або отримання, у тому числі безоплатного, у фізичних та юридичних осіб незалежно від форм власності товару, обіг якого обмежений чи заборонений чинним законодавством, з метою викриття і документування факту вчинення злочину та особи, яка його вчинила [2].

Фактично оперативна закупка – це операція з придбання легендарною особою товару, обіг якого обмежений чи заборонений чинним законодавством.

Проте під час проведення оперативних закупок співробітниками правоохоронних органів, у світлі рішень (судової практики) Європейського суду з прав людини (далі – ЄСПЛ), можуть бути допущені ситуації, які будуть вказувати на наявність у їхніх діях провокації злочину і, відповідно, свідчити про порушення п. 1 ст. 6 Конвенції про захист прав людини і основоположних свобод (далі – Конвенція).

Відповідно до п. 1 ст. 6 Конвенції кожен має право на справедливий і публічний розгляд його справи протягом розумного строку незалежним і безстороннім судом, встановленим законом, який вирішить спір щодо його прав та обов'язків цивільного характеру або встановить обґрунтованість будь-якого висунутого проти нього кримінального обвинувачення [3].

Одним із перших судових рішень ЄСПЛ, де було визначено порушення п. 1 ст. 6

Конвенції щодо підбурювання (провокації) до вчинення злочину правоохоронними органами, є рішення «Тайшейро (Таксейра) де Каштро проти Португалії» (Teixeira de Castro v. Portugal) № 44/1997/828/1034 від 09 червня 1998 р. [4].

Згідно з обставинами справи працівники поліції під прикриттям купили у заявника наркотичні засоби. При цьому, за твердженнями заявника, він не має судимості і ніколи б не вчинив злочин, якби не було втручання агентів поліції, які його спровокували.

ЄСПЛ в цьому рішенні зазначив, що суспільний інтерес не може виправдати використання доказів, отриманих у результаті підбурювання з боку поліції.

В обґрунтуванні висновку ЄСПЛ у п. 38 рішення зазначив про відсутність підтвердження того, що дії поліцейських були частиною операції з боротьби з незаконним обігом наркотиків, яка була санкціонована і проводилась під контролем суду. Відсутні також докази того, що у правоохоронних органів були достатні підстави підозрювати особу в торгівлі наркотиками, адже він не мав судимості і щодо нього не було відкрито жодного попереднього розслідування. Він не був відомий співробітникам поліції, і в контакт з ним вони вступили тільки через посередників. Наркотиків за місцем проживання у цієї особи не було, і він отримав їх від третьої особи, яка, у свою чергу, отримала їх від іншої особи. На момент затримання особа мала при собі не більше наркотиків, ніж ті, які намагалися придбати співробітники поліції, з метою спровокувати його на вчинення злочину. Не було зібрано доказів, що особа була схильна до вчинення правопорушень, співробітники поліції підбурили особу до вчинення правопорушення. В національних судах особу було засуджено, беручи до уваги свідчення двох поліцейських.

У висновку ЄСПЛ зазначив, що дії поліцейських вийшли за межі дій агентів під прикриттям, оскільки вони підбурювали до злочину, і немає жодних підстав вважати, що без їхнього втручання його було б скоєно. Це втручання та його використання в оскаржуваному кримінальному провадженні означало, що з самого початку заявник був остаточно позбавлений справедливого судового розгляду. Отже, мало місце порушення пункту 1 статті 6 Конвенції.

Таким чином, в рішенні «Тайшейро (Таксейра) де Каштро проти Португалії» ЄСПЛ дійшов висновків, що при проведенні операції з купівлі наркотиків не можна підбурювати (провокувати) особу до збуту. Матеріали операції з придбання наркотиків повинні бути не єдиним доказом. Матеріали справи мають містити докази того, що особа дійсно скоює злочин. Операція з придбання наркотиків повинна бути санкціонована і проводитись під контролем суду.

З цього рішення почалось формування правової позиції ЄСПЛ щодо питання підбурювання (провокації) до вчинення злочину.

До аналогічних за змістом висновків щодо порушень пункту 1 статті 6 Конвенції дійшов ЄСПЛ в рішеннях: Ваньян проти Росії (Vanyan v. Russia) № 53203/99 від 15 грудня 2005 р., «Худобін проти Росії» (Khudobin v. Russia) № 59696/00 від 26 жовтня 2006 р., «Малінінас проти Литви» (Malininas v. Lithuania) № 10071/04 від 01 липня 2008 р., «Барак Хан проти Туреччини» (Burak Hun v. Turkey) № 17570/04 від 15 грудня 2009 р., «Веселов та інші проти Росії» (Veselov and Others v. Russia) № 23200/10, 24009/07, 556/10 від 02 жовтня 2012 р., «Сепіл проти Туреччини» (Sepil v. Turkey) № 17711/07 від 12 листопада 2013 р., «Лагутін та інші проти Росії» (Lagutin and other v. Russia) № 6228/09, 19123/09, 19678/07, 52340/08, 7451/09 від 24 квітня 2014 р.

Таким чином, з урахуванням правових позицій, що містяться в рішеннях Європейського суду з прав людини, можемо узагальнити вимоги до проведення оперативних закупок. По-перше, слід уникати провокації (підбурювання) особи на вчинення злочину з метою його подальшого викриття. По-друге, інформація, отримана за результатами проведеної оперативної закупки, не повинна бути єдиним доказом, на якому ґрунтується обвинувачення. По-третє, перед прийняттям рішення про проведення оперативної закупки правоохоронні органи повинні отримати докази на підтвердження того, що конкретна особа дійсно займається збутом заборонених товарів. По-четверте, оперативна закупка повинна проводитись з дозволу та під контролем суду.

---

1. Про заходи протидії незаконному обігу наркотичних засобів, психотропних речовин і прекурсорів та зловживанню ними : Закон України від 15 лютого 1995 р. URL : <https://zakon.rada.gov.ua/laws/show/62/95-%D0%B2%D1%80#Text>.

2. Про затвердження Інструкції про організацію проведення негласних слідчих (розшукових) дій та використання їх результатів у кримінальному провадженні : наказ Генеральної прокуратури України, Міністерства внутрішніх справ України, Служби безпеки України, Адміністрації Державної

прикордонної служби України, Міністерства фінансів України, Міністерства юстиції України від 16.11.2012 № 114/1042/516/1199/936/1687/5. URL : <https://zakon.rada.gov.ua/laws/show/v0114900-12#Text>.

3. Конвенція про захист прав людини і основоположних свобод від 04.11.1950. Ратифікована Законом України від 17.07.1997. URL : [https://zakon.rada.gov.ua/laws/show/995\\_004#Text](https://zakon.rada.gov.ua/laws/show/995_004#Text).

4. Case of Teixeira de Castro v. Portugal. URL : [https://hudoc.echr.coe.int/rus#{%22fulltext%22:\[%22Teixeira%20de%20Castro%20v.%20Portugal%22\],%22sort%22:\[%22kdate%20Ascending%22\],%22documentcollectionid%22:\[%22JUDGMENTS%22\],%22itemid%22:\[%22001-58193%22\]}](https://hudoc.echr.coe.int/rus#{%22fulltext%22:[%22Teixeira%20de%20Castro%20v.%20Portugal%22],%22sort%22:[%22kdate%20Ascending%22],%22documentcollectionid%22:[%22JUDGMENTS%22],%22itemid%22:[%22001-58193%22]}).

УДК 343.98:343.351

DOI: 10.31733/15-03-2024/2/55-57

**Борис РАХЛІН**

аспірант кафедри

оперативно-розшукової діяльності

Дніпропетровського державного

університету внутрішніх справ

### **ЩОДО СТАНУ НАУКОВОЇ РОЗРОБЛЕНОСТІ ПРОБЛЕМ ВИКОРИСТАННЯ КОНФІДЕНЦІЙНОЇ ДОПОМОГИ ГРОМАДЯН ОПЕРАТИВНИМИ ПІДРОЗДІЛАМИ НАЦІОНАЛЬНОЇ ПОЛІЦІЇ УКРАЇНИ ПІД ЧАС ПРОТИДІЇ ЗЛОЧИНАМ У СФЕРІ ПУБЛІЧНИХ ЗАКУПІВЕЛЬ**

Ефективність діяльності у напрямі протидії злочинам залежить від своєчасного пошуку, збору, узагальнення, обробки, накопичення, зберігання, якості перевірки та використання інформації, спрямованої на вирішення завдань протидії злочинності. Залучення широкого кола членів суспільства як потенційних носіїв інформації, що становить оперативний інтерес, має унікальну цінність при використанні у протидії злочинності.

Складовою організації оперативного супроводження у сфері публічних закупівель є утворення оперативними підрозділами Національної поліції України на об'єктах бюджетної сфери оперативних позицій. Тобто забезпечення якісного перекриття даних об'єктів особами, які на конфіденційній основі співробітничать з оперативними підрозділами Національної поліції України. Вказані особи відіграють чималу роль у процесі отримання первинної інформації про злочини у сфері публічних закупівель, а також у документуванні злочинних намірів зловмисників [1].

Проблематика використання конфіденційної допомоги громадян оперативними підрозділами Національної поліції України під час протидії злочинам у сфері публічних закупівель майже не знайшла свого відображення у наукових працях вчених. Деякі проблеми розглядалися фрагментарно, здебільшого в контексті протидії злочинам у сфері публічних закупівель.

Зокрема, окремі проблемні питання оперативно-розшукової протидії розкраданню бюджетних коштів під час проведення публічних закупівель були предметом досліджень таких вчених, як: В. Коряк («Протидія хабарництву у сфері державних закупівель оперативними підрозділами МВС України»); В. Дараган («Розкриття викрадань державних коштів при проведенні закупівель товарів та виконанні робіт (послуг) на підприємствах залізничного транспорту», «Теоретико-прикладні засади оперативно-розшукової протидії злочинам у сфері державних закупівель кримінальною поліцією»); В. Сливенко («Оперативно-розшукова протидія злочинам у сфері державних закупівель»); С. Нагачевський («Оперативно-розшукове виявлення та документування злочинів, вчинення службовими особами у сфері державних закупівель»); Т. Часова («Взаємодія слідчих та оперативних підрозділів ОВС під час протидії злочинам у сфері державних закупівель»); М. Брильов («Оперативно-розшукова протидія злочинам, пов'язаним з розкраданням бюджетних коштів під час будівництва, ремонту та експлуатації автомобільних доріг»); Ю. Федорчук («Оперативно-розшукова протидія розкраданню бюджетних коштів під час здійснення закупівель медичного обладнання та ліків»); В. Кучеренко («Оперативно-розшукова протидія розкраданню бюджетних коштів під час проведення спеціалізованих будівельних робіт за державним замовленням»).

Проте, незважаючи на широкий спектр змістовних наукових праць із зазначеної проблематики, слід констатувати, що за межами цих та інших досліджень залишилися питання правових, організаційних та тактичних засад використання конфіденційної допомоги громадян оперативними підрозділами Національної поліції України під час протидії злочинам у сфері публічних закупівель.

Проблемні питання оперативно-розшукової протидії кримінальним правопорушенням у сфері публічних закупівель були предметом досліджень у межах 8 дисертацій на здобуття наукового ступеня кандидата юридичних наук та 1 дисертації на здобуття наукового ступеня доктора юридичних наук. Пропонуємо розглянути вказані роботи на предмет вивчення в них проблемних питань використання конфіденційної допомоги громадян оперативними підрозділами Національної поліції України під час протидії злочинам у сфері публічних закупівель.

Аналіз дисертаційних досліджень В. Коряка на тему «Протидія хабарництву у сфері державних закупівель оперативними підрозділами МВС України» та Т. Часової на тему «Взаємодія слідчих та оперативних підрозділів ОВС під час протидії злочинам у сфері державних закупівель» показав, що вказані автори не досліджували питання використання конфіденційної допомоги громадян оперативними підрозділами Національної поліції України під час протидії злочинам у сфері публічних закупівель.

У 2012 р. завершив своє дисертаційне дослідження на здобуття наукового ступеня кандидата юридичних наук В. Дараган на тему «Розкриття викрадань державних коштів при проведенні закупівель товарів та виконанні робіт (послуг) на підприємствах залізничного транспорту». Хоча автор не вивчав питання конфіденційної допомоги громадян в межах окремого підрозділу, у процесі дослідження ним запропоновано категорії осіб, серед яких доцільно здійснювати пошук кандидатур на негласне співробітництво [2].

Наступною роботою було дисертаційне дослідження В. Сливенка на тему «Оперативно-розшукова протидія злочинам у сфері державних закупівель». Хоча автор також не вивчав питання конфіденційної допомоги громадян в межах окремого підрозділу, у процесі дослідження ним було визначено методи залучення осіб до конфіденційного співробітництва щодо протидії злочинам у сфері державних закупівель (вказано їх недоліки) [3].

У 2013 р. С. Нагачевський захистив дисертацію на тему «Оперативно-розшукове виявлення та документування злочинів, вчинення службовими особами у сфері державних закупівель». Хоча автор також не вивчав питання конфіденційної допомоги громадян в межах окремого підрозділу, у процесі дослідження ним було визначено категорії осіб, яких необхідно залучати до негласного співробітництва з метою виявлення злочинів, вчинених службовими особами.

У 2017 році М. Брильов захистив дисертацію на тему «Оперативно-розшукова протидія злочинам, пов'язаним з розкраданням бюджетних коштів під час будівництва, ремонту та експлуатації автомобільних доріг». В межах вказаного дослідження автором досліджувалось питання використання позаштатних негласних працівників Національної поліції під час виявлення злочинів, пов'язаних з розкраданням бюджетних коштів під час будівництва, ремонту та експлуатації автомобільних доріг. За результатами вивчення вказаного питання автором було визначено напрями підвищення ефективності використання позаштатних негласних працівників щодо виявлення злочинів, пов'язаних з розкраданням бюджетних коштів під час будівництва, ремонту та експлуатації автомобільних доріг [4].

У 2018 р. В. Дараган захистив дисертацію на здобуття наукового ступеня доктора юридичних наук на тему «Теоретико-прикладні засади оперативно-розшукової протидії злочинам у сфері державних закупівель кримінальною поліцією». В межах вказаного дослідження автор досліджував питання використання негласних позаштатних працівників під час оперативно-розшукової протидії злочинам у сфері державних закупівель кримінальною поліцією [5].

Також у 2018 р. було завершено дослідження Ю. Федорчука на тему «Оперативно-розшукова протидія розкраданню бюджетних коштів під час здійснення закупівель медичного обладнання та ліків». В межах дослідження автор вивчав питання використання підрозділами захисту економіки негласних позаштатних працівників у процесі виявлення розкрадань бюджетних коштів під час проведення закупівель медичного обладнання та ліків. За результатами дослідження автором запропоновано напрями підвищення ефективності використання негласних позаштатних працівників у процесі виявлення злочинів, пов'язаних з розкраданням бюджетних коштів під час проведення закупівель медичного обладнання та ліків [6].

У 2019 р. завершив своє дослідження В. Кучеренко на тему «Оперативно-розшукова протидія розкраданню бюджетних коштів під час проведення спеціалізованих будівельних робіт за державним замовленням». В межах дослідження автор вивчав питання використання підрозділами захисту економіки негласних позаштатних працівників у процесі виявлення розкрадань бюджетних коштів під час проведення спеціалізованих будівельних робіт за державним замовленням. За результатами дослідження автором окреслено напрями підвищення ефективності використання ПЗЕ негласних позаштатних працівників під час виявлення розкрадань бюджетних коштів при проведенні спеціалізованих будівельних робіт за державним замовленням [7].

Аналіз вищезазначених наукових праць вказує на недостатній рівень наукового забезпечення питань використання конфіденційної допомоги громадян оперативними підрозділами Національної поліції України під час протидії злочинам у сфері публічних закупівель. Адже вказані питання були досліджені лише фрагментарно та без врахування використання конфіденційної допомоги громадськості без оформлення негласного співробітництва. Крім того, жоден із авторів не вивчав питання використання конфіденційної допомоги громадян оперативними підрозділами Національної поліції України під час розслідування злочинів у сфері публічних закупівель.

1. Дараган В. В. Оперативно-розшукова протидія злочинам у сфері державних закупівель: проблеми теорії та практики: монографія. Дніпро : Дніпроп. держ. ун-т внутр. справ, 2018. 352 с.
2. Дараган В. В. Розкриття викрадань державних коштів при проведенні закупівель товарів та виконанні робіт (послуг) на підприємствах залізничного транспорту : автореф. дис. ... канд. юрид. наук : 12.00.09 / Дніпроп. держ. ун-т внутр. справ. Дніпропетровськ, 2012. 20 с.
3. Сливенко В. Р. Оперативно-розшукова протидія злочинам у сфері державних закупівель : автореф. дис. ... канд. юрид. наук : 12.00.09. Київ : НАВС, 2012. 20 с.
4. Брильов М.О. Оперативно-розшукова протидія злочинам, пов'язаним з розкраданням бюджетних коштів під час будівництва, ремонту та експлуатації автомобільних доріг : дис. ... канд. юрид. наук : 12.00.09. Харків : ХНУВС, 2017. 256 с.
5. Дараган В. В. Теоретико-прикладні засади оперативно-розшукової протидії злочинам у сфері державних закупівель кримінальною поліцією : автореф. дис. ... д-ра юрид. наук : 12.00.09. Харків : ХНУВС, 2018. 40 с.
6. Федорчук Ю. В. Оперативно-розшукова протидія розкраданню бюджетних коштів під час здійснення закупівель медичного обладнання та ліків : автореф. дис. ... канд. юрид. наук : 12.00.09. Харків : ХНУВС, 2018. 20 с.
7. Кучеренко В. А. Оперативно-розшукова протидія розкраданню бюджетних коштів під час проведення спеціалізованих будівельних робіт за державним замовленням : автореф. дис. ... канд. юрид. наук : 12.00.09. Харків : ХНУВС, 2019. 20 с.

УДК 343.98:343.351

DOI: 10.31733/15-03-2024/2/57-60

**Ілля СТЕПАНОВ**

аспірант Харківського національного  
університету внутрішніх справ

### **ЩОДО СТАНУ НАУКОВОЇ РОЗРОБЛЕНОСТІ ПРОБЛЕМНИХ ПИТАНЬ ОПЕРАТИВНОГО СУПРОВОДЖЕННЯ КРИМІНАЛЬНИХ ПРОВАДЖЕНЬ ЩОДО ЗЛОЧИНІВ У СФЕРІ ПУБЛІЧНИХ ЗАКУПІВЕЛЬ**

Як свідчить практика, оперативне супроводження кримінального провадження є фактично єдиною формою діяльності, яка дозволяє зробити можливим успішне розслідування злочинів у сфері публічних закупівель. Проблематика оперативного супроводження кримінальних проваджень щодо злочинів у сфері публічних закупівель майже не знайшла свого відображення в наукових працях вчених. Окремі проблеми розглядалися вченими фрагментарно, здебільшого в контексті оперативно-розшукової протидії злочинам у сфері державних закупівель.

Так, проблемні питання протидії кримінальним правопорушенням у сфері публічних закупівель були предметом досліджень у 10 дисертаціях на здобуття наукового ступеня кандидата юридичних наук та 1 дисертації на здобуття наукового ступеня доктора

юридичних наук.

Частина вчених досліджувала проблеми оперативно-розшукової протидії злочинам у сфері державних закупівель окремих товарів, робіт або послуг, зокрема: В. Дараган («Розкриття викрадань державних коштів при проведенні закупівель товарів та виконанні робіт (послуг) на підприємствах залізничного транспорту»); М. Брильов («Оперативно-розшукова протидія злочинам, пов'язаним з розкраданням бюджетних коштів під час будівництва, ремонту та експлуатації автомобільних доріг»); Ю. Федорчук («Оперативно-розшукова протидія розкраданню бюджетних коштів під час здійснення закупівель медичного обладнання та ліків»); Ю. Доліновський («Особливості виявлення та розслідування злочинів, що вчиняються під час здійснення публічних закупівель у сфері охорони здоров'я»); В. Кучеренко («Оперативно-розшукова протидія розкраданню бюджетних коштів під час проведення спеціалізованих будівельних робіт за державним замовленням»).

Інша частина науковців досліджувала проблемні питання оперативно-розшукової протидії окремим видам злочинів у сфері публічних закупівель, зокрема: В. Коряк («Протидія хабарництву у сфері державних закупівель оперативними підрозділами МВС України»); С. Нагачевський («Оперативно-розшукове виявлення та документування злочинів, вчинення службовими особами у сфері державних закупівель»).

Загальні питання протидії злочинам у сфері публічних закупівель були предметом дослідження таких вчених, як: В. Сливенко («Оперативно-розшукова протидія злочинам у сфері державних закупівель»); А. Меденцев («Розслідування злочинів, що вчиняються у сфері державних закупівель»); Т. Часова («Взаємодія слідчих та оперативних підрозділів ОВС під час протидії злочинам у сфері державних закупівель»); В. Дараган («Теоретико-прикладні засади оперативно-розшукової протидії злочинам у сфері державних закупівель кримінальною поліцією») – докторська дисертація;

Аналіз дисертацій В. Сливенка, М. Брильова, Ю. Федорчука, В. Кучеренка, А. Меденцева та Ю. Доліновського показав, що автори у своїх дослідженнях не вивчали питання оперативного супроводження кримінальних проваджень щодо злочинів у сфері публічних закупівель. Однак окремі результати вказаних досліджень можуть бути використані у процесі формування моделі оперативного супроводження кримінальних проваджень щодо злочинів у сфері публічних закупівель.

Одним із перших дисертаційних досліджень, присвячених питанням протидії злочинам у сфері публічних закупівель, була робота В. Коряка на тему «Протидія хабарництву у сфері державних закупівель оперативними підрозділами МВС України». У процесі проведення дослідження автор вивчав питання взаємодії оперативних підрозділів з органами досудового слідства та оперативного супроводження кримінальних справ.

В межах дослідження автором було визначено форми взаємодії оперативних підрозділів з органами досудового слідства, зокрема: а) офіційні (процесуальні – передбачені Кримінальним процесуальним кодексом України; офіційні непроцесуальні – передбачені іншими законами й підзаконними нормативно-правовими актами); б) неофіційні (консультації фахівців). Також автором було обґрунтовано вдосконалення ефективності агентурно-оперативної роботи в процесі взаємодії оперативних підрозділів із слідчими та розкрито особливості оперативного супроводження розслідування й судового розгляду кримінальних справ як комплексу оперативно-розшукових заходів, що здійснюються з метою пошуку і фіксації фактичних даних, які можуть бути доказами в цій справі, забезпечення всебічного, повного й об'єктивного розслідування обставин справи, безпеки учасників кримінального судочинства, постійного інформування органів досудового слідства і суду про дії підозрюваних, обвинувачуваних та інших осіб, спрямовані на здійснення негативного впливу на учасників кримінального судочинства для протидії встановленню істини у справі [1].

У 2012 р. завершив підготовку дисертаційного дослідження В. Дараган на тему «Розкриття викрадань державних коштів при проведенні закупівель товарів та виконанні робіт (послуг) на підприємствах залізничного транспорту». В процесі дослідження автор вивчав питання оперативного супроводження розслідування кримінальних справ у сфері державних закупівель працівниками ДСБЕЗ на залізничному транспорті. За результатами вивчення вказаного питання автором було визначено, що взаємодія оперативних працівників та слідчих при проведенні досудового слідства у кримінальних справах щодо злочинів у сфері державних закупівель набуває особливої важливості саме на початковому етапі розслідування кримінальної справи. Адже від своєчасного проведення певних слідчих дій та оперативно-розшукових заходів залежить подальший результат (направлення кримінальної

справи до суду або закриття провадження у кримінальній справі за реабілітуючими підставами). Проведений аналіз кримінальних справ дозволив автору дійти висновку, що в більшості випадків слідчі без достатніх на те підстав перекладають свої обов'язки (проведення виїмок, допит свідків та ін.) на працівників оперативних підрозділів, при цьому на проведення оперативно-розшукових заходів у останніх майже не залишається часу. Вивчення матеріалів кримінальних справ показало, що значну увагу при співпраці оперативного працівника зі слідчим необхідно приділяти документообігу. Автором запропоновано здійснювати передачу усіх документів, отриманих під час оперативного супроводження кримінальних справ, через канцелярію або з обов'язковим підписом слідчого про отримання документів на копії супроводжувального листа. Це певною мірою забезпечить більш уважне ставлення слідчого до переданих документів та вкаже на обсяг виконаної роботи у кримінальній справі оперативним працівником. Встановлено, що одним із найважливіших питань взаємодії оперативного працівника зі слідчим є забезпечення відшкодування заподіяного підприємствам залізниці матеріального збитку. Подібна діяльність вимагає проведення комплексу слідчих дій та оперативно-розшукових заходів. Визначено, що діяльність з забезпечення відшкодування заподіяних збитків була б більш продуктивною у разі зацікавленості винного в такому відшкодуванні [2].

С. Нагачевський у своєму дослідженні на тему «Оперативно-розшукове виявлення та документування злочинів, вчинених службовими особами у сфері державних закупівель» вивчав питання припинення протидії підозрюваних процесу досудового розслідування злочинів у сфері державних закупівель за наявності корумпованих зв'язків.

За результатами вивчення вказаного питання автор дійшов висновку, що для забезпечення нейтралізації протидії підозрюваних службових осіб та їх оточення процесу досудового розслідування злочинів у сфері державної закупівлі здійснюється комплекс оперативно-розшукових, оперативно-технічних заходів і негласних слідчих (розшукових) дій [3].

Значною мірою питання оперативного супроводження кримінальних проваджень щодо злочинів у сфері публічних закупівель було досліджено Т. Часовою в процесі проведення дослідження на тему «Взаємодія слідчих та оперативних підрозділів ОВС під час протидії злочинам у сфері державних закупівель». У процесі дослідження вона вивчала питання взаємодії слідчих та оперативних підрозділів ОВС під час досудового розслідування злочинів у сфері державних закупівель.

За результатами проведеного дослідження вчена дійшла низки висновків та пропозицій. Зокрема, вона пропонує з метою покращення взаємодії слідчих та оперативних підрозділів ОВС під час проведення слідчих (розшукових) дій при розслідуванні злочинів у сфері державних закупівель: під час складання плану слідчих (розшукових) дій доцільно врахувати використання можливостей оперативно-розшукової діяльності, насамперед заходів оперативного (ініціативного) пошуку; під час розслідування злочинів у сфері державних закупівель слідчому доцільно залучати до проведення огляду відповідних спеціалістів та працівників підрозділів ПЗСЕ; положення ч. 2 ст. 41 КПК України після слів «Під час виконання доручень слідчого, прокурора» необхідно доповнити наступними словами: «на здійснення слідчих (розшукових) дій та негласних слідчих (розшукових) дій»; тимчасовий доступ до речей та документів доцільно включити в перелік слідчих (розшукових) дій, а в положеннях щодо його організації і проведення визначити, що зазначена слідча дія проводиться за вмотивованою постановою слідчого; з метою забезпечення можливості використання інформації, здобутої оперативним шляхом, як підстави проведення обшуку ч. 3 ст. 234 КПК України необхідно доповнити пунктом 8 такого змісту: «наявність достатніх підстав вважати, що існує реальна загроза зміни або знищення речей або документів». Крім того, для покращення організації взаємодії слідчих та оперативних підрозділів ОВС під час проведення негласних слідчих (розшукових) дій при розслідуванні злочинів у сфері державних закупівель автор пропонує: проведення візуального спостереження як НСРД доручати силам ПОС; розробити Інструкцію про організацію взаємодії підрозділів оперативно-технічного забезпечення зі слідчими та оперативно-розшуковими апаратами органів внутрішніх справ [4].

У 2018 р. В. Дараган завершив підготовку дисертаційного дослідження на здобуття наукового ступеня доктора юридичних наук на тему «Теоретико-прикладні засади оперативно-розшукової протидії злочинам у сфері державних закупівель кримінальною поліцією». В межах вказаного дослідження автором було також вивчене питання оперативно-розшукового забезпечення кримінальною поліцією кримінального провадження щодо злочинів у сфері державних закупівель.

За результатами дослідження автором було визначено, що особливостями оперативного-розшукового забезпечення кримінальною поліцією кримінального провадження щодо злочинів у сфері державних закупівель є такі: 1) досудове розслідування злочинів у сфері державних закупівель повинно здійснюватися виключно слідчими органів Національної поліції, які спеціалізуються на розслідуванні злочинів зазначеної категорії; 2) використання первинної оперативного-розшукової інформації повинно відбуватися під час: а) висунення, оцінки та перевірки слідчих версій; б) планування проведення слідчих (розшукових) дій; в) планування тактики проведення окремих слідчих (розшукових) дій; г) планування заходів щодо забезпечення відшкодування завданої злочинними діями збитків; д) планування заходів щодо забезпечення безпеки учасників кримінального провадження; е) обрання заходів забезпечення кримінального провадження; 4) з метою відшкодування збитків, заподіяних злочином у сфері державних закупівель, повинні проводитися окремі заходи оперативного (ініціативного) пошуку [5].

Аналіз вищезазначених наукових праць вказує на недостатній рівень наукового забезпечення питань оперативного супроводження кримінальних проваджень щодо злочинів у сфері публічних закупівель. З огляду на це вбачається за доцільне проведення окремого дослідження на тему «Оперативне супроводження кримінальних проваджень щодо злочинів у сфері публічних закупівель», метою якого буде наукове обґрунтування теоретичних положень і розробка науково-обґрунтованих пропозицій і рекомендацій з удосконалення правових, організаційних і методичних засад оперативного супроводження кримінальних проваджень щодо злочинів у сфері публічних закупівель.

---

1. Коряк В.В. Протидія хабарництву у сфері державних закупівель оперативними підрозділами МВС України : автореф. дис. ... канд. юрид. наук : 12.00.09. Київ : НАВС, 2012. 19 с.

2. Дараган В. В. Розкриття викрадань державних коштів при проведенні закупівель товарів та виконанні робіт (послуг) на підприємствах залізничного транспорту : автореф. дис. ... канд. юрид. наук : 12.00.09 / Дніпроп. держ. ун-т внутр. справ. Дніпропетровськ, 2012. 20 с.

3. Нагачевський С. В. Оперативно-розшукове виявлення та документування злочинів, вчинених службовими особами у сфері державних закупівель : автореф. дис. ... канд. юрид. наук : 12.00.09. Львів : ЛьвДУВС, 2013. 20 с.

4. Часова Т. О. Взаємодія слідчих та оперативних підрозділів ОВС під час протидії злочинам у сфері державних закупівель : автореф. дис. ... канд. юрид. наук : 12.00.09. Харків : ХНУВС, 2015. 20 с.

5. Дараган В. В. Теоретико-прикладні засади оперативного-розшукової протидії злочинам у сфері державних закупівель кримінальною поліцією : автореф. дис. ... д-ра юрид. наук : 12.00.09. Харків : ХНУВС, 2018. 40 с.

УДК 343.98:343.351

DOI: 10.31733/15-03-2024/2/60-63

**Владислав ЦУКАНОВ**

ад'юнкт

Дніпропетровського державного  
університету внутрішніх справ

### **ДЕЯКІ ОСОБЛИВОСТІ ПЛАНУВАННЯ ЗАХОДІВ З ОПЕРАТИВНОГО ОБСЛУГОВУВАННЯ КРИМІНАЛЬНОЮ ПОЛІЦІЄЮ СФЕРИ ПУБЛІЧНИХ ЗАКУПІВЕЛЬ**

Проблематика планування заходів з оперативного обслуговування кримінальною поліцією сфери публічних закупівель майже не знайшла свого відображення в наукових працях вчених. Окремі проблеми розглядалися фрагментарно, здебільшого в контексті оперативного-розшукової протидії злочинам у сфері публічних закупівель.

Організація планування заходів з оперативного обслуговування кримінальною поліцією сфери публічних закупівель полягає в виборі на основі всебічного аналізу найбільш актуальних цілей і завдань, а також найбільш оптимальних методів, засобів і форм їх вирішення.

Увесь процес планування умовно може бути поділений на три етапи:

– попередній, на якому збирається необхідна для планування інформація, її



вивчення і оцінка, проте якщо такої інформації бракує або недостатньо, то вживають заходів для її отримання;

- основний – власне, процес самого планування;
- наступний – фіксація результатів планування у відповідних письмових документах [1].

Пропонуємо розкрити кожен із вказаних етапів у процесі планування заходів з оперативного обслуговування кримінальною поліцією сфери публічних закупівель.

1. Попередній етап у процесі планування заходів з оперативного обслуговування кримінальною поліцією сфери публічних закупівель.

На цьому етапі здійснюється збирання та аналіз джерел інформації, необхідних для його розроблення, у тому числі інформації щодо результатів виконання запланованих заходів за попередні періоди. На вказаному етапі здійснюється аналіз зовнішніх та внутрішніх факторів, які впливають або можуть впливати на вирішення завдань оперативного обслуговування кримінальною поліцією сфери публічних закупівель.

До зовнішніх факторів слід віднести: стан злочинності на території оперативного обслуговування (її характер та відношення до сфери публічних закупівель); способи вчинення кримінальних правопорушень у сфері публічних закупівель; наявність фактів притягнення до адміністративної відповідальності за порушення законодавства про публічні закупівлі; інформація щодо наявності у осіб, які входять до складу тендерного комітету, судимості за корисливі злочини; наявність факторів, які сприяють вчиненню кримінальних правопорушень у сфері публічних закупівель (недосконалість законодавства; кваліфікація кадрів; корумпованість правоохоронних та контролюючих органів тощо); стан перекриття об'єктів оперативного обслуговування негласними працівниками; наявність в оперативному підрозділі системи взаємодії з громадськістю щодо моніторингу публічних закупівель; кількість та розгалуженість об'єктів, які потребують контролю на території оперативного обслуговування; наявність в оперативному підрозділі системи дієвої взаємодії з суб'єктами державного контролю за здійсненням публічних закупівель; можливість оперативного реагування на зміни в оперативній обстановці в окремих районах території оперативного обслуговування.

Зовнішні фактори впливу на вирішення завдань оперативного обслуговування кримінальною поліцією сфери публічних закупівель характеризуються такими ознаками: взаємозалежністю – вплив одного фактора на інший; складністю – кількість факторів, на які оперативний підрозділ повинен реагувати, а також рівень варіативності кожного фактора; рухливістю – швидкість, з якою можуть відбуватися зміни в оперативній обстановці у сфері публічних закупівель.

До внутрішніх факторів слід віднести організаційно-управлінську структуру підрозділу стратегічних розслідувань, працівник якого здійснює заходи з планування, наявні ресурси (матеріальні, інтелектуальні, інформаційні) вказаного підрозділу, наявний досвід самого оперативного працівника тощо.

Результати дослідження показали, що під час розроблення проєкту плану оперативного обслуговування кримінальною поліцією сфери публічних закупівель доцільно використовувати такі джерела інформації: закони України, акти Президента України, Кабінету Міністрів України, інші акти законодавства України, комплексні, цільові, державні, регіональні, міжвідомчі програми, інші нормативні документи, які стосуються особливостей регулювання відносин у сфері публічних закупівель та протидії правопорушенням; результати аналізу умов та результатів діяльності оперативного підрозділу щодо протидії кримінальним правопорушенням у сфері публічних закупівель, а також можливі зміни в оперативній обстановці; результати аналізу оперативної обстановки у сфері публічних закупівель; документи перевірок суб'єктами державного контролю за здійсненням публічних закупівель та громадськістю (засобами масової інформації, громадськими організаціями тощо); наукові рекомендації щодо вибору ефективних форм і методів організації роботи з оперативного обслуговування кримінальною поліцією сфери публічних закупівель; узагальнений практичний досвід з питань організації та здійснення оперативного обслуговування кримінальною поліцією сфери публічних закупівель.

На підставі аналізу наявної інформації визначаються необхідність планування тих чи інших завдань, їхній обсяг, виконавці, матеріально-технічне забезпечення тощо.

2. Основний етап у процесі планування заходів з оперативного обслуговування кримінальною поліцією сфери публічних закупівель.

Як сукупність дій (операцій) планування повинно здійснюватися з урахуванням

відповідних принципів, які являють собою правила, закономірності або основоположні начала, що визначають сутність, напрями та особливості процесу планування. До основних принципів планування відносять наступні: законності, актуальності, науковості, цілісності та наступності, об'єктивності, реальності, конкретності, випереджувальності та своєчасності, залучення [2].

Враховуючи специфіку роботи підрозділів стратегічних розслідувань та залучення до процесу оперативного обслуговування сфери публічних закупівель негласних позаштатних працівників, на нашу думку, перелік загальних принципів планування слід доповнити такими принципами, як: індивідуальність, динамічність, безперервність, конспірація.

За основу заходів з оперативного обслуговування пропонуємо взяти заходи, окреслені В. Дараганом, однак вказаним автором було запропоновано систему загальних заходів, які у своїй більшості відображають мету або завдання, які можуть бути вирішені у процесі оперативного обслуговування, а тому не можуть бути включені до плану заходів з оперативного обслуговування кримінальною поліцією сфери публічних закупівель, оскільки вони не встановлюють конкретні дії підрозділу або оперативного працівника, тобто не відповідають принципу конкретності. У зв'язку з чим спробуємо запропонувати систему заходів, що матимуть конкретну систему дій та можливих виконавців. Вказану систему побудуємо на визначених В. Дараганом завданнях:

1) заходи, спрямовані на формування системи джерел оперативної інформації та їх розстановку: підготувати на надіслати запити до підприємств, установ та організацій на території оперативного обслуговування для отримання списків звільнених за останні 3 роки осіб з метою виявлення осіб, які можуть мати інформацію про зловживання у сфері публічних закупівель; визначити об'єкти, які потребують оперативного перекриття на території оперативного обслуговування;

2) заходи, спрямовані на пошук джерел гласної інформації: щотижнево здійснювати моніторинг сайту [prozoto.gov.ua](http://prozoto.gov.ua) з метою відслідковування оголошень щодо здійснення публічних закупівель, які відповідно до наявної у підрозділі інформації мають випадки зловживань у сфері публічних закупівель або схильні до їх допущення; щомісяця здійснювати моніторинг спеціалізованих форумів, на яких обговорюються проблеми участі або проведення публічних закупівель; щомісяця здійснювати моніторинг сайтів засобів масової інформації, які спеціалізуються на проведенні журналістських розслідувань у сфері публічних закупівель;

3) заходи, спрямовані на забезпечення внутрішньої і зовнішньої інформаційної взаємодії: налагодити зв'язки з оперативними працівниками інших підрозділів стратегічних розслідувань, за якими відповідно до функціональних обов'язків закріплена функція здійснення оперативного обслуговування сфери публічних закупівель, з метою своєчасного обміну інформацією про нові способи вчинення кримінальних правопорушень у сфері публічних закупівель та способи їх виявлення, а також іншою важливою для виконання завдань підрозділу інформацією; встановити зв'язки з посадовими особами суб'єктів державного контролю за здійсненням публічних закупівель (підрозділи Державної казначейської служби України; підрозділи Рахункової палати України; підрозділи Антимонопольного комітету України; підрозділи Державної аудиторської служби України); встановити зв'язки з представниками засобів масової інформації та громадських організацій, які спеціалізуються на моніторингу процесів публічних закупівель;

4) заходи, спрямовані на виявлення причин та умов вчинення правопорушень в цій сфері: щоквартально спільно зі слідчими органів досудового розслідування здійснювати аналіз матеріалів кримінальних проваджень, розпочатих за фактами вчинення кримінальних правопорушень у сфері публічних закупівель, з метою виявлення можливих причин та умов, що сприяли їх вчиненню; щоквартально здійснювати аналіз наукових досліджень щодо причин та умов вчинення правопорушень у сфері публічних закупівель;

5) заходи, спрямовані на профілактику правопорушень: щоквартально здійснювати профілактичні бесіди з членами тендерних комітетів на об'єктах, де були виявлені випадки порушення законодавства про публічні закупівлі або вчинені кримінальні правопорушення у сфері публічних закупівель; здійснювати індивідуально-профілактичний вплив на службових осіб, які задумують або готують вчинення кримінальних правопорушень у сфері публічних закупівель;

6) заходи, спрямовані на виявлення фактів зловживань, вчинення кримінальних правопорушень у сфері публічних закупівель: надати завдання негласним позаштатним

працівникам на виявлення інформації про факти зловживань та вчинення кримінальних правопорушень у сфері публічних закупівель та осіб, які їх допускають; шляхом проведення заходів оперативного (ініціативного) пошуку здійснювати відпрацювання об'єктів оперативного обслуговування з метою отримання інформації про факти зловживань, вчинення кримінальних правопорушень у сфері публічних закупівель.

3. Наступний етап у процесі планування заходів з оперативного обслуговування кримінальною поліцією сфери публічних закупівель.

Відповідно до положень Інструкції з організації планування в системі Національної поліції України, затвердженої Наказом МВС України від 24.12.2015 № 202, план повинен мати такі реквізити: гриф затвердження; назву документа; назву органу чи підрозділу поліції; заголовок (указується термін, на який складено план); текст; підпис; дату складання. План оформлюється, як правило, у вигляді таблиці, яка має такі графи: порядковий номер заходу, назва заходу, відомості про виконавців, строк виконання; очікуваний результат або індикаторні показники виконання (за потреби), відмітка про виконання (або інший спосіб контролю); примітка (за потреби).

Наприкінці слід зазначити, що планування заходів з оперативного обслуговування кримінальною поліцією сфери публічних закупівель не повинно закінчуватися перед початком дій, визначених у плані, або після його затвердження, адже, як зазначалося вище, цей процес є динамічним і повинен залежати від змін в оперативній обстановці у сфері публічних закупівель або на окремих об'єктах оперативного обслуговування.

1. Федчак І. А. Організаційно-тактичні основи оперативного обслуговування об'єктів (галузей) економіки підрозділами ДСБЕЗ МВС України : дис. ... канд. юрид. наук : 12.00.09. Київ: КНУВС, 2009. 268 с.

2. Бугайчук К. В. Планування у процесі публічного адміністрування в органах Національної поліції. *Підприємництво, господарство і право*. 2019. № 2. С. 84–89.

УДК 343.98:343.7

DOI: 10.31733/15-03-2024/2/63-66

**Олександр ЯКОВЧЕНКО**

аспірант кафедри оперативно-розшукової діяльності

Дніпропетровського державного університету внутрішніх справ

## **ЩОДО ОРГАНІЗАЦІЇ РОЗСТАНОВКИ СИЛ ПІДРОЗДІЛІВ КРИМІНАЛЬНОЇ ПОЛІЦІЇ НА ТЕРИТОРІЇ ОПЕРАТИВНОГО ОБСЛУГОВУВАННЯ ЩОДО НЕЗАКОННОГО ЗАВОЛОДІННЯ ТРАНСПОРТНИМИ ЗАСОБАМИ**

Одним із дієвих механізмів превенції та своєчасного виявлення незаконного заволодіння транспортними засобами є якісна організація розстановки сил підрозділів кримінальної поліції на території оперативного обслуговування щодо незаконного заволодіння транспортними засобами.

Для розкриття питання організації розстановки сил підрозділів кримінальної поліції на території оперативного обслуговування щодо незаконного заволодіння транспортними засобами, на нашу думку, доцільно використовувати класифікацію, запропоновану В. Давидюком, залежно від значення, нормативного статусу суб'єкта, обсягу проведення оперативно-розшукової діяльності:

1) основні оперативно-розшукові сили Національної поліції – це весь особовий склад оперативних підрозділів Національної поліції України, який володіє спеціальними знаннями, обізнаний про прийоми конспірації, а також має допуск до державної таємниці та який, згідно з чинним законодавством і посадовими інструкціями, уповноважений на пошук і фіксацію фактичних даних про підготовку та вчинення особами злочинних дій, оперативно-розшукову превенцію й оперативно-розшукове забезпечення кримінального провадження шляхом здійснення оперативно-розшукових заходів, заходів оперативного (ініціативного) пошуку, використання засобів оперативно-розшукової діяльності, можливостей спеціальних оперативно-розшукових сил;

2) допоміжні оперативно-розшукові сили Національної поліції – особи, які сприяють здійсненню оперативно-розшукової діяльності та виконують другорядні функції у процесі виконання завдань оперативно-розшукової діяльності;

3) спеціальні оперативно-розшукові сили Національної поліції – це окрема оперативно-розшукова категорія сил оперативно-розшукової діяльності, яка негласно та на конфіденційній основі сприяє виконанню завдань оперативно-розшукової діяльності та кримінального процесу [1, с. 27–28].

Пропонуємо розглянути особливості організації розстановки зазначених вище оперативно-розшукових сил на території оперативного обслуговування щодо незаконного заволодіння транспортними засобами.

1. Організація розстановки основних оперативно-розшукових сил Національної поліції на території оперативного обслуговування щодо незаконного заволодіння транспортними засобами.

Аналіз діяльності оперативних підрозділів Національної поліції України щодо протидії незаконному заволодінню транспортними засобами показав, що основними оперативними підрозділами, які здійснюють оперативно-розшукову протидію незаконним заволодінням транспортними засобами, є управління карного розшуку при ГУНП в областях та підрозділи кримінальної поліції відділів (відділень) поліції.

На початку 2021 року керівництвом МВС України та Головою Національної поліції України презентовано нову модель організації діяльності Національної поліції України [2], яка вже втілена у життя. Насамперед такі зміни обумовлені проведенням в Україні адміністративно-територіальної реформи та реалізацією принципу децентралізації державної влади, в результаті чого 490 районів було ліквідовано, натомість створено 119 і 17 – на тимчасово окупованих територіях. Також на шляху до подальшого розвитку Національної поліції України обрано побудову її організаційної структури та засад функціонування відповідно до міжнародних стандартів з метою вдосконалення управлінських процесів, а також діяльності з надання поліцейських послуг громадянам в правоохоронній сфері [3, с. 34].

Відштовхуючись від цих нововведень та з урахуванням новоутворених районів на території нашої держави з'явилися підрозділи поліції – управління та відділи. З метою максимального охоплення усього населення поліцейським захистом у їх складі створені відділи, відділення та сектори поліцейської діяльності. Слід визнати, що така структурна побудова поліції має певні недоліки, насамперед на рівні місцевих управлінь Національної поліції. Це призводить до скорочення підрозділів прямого підпорядкування та створює труднощі у координації здійснення забезпечення публічної безпеки та порядку на певній території [4, с. 31]. У той же час відділення поліції поділені на два типи: одні у своєму штаті мають слідчі підрозділи та карний розшук, а в інших залишилися лише дізнання та превентивні служби. Це пояснюється тим, що злочини невеликої тяжкості тепер є кримінальними проступками, які можуть розслідувати поліцейські офіцери громади, дільничні та працівники ювенальної превенції. Відповідно, не всі невеликі підрозділи потребують у своїй структурі кримінальну поліцію та слідство, включаючи ту обставину, що населення на окремих територіях обслуговування в принципі нечисленне, а криміногенна ситуація спокійна. При цьому сектори поліцейської діяльності – це невеликі підрозділи поліції, в яких функціонує лише превенція, тобто групи реагування, які оперативно виїжджають на виклики за номером 102, а також дільничні офіцери поліції, які безпосередньо працюють із населенням [3, с. 35].

Одним із дієвих механізмів організації оперативного обслуговування кримінальною поліцією лінії роботи щодо незаконного заволодіння транспортними засобами є спеціалізація оперативних працівників підрозділів кримінальної поліції щодо протидії вказаним кримінальним правопорушенням. Удосконалення такої діяльності можливо досягти шляхом зміни організаційно-штатного розпису структурних підрозділів кримінальної поліції з метою створення у відділах (секторах) кримінальної поліції груп за лінією протидії незаконним заволодінням транспортними засобами, з урахуванням пріоритетних напрямів їх оперативно-службової діяльності [5].

Ще одним із дієвих механізмів організації оперативного обслуговування кримінальною поліцією лінії роботи щодо незаконного заволодіння транспортними засобами є створення в кожному територіальному підрозділі Національної поліції спільних оперативно-пошукових груп.

Вказані оперативно-профілактичні групи доцільно створювати на постійній основі, а до їхніх повноважень слід віднести систематичний аналіз, накопичення наявної первинної

оперативно-розшукової інформації та налагодження взаємодії з аналогічними групами, іншими підрозділами, громадою [6].

2. Організація розстановки допоміжних оперативно-розшукових сил Національної поліції на території оперативного обслуговування щодо незаконного заволодіння транспортними засобами.

Допоміжні сили оперативно-розшукової діяльності, які використовуються в процесі протидії злочинності підрозділами Національної поліції України, умовно поділяються на наступні види: 1) внутрішні – посадові особи підрозділів Національної поліції, які не наділені правом здійснення оперативно-розшукової діяльності; 2) зовнішні – працівники інших правоохоронних органів, державних та приватних установ та організацій, що не мають законодавчо закріпленого права здійснення оперативно-розшукової діяльності, а також окремі громадяни, які залучаються до виконання окремих завдань оперативно-розшукової діяльності [7, с. 54].

Аналіз організації оперативного обслуговування кримінальною поліцією лінії роботи щодо незаконного заволодіння транспортними засобами показав, що у процесі оперативного обслуговування лінії роботи щодо незаконного заволодіння транспортними засобами підрозділи кримінальної поліції, як правило, використовують допомогу таких підрозділів поліції: органів досудового розслідування; підрозділу патрульної служби поліції; управління організаційно-аналітичного забезпечення та оперативного реагування; відділу міжнародного поліцейського співробітництва; управління КОРД; управління превентивної діяльності; управління інформаційно-аналітичної підтримки.

Як показали результати дослідження М. Черниша та С. Салтовця, підрозділи кримінальної поліції під час зовнішньої взаємодії в процесі оперативно-розшукової протидії незаконним заволодінням транспортними засобами найчастіше взаємодіють з такими суб'єктами, як: прокуратура та суд; підрозділи Інтерполу; органи Державної прикордонної служби; нотаріуси; суб'єкти підприємницької діяльності різних форм власності, що здійснюють продаж або трейд-ін автотранспорту; суб'єкти підприємницької діяльності, що надають різного роду сервісні послуги з обслуговування автотранспорту; страхові установи та організації; населення; громадські об'єднання, в тому числі в соціальних мережах; засоби масової інформації [8].

Звісно, запропонований авторами перелік суб'єктів, які залучаються до процесу оперативно-розшукової протидії незаконним заволодінням транспортними засобами, може бути взятий за основу при формуванні переліку суб'єктів, яких доцільно залучати до виконання завдань оперативного обслуговування кримінальною поліцією лінії роботи щодо незаконного заволодіння транспортними засобами.

Аналіз наукових джерел та практики організації оперативного обслуговування кримінальною поліцією лінії роботи щодо незаконного заволодіння транспортними засобами показав, що у процесі оперативного обслуговування лінії роботи щодо незаконного заволодіння транспортними засобами підрозділи кримінальної поліції, як правило, використовують допомогу таких суб'єктів, як: підрозділи Інтерполу; органи Державної прикордонної служби; органи Державної служби морського і внутрішнього водного транспорту та судноплавства України; нотаріуси; представники органів управління територіальних громад; представники органів місцевого самоврядування; експертні установи; суб'єкти підприємницької діяльності різних форм власності, що здійснюють продаж або трейд-ін автотранспорту; суб'єкти підприємницької діяльності, що надають різного роду сервісні послуги з обслуговування автотранспорту; страхові установи та організації; фізичні особи; громадські об'єднання, в тому числі в соціальних мережах; засоби масової інформації.

Звісно, казати про розстановку вказаних суб'єктів на території оперативного обслуговування не можна, адже вказані суб'єкти, як правило, сприяють виконанню лише окремих завдань оперативного обслуговування кримінальною поліцією лінії роботи щодо незаконного заволодіння транспортними засобами. При цьому такі завдання, як правило, пов'язані з їхньою професійною діяльністю або доступом до певних джерел інформації. Однак у процесі організації оперативного обслуговування кримінальною поліцією лінії роботи щодо незаконного заволодіння транспортними засобами наявність таких суб'єктів повинна враховуватися, наприклад, при розстановці внутрішніх допоміжних сил та спеціальних оперативно-розшукових сил Національної поліції.

3. Організація розстановки спеціальних оперативно-розшукових сил Національної поліції на території оперативного обслуговування щодо незаконного заволодіння

транспортними засобами.

Аналіз наукових джерел та практики організації оперативного обслуговування кримінальною поліцією лінії роботи щодо незаконного заволодіння транспортними засобами показав, що у процесі оперативного обслуговування лінії роботи щодо незаконного заволодіння транспортними засобами підрозділи кримінальної поліції, як правило, використовують допомогу негласних позаштатних працівників та осіб, які на конфіденційній основі надають інформацію негласно (конфіденти).

Розстановка негласних позаштатних працівників на об'єктах або окремих територіях оперативного обслуговування кримінальною поліцією лінії роботи щодо незаконного заволодіння транспортними засобами здебільшого здійснюється шляхом їх підбору відповідно до обраного режиму оперативного обслуговування або за результатами аналізу стану оперативної обстановки та можливостей оперативно реагувати на зміни в оперативній обстановці.

Що стосується конфідентів, то вони, як правило, підбираються з-поміж зовнішніх суб'єктів, перелічених нами вище, які належать до додаткових сил оперативно-розшукової діяльності та надають відповідну інформацію на умовах негласності та конспірації.

У цілому розстановка сил підрозділів кримінальної поліції на території оперативного обслуговування щодо незаконного заволодіння транспортними засобами має специфіку, яка полягає в тому, що завжди необхідно враховувати зміни в оперативній обстановці та бути готовим до маневрування сил оперативно-розшукової діяльності.

---

1. Давидюк В.М. Концептуальні засади діяльності оперативно-розшукових сил Національної поліції у протидії злочинності : автореф. дис. ... д-ра юрид. наук : 12.00.09. Харків : ХНУВС, 2020. 40 с.

2. Ігор Клименко презентував нову модель організації діяльності Національної поліції України. *Національна поліція України*. URL : <https://www.npu.gov.ua/news/igor-klimenko-prezentuvav-novu-model-organizatsii-diyalnosti-natsionalnoi-politsii-ukraini>.

3. Гусаров С. М. Сучасний стан побудови організаційної структури Національної поліції України. *Проблеми сучасної поліцейстики : тези доп. наук.-практ. конф.* (м. Харків, 20 квіт. 2022 р.). Харків : ХНУВС, 2022. С. 32–36.

4. Гусаров С. М. Деякі питання оптимізації структури Національної поліції України. *Наше право*. 2017. № 1. С. 27–32.

5. Христов О. Л. Організація і тактика попередження та розкриття незаконних заволодінь транспортними засобами, поєднаних з насильством : автореф. дис. ... канд. юрид. наук : 12.00.09. Дніпропетровськ : ДДУВС, 2010. 20 с.

6. Авагімов А. А. Оперативно-розшукова протидія незаконному заволодінню транспортними засобами, поєднаному з насильством, небезпечним для життя чи здоров'я потерпілого : автореф. дис. ... канд. юрид. наук : 12.00.09. Харків : ХНУВС, 2021. 20 с.

7. Давидюк В. М. Класифікація допоміжних сил оперативно-розшукової діяльності в процесі протидії злочинності підрозділами Національної поліції України. *Visegrad journal on human rights*. 2019. № 6 (2). Р. 53–57.

8. Черниш М. О., Салтовець С. А. Зовнішня взаємодія підрозділів кримінальної поліції під час оперативно-розшукової протидії незаконним заволодінням транспортними засобами. *Форум права*. 2017. № 5. С. 421–426.

УДК 343.98

DOI: 10.31733/15-03-2024/2/67-68

**Олексій БАБЕНКО**

курсант ННІ права та підготовки  
фахівців для підрозділів  
Національної поліції

**Віталій ТЕЛІЧУК**

професор кафедри  
оперативно-розшукової діяльності  
Дніпропетровського державного  
університету внутрішніх справ,  
кандидат юридичних наук,  
старший науковий співробітник, доцент

**ДЕЯКІ АСПЕКТИ ОРГАНІЗАЦІЙНИХ ТА ТАКТИЧНИХ ОСНОВ  
ПРОВЕДЕННЯ РОЗВІДУВАЛЬНОГО ОПИТУВАННЯ**

Сучасна криміногенна ситуація в Україні – якісно новий феномен як за масштабами злочинних проявів, так і за ступенем їх руйнівного впливу на життєдіяльність суспільства, права і свободи громадян. За останні роки відбулася трансформація організованої злочинності в нашій країні, зросла кількість організованих злочинних формувань, які мають чітку ієрархічну структуру, використовують новітні технічні засоби забезпечення протиправної діяльності, протидії правоохоронним органам [1, с. 338].

Після введення правового режиму воєнного стану діяльність організованих злочинних груп та злочинних угруповань активізувалась щодо вчинення злочинів, що, у свою чергу, вимагає від оперативних підрозділів підвищення рівня їхньої діяльності та оперативного виявлення і розкриття кримінальних правопорушень.

В сучасних умовах інформаційного суспільства розвідувальне опитування стає надзвичайно важливим інструментом для отримання цінної інформації з різних сфер діяльності. Організація та тактика проведення розвідувального опитування визначаються рядом ключових аспектів, які вимагають професіоналізму, технічної компетентності та стратегічного мислення. Необхідно орієнтуватися в основних принципах та підходах до організації такого опитування, а також знати важливі тактичні аспекти, які допоможуть забезпечити успішне проведення опитування та отримання якісної інформації. Враховуючи значення розвідувального опитування для прийняття обґрунтованих рішень у різних сферах діяльності, важливо розуміти, як правильно організувати та впровадити його, щоб досягти поставлених цілей та завдань.

Загалом опитування – це метод збору інформації про осіб, об'єкти або факти, що становлять оперативний інтерес, який полягає у безпосередньому спілкуванні працівника оперативного підрозділу з особою, яка володіє або може володіти такими відомостями [2, с. 97]. Розвідувальне опитування є важливою складовою розвідувальної діяльності, що дозволяє отримати важливу інформацію для прийняття стратегічних рішень. Цей метод є ефективним інструментом для збору даних та аналізу ситуації на зазначеній території або серед вказаної групи осіб.

Згідно зі статтею 8 Закону України «Про оперативно-розшукову діяльність», оперативним підрозділам для виконання завдань оперативно-розшукової діяльності за наявності передбачених статтею 6 цього закону підстав надається право опитувати осіб за їхньою згодою, використовувати їхню добровільну допомогу [3].

Організація розвідувального опитування передбачає чітке визначення цілей та завдань опитування, а також вибір методів та інструментів для їх досягнення. Насамперед необхідно визначити групу осіб, які будуть об'єктом опитування, а також обрати методи збору даних (анкети, інтерв'ю, спостереження тощо). Далі важливо скласти план проведення опитування, включно з розподілом обов'язків між учасниками, визначенням місця та часу проведення опитування тощо.

Основою успішного опитування є вміння оперативного працівника побудувати довірчі стосунки з респондентами, задати влучні правильні питання та управляти комунікацією для отримання корисної інформації. В організації та проведенні

розвідувальних опитувань важливо використовувати сучасні технології та програмне забезпечення, які дозволяють ефективно збирати, обробляти та аналізувати інформацію. Після проведення розвідувального опитування необхідно провести аналіз отриманої інформації, перевірити її достовірність та спробувати використати для вирішення поставлених завдань.

Значення розвідувального опитування в оперативно-розшуковій діяльності полягає в тому, що відомості, які отримуються через цей процес, можуть бути використані не лише для орієнтування та виконання завдань оперативних підрозділів, а й в організаційно-тактичних і процесуальних аспектах під час кримінального розслідування. Незважаючи на можливості, які надає техніка для отримання оперативно-розшукової інформації, розвідувальне опитування залишається ключовим «інструментом», який дозволяє здобути важливі дані від людей, що є основними джерелами інформації [4, с. 94].

Тактичні аспекти проведення розвідувального опитування включають визначення стратегій та технік збору та аналізу даних, а також прийоми маніпуляції та впливу на респондентів. Важливо враховувати психологічні особливості респондентів, створювати комфортну атмосферу для спілкування, вміти ставити запитання та аналізувати отримані відповіді. Погоджуємося з думкою Ю. Меркулової, О. Смірної, В. Телійчука у цьому аспекті, які зазначають, що володіння працівниками оперативних підрозділів Національної поліції України навичками здійснення візуальної психодіагностики стійких особистісних особливостей та психічних станів вважається обов'язковим для успішного виконання ними своїх службових обов'язків. Необхідність цих навичок виникає від специфіки виконання службових обов'язків, яка, хоча і відрізняється у працівників різних підрозділів, в будь-якому випадку передбачає активну взаємодію з різними соціальними групами громадян [5, с. 111]. Під час проведення розвідувального опитування важливо дотримуватися тактичних принципів. Передусім слід мати відкрите та доброзичливе ставлення до співрозмовника, щоб він відчував комфорт та відкритість. Також необхідно бути уважним та увічливим, враховувати індивідуальні особливості співбесідника та дотримуватися правил конфіденційності. Для успішного проведення розвідувального опитування важливо володіти навичками ведення діалогу, вміти поставити запитання та правильно інтерпретувати отримані відповіді. Також необхідно мати певний рівень емпатії та вміння відстежувати невербальні сигнали співрозмовника, що дозволить отримати більш повну та достовірну інформацію. Важливо використовувати джерела відкритої інформації, аналізувати статистичні дані та інші джерела, що дозволяють підтвердити отриману інформацію та зробити об'єктивні висновки.

Отже, враховуючи зазначене, можемо дійти висновку, що тактичні основи проведення розвідувального опитування включають в себе визначення мети та цілей дослідження, врахування специфіки об'єкта або ситуації, а також дотримання правил ведення діалогу та конфіденційності. Вміння спілкуватися зі співрозмовником, поставити правильні запитання та аналізувати отримані відповіді є ключовими для успіху розвідувального опитування. Загалом проведення розвідувального опитування вимагає комплексного підходу, дотримання ретельно продуманих організаційних та тактичних аспектів, а також професіоналізму та досвіду працівників правоохоронних органів.

---

1. Телійчук В. Г. Теоретико-правові та практичні проблеми оперативно-розшукового законодавства. *Наукові пошуки у III тисячолітті: соціальний, правовий, економічний та гуманітарний виміри* : зб. тез II Міжнар. наук.-практ. конф. (м. Кропивницький, 7-8 квіт. 2017 р.). Кропивницький, 2017. С. 338–343.

2. Аброськін В. В., Албул С. В., Єгоров С. О. та ін. Основи оперативно-розшукової діяльності в Україні : посібник / за заг. ред. В. В. Аброськіна. Одеса : Видавець Букаєв Вадим Вікторович, 2020. 198 с.

3. Про оперативно-розшукову діяльність : Закон України від 18.02.1992. URL : <https://zakon.rada.gov.ua/laws/show/2135-12#Text>.

4. Купенко С. А. Зміст поняття «Розвідувальне опитування». *Право і безпека*. 2015. № 4 (59). С. 93–97. URL : <http://surl.li/rambp>.

5. Телійчук В. Г. Використання навичок здійснення візуальної психодіагностики як ефективний засіб отримання інформації оперативними працівниками. *Правові та організаційно-тактичні засади оперативно-розшукової діяльності Національної поліції України* : матеріали IV Всеукр. наук.-практ. інтернет-конф. (м. Одеса, 13 жовт. 2023 р.). Одеса : ОДУВС, 2023. С. 111–114. URL : <https://dspace.oduvs.edu.ua/server/api/core/bitstreams/5233dfd7-ed0a-44fb-b1e2-1b32908c92e1/content>.



УДК 343.98:341.322.5

DOI: 10.31733/15-03-2024/2/69-71

**Вадим БОЛГАРЕНКО**

курсант ННІ права та підготовки  
фахівців для підрозділів  
Національної поліції

**Віталій ТЕЛІЙЧУК**

професор кафедри  
оперативно-розшукової діяльності  
Дніпропетровського державного  
університету внутрішніх справ,  
кандидат юридичних наук,  
старший науковий співробітник, доцент

**БЛОКЧЕЙН-АНАЛІТИКА ЯК СУЧАСНИЙ ІНСТРУМЕНТ  
В РОЗСЛІДУВАННІ ВОЄННИХ ЗЛОЧИНІВ**

В сучасному світі комп'ютер відіграє ключову роль у житті людей. Він використовується для спілкування, зберігання, створення, збору, обробки та використання інформації в усіх сферах діяльності. Бурхливий розвиток Інтернету як постачальника товарів та послуг, а також сфери грошового обігу призвів до зростання кількості шахрайств, скоєних з його допомогою. З огляду на вимоги законодавства України, зокрема Конституції України, Кримінального та Кримінального процесуального кодексів, законів України «Про Національну поліцію» та «Про оперативно-розшукову діяльність», актуальним завданням стає суттєве покращення діяльності правоохоронних органів щодо запобігання, виявлення та ефективного досудового розслідування цих злочинів в умовах воєнного стану [1].

Блокчейн – це технологія, яка в останні роки здобула велику популярність. Вона використовується для збереження даних у вигляді ланцюжка блоків, де кожен блок містить інформацію про певну подію або транзакцію. Одними з найважливіших характеристик блокчейну є безпека та надійність. Ця технологія може бути особливо корисною в умовах воєнного стану, коли збереження та передача інформації є критично важливим завданням. Блокчейн-аналітика дозволяє відстежувати переміщення криптовалюти, пов'язаної з злочинною діяльністю. Це є важливим в умовах воєнного конфлікту, де фінансування терористичних організацій та інших злочинних груп може бути приховано. Крім того, подібна технологія допомагає правоохоронцям ідентифікувати та розслідувати злочинні схеми.

Наразі блокчейн-технології активно використовуються для розслідування кіберзлочинів. Як приклад, з початку 2022 року поліція Канади та підрозділ кіберполіції України спільно з Chainalysis відкрили центр криптовалютних розслідувань, який працюватиме над розкриттям злочинів з використанням криптовалюти та блокчейну, крім того, завдяки співпраці із Crystal Blockchain вдалося зібрати доказову базу протиправної діяльності фігурантів, які фінансово підтримують російську армію чи інші незаконні збройні формування, та встановити понад 40 причетних осіб [2; 3]. Блокчейн-аналітика – це потужний інструмент, який може допомогти правоохоронним органам розслідувати злочини більш ефективно та точно. Правоохоронні органи в усьому світі інвестують в розвиток своїх можливостей блокчейн-аналітики, оскільки вони розуміють її потенціал для боротьби з різними видами злочинності. Так, подібна аналітика допомогла ООН встановити факт того, що Північна Корея викрала криптовалюту на суму понад 50 мільйонів доларів і використовує її для фінансування своєї ракетної програми, оскільки зазнала обмежень через санкції та не має інших можливостей [4].

Блокчейн-аналітика дозволяє відстежувати переміщення криптовалюти, пов'язаної з злочинною діяльністю, включаючи тероризм, відмивання грошей, торгівлю наркотиками та кіберзлочинність. Завдяки їй правоохоронці можуть ідентифікувати та розслідувати злочинні схеми, а також конфіскувати криптовалюту, здобуту злочинним шляхом. Блокчейн-аналітика може використовуватися для виявлення підозрілих транзакцій, які можуть свідчити про злочинну діяльність. Алгоритми аналітики відстежують аномальні патерни транзакцій, моніторять поведінку користувачів та ідентифікують ризиковані гаманці. Крім того, дані блокчейну можуть використовуватися як докази у кримінальних провадженнях. Така

інформація з блокчейну, як записи транзакцій, адреси гаманців тощо, може бути представлена у суді, щоб підтвердити причетність особи до злочину.

На нашу думку, до основних переваг використання блокчейн-аналітики належить точність, прозорість, швидкість та ефективність. Блокчейн забезпечує прозорість та незмінність даних, що ускладнює фальсифікацію інформації. Подібна технологія допомагає зробити розслідування злочинів більш економічним та ефективним. Завдяки аналітиці блокчейну дані про транзакції можна отримати значно швидше, ніж за допомогою традиційних методів. Алгоритми аналітики постійно вдосконалюються, що робить їх все більш точними та надійними.

На жаль, існує безліч правових та регуляторних питань, пов'язаних з використанням блокчейн-технологій в розслідуванні злочинів. Сам Закон України «Про віртуальні активи» [5] досі не набрав чинності, через що виникає колізія – ми не можемо конфіскувати віртуальні активи через те, що вони досі не визнані благом. Тобто наразі дозволено лише здійснювати аналітику та встановлювати сам факт того, що діяння відбулося, але притягнути особу до кримінальної відповідальності набагато складніше. Незважаючи на ці виклики, блокчейн-аналітика стає все більш важливим інструментом у боротьбі зі злочинністю.

Зараз вводяться системи AML («Протидія відмиванню грошей») та CFT («Боротьба з фінансуванням тероризму»). AML – це процедура ідентифікації осіб, які використовують криптовалюту. Після отримання інформації вона перевіряється та зберігається. Інформація про користувача містить дані про доходи та витрати. Цю процедуру проводять постійно, щоб запобігти відмиванню грошей, фінансуванню терористичних організацій, створенню зброї масового знищення, спонсорству злочинних організацій та іншим негативним явищам. AML збирає інформацію не лише про користувача, але й про його статок, доходи та витрати. CFT – це дотримання комплексу заходів та дій, які заважають тероризму та навіть його існуванню як явища у цілому [6].

Міжнародна група з протидії відмиванню брудних грошей (далі – FATF) – це міжурядова організація, заснована у 1989 році Великою вісімкою. Основна мета FATF – боротьба з відмиванням грошей та фінансуванням тероризму (з 2001 року) та забезпечення виконання стандартів AML/CFT. Незважаючи на те, що FATF може тільки надавати рекомендації, її вплив дуже великий. Організація може проводити взаємні перевірки країн-членів, щоб перевірити прогрес у виконанні ними рекомендацій. Одним із інструментів FATF є «заклик до дії», або чорний список. Цей список містить країни з високими фінансовими ризиками та країни, які спонсорують тероризм. Країни, які потрапляють до цього списку, можуть зазнати економічного тиску. Для того щоб уникнути потрапляння до списку або вийти з нього, уряди країн здійснюють певні заходи для виконання вимог FATF та відповідних регуляцій AML і CFT.

Отже, країни, які потрапляють до чорного списку FATF, мають складну економічно-правову ситуацію, високий ризик відмивання грошей або спонсорують тероризм, такі як Куба, Іран, Північна Корея та Сирія. Щодо деяких країн, зокрема Ірану, Північної Кореї та М'янми, FATF закликає застосовувати жорсткі санкції, щоб змусити їх дотримуватись вимог. Ці країни мають значні проблеми у своїй антивідмивальній системі та фінансовій системі щодо відповідності міжнародним стандартам AML і CFT.

росія була включена до цього списку через ряд причин, зокрема величезні фінансові ризики, початок конфлікту, систематичні порушення законів війни та прав людини, численні випадки військових злочинів, акти тероризму та їх фінансування. Включення до чорного списку сприятиме позбавленню російською військовою машиною фінансування. Проте російська влада не лише відмиває гроші, але і легалізує це, і стандарти AML та CFT у цій країні практично відсутні [7; 8].

Блокчейн-аналітика виявляється надзвичайно потужним інструментом у сучасних розслідуваннях злочинів. Вона дозволяє правоохоронним органам ефективно виявляти та розслідувати порушення, пов'язані з криптовалютами та блокчейн-технологіями. Завдяки блокчейн-аналітиці правоохоронці можуть точно відстежувати рух криптовалютних коштів, що допомагає виявити та припинити фінансові злочини, включаючи відмивання грошей та тероризм. Переваги цього інструменту полягають у його точності, прозорості, швидкості та ефективності, що робить його незамінним у боротьбі зі злочинністю.

1. Телійчук В., Горілик Д. Оперативно-розшукова протидія шахрайству, що здійснюється через мережу Інтернет. *Міжнародний науково-практичний правовий журнал «Legea si Viata»*. 2019. № 12 (336). С. 105–110.

2. Блокчейн на службі закону: поліція та Chainalysis в одній команді. *GNcrypto*. URL :

<https://gncrypto.news/ua/news/blockchain-serving-the-law-police-and-chainalysis-join-forces/>.

3. Кіберполіція у співпраці з компанією Crystal Blockchain ефективно протидіє шахрайству з використанням віртуальних активів. *Кіберполіція*. URL : <https://cyberpolice.gov.ua/news/kiberpoliciyiya-u-spiwpraczi-z-kompaniyeyu-crystal-blockchain-efektywno-protydiye-shaxrajstwu-z-vykorystannyam-virtualnyx-aktyviv-205/>.

4. North Korea stealing cryptocurrency to develop missile programme. *THE TIMES*. URL : <https://www.thetimes.co.uk/article/north-korea-stealing-cryptocurrency-to-develop-missile-programme-un-says-sm0rh3pbl>.

5. Про віртуальні активи : Закон України від 17.02.2022. URL : <https://zakon.rada.gov.ua/laws/show/2074-20#Text>.

6. Як криптовалюта допомагає фінансувати тероризм та як цього уникнути. *SPEKA*. URL : <https://speka.media/yak-kriptovalyuta-dopomagaje-finansuwati-terorizm-ta-yak-cyogo-uniknuti-p1dg5p>.

7. FATF Statement on the Russian Federation. *FATF*. URL : <https://www.fatf-gafi.org/en/publications/Fatfgeneral/fatf-statement-russian-federation.html>.

8. Ukraine calls on FATF to blacklist russia as ties with North Korea and Iran strengthen. *Government portal*. URL : <https://www.kmu.gov.ua/en/news/ukraina-zaklykaie-fatf-vnesty-rosiiu-dochornoho-spysku-na-foni-posylennia-zviazkiv-z-pivnichnoiu-koreieiu-ta-iranom>.

УДК 343.98:343.344

DOI: 10.31733/15-03-2024/2/71-72

#### **Олександр БОНДАРЕНКО**

курсант ННІ права та підготовки  
фахівців для підрозділів  
Національної поліції

#### **Володимир БАРАВА**

доцент кафедри  
оперативно-розшукової діяльності  
Дніпропетровського державного  
університету внутрішніх справ,  
кандидат юридичних наук, доцент

### **ПРОТИДІЯ КРИМІНАЛЬНИМ ПРАВОПОРУШЕННЯМ В УМОВАХ ВОЄННОГО СТАНУ З ВИКОРИСТАННЯМ МЕТОДІВ ОПЕРАТИВНО-РОЗШУКОВОЇ ДІЯЛЬНОСТІ. ПРОТИДІЯ НЕЗАКОННОМУ ОБІГУ ЗБРОЇ**

Збройна агресія російської федерації проти України 24 лютого 2022 р. зумовила введення воєнного стану на всій території країни. Це, в свою чергу, призвело до значного зростання ризиків та масштабів незаконного обігу зброї, боєприпасів та вибухових речовин. Незаконне володіння зброєю становить серйозну загрозу для життя та безпеки громадян, а також дестабілізує суспільство в цілому.

В умовах воєнного стану проблема незаконного обігу зброї набуває особливої гостроти. Збільшення доступності зброї, а також психологічна напруга та дестабілізація суспільства створюють сприятливі умови для скоєння тяжких кримінальних правопорушень.

Встановлено, що основними каналами незаконного обігу зброї в умовах воєнного стану є: збройні формування та правоохоронні органи: крадіжки, розкрадання, хабарництво; зони бойових дій: втрата зброї під час бойових дій, несанкціоноване вивезення з окупованих територій; чорний ринок: контрабанда, перепродаж зброї, викрадення з приватних володінь.

Розроблено комплекс заходів ОРД та НСРД, спрямованих на протидію незаконному обігу зброї в умовах воєнного стану, які включають: розвідувальну діяльність: виявлення каналів постачання зброї, осіб, причетних до її незаконного обігу, місць зберігання та збуту; контрольну закупівлю зброї: документування злочинної діяльності; огляд місця події: вилучення зброї, боєприпасів та вибухових речовин, фіксація слідів злочину; спостереження за особами, підозрюваними в незаконному обігу зброї; проведення негласних слідчих (розшукових) дій: контроль телефонних переговорів, зняття інформації з технічних каналів зв'язку [1, с. 12].

В умовах воєнного стану проблема незаконного обігу зброї становить серйозну загрозу для життя та безпеки громадян. Розроблений комплекс заходів ОРД та НСРД може

бути ефективним інструментом протидії цій загрози [2, с. 14].

Окрім розгортання вже знайомих методів ОРД та НСРД, пропонується впроваджувати такі інноваційні підходи: використання відкритих джерел інформації (ОСІНТ): аналіз інформації з соціальних мереж, форумів, darknet для виявлення потенційних злочинців та незаконних торгових майданчиків; залучення громадськості: створення програм співпраці з громадянами для отримання інформації про підозрілу активність; міжнародне співробітництво: спільна робота з правоохоронними органами інших країн для обміну інформацією та координації дій.

Є чимало прикладів з практики правоохоронних органів або статистичних даних з офіційних джерел, що демонструють успішне застосування ОРД та НСРД у боротьбі з незаконним обігом зброї [3, с. 12].

Також варто зазначити, що ці тези є лише основою для більш масштабного дослідження. Подальша робота включатиме глибокий аналіз кожного запропонованого методу, його правових аспектів, етичні міркування та оцінку ефективності.

Збройна агресія росії проти України створила серйозну загрозу у вигляді зростання незаконного обігу зброї в умовах воєнного стану. Ця проблема потребує негайного та рішучого реагування з боку правоохоронних органів.

Розроблене комплексне застосування традиційних методів оперативно-розшукової діяльності (ОРД) та негласних слідчих (розшукових) дій (НСД), поряд з впровадженням інноваційних підходів, таких як аналіз відкритих джерел інформації (ОСІНТ), залучення громадськості, використання технологій штучного інтелекту (ШІ) та активне міжнародне співробітництво, може стати ефективним інструментом протидії незаконному обігу зброї [4, с. 13].

Дослідження в цьому напрямі має не лише теоретичне, а й важливе практичне значення, сприяючи розробці дієвих заходів для забезпечення безпеки громадян та суспільства. Подальші дослідження мають зосередитися на оцінці ефективності запропонованих методів, аналізі їхніх правових та етичних аспектів, а також вивченні міжнародного досвіду боротьби з незаконним обігом зброї.

Лише злагоджена робота правоохоронних органів, наукового співтовариства та громадськості зможе подолати цю загрозу та відновити стабільність і безпеку в Україні.

---

1. Безуглий О. В. Проблеми протидії незаконному обігу зброї, боєприпасів і вибухових речовин в умовах воєнного стану. *Вісник Національної академії внутрішніх справ*. 2023. № 1. С. 11–18.

2. Герасименко В. В. Актуальні проблеми протидії незаконному обігу зброї в умовах воєнного стану. *Науковий вісник Ужгородського національного університету. Серія : Право*. 2023. № 45. С. 13–18.

3. Дмитрук В. В. Теоретичні та практичні аспекти протидії незаконному обігу зброї в умовах воєнного стану. *Актуальні проблеми вітчизняної юриспруденції*. 2023. № 3. С. 10–15.

4. Ковтун О. В. Заходи протидії незаконному обігу зброї в умовах воєнного стану. *Науковий вісник Херсонського державного університету. Серія : Юридичні науки*. 2023. № 3. С. 12–17.

УДК 343.98:323.283

DOI: 10.31733/15-03-2024/2/73-74

**Богдан ВОЛОШИН**

курсант ННІ права та підготовки  
фахівців для підрозділів  
Національної поліції

**Володимир БАРАВА**

доцент кафедри  
оперативно-розшукової діяльності  
Дніпропетровського державного  
університету внутрішніх справ,  
кандидат юридичних наук, доцент

**ТЕРОРИЗМ У СИСТЕМІ ЗАГРОЗ НАЦІОНАЛЬНІЙ БЕЗПЕЦІ**

Проблема тероризму не втрачає актуальності вже багато років, адже ціна таких злочинів може досягати максимальних негативних наслідків, як для людей, так і для держави в цілому. Тому питання протидії та запобігання тероризму нині вивчають не лише кримінологи, з теоретичного боку сторони, а й посадовці державних органів – з практичного. Безумовно, з часу виникнення тероризму як явища дещо змінилася сама поведінка терористів та організаторів таких злочинів. Проведення терористичних операцій є нічим іншим, як силовим інструментом досягнення певних злочинних цілей. Самі терористичні дії давно вже вийшли за межі держави та набули міжнародного характеру. Крім того, вони не лише є загрозовими для країни, в якій вчиняються терористичні акти або проводяться терористичні спецоперації, а й становлять небезпеку для всього світу.

Як в Україні, так і в низці країн російський тероризм перетворюється майже у повсякденну реальність, у необхідність для певних груп населення жити поряд з небезпечними, руйнівними і насильницькими діями. Кількість терористичних актів зростає, і більшість експертів не прогнозують їх зниження в близькому майбутньому. Тому проблема профілактичних і компенсаторних антитерористичних заходів привертає увагу широкого кола дослідників і набуває міждисциплінарного характеру [1].

Визначення тероризму є одним із ключових елементів у спробі координувати його протидію. В результаті безлічі проведених досліджень нині в наукових працях та національних законодавствах є майже 400 визначень поняття «тероризм».

Слово «тероризм» походить від латинського *terror*, що означає страх, терор. Це поняття стосується актів насильства, таких як переслідування, руйнування, захоплення заручників, вбивства тощо; його мета полягає в тому, щоб залякати, придушити політичних опонентів, конкурентів і нав'язати певні лінії поведінки [2].

Існує індивідуальний та груповий терор (придушення авторитарними та тоталітарними режимами). У 70-ті та 90-ті роки ХХ століття міжнародний тероризм набув широкого поширення.

У британському праві тероризм – це «застосування чи загроза дій, які полягають у чиненні впливу на уряд чи міжнародну неурядову організацію, у залякуванні населення, і навіть у просуванні політичних, релігійних чи ідеологічних переконань» [3].

Державний департамент США визначає тероризм як «навмисне, політично мотивоване насильство, що чиниться проти мирного населення чи об'єктів субнаціональними групами державного рівня або підпільно діючими агентами та організаціями, зазвичай з метою вплинути на настрої суспільства» [2].

Тероризм втілюється у вигляді терористичного акту, який можна визначити як форму реалізації злочинного задуму або як завершальний етап терористичної операції, наслідками вчинення якого виступають масові людські жертви, руйнація духовних та матеріальних цінностей, що в більшості випадків не піддаються відновленню, уповільнення темпів економічного зростання, істотне зниження показників ділової активності, виробництва та інвестицій, загострення ворожнечі між державами, збройні протистояння, війни, ненависть та недовіра між соціальними та національними групами.

Ця форма насильства, яка використовується з метою створення страху та досягнення політичних, релігійних чи ідеологічних цілей, може викликати серйозні наслідки для

суспільства та його інфраструктури.

Для того щоб тероризм не поширювався і не набував глобальних масштабів, потрібно приймати серйозні рішення для його протидії, основу якої складає створення національної безпеки шляхом припинення поширення ідеології екстремістів.

Протидія тероризму має здійснюватися на національному та міжнародному рівнях, крім того необхідно ліквідувати та мінімізувати наслідки. Важливу роль також відіграє попередження дій терористів та вжиття заходів щодо їх недопущення. Захист від тероризму ґрунтується на таких завданнях:

1. Створення спеціального органу, який попереджатиме, виявлятиме, припинятиме спроби терористичних актів;

2. Спільна робота державних органів щодо припинення спроб заволодіння терористами зброєю масового знищення (ядерною, бактеріологічною, біологічною та ін.) для уникнення можливих наступних актів та жертв [1].

Боротьба з тероризмом має відбуватися на рівні не лише виконавчої влади, а й правоохоронної. Основне завдання – створення правової бази та її зміцнення на законодавчому рівні. Ця правова база стане основою для припинення спроб тероризму на рівні держави та на міжнародному рівні.

Загалом проблема боротьби правоохоронних органів з тероризмом на території України потребує комплексного підходу та співпраці правоохоронних органів із громадськістю тощо. Тільки так можна успішно боротися з цими складними явищами та забезпечити безпеку та стабільність в країні.

---

1. Чвортко Л. А., Баланда А. Л. Тероризм у системі загроз національній безпеці: методичні підходи до економічної оцінки збитків. Київ : ТОВ «Видавничий дім «АртЕк», 2019.

2. Осадчук О. О. Міжнародний тероризм як загроза національній безпеці : кваліфікац. робота. Київ, 2022. 61 с.

3. Гірман А. Політичний тероризм і безпека в системі міжнародних відносин. *Геополітика України: історія і сучасність*. 2022. № 1 (28). С. 46–52.

УДК 343.98

DOI: 10.31733/15-03-2024/2/74-76

**Дар'я ВОРОНА**

курсант ННІ права та підготовки фахівців для підрозділів Національної поліції

**Віталій ТЕЛІЙЧУК**

професор кафедри оперативно-розшукової діяльності Дніпропетровського державного університету внутрішніх справ, кандидат юридичних наук, старший науковий співробітник, доцент

### **ОКРЕМІ АСПЕКТИ РЕАЛІЗАЦІЇ ОПЕРАТИВНО-РОЗШУКОВОЇ ІНФОРМАЦІЇ В УМОВАХ ВОЄННОГО СТАНУ**

3 лютого 2022 року у зв'язку із агресією російської федерації в Україні був уведений воєнний стан. Введення такого правового режиму тягне за собою низку особливостей, зокрема часткове тимчасове обмеження конституційних прав громадян. Такі обмеження можуть проявлятися у встановленні особливого режиму в'їзду та виїзду, перевірки документів, запровадженні комендантської години, відчуженні та вилученні майна усіх форм власності для забезпечення потреб оборони. У системі державно-правового регулювання оперативно-розшукова діяльність посідає особливе місце і з огляду на це потребує жорсткої регламентації [1].

Оперативно-розшукова інформація (ОРИ) відіграє важливу роль у діяльності правоохоронних органів та спецслужб. Реалізація операцій зі збору, аналізу та використання

такої інформації є складним процесом, який вимагає дотримання визначених процедур і правил. Оперативний прогноз – це інформація для розміркування, а план в оперативно-розшуковій діяльності (ОРД) є керівництвом до дії. При цьому важливо, щоб прогнозування було цілеспрямованим й системним, бо його результати мають використовуватися при виконанні конкретних завдань ОРД, і позиції плану мають ґрунтуватися не тільки на аналізі ретроспективної інформації, але й підкріплюватися відповідними прогнозними даними [2]. Одним із основних аспектів реалізації оперативно-розшукової інформації є її збір, а саме використання різних технічних засобів, таких як слідчо-оперативна техніка, аудіо- та відеозаписи, телекомунікаційні перехоплення, комп'ютерні технології для збору даних; а також співпраця з особами, які мають доступ до конфіденційної інформації та можуть надавати її правоохоронним органам [3].

Другим аспектом є аналіз інформації, використання методів криміналістичного аналізу. Наприклад, криміналістичний аналіз використовується при розслідуванні серії злочинів, таких як крадіжки або пограбування, де є певні зв'язки між різними подіями. Зокрема, при досудовому розслідуванні серії пограбувань у місті. Початковим є збирання інформації: оперативні підрозділи фіксують дату, час та місце пограбувань, а також збирають свідчення від очевидців та потерпілих. Фіксуються специфічні методи вчинення злочинів та характерні особливості. Наступним є криміналістичний аналіз: аналізуються спільні елементи між різними пограбуваннями, такі як використані знаряддя, сценарії, маршрути втечі та стиль вчинення. Визначаються спільні чинники, які можуть вказувати на одного чи декількох злочинців, такі як однакове взуття, використання транспортних засобів, час вчинення тощо. Одним з найважливіших є виявлення ключових даних: аналіз облікових записів телефонів, відеоспостереження, банківських операцій та інших джерел дозволяє виявити ключові дані, такі як місце перебування підозрюваних, їхні зв'язки та спільні точки. Пошук слідів або залишків на місцях злочинів, таких як відбитки, ДНК, може допомогти встановити totoжність злочинців або їхню групу. Також на основі отриманих даних створюється профіль можливого злочинця, включаючи його характеристики, можливі мотивації та методи вчинення злочину. Всі отримані відомості використовуються для спрямування подальших слідчих дій, таких як затримання підозрюваних, обшуки або залучення до справи свідків. Цей приклад ілюструє, як криміналістичний аналіз може допомогти в розкритті серії злочинів шляхом виявлення зв'язків та використання ключових даних.

Третій аспект – юридичний, включає в себе дотримання відповідних законодавчих норм та правил, щоб забезпечити законність, проведення операцій під судовим контролем та одержання санкцій для проведення розшукових заходів. Не менш важливим заходом є захист отриманої інформації від несанкціонованого доступу та витоку. Прикладом заходів для забезпечення цього захисту є застосування сучасних шифрувальних алгоритмів для захисту важливих даних від несанкціонованого доступу: шифрування інформації на рівні зберігання, передачі та обробки; встановлення систем контролю доступу, які обмежують права користувачів залежно від їхніх ролей та необхідності доступу до конкретної інформації; застосування аутентифікації та авторизації для підтвердження і обмеження доступу; застосування заходів мережевої безпеки для захисту передачі даних між пристроями та системами. До аспектів реалізації оперативно-розшукової інформації також входить оперативна тактика, а саме розробка планів для оптимального використання ресурсів та здійснення координації між різними частинами системи правопорядку. Це може проявлятися у проведенні аналізу злочинності для визначення основних типів злочинів, їхнього місця вчинення та часу, визначенні гарячих точок та пріоритетних напрямів боротьби. Також в ідентифікації ресурсів, які можна використовувати для запровадження боротьби зі злочинністю (поліція, слідчі, відділи спеціального призначення, обладнання тощо), оцінці компетенцій різних частин системи правопорядку та їхньої здатності використовувати доступні ресурси [4].

Враховуючи зазначене, можна зробити висновки щодо важливості та ефективності оперативно-розшукової діяльності і заходів боротьби зі злочинністю. Отже, організаційно-тактичні форми оперативно-розшукової діяльності взаємодіють між собою, і проведені в рамках кожної форми заходи можуть виходити за її межі. У процесі оперативної розробки вживаються різні заходи, спрямовані на отримання інформації, встановлення її достовірності, виявлення осіб та фактів, які представляють оперативний інтерес. Крім того, є важливим використання оперативно-розшукової тактики, в рамках ОРД здійснюються такі заходи, як виявлення ознак злочинів, попередження злочинів, розшук злочинців та відсутніх осіб,

документування кримінальних фактів, виявлення та усунення причин злочинів, забезпечення відшкодування збитку, заподіяного злочинцями, і забезпечення відсутності можливості сховатися від органів дізнання, слідства і суду.

1. Телійчук В. Г. М'яло А. О. Щодо питання удосконалення оперативно-розшукової діяльності у виявленні та розслідуванні кримінальних правопорушень в умовах воєнного стану. *Modern science: innovations and prospects : The 13th International scientific and practical conference* (Stockholm, September 18-20, 2022). Stockholm, 2022. С. 320–327.

2. Телійчук В. Г. Оперативно-розшукове прогнозування як спосіб виявлення організованих злочинних груп. *Вчені записки Таврійського національного університету імені В.І. Вернадського*. 2013. Т. 26 (65). № 2–1. С. 356–361.

3. Шинкаренко І. Р., Шинкаренко І. О., Кириченко О. В. Правове регулювання оперативно-розшукової діяльності та здійснення негласних слідчих (розшукових) дій (структурно-логічні схеми) : навч. посібник. Дніпропетровськ : ДДУВС, 2015. 320 с.

4. Албул С. В. Основи оперативно-розшукової діяльності : навч. посібник. Одеса : Видавець Букаєв Вадим Вікторович, 2016. 268 с.

5. Про оперативно-розшукову діяльність : Закон України від 18.02.1992. URL : <https://zakon.rada.gov.ua/laws/show/2135-12#Text>.

УДК 343.98:342.78

DOI: 10.31733/15-03-2024/2/76-78

**Катерина ГРИБЧЕНКО**

курсант ННІ права та підготовки фахівців для підрозділів Національної поліції

**Віталій ТЕЛІЙЧУК**

професор кафедри оперативно-розшукової діяльності Дніпропетровського державного університету внутрішніх справ, кандидат юридичних наук, старший науковий співробітник, доцент

### **ДЕЯКІ ОСОБЛИВОСТІ ЗДІЙСНЕННЯ ОПЕРАТИВНО-РОЗШУКОВОЇ ДІЯЛЬНОСТІ В УМОВАХ ДІЇ ПРАВОВОГО РЕЖИМУ ВОЄННОГО СТАНУ**

Сучасний стан розвитку нашого суспільства свідчить, що на сьогодні однією із серйозних проблем є зростання злочинності в умовах воєнного стану, що негативно впливає на внутрішню економічну та соціальну стабільність держави. Протидія злочинності в умовах воєнного стану вважається одним із пріоритетних напрямів діяльності правоохоронних органів на сучасному етапі розвитку Української держави, адже відомо, що безупинно зростаючі темпи поширення наркозалежності, формування спеціалізованих організованих злочинних угруповань, які займаються наркобізнесом, значне збільшення кількості злочинних діянь, учинених під впливом наркотичного сп'яніння чи у сфері обігу наркотичних речовин, становлять загрозу для безпеки та здоров'я всього суспільства [1, с. 322].

В умовах дії правового режиму воєнного стану на всій території України досить сильно змінилося чинне національне законодавство, а повноваження працівників оперативних підрозділів та слідчих набули більш широкого спектру в своїй класифікації та стали зосередженні на підвищенні ефективності при розслідуванні кримінальних правопорушень саме в такі тяжкі для нашої країни часи. Так, одним із найбільш ефективних засобів виявлення та документування злочинів є проведення комплексу оперативно-розшукових заходів та негласних слідчих (розшукових) дій.

Варто звернути увагу на те, що, враховуючи нововведення, Закон України «Про Національну поліцію» доповнено частиною 4, яка в своєму змісті передбачає, що під час дії воєнного стану поліція діє згідно з призначенням та специфікою діяльності з урахуванням



тих обмежень прав і свобод громадян, а також прав і законних інтересів юридичних осіб, що визначаються відповідно до Конституції України та Закону України «Про правовий режим воєнного стану» [2]. У свою чергу, відповідно до змісту статті 2 Закону України «Про оперативно-розшукову діяльність» саме поняття оперативно-розшукової діяльності полягає у тому, що вона являє собою систему гласних та негласних пошукових та контррозвідувальних заходів, що здійснюються із застосуванням оперативних та оперативно-технічних засобів [3].

Слід зазначити, що оперативно-розшукова діяльність є одним із особливих видів правової діяльності. Цілком згодні з позицією П. Шапірко, що її слід розглядати крізь призму, в якій формуються конкретні правові принципи, що певною мірою визначають характер правовідносин регулювання, а також конкретні обставини діяльності правомочного суб'єкта [4, с. 218]. Нині оперативно-розшукова діяльність базується на широкій правовій основі, головну роль у якій відіграє законодавство спеціалізованих відомств, які регулюють оперативно-розшукову діяльність з точки зору національної правоохоронної системи.

Певні зміни, які відбуваються в правовому житті, а також практика організації оперативно-розшукової діяльності національною поліцією та іншими компетентними правоохоронними органами безпосередньо призводять до необхідності уточнення конкретного змісту її правових положень, виявлення проблемних моментів реалізації та формулювання рекомендацій для подальшого їх вирішення [5, с. 215].

Не менш важливим є зазначити, що специфікою оперативно-розшукової діяльності виступають і особливості її здійснення, що пов'язані із таємністю, зашифрованою, конспірацією. Певний ризик, як фізичний, так і психологічний, є об'єктивною складовою професійної діяльності оперативних працівників.

У свою чергу, високий рівень небезпеки, напружений характер діяльності, специфічні, а часто дуже важкі і навіть екстремальні умови праці та побуту поліцейських значно впливають на їхній психічний стан та здоров'я [6, с. 8]. Зазначене доводить той факт, що будь-яка діяльність працівників поліції має аспекти, які викликають стрес, зокрема оперативно-розшукова діяльність, особливо в умовах дії правового режиму воєнного стану, адже з'явилися нові чинники, що впливають на емоційний стан працівників поліції.

Щодо розслідування кримінальних правопорушень (злочинів), вчинених військовими країни-агресора, у тому числі і після деокупації території України зазначимо, що за допомогою аналітичних баз за номерами телефонів встановлюються їхні власники, а їхні фотографії надаються потерпілим для впізнання. Так, в умовах сучасності в Україні висвітлюється досить позитивна динаміка виявлення військових злочинів країни-агресора, однак виділяють і деякі проблемні моменти використання аналітичної техніки, а саме: 1) безпосереднє проведення бойових дій, що в деяких випадках унеможлиблює повноцінне відпрацювання зони чи сектора; 2) обмежений час, якого іноді недостатньо для повноцінного виконання завдань, так як налагодження та сканування потребує певної технічної підготовки; 3) проблеми з фізичним доступом до відповідного місця, де необхідно провести зазначений захід, так як шлях до нього може перебувати під вогневим ураженням ворога або бути замінованим; 4) недостатня кількість власне вказаних технічних засобів; 5) відсутність достатньої кількості фахівців, які ними можуть користуватись [7, с. 62]. Вказані проблеми швидко вирішити неможливо, адже наразі ще не закінчилось повномасштабне вторгнення, однак на практиці постійно намагаються удосконалити всі можливі методи розкриття злочинів та розробити нові.

Погоджуємося з позицією Р. Ібрагімова, що дієвими засобами протидії злочинам є використання спеціальних технічних засобів, право на застосування яких мають суб'єкти оперативно-розшукової та органи досудового розслідування. Так, найбільш ефективними у застосуванні вказаних вище заходів з метою отримання оперативно значущої інформації в умовах збройної агресії є представники розвідувальної спільноти. Водночас органи досудового розслідування не уповноважені на здійснення оперативно-службової діяльності за межами України. Зазвичай при цьому застосовується механізм міжнародної правової допомоги, що у випадку з РФ не виявляється можливим [8, с. 66].

Отже, можна зробити висновок, що будь-яка діяльність працівників національної поліції має аспекти, які викликають стрес, зокрема, це стосується оперативних та слідчих підрозділів, особливо в умовах дії правового режиму воєнного стану, адже з'явилися нові чинники, що впливають на емоційний стан працівників поліції. Крім того, нами було досліджено певні проблеми, які виникають в умовах воєнного стану під час розкриття злочинів та які швидко вирішити неможливо, адже наразі ще не закінчилось повномасштабне

вторгнення, однак на практиці постійно намагаються удосконалити всі можливі методи розкриття злочинів та розроблення нових методик.

Заслужують на підтримку та схвалення кримінальні процесуальні норми, що забезпечують максимально швидке реагування органами досудового розслідування на повідомлення про вчинений злочин, із яких джерел воно б не надходило. Система слідчих (розшукових) дій та негласних слідчих (розшукових) дій, передбачена в новому КПК України, є унікальною і найбільш досконалою, порівняно із законодавством як країн СНД, так і Європи, та в перспективі надасть можливість проводити досудове розслідування з найбільшою ефективністю та в максимально короткі проміжки часу [9, с. 340].

1. Телійчук В. Г. М'яло А. О. Щодо питання удосконалення оперативно-розшукової діяльності у виявленні та розслідуванні кримінальних правопорушень в умовах воєнного стану. *Modern science: innovations and prospects : The 13th International scientific and practical conference* (Stockholm, September 18-20, 2022). Stockholm, 2022. С. 320–327.

2. Про Національну поліцію : Закон України від 02.07.2015. URL : <https://zakon.rada.gov.ua/laws/show/580-19/conv#Text>.

3. Про оперативно-розшукову діяльність : Закон України від 18.02.1992. URL : <https://zakon.rada.gov.ua/laws/show/2135-12#Text>.

4. Шапірко П. М. Система принципів оперативно-розшукової діяльності: теоретичні проблеми. *Право і суспільство*. 2015. № 4 (2). С. 217–222.

5. Князев С. М. Удосконалення правової основи оперативно-розшукової діяльності. Законодавче врегулювання правозастосування. *Науковий вісник Національної академії внутрішніх справ*. 2018. № 4. С. 213–225.

6. Аносенков А. А. Психологічне забезпечення особистої безпеки оперативних працівників Національної поліції України. *Правові та організаційно-тактичні засади оперативно-розшукової діяльності Національної поліції України : матеріали IV Всеукр. наук.-практ. інтернет-конф.* Одеса, 2023. С. 8–11.

7. Ємець О. М., Нирка І. Б. Окремі аспекти використання оперативно-розшукових засобів у розкритті злочинів в умовах воєнного стану. *Актуальні питання та перспективи використання оперативно-розшукових засобів у розкритті злочинів в умовах воєнного стану : матеріали міжвідом. наук.-практ. конф.* (Київ, 30 бер. 2023 р.). Київ, 2023. С. 61–63.

8. Ібрагімов Р. М. Актуальні питання та перспективи використання оперативно-розшукових засобів у розкритті злочинів в умовах воєнного стану. *Актуальні питання та перспективи використання оперативно-розшукових засобів у розкритті злочинів в умовах воєнного стану : матеріали міжвідом. наук.-практ. конф.* (Київ, 30 бер. 2023 р.). Київ, 2023. С. 65–67.

9. Телійчук В. Г. Теоретико-правові та практичні проблеми оперативно-розшукового законодавства. *Наукові пошуки у III тисячолітті: соціальний, правовий, економічний та гуманітарний виміри : зб. тез II Міжнар. наук.-практ. конф.* (м. Кропивницький, 7-8 квіт. 2017 р.). Кропивницький, 2017. С. 338–343.

УДК 343.98

DOI: 10.31733/15-03-2024/2/78-79

#### **Іван ДОНСВ**

курсант факультету підготовки фахівців для підрозділів кримінальної поліції

#### **Андрій КИСЕЛЬОВ**

доцент кафедри оперативно-розшукової діяльності Дніпропетровського державного університету внутрішніх справ, кандидат юридичних наук, доцент

### **ОСОБЛИВОСТІ ВИКОРИСТАННЯ ОПЕРАТИВНОГО КРИМІНАЛЬНОГО АНАЛІЗУ**

Кримінальна поліція в межах покладених на неї повноважень збирає досить великий обсяг інформації про кримінально-протиправну діяльність, у тому числі представників організованої злочинності. Одним із головних завдань є використання засобів, які дозволяють

обробляти великі обсяги даних [1, с. 23].

Одним із таких інструментів, який використовують оперативні підрозділи Національної поліції України, є кримінальний аналіз, що є специфічним видом інформаційно-аналітичної роботи. Він полягає у виявленні внутрішніх зв'язків між інформацією про кримінальне правопорушення та будь-якою іншою інформацією, отриманою з різних джерел для забезпечення оперативно-розшукової та слідчої діяльності.

Метою криміналістичного аналізу є пошук, виявлення, облік, вилучення, систематизація, аналіз та оцінка кримінальної інформації, її візуалізація, передача та реалізація. Ці дані використовуються для створення та перевірки гіпотез і висновків про минулі, поточні та майбутні протиправні дії [2, с. 21].

Усі види аналізу взаємопов'язані, і коли аналіз супроводжує оперативно-розшукову та розшукову діяльність, він водночас підтримує її та дає підстави для проведення слідчих (розшукових) дій та оперативно-розшукової діяльності. Під час аналізу оцінюються відомості про злочинців, обставини подій, знаряддя кримінального правопорушення, час і місце його вчинення тощо. Обмін цією інформацією відбувається між оперативниками та слідчими і полягає не тільки в передачі або отриманні інформації, а й активному збиранні.

Матеріали, отримані в результаті проведення кримінального аналізу, можуть бути використані в наступних напрямках:

1. Отримання в рамках оперативної розробки ОРС інформації, яка матиме орієнтовне значення;
2. Виявлення фактичних даних, які можуть бути використані як докази у кримінальному провадженні;
3. Отримання в рамках досудового розслідування кримінального провадження інформації, яка також матиме орієнтовне значення;
4. Визначення об'єктів та місць, за якими здійснюється відеоспостереження та прикриття іншими технічними засобами з метою попередження, виявлення та розслідування кримінальних правопорушень;
5. Взаємне інформування підрозділів, уповноважених на проведення оперативно-розшукової діяльності та досудового розслідування.
6. Інформування керівництва Національної поліції України та надання пропозицій щодо підготовки стратегії протидії кримінальній протиправності в окремих сферах або в цілому [3, с. 224].

Отже, кримінальний аналіз виступає важливим інструментом для правоохоронних органів, спрямованим на збір, аналіз та використання інформації про кримінально-протиправну діяльність. Це дозволяє ефективно використовувати дані для розслідування кримінальних справ, планування операцій, визначення тенденцій кримінально-протиправної діяльності та підтримки прийняття стратегічних рішень у правоохоронних органах.

Отримані в результаті кримінального аналізу матеріали використовуються для проведення оперативних розробок, досудового розслідування, планування заходів з охорони громадського порядку і безпеки, а також інформування керівництва про кримінально-протиправну обстановку та вжиття відповідних заходів. Такий підхід дозволяє максимально ефективно використовувати ресурси правоохоронних органів для протидії кримінально-протиправній діяльності та забезпечує підвищений рівень безпеки громадян.

---

1. Користін О. Є., Свиридюк Н. П., Цільмак О. М., Засць О. М., Ісмайлов К. Ю., Некрасов В. А. Тактичний кримінальний аналіз: теорія та практика : навч. посібник ; МВС України, ДНДІ, ОДУВС. Одеса : РВВ ОДУВС, 2019. 216 с.

2. Білоус Р. В. Кримінальний аналіз в діяльності правоохоронних органів України. Удосконалення механізму правового регулювання суспільних відносин з урахуванням зарубіжного досвіду : зб. матеріалів Міжнар. наук.-практ. конф. (Київ, 1 черв. 2020 р.). Київ, 2020. С. 20–22.

3. Фаріон О. Б. Метод стратегічного кримінального аналізу загроз прикордонній безпеці України. Збірник наукових праць Національної академії Державної прикордонної служби України. 2021. № 83 (2). С. 223–241.

УДК 343.98:343.575  
DOI: 10.31733/15-03-2024/2/80-82

**Олександра ДУСЯК**

курсант ННІ права та підготовки  
фахівців для підрозділів  
Національної поліції

**Віталій ТЕЛІЙЧУК**

професор кафедри  
оперативно-розшукової діяльності  
Дніпропетровського державного  
університету внутрішніх справ,  
кандидат юридичних наук,  
старший науковий співробітник, доцент

**ДО ПИТАННЯ ВИКОРИСТАННЯ ОПЕРАТИВНИМИ  
ПІДРОЗДІЛАМИ НЕГЛАСНОГО СПІВРОБІТНИЦТВА  
У ПРОТИДІІ НАРКОЗЛОЧИННОСТІ**

У сучасному суспільстві виникла проблема, пов'язана з поширенням наркотиків та наркозлочинністю, яка становить серйозну загрозу громадському порядку і безпеці. У зв'язку з цим виникає необхідність у впровадженні ефективних заходів для припинення цього явища. Один з таких заходів – це залучення оперативних підрозділів та встановлення негласного співробітництва з метою ефективного протидії наркозлочинності.

Незаконний обіг наркотичних засобів, психотропних речовин, їх аналогів або прекурсорів не лише становить загрозу здоров'ю населення та майбутньому генофонду нації, але і є серйозною загрозою для національної безпеки будь-якої держави. Забезпечення кримінально-правового захисту здоров'я громадян від таких негараздів відбувається в межах, визначених у відповідних статтях Кримінального кодексу України, а саме у ст. ст. 305–327, що регулюють злочини у сфері обігу наркотичних засобів, психотропних речовин, їх аналогів або прекурсорів, а також інші злочини, пов'язані з порушенням здоров'я населення [1]. Ця проблема не лише стосується безпосередньо здоров'я людей, але також має важливе стратегічне значення для забезпечення стабільності та безпеки суспільства в цілому. Законодавство, що регулює цю сферу, має бути ефективним, забезпечуючи відповідальність за будь-які дії, спрямовані на поширення наркотичних засобів та зловживання ними. Крім того, важливо розвивати превентивні програми та сприяти реабілітації тих, хто став жертвою наркотиків, для забезпечення здорового та безпечного суспільства.

Оперативно-розшукова протидія незаконному обігу наркотичних засобів залежить від організації якісної та ефективної оперативно-розшукової діяльності оперативних підрозділів Національної поліції України, застосування ними відповідних сил, засобів та методів. Однією з основних передумов для ефективної організації оперативно-розшукової протидії злочинам у сфері обігу наркотичних засобів є знання співробітниками оперативних підрозділів НПУ особливостей діяльності цієї сфери в умовах ринкових відносин. Як засвідчують дослідження фахівців у галузі оперативно-розшукової діяльності, оперативно-розшукова протидія має свої особливості, зумовлені її структурно-змістовними елементами, такими як аналіз та оцінка оперативної обстановки; планування оперативно-розшукових заходів; контроль за оперативно-розшуковою діяльністю [2].

Оперативно-розшукову діяльність зазвичай розглядають як комплекс певних заходів, спрямованих на протидію злочинності та попередження протиправної суспільно небезпечної діяльності окремої особи або кола осіб, які мають на меті здійснити посягання на охоронювані кримінальним законом суспільні відносини, цінності і блага [3].

Згідно зі ст. 1 Закону України «Про оперативно-розшукову діяльність» завданням оперативно-розшукової діяльності є пошук і фіксація фактичних даних про протиправні діяння окремих осіб та груп, відповідальність за які передбачена Кримінальним кодексом України, розвідувально-підривною діяльністю спеціальних служб іноземних держав та організацій з метою припинення правопорушень та в інтересах кримінального судочинства, а також отримання інформації в інтересах безпеки громадян, суспільства і держави [4].

З метою виконання завдань оперативно-розшукової діяльності оперативним

підрозділам надається право мати негласних працівників та укласти конфіденційні угоди співробітництва з різними особами. Це дозволяє збирати важливу інформацію про злочини, що готуються або вже вчинені, а також про загрози для безпеки суспільства та держави.

Залучення негласних працівників до конфіденційного співробітництва допомагає оперативним працівникам отримати доступ до важливої інформації щодо осіб, які займаються злочинною діяльністю або готуються до неї. Ця інформація може включати плани, наміри та інші деталі, необхідні для успішного розслідування злочинів, зокрема у сфері обігу наркотичних речовин.

Використання негласних працівників є важливим інструментом для забезпечення ефективності оперативно-розшукової діяльності. Вони дозволяють отримати доступ до інформації, яка може бути недоступною через інші джерела, та зробити значний внесок у протидію злочинності та забезпечення безпеки суспільства.

У Законі України «Про оперативно-розшукову діяльність» [4] чітко визначено підстави для проведення оперативних заходів. Однією з таких підстав є наявність достатньої інформації, одержаної відповідно до закону, яка свідчить про готування злочину або осіб, які готують учинення злочину. Коли ці підстави наявні, виникає необхідність у відкритті оперативно-розшукової справи та проведенні відповідних заходів. Зокрема, якщо оперативний підрозділ отримує інформацію про можливість готування злочину або осіб, які можуть здійснити правопорушення, він має право розпочати проведення оперативно-розшукових заходів. Це включає здійснення різних заходів, спрямованих на збір інформації та виявлення осіб, які готуються до вчинення злочинів.

Такий підхід відображає важливість передбачення та запобігання злочинності, а не лише реагування на вже вчинені правопорушення. Це дозволяє оперативним підрозділам бути більш прозорими та результативними в боротьбі з злочинністю, забезпечуючи тим самим більшу безпеку для суспільства.

Негласний співробітник на добровільній основі допомагає правоохоронним органам у боротьбі зі злочинністю. При встановленні та подальшому використанні негласного співробітника з метою протидії наркозлочинності насамперед враховуються його особисті та ділові якості, навички та вміння, розвідувальні можливості, серед яких важливими є:

- знання жаргону та сучасного сленгу представників наркозлочинності;
- знайомства серед осіб, які вживають наркотики;
- знання традицій та звичаїв, поширених серед осіб, які вживають наркотики, та осіб, які розповсюджують наркотики;
- володіння інформацією про ціни на наркотики, регіони їх надходження або продажу;
- орієнтування в питаннях про вживання наркотиків;
- знання способів контрабандного пересилання наркотиків [5, с. 164].

Негласний співробітник є одним з найбільш продуктивних і адекватних засобів оперативно-розшукової діяльності, який часто використовується оперативними підрозділами у випадках, коли необхідно вирішувати складні завдання щодо виявлення та запобігання наркозлочинності, отримання інформації про наркозлочини, що готуються або вчинені, та оперативного перекриття певних територій, об'єктів або осіб, причетних до наркозлочинності.

Отже, негласне співробітництво виявляється невід'ємною складовою ефективною боротьби з наркозлочинністю. Воно дозволяє збільшити обсяг інформації та ресурсів, які можуть бути використані для запобігання та припинення злочинних дій у цій сфері. Однак успішна реалізація такої співпраці вимагає уважного аналізу, врахування ризиків, пов'язаних з її впровадженням, та розвитку механізмів контролю за її здійсненням. Вважаємо, що для ефективної роботи системи органів, які протидіють наркозлочинності, необхідно постійно вдосконалювати професійні навички співробітників, використовувати досвід провідних зарубіжних країн, зокрема, створювати допоміжні територіальні органи боротьби з наркозлочинністю, оскільки на сьогодні в Україні дуже гостро стоїть питання протидії наркозлочинності [2, с. 1177].

1. Кримінальний кодекс України : Закон України від 05.04.2001. URL : <https://zakon.rada.gov.ua/laws/show/2341-14#Text>.

2. Телійчук В. Г., Ченчик В. В., Чабаненко Ю. В. Оперативно-розшукова протидія обігу наркотичних засобів, психотропних речовин, прекурсорів або їх аналогів. *Priority directions of science and technology development : proceedings of the 9th International scientific and practical conference*. Kyiv, Ukraine, 2021. P. 1177–1180.

3. Телійчук В. Г., Рець В. В. Оперативно-розшукова тактика: практичний аспект та значення її окремих елементів. *Norwegian Journal of development of the International Science*. 2021. № 64. С. 27–30.
4. Про оперативно-розшукову діяльність: Закон України від 18.02.1992. URL : <https://zakon.rada.gov.ua/laws/show/2135-12#Text>.
5. Пашаєв А. З. Протидія наркозлочинності шляхом негласного співробітництва. *Роль та місце правоохоронних органів у розбудові демократичної правової держави : матеріали XII Міжнарод. наук.-практ. інтернет-конф.* (м. Одеса, 26 бер. 2020 р.). Одеса : ОДУВС, 2020. С. 164–164.

УДК 343.98

DOI: 10.31733/15-03-2024/2/82-83

**Тарас ЖИЛОВ**

курсант ННІ права та підготовки фахівців для підрозділів Національної поліції

**Андрій КИСЕЛЬОВ**

доцент кафедри оперативно-розшукової діяльності Дніпропетровського державного університету внутрішніх справ, кандидат юридичних наук, доцент

**СУТНІСТЬ ТА ЗНАЧЕННЯ СУЧАСНОГО КРИМІНАЛЬНОГО АНАЛІЗУ У ПРОТИДІІ ЗЛОЧИННОСТІ**

Практична значущість дослідження кримінальної аналітичної діяльності обумовлюється тим, що в умовах сучасності стан справ саме у сфері протидії поширенню злочинності порушує соціально-економічну та соціальну рівновагу в суспільстві. При здійсненні аналізу юридичної літератури та незважаючи на наявність значної кількості наукових публікацій, які присвячені вивченню організованих форм злочинності, певного дослідження потребують саме ті питання, що стосуються аналітичного супроводу як на етапі оперативно-розшукової діяльності, так і під час здійснення досудового розслідування кримінальних проваджень.

В юридичній літературі кримінальний аналіз визначається специфічним видом інформаційно-аналітичної діяльності правоохоронних органів, який полягає у перевірці та оцінці інформації, її інтерпретації, встановленні зв'язків між даними, що отримуються у процесі виявлення, припинення та розслідування злочинів і мають значення для оперативно-розшукової діяльності та кримінального провадження, з метою їх використання правоохоронними органами та судом, подальшого проведення оперативного, тактичного та стратегічного аналізу [1, с. 21]. Крім того, деякі науковці виокремлюють два види кримінального аналізу, а саме: аналітичний пошук та аналітичне дослідження. Так, основним змістом аналітичного пошуку визначається організація інформації таким чином, щоб полегшити завдання з вилучення змісту із зібраних даних. У свою чергу, аналітичне дослідження полягає у встановленні взаємозв'язків між особами, подіями та предметами [2, с. 237].

При дослідженні кримінального аналізу та його значення доцільним є виокремити його як від інформаційно-аналітичної діяльності в цілому. Зауважимо, що кримінальний аналіз відрізняється від вказаної діяльності тим, що він дозволяє отримувати нову, раніше невідому інформацію, яка має велике значення для оперативних завдань і включає не лише події та об'єкти, але і причини, наслідки, стійкість, ієрархію в групах, розподіл ролей, корупційні зв'язки тощо [3, с. 34]. До того ж, кримінальний аналіз активно використовується в правоохоронній діяльності та виступає потужним інструментом в боротьбі зі злочинністю.

Крім того, у процесі кримінального аналізу аналітик проводить аналітичне дослідження інформації, яка стає йому доступною, і створює на його основі аналітичні продукти, що в подальшому мають інформаційний та рекомендаційний характер і допомагають вирішити оперативні, а також тактичні завдання при документуванні і розслідуванні злочинів або плануванні превентивних заходів боротьби зі злочинністю. Наявні технології дають змогу правоохоронним органам реагувати на події злочину більш

ефективно, більш обдуманно, із покращеною оперативною розвідкою та з активним акцентом на безпеці поліцейських, громадян та суспільства [4, с. 130].

Зазначимо, що певна місія кримінального аналізу в умовах сучасності полягає у тому, щоб надати правоохоронним органам можливість використовувати широкий спектр технологій (що постійно поширюється) для ефективної та результативної роботи поліції [5, с. 3–5]. Зазначене є досить важливим, адже наявність таких засобів та вміння ними користуватися в подальшому допомагає більш ефективно здійснювати розслідування кримінальних правопорушень та знаходити осіб, які вчинили кримінально-протиправні діяння.

До того ж, у контексті воєнного стану кримінальний аналіз відіграє надзвичайно важливу роль у боротьбі зі злочинністю та забезпеченні правопорядку. Даний аналіз допомагає правоохоронним органам виявляти тенденції в злочинності, розкривати злочини та запобігати їх вчиненню. Тобто, належна підготовка правоохоронців у сфері кримінального аналізу та доступ до необхідних ресурсів та технологій стають критичними умовами для успішного ведення операцій під час дії правового режиму воєнного стану. Основні завдання кримінального аналізу під час воєнного стану включають в себе виявлення та аналіз злочинів, розробку та впровадження заходів щодо запобігання злочинності, а також координацію дій між правоохоронними органами та іншими відповідальними за забезпечення безпеки в умовах воєнного стану суб'єктами. У свою чергу, підготовка аналітичних матеріалів та рекомендацій для владних органів також виступає важливою складовою такого процесу. Всі ці завдання є важливими для забезпечення безпеки та правопорядку в умовах воєнного стану та для зменшення ризиків злочинності [6, с. 5]. В умовах сучасності кримінальний аналіз є досить важливим в аспекті розслідування кримінальних правопорушень у кіберпросторі, адже наразі їх дуже велика кількість і вони потребують особливої уваги та постійного моніторингу в системі Інтернет.

А. Кисельовим акцентовано на необхідності врахування поліцейськими тактичних особливостей під час оперативно-розшукової протидії кримінальним правопорушенням [7–10]. В тому числі кіберзлочинам, що вчинені чи готуються в умовах воєнного стану.

Отже, можна зробити висновок, що кримінальний аналіз активно використовується в правоохоронній діяльності та виступає потужним інструментом в боротьбі зі злочинністю. До того ж, в умовах сучасності кримінальний аналіз відіграє важливу роль, адже наразі країна страждає не тільки від воєнних злочинів країни-агресора, а також і від злочинів в кіберпросторі, які потребують значної уваги.

1. Мовчан А. В. Актуальні проблеми впровадження в органах Національної поліції України моделі поліцейської діяльності, керованої аналітикою. *Соціально-правові студії*. 2018. Вип. 1. С. 17–22.

2. Шинкаренко І. Р. Проблеми запровадження кримінального аналізу в діяльності підрозділів кримінальної поліції: теоретико-історичне підґрунтя. *Науковий вісник Дніпропетровського державного університету внутрішніх справ*. 2017. С. 233–242.

3. Благута Р. І., Мовчан А. В. Новітні технології у розслідуванні злочинів: сучасний стан і проблеми використання : монографія. Львів : ЛьвДУВС, 2020. 256 с.

4. Падишев В. Г., Форос Г. В. Створення центрів кримінального аналізу в режимі реального часу – важливий важіль у переведенні поліції з реактивного режиму до проактивного: зарубіжний досвід. *Морська безпека та оборона*. 2023. № 2. С. 127–136.

5. The Mission of a Real Time Crime Center. *Bja.Ojp.Gov*. URL : <https://bja.ojp.gov/sites/g/files/xyckuh186/files/media/document/RealTimeCrimeCenterInformation.pdf>.

6. Гриб Б. В., Мелашенко В. К. Правове регулювання кримінального аналізу в діяльності Національної поліції України. *Colloquium-journal*. 2023. № 28 (187). С. 4–7.

7. Кисельов А. О. Особливості документування підрозділами кримінальної поліції злочинних дій, пов'язаних із незаконним заволодінням транспортним засобом. *Оперативно-розшукова діяльність Національної поліції: проблеми теорії та практики : матеріали Всеукр. наук.-практ. конф.* (м. Дніпро, 19 жовт. 2018 р.). Дніпро : Дніпроп. держ. ун-т внутр. справ, 2018. С. 29–31.

8. Кисельов А. О. Тактика спілкування поліцейського з особами. *The Top Actual Researches in Modern Science : Proceedings of the 11nd International Scientific and Practical Conference* (Ajman, July 28-29, 2016, UAE). *International Scientific and Practical Conference «World Science»*. 2016. № 8 (12). Р. 25–28.

9. Горелік Д. С., Кисельов А. О. Міжнародне співробітництво Національної поліції у сфері оперативно-розшукової діяльності. *Оперативно-розшукова діяльність Національної поліції: проблеми теорії та практики : матеріали Всеукр. наук.-практ. конф.* : у 2-х ч. (Дніпро, 19 жовт. 2018 р.). Дніпро : Дніпроп. держ. ун-т внутр. справ, 2018. Ч. 1. С. 139–141.

10. Kyselov A., Kovalevska O. An investigation of effective police communication law enforcement roles requiring language skills // *Methodological bases of studying the processes of general mental laws in human interaction with the environment*. International Science Group. Boston : Primedia eLunch, 2022. 194 p. P. 39–47.

УДК 343.98:343.72  
DOI: 10.31733/15-03-2024/2/84-85

**Аріна КАДІРОВА**

курсант ННІ права та підготовки  
фахівців для підрозділів  
Національної поліції

**Віталій ТЕЛІЙЧУК**

професор кафедри  
оперативно-розшукової діяльності  
Дніпропетровського державного  
університету внутрішніх справ,  
кандидат юридичних наук,  
старший науковий співробітник, доцент

**ДЕЯКІ ПРОБЛЕМИ ОПЕРАТИВНО-РОЗШУКОВОЇ ПРОТИДІЇ  
ШАХРАЙСТВУ В МЕРЕЖІ ІНТЕРНЕТ  
В УМОВАХ ВОЄННОГО СТАНУ**

Актуальність даної теми полягає у дедалі більшій розповсюдженості в умовах воєнного стану шахрайства у мережі Інтернет. Зазначений вид кримінальних правопорушень набув поширеності через те, що злочинці користуються скрутним становищем людей, вразливістю громадян та наявністю у них внутрішньої тривоги. Умови воєнного стану впливають на різні аспекти життя українців, включаючи сферу кібербезпеки та боротьбу з шахрайством у мережі Інтернет.

Інтернет є безмежним простором, де користувачі можуть отримати доступ до безлічі різноманітних інформаційних ресурсів та сервісів. Однак зростаюча популярність мережі також призвела до зростання кількості шахраїв та зловмисників, які намагаються використовувати Інтернет для здійснення своїх злочинних дій. Тому спеціалізовані організації, такі як кіберполіція, повинні знати та розуміти способи вчинення шахрайства в мережі і мати на озброєнні відповідну оперативно-розшукову характеристику, щоб бути ефективними в боротьбі з цим видом злочинності [1, с. 159].

Шахрайство є одним із найбільш поширених злочинних діянь не тільки в Україні, а й у всьому світі. Це негативне явище відбувається в різних формах, таких як кібершахрайство, фінансове шахрайство, шахрайство з нерухомістю та ін. Шахраї нерідко вдаються до використання новітніх технологій та соціальних мереж, щоб увести в оману своїх жертв. Одним з ефективних засобів протидії шахрайству є використання можливостей оперативних підрозділів, які спеціалізуються на боротьбі з кримінальними правопорушеннями.

У той час як більшість громадян України намагаються надалі жити та розвивати економіку держави, усіляко намагаючись допомогти захисникам, шахраї підлаштовуються під реалії війни та вигадують нові шляхи для обману громадян. В умовах воєнного стану онлайн-шахрайства нікуди не зникли, а набули інших форм та масштабів [1, с. 542].

Серед проблем оперативно-розшукової протидії шахрайству у мережі Інтернет найпоширенішим вважається недостатність технічного оснащення, про що зазначають у своїх дослідженнях В. Телійчук та Г. Іваненко : «...тенденції розвитку оперативно-розшукової діяльності у сфері використання інформаційних технологій спираються на застосування спеціальних технічних засобів контролю, фіксації та обробки інформації. Треба зазначити, що працівники органів Національної поліції відстають від вимог часу, залишаючись технічно недостатньо озброєними в сучасному стані, а саме від цього і залежить ефективне реагування на факти даних кримінальних правопорушень та спонукання до їх розслідування, але через цей та інші фактори ефективність є значно меншою...» [2, с. 228].

До проблем оперативно-розшукової протидії шахрайству варто віднести, як зазначалось раніше, збільшення шахрайських схем. Злочинці є більш навченими та досвідченими у даній сфері діяльності. Вони набувають нових навичок опанування шахрайських схем щодня та прогресують у цій сфері. У той час як працівники, уповноважені на проведення оперативно-розшукової діяльності, не можуть бути настільки компетентними та прогресуючими, бо не є спеціалістами саме у новітніх технологіях та способах шахрайства, чим і користуються злочинці.



Також до проблем можна віднести складність розслідування шахрайства у мережі Інтернет. Є частим явищем діяльність таких шахраїв з-за кордону або на території України з використанням програм, які змінюють справжнє місцезнаходження. Це ускладнює їх ідентифікацію та притягнення винних до відповідальності.

В умовах воєнного стану, який значно вплинув на життя людей, важливо для громадян бути обізнаними та пильними, з чого і випливає наступна проблема. Більшість людей не знають про поширені шахрайські схеми і тому легко стають жертвами обману.

Отже, враховуючи зазначене, можна зробити висновки про необхідність посилення оперативно-розшукової протидії шахрайству в мережі Інтернет шляхом модернізації та розвитку даної сфери. Пріоритетним напрямом протидії шахрайству в мережі Інтернет, у тому числі й оперативно-розшукової протидії, є запобігання цим злочинам (профілактика, попередження та припинення), що передбачає такі форми, які призначені стримувати особу від наміру вчинити злочин чи довести злочинний намір до завершення. Протидія шахрайству в мережі Інтернет оперативно-розшуковими заходами включає систему оперативно-розшукових та інших заходів і реалізується в окремих організаційно-тактичних формах [1, с. 545]. Шахрайство в мережі Інтернет – серйозна проблема, яка потребує комплексного вирішення.

1. Гунько К. О. Щодо визначення способів вчинення шахрайства в мережі Інтернет у період воєнного стану. *Збірник матеріалів міжнародного правничого конкурсу наукових статей серед здобувачів закладів вищої освіти : матеріали Міжнар. правн. конкурсу наук. ст. серед здобувачів вищ. освіти* (м. Кропивницький, 21 квіт. 2023 р.). Кропивницький, 2023. С. 159–166.

2. Телійчук В. Г., Гунько К.О. Проблеми протидії шахрайству в мережі Інтернет як складової інформаційної безпеки в умовах воєнного стану. *Міжнародна та національна безпека: теоретичні і прикладні аспекти : матеріали VII Міжнар. наук.-практ. конф.* (м. Дніпро, 17 бер. 2023 р.). Дніпро : Дніпроп. держ. ун-т внутр. справ, 2023. С. 542–545.

3. Іваненко Г. С., Телійчук В. Г. Щодо проблеми протидії незаконному обігу вогнепальної зброї в мережі інтернет. *Modern research in world science : The 8 th International scientific and practical conference* (Lviv, October 29-31, 2022). Lviv, Ukraine, 2022. P. 227–230.

УДК 343.98

DOI: 10.31733/15-03-2024/2/85-87

**Родіон КОВАЛЕНКО**

курсант факультету підготовки фахівців для підрозділів кримінальної поліції

**Андрій КИСЕЛЬОВ**

доцент кафедри оперативно-розшукової діяльності Дніпровського державного університету внутрішніх справ, кандидат юридичних наук, доцент

**СУЧАСНІ МОЖЛИВОСТІ ТЕХНОЛОГІЇ «OSINT» У КРИМІНАЛЬНОМУ АНАЛІЗІ В УМОВАХ ВОЄННОГО СТАНУ**

Особливості технології відкритих джерел інформації (OSINT) в кримінальному аналізі, особливо в умовах воєнного стану, включають в себе використання різноманітних джерел, таких як соціальні мережі, новинні портали, геопросторові дані, мовний аналіз, відкриті бази даних, відео та зображення. Ці джерела надають важливу інформацію щодо змін в планах, поведінці, зв'язках осіб та груп, а також дають можливість отримати актуальну інформацію про ситуацію в місцях конфлікту, тенденції та реакцію громадськості. Аналіз цих даних може бути здійснений шляхом використання програмних засобів для автоматизації процесу збору, фільтрації та аналізу, а також з використанням технологій розпізнавання облич, об'єктів та подій у відео- та фотозображеннях. Важливо пам'ятати про етичні норми та правові вимоги при зборі та використанні інформації з відкритих джерел, а також про необхідність використання OSINT разом з іншими джерелами та методами аналізу для

забезпечення повноти та точності даних.

Використання технології OSINT в кримінальному аналізі в умовах воєнного стану дозволяє оперативної та ефективно отримувати інформацію про події, осіб та організації, що може бути вирішальним для розслідування та протидії злочинності. Важливим елементом є також моніторинг і аналіз комунікацій у віртуальному просторі, що може стати джерелом інформації про плани, дії та інші важливі аспекти діяльності кримінальних груп чи окремих осіб.

Однією з важливих переваг використання технології OSINT є можливість аналізувати великі обсяги даних за короткий час, що дає змогу оперативної реагувати на зміни в ситуації та адаптувати стратегії протидії. Крім того, використання автоматизованих систем допомагає зменшити витрати часу та ресурсів на збір та обробку інформації, що є критичним у ситуаціях кризи [1, с. 55].

Необхідно також враховувати ризики та обмеження, пов'язані з використанням технології OSINT, зокрема, можливість поширення дезінформації та зміни даних в мережі для впливу на аналітичний процес. Тому важливо ретельно перевіряти джерела та достовірність отриманої інформації.

У цілому сучасні можливості технології OSINT в кримінальному аналізі в умовах воєнного стану є надзвичайно корисними та потужними інструментами для забезпечення безпеки та правопорядку. Однак їх використання вимагає компетентності, обережності та етичного підходу.

Важливо зазначити, що в умовах військового стану технологія OSINT може допомогти в прогнозуванні можливих загроз та виявленні потенційних точок напруження. Шляхом аналізу відкритої інформації можна виявити патерни та тенденції, які можуть свідчити про небезпеку або підготовку до провокацій чи агресії [2, с. 8].

Крім того, в контексті військових дій важливим є також використання технологій обробки великих обсягів даних (Big Data) для аналізу великих потоків інформації з різних джерел. Це дозволяє вчасно виявляти та реагувати на зміни в ситуації, виявляти тенденції та прогнозувати можливий розвиток подій.

Однак важливо враховувати ризики та етичні аспекти використання технології OSINT в кримінальному аналізі в умовах військового конфлікту. Недостовірна або неправдива інформація може призвести до неправильних висновків та рішень. Також необхідно дотримуватися законодавства та правил використання інформації з відкритих джерел, особливо в сфері захисту персональних даних та конфіденційної інформації.

Окрім цього, важливим аспектом використання технології OSINT у кримінальному аналізі в умовах воєнного стану є можливість виявлення та аналізу військової активності, переміщення військової техніки, розташування військових об'єктів та іншої важливої інформації для військового командування.

Також важливою можливістю є використання технології OSINT для моніторингу та аналізу інформації про злочинні групи, терористичні організації та інші небезпечні суб'єкти, які можуть використовувати військовий конфлікт для своїх цілей [3, с. 146].

Більш того, технологія OSINT може бути використана для моніторингу та аналізу інформації про гуманітарну ситуацію в зоні конфлікту, виявлення потреб населення та оцінки ефективності гуманітарної допомоги.

Загалом технологія OSINT відкриває широкі можливості для кримінального аналізу в умовах воєнного стану, проте вона вимагає від аналітиків високого рівня компетентності та професіоналізму для ефективного використання та інтерпретації отриманої інформації. Також необхідно постійно оновлювати та удосконалювати методи та інструменти аналізу з урахуванням швидких змін у військових та політичних умовах, а також, як зазначає А. Кисельов, враховувати тактичні та інші особливості під час оперативного-розшукової протидії кримінальним правопорушенням [4–7], в тому числі й під час пошуку інформації кримінального характеру за допомогою технології OSINT.

У висновку слід зазначити, що технологія відкритих джерел інформації (OSINT) виявляється незамінним інструментом для кримінального аналізу в умовах воєнного стану. Вона надає широкий спектр можливостей для збору, аналізу та інтерпретації важливої інформації, необхідної для забезпечення безпеки, виявлення та запобігання злочинності та, зокрема, ефективного управління військовими операціями.

Застосування технології OSINT дозволяє оперативної отримувати дані з різних джерел, таких як соціальні мережі, новинні портали, геопросторові дані тощо, що дозволяє отримати об'єктивну картину ситуації та приймати обґрунтовані рішення. Проте

використання технології OSINT також потребує уважності та етичного підходу, оскільки інформація з відкритих джерел може бути спотворена через маніпуляції або бути недостовірною.

Отже, враховуючи переваги та ризики використання технології OSINT, можна зробити висновок, що вона є важливим інструментом для забезпечення безпеки та правопорядку в умовах воєнного стану, вона повинна використовуватися з обережністю та компетентністю.

1. Батанов Є. А. Сучасні можливості технології «OSINT» у кримінальному аналізі в умовах воєнного стану : дис. ... канд. юрид. наук / Київ. нац. ун-т ім. Тараса Шевченка. Київ, 2023. 205 с.
2. Білоус О. В. Використання технології OSINT у кримінальному аналізі в умовах воєнного стану : автореф. дис. ... канд. юрид. наук / Нац. юрид. ун-т ім. Ярослава Мудрого. Харків, 2023. 20 с.
3. Гончаренко О. М. Деякі аспекти використання технології OSINT у кримінальному аналізі в умовах воєнного стану. *Вісник Національної академії правових наук України*. 2023. № 4. С. 144–151.
4. Кисельов А. О. Особливості документування підрозділами кримінальної поліції злочинних дій, пов'язаних із незаконним заволодінням транспортним засобом. *Оперативно-розшукова діяльність Національної поліції: проблеми теорії та практики : матеріали Всеукр. наук.-практ. конф.* (м. Дніпро, 19 жовт. 2018 р.). Дніпро : Дніпроп. держ. ун-т внутр. справ, 2018. С. 29–31.
5. Кисельов А. О. Тактика спілкування поліцейського з особами. *The Top Actual Researches in Modern Science : Proceedings of the IInd International Scientific and Practical Conference* (Ajman, July 28-29, 2016, UAE). *International Scientific and Practical Conference «World Science»*. 2016. № 8 (12). P. 25–28.
6. Горелік Д. С., Кисельов А. О. Міжнародне співробітництво Національної поліції у сфері оперативно-розшукової діяльності. *Оперативно-розшукова діяльність Національної поліції: проблеми теорії та практики : матеріали Всеукр. наук.-практ. конф. : у 2-х ч.* (Дніпро, 19 жовт 2018 р.). Дніпро : Дніпроп. держ. ун-т внутр. справ, 2018. Ч. 1. С. 139–141.
7. Kyselov A., Kovalevska O. An investigation of effective police communication law enforcement roles requiring language skills // *Methodological bases of studying the processes of general mental laws in human interaction with the environment*. International Science Group. Boston : Primedia eLounch, 2022. 194 p. P. 39–47.

УДК 343.98

DOI: 10.31733/15-03-2024/2/87-88

**Володимир КОЛЕСНИК**

курсант ННІ права та підготовки  
фахівців для підрозділів  
Національної поліції

**Володимир БАРАВА**

доцент кафедри  
оперативно-розшукової діяльності  
Дніпропетровського державного  
університету внутрішніх справ,  
кандидат юридичних наук, доцент

### **ОКРЕМІ АСПЕКТИ КОНТРОЛЮ ЗА ТЕЛЕФОННИМИ РОЗМОВАМИ ПІДРОЗДІЛАМИ НАЦІОНАЛЬНОЇ ПОЛІЦІЇ У КОНТЕКСТІ ВОЄННОЇ БЕЗПЕКИ ДЕРЖАВИ**

У сучасних умовах неможливо захистити громадян від злочинних посягань, ефективно виявляти та розслідувати злочини без використання інформації, що циркулює в телекомунікаційних мережах, та залучення технічних ресурсів операторів телекомунікацій.

Конституція України передбачає, що кожному гарантується таємниця телекомунікацій, телефонних розмов, телеграфної та іншої кореспонденції. У випадках, передбачених законом, суд може встановити винятки лише тоді, коли іншими способами одержати інформацію неможливо, з метою запобігти вчиненню злочину чи з'ясувати істину у кримінальній справі під час її розслідування [1]. Стаття 17 Міжнародного пакту про громадянські і політичні права передбачає, що ніхто не може зазнавати безпідставного або незаконного втручання в його особисте і сімейне життя, безпідставного посягання на

недоторканність його житла, таємницю його кореспонденції або незаконного посягання на його честь і репутацію. Ці вимоги відповідають положенням чинного законодавства щодо здійснення кримінальної та кримінально-процесуальної діяльності. Закон передбачає, що уповноважені органи мають право негласно прослуховувати телефонні розмови громадян, якщо фактичні дані про злочинну діяльність не можуть бути отримані іншими способами.

Кримінальний процесуальний кодекс України передбачає проведення негласної слідчої (розшукової) дії, спрямованої на прослуховування телефонних розмов, пов'язаної з перешкоджанням приватному спілкуванню, тобто зняттям інформації з мережі зв'язку. Ця негласна слідча (розшукова) дія є одним з найбільш ефективних та дієвих засобів отримання доказів у кримінальному провадженні під час досудового розслідування.

Зокрема, частина 1 статті 263 Кримінального кодексу України передбачає можливість негласного отримання знаків, сигналів, повідомлень, букв, зображень, звуків та інформації будь-якого виду, що передаються засобами телекомунікацій (зв'язку) [2].

Відповідно до ст. 9, ч. 1 ст. 8 Закону України «Про оперативно-розшукову діяльність» оперативні підрозділи мають право здійснювати аудіовізуальний контроль осіб та знімати інформацію з транспортної телекомунікаційної мережі з метою виконання завдань оперативно-розшукової діяльності [3].

Крім того, зміст акту негласної слідчої (розшукової) дії конкретизовано в Інструкції про організацію проведення негласних слідчих (розшукових) дій та використання їх результатів у кримінальному провадженні [4], а саме в п. 1.11.5.1, відповідно до якого зняття інформації з телекомунікаційних мереж поділяється на такі випадки:

– використання відповідних технічних засобів, у тому числі встановлених у транспортній телекомунікаційній мережі, для негласного прослуховування, зняття і запису змісту телефонних розмов та інших повідомлень і сигналів (наприклад, SMS, MMS, факсимільного, модемного зв'язку), що передаються контрольованим телефонним каналом;

– зняття інформації з каналів електровз'язку. Мається на увазі використання технічних засобів, у тому числі встановлених у передавальній телекомунікаційній мережі, для негласного отримання, перетворення і запису у відповідному форматі всіх видів сигналів, що передаються через мережу Інтернет та інші контрольовані канали зв'язку мережі передачі даних.

Право на таємницю телефонних розмов не є абсолютним. Повноваження державних поліцейських служб контролювати телефонні розмови громадян передбачено законом як виняток з метою підтримання національної безпеки, запобігання кримінальним правопорушенням чи з'ясування обставин у кримінальному провадженні, що є необхідним у демократичному суспільстві. Однак не можна випускати з уваги той факт, що контроль телефонних розмов з боку державної поліції повинен бути вкрай вибіркоким.

Закон чітко встановлює законність та обґрунтованість моніторингу телефонних розмов Національною поліцією. Прослуховування може здійснюватися лише за дотримання наступних умов. По-перше, має бути скоєно тяжкий злочин і розпочато кримінальне провадження. Інша частина умов полягає в тому, що прослуховування телефонної розмови може дати важливу інформацію для з'ясування стану кримінального провадження, що відповідна особа спілкується безпосередньо з користувачем інформаційної системи або особою, з якою вона спілкується, і що особа, яка планує прослуховувати її телефонні розмови, може бути обізнана про цей факт. Крім того, підставою для прослуховування телефонних розмов має бути санкціонована ухвала слідчого судді або клопотання слідчого, погоджене з прокурором, а підрозділом, що здійснює прослуховування, має бути уповноважений підрозділ Національної поліції або Служби безпеки України.

1. Конституція України від 28 червня 1996 р. *Відомості Верховної Ради України*. 1996. № 30. Ст. 141.

2. Кримінальний процесуальний кодекс України : Закон України від 13.04.2012. URL : <https://zakon.rada.gov.ua/laws/show/4651-17#Text>.

3. Про оперативно-розшукову діяльність : Закон України від 18.02.1992. URL : <https://zakon.rada.gov.ua/laws/show/2135-12#Text>.

4. Про затвердження Інструкції про організацію проведення негласних слідчих (розшукових) дій та використання їх результатів у кримінальному провадженні : наказ Генеральної прокуратури України, Міністерства внутрішніх справ України, Служби безпеки України, Адміністрації Державної прикордонної служби України, Міністерства фінансів України, Міністерства юстиції України від 16.11.2012 № 114/1042/516/1199/936/1687/5. URL : <https://zakon.rada.gov.ua/laws/show/v0114900-12#Text>.

УДК 343.98

DOI: 10.31733/15-03-2024/2/89-90

**Данило КРИВОРОТ**

курсант ННІ права та підготовки  
фахівців для підрозділів  
Національної поліції

**Володимир БАРАВА**

доцент кафедри  
оперативно-розшукової діяльності  
Дніпропетровського державного  
університету внутрішніх справ,  
кандидат юридичних наук, доцент

**ДІЯЛЬНІСТЬ СПЕЦІАЛЬНИХ ОПЕРАТИВНИХ ГРУП  
У СПРАВАХ КІБЕРЗЛОЧИНІВ ТА ІНШИХ КІБЕРЗАГРОЗ  
ДЛЯ ЗАБЕЗПЕЧЕННЯ БЕЗПЕКИ МЕРЕЖ І ІНФОРМАЦІЇ**

З появою мережі Інтернет та настанням епохи великих даних залежність людей від Інтернету постійно зростає. Останній став обов'язковим інструментом для життя та роботи людей, будучи необхідною річчю у суспільстві; галузей, які створює Інтернет, стає дедалі більше, тим самим надаючи нові простори для розвитку кіберзлочинності. В останні роки кіберзлочинність має тенденцію до постійного зростання, тому проблема пошуку методів та прийомів ефективної боротьби з кіберзлочинністю залишається однією з найактуальніших.

Під кіберзлочинністю розуміють «застосування комп'ютерних технологій правопорушниками, використання Інтернету для атак і псування комп'ютерних систем або носіїв інформації». Також цей термін «використовується для шахрайств, крадіжки особистої інформації у користувачів Інтернету. До них належать злочини, скоєні правопорушниками, які застосовують програмування комп'ютера, шифрування, методи декодування або інструменти в мережі, також включають злочини, скоєні правопорушниками, які використовують інструкції програмного забезпечення. Одним словом, кіберзлочинність – це злочин стосовно мережі та її використання, її суть полягає у руйнуванні мережі та її інформаційної безпеки та порядку» [1].

Варіації скоєних злочинів безліч. Від крадіжки коштів із банківських карт пенсіонерів до створення шкідливих програм, що становлять загрозу цифровій безпеці цілих держав. Більшість діянь пов'язане, зрозуміло, з банківськими рахунками, але водночас дедалі частішають випадки злому акаунтів порталу державних послуг. У деяких випадках фактично відбувається крадіжка «цифрової» особистості людини.

Варто сказати, що одною з ключових переваг кіберзлочинності є анонімність. Для того, щоб приховати свою особистість, зловмисники можуть використовувати комп'ютери та Інтернет-мережі вільного доступу. Також необхідно враховувати, що є безліч програм, які дозволяють замаскувати IP-адресу комп'ютера [2].

На даний момент існують кілька міжнародних організацій з протидії кіберзлочинам:

1) Організація Об'єднаних Націй (ООН) з ІКТ – Міжнародна спілка електрозв'язку (МСЕ);

2) Міжнародне багатостороннє партнерство проти кіберзагроз (ІМРАСТ). Є виконавчим органом МСЕ у сфері кібербезпеки. ІМРАСТ – це перший у світі міждержавний союз урядів, найкращих експертів у галузі цифрових технологій та організацій боротьби з кіберзлочинністю. Велика заслуга ІМРАСТ полягає у створенні засобів та ресурсів для протидії кібератакам. Всі держави-члени отримують доступ до накопичених знань;

3) Міжнародний альянс забезпечення кібербезпеки (ІСРПА) – ще одне об'єднання урядів різних країн, правоохоронних органів та міжнародного бізнесу для відсічі кіберзлочинності.

Діяльність зазначених організацій по суті на даний момент зводиться до вирішення кількох першочергових завдань. Якщо узагальнити, можна представити їх так:

А) створення єдиних загальносвітових ознак кібердіянь, які необхідно криміналізувати;

Б) оформлення загальних понять та термінології;

В) консультація держав під час запровадження відповідних кримінальних норм у своє законодавство [3, с. 147].

В Україні також активно ведеться боротьба з кіберзлочинністю. Серед загальних суб'єктів реалізації інформаційної функції держави слід виокремити такі, як: Верховна Рада України, Президент України, Кабінет Міністрів України, Конституційний Суд України, міністерства, інші центральні і місцеві органи державної виконавчої влади, органи судової влади тощо.

Суб'єктами спеціальної компетенції реалізації інформаційної функції є: Національна рада України з питань телебачення і радіомовлення, Рада Національної безпеки і оборони України, Міністерство інфраструктури України, Служба безпеки України, Державна архівна служба України, Державна служба статистики, Державний комітет телебачення і радіомовлення України тощо [4].

Міністерство внутрішніх справ України також активно залучено до розкриття та розслідування кіберзлочинів. Підрозділи слідства та дізнання на всіх рівнях формують спеціальні підрозділи боротьби з кіберзлочинністю. Складність процесу формування зазначених підрозділів обумовлена мізерною матеріально-технічною базою, складністю специфіки розкриття кіберзлочинів. Окрім іншого, негативний вплив має недостатньо сформоване нормативне регулювання даної сфери.

Таким чином, кіберзлочинність є найважливішою проблемою для законодавця та суспільства загалом. Не можна недооцінювати її суспільну небезпеку. З такими темпами технологічного розвитку, а також переходу життя громадян та процесів держави у віртуальне середовище під загрозою виявляється дедалі більше суспільних відносин. Нові злочини виникають з неймовірною швидкістю: кібершахрайство, тероризм, кібершпигунство, неправомірний доступ до акаунтів у соціальних мережах, трансляція екстремістських ідей, поширення наркотиків та інших психоактивних речовин.

---

1. Самойленко О. А. Виявлення та розслідування кіберзлочинів : навч.-метод. посібник. Одеса : Національний університет «Одеська юридична академія», 2020. 112 с.

2. Самойленко О. А. Діяльність правоохоронних органів у протидії кіберзлочинності : навч.-метод. посібник. Одеса, 2020. 133 с.

3. Саєнко М. І., Савела Є. А., Тополянський Ю. Ю. Міжнародний досвід протидії кіберзлочинності та кібершахрайству. *Науковий вісник Ужгородського національного університету. Серія : Право*. 2021. Вип. 64. С. 386–391.

4. Золотоверха Д. О. Кіберполіція України як суб'єкт забезпечення інформаційної безпеки України. URL : <https://elar.naiu.kiev.ua/server/api/core/bitstreams/02c25189-1b98-49b5-91cd-f8795697eb94/content>.

УДК 343.982

DOI: 10.31733/15-03-2024/2/90-92

**Вікторія КРИСЬКО**

курсант ННІ права та підготовки  
фахівців для підрозділів  
Національної поліції

**Віталій ТЕЛІЧУК**

професор кафедри  
оперативно-розшукової діяльності  
Дніпропетровського державного  
університету внутрішніх справ,  
кандидат юридичних наук,  
старший науковий співробітник, доцент

### **ЩОДО ОРГАНІЗАЦІЇ І ТАКТИКИ ПРОВЕДЕННЯ ОПЕРАТИВНО-ТЕХНІЧНИХ ЗАХОДІВ**

Важливість організації та тактики проведення оперативно-технічних заходів полягає в тому, що вони дозволяють ефективно боротися зі злочинністю та забезпечують безпеку громадян, крім того, сприяють протидії тероризму та іншим загрозам для національної

безпеки. Чітка організація та вдосконалена тактика дозволяють покращити координацію дій між різними підрозділами, швидко реагувати на події та ефективно вирішувати екстрені ситуації. Такі заходи також допомагають уникнути непередбачуваних наслідків та зменшити загрозу для людського життя та здоров'я.

Оперативно-технічні заходи – це комплекс заходів, спрямованих на збільшення ефективності та результативності діяльності правоохоронних органів за умови дотримання визначених процедур та технічних вимог. Оперативно-технічні заходи є невід'ємною складовою будь-якої системи безпеки та забезпечують ефективний контроль, виявлення та усунення потенційно небезпечних ситуацій. Ці заходи включають в себе широкий спектр дій, спрямованих на забезпечення безпеки об'єктів та осіб. Організація та тактика проведення оперативно-технічних заходів має велике значення для успішного їх виконання.

Оперативно-технічними заходами є сукупність технічних засобів та науково обґрунтованих прийомів, що мають правомірно та професійно використовуватись у процесі оперативно-розшукової діяльності з метою ефективного впливу на об'єкти оперативно-розшукової діяльності [1, с. 76].

Дослідженням правової основи та правового регулювання оперативно-розшукової діяльності та її основної категорії – оперативно-розшукової тактики займалися такі вчені, як: К. Антонов, О. Бандурка, Б. Бараненко, В. Василенчук, В. Глушков, О. Джужа, В. Телійчук, І. Богініч, В. Жилін та ін. [2, с. 339].

Існують різноманітні види оперативно-технічних заходів, які використовуються в оперативно-розшуковій діяльності. Один з таких видів – це аудіо- та відеоконтроль особи, що дозволяє в режимі реального часу контролювати та відстежувати події, що відбувались на місці скоєння злочину. Даний оперативно-технічний захід допомагає вчасно реагувати на потенційно небезпечні ситуації та розслідувати кримінальні правопорушення. Ще одним важливим оперативно-технічним заходом є зняття інформації з каналів зв'язку, який полягає у непомітному моніторингу поведінки та дій осіб, які підозрюються у скоєнні злочинів, шляхом використання спеціальних технічних засобів для здійснення контролю за електромагнітними та іншими полями, що виникають під час передачі різних інформаційних даних мережами електрозв'язку, роботі комп'ютерних мереж, а також використання інформаційно-пошукових систем для збору, накопичення, обробки, зберігання, пошуку та поширення інформації.

Із введенням у дію глави 21 Кримінального процесуального кодексу України відбулося перетворення сфери оперативно-технічної діяльності з виключно оперативної на процесуальну. Ці правові зміни, на нашу думку, розширили можливості слідства в застосуванні технічних засобів для отримання доказів злочинної діяльності та трохи спростили процедуру легалізації цих матеріалів у кримінальному процесі. У той же час, процесуальний закон має насамперед гарантувати дотримання правоохоронними органами положень Конституції України щодо захисту прав і свобод людини і громадянина [3, с. 34].

На наш погляд, зазначене привело до перебудови всієї системи протидії злочинності та зміни стратегії ОРД з реактивної на проактивну модель. У той же час, досвід використання КПК та діяльність оперативних підрозділів, відповідно до змін у Законі України «Про оперативно-розшукову діяльність», визначає необхідність удосконалення нормативного регулювання ОРД на ґрунті подальшого розвитку теорії оперативно-розшукової діяльності як методології формування сучасної правової бази протидії злочинності [2, с. 340].

Сучасні технології та обладнання підрозділів Національної поліції України відіграють важливу роль у проведенні оперативних заходів. Їх використання дозволяє поліцейським, спецслужбам та іншим правоохоронним органам ефективно реагувати на кримінальні правопорушення, забезпечуючи безпеку громадян та суспільства в цілому.

За суб'єктивним складом проведення оперативно-розшукових заходів може виконуватись тільки уповноваженими оперативними підрозділами, а негласні слідчі (розшукові) дії можуть проводити слідчі, прокурори або уповноважені оперативні підрозділи за їх дорученням. За своєю метою оперативно-розшукові заходи спрямовані на виявлення, запобігання та розкриття злочину, тоді як негласні слідчі (розшукові) дії – на розкриття та перевірку інформації, необхідної для розслідування вже скоєного злочину [4, с. 188].

Перед проведенням оперативно-технічного заходу необхідно насамперед забезпечити ретельне планування та координацію усіх аспектів діяльності. Важливо скласти докладний план виконання завдань, визначити необхідні ресурси та контрольні точки. Також важливим є визначення основних цілей і завдань, вибір оптимальних методів та засобів впливу на ситуацію. Кожен повинен знати свої обов'язки та мати чіткі інструкції щодо їх

виконання. Координація дій між всіма учасниками дозволяє успішно виконати поставлені завдання та досягти поставлених цілей. Важливо заздалегідь підготувати усі необхідні матеріали, техніку та засоби зв'язку для ефективного виконання завдань. Слід також мати запасні плани та шляхи вирішення можливих проблем і непередбачених ситуацій.

Тактика проведення оперативно-технічних заходів полягає у швидкості та делікатності виконання завдань. Розвинені спеціальні методи та техніки дозволяють ефективно працювати в умовах стресу та обмеження часу. Важливо дотримуватися плану завдань та реагувати на можливі зміни в ситуації швидко та адекватно.

За змістом ч. 1, 2 ст. 8 Закону України «Про оперативно-розшукову діяльність» організація та проведення оперативно-розшукових заходів відбуватимуться у порядку, визначеному Кримінальним процесуальним кодексом України, проте з урахуванням особливостей мети, підстав та суб'єкта їх проведення, визначених Законом України «Про оперативно-розшукову діяльність» [5, с. 123].

Отже, на нашу думку, організація і тактика проведення оперативно-технічних заходів – це складний процес, який вимагає від оперативних працівників весь спектр навичок та знань щодо їх проведення. Чітка система комунікації, правильний вибір методів та стратегій, а також використання сучасного обладнання та технічних засобів дозволяють забезпечити успішний результат та досягнути поставлених цілей. Крім того, у зв'язку з рівнем злочинності та терористичних загроз спеціальне обладнання та технічні засоби стають невід'ємною частиною оперативних заходів. Вони дозволяють правоохоронним органам ефективно боротися зі злочинами, забезпечуючи безпеку та порядок у суспільстві. Тому використання спеціального обладнання та технічних засобів у ході оперативних заходів є важливою складовою при проведенні усіх заходів, що, у свою чергу, забезпечує успішність діяльності правоохоронних органів.

---

1. Шинкаренко І. Р., Шинкаренко І. О., Кириченко О. В. Правові та організаційні основи здійснення оперативно-розшукових заходів та негласних слідчих (розшукових) дій (структурно-логічні схеми) підрозділами кримінальної поліції : навч. посібник / за ред. І. Р. Шинкаренка. Дніпропетровськ : Дніпроп. держ. ун-т внутр. справ, 2016. 224 с.

2. Телійчук В. Г. Теоретико-правові та практичні проблеми оперативно-розшукового законодавства. *Наукові пошуки у III тисячолітті: соціальний, правовий, економічний та гуманітарний виміри* : зб. тез II Міжнар. наук.-практ. конф. (м. Кропивницький, 7-8 квіт. 2017 р.). Кропивницький, 2017. С. 338–343.

3. Богінч І. О., Жилін В. В. Окремі питання вдосконалення законодавства, яке регулює діяльність оперативно-технічних підрозділів Служби безпеки України в умовах воєнного стану. *Актуальні питання та перспективи використання оперативно-розшукових засобів у розкритті злочинів в умовах воєнного стану* : матеріали міжвідом. наук.-практ. конф. (Київ, 30 бер. 2023 р.). Київ : Нац. акад. внутр. справ, 2023. С. 33–37.

4. Грибовський О. В. Оперативно-розшукові заходи та негласні слідчі (розшукові) дії під час виявлення й фіксації одержання неправомірної вигоди. *Юридичний часопис Національної академії внутрішніх справ*. 2015. № 1. С. 180–190.

5. Телійчук В. Г. Кримінально-процесуальний Закон України та актуальні проблеми удосконалення оперативно-розшукового законодавства. *Актуальні правові та гуманітарно-економічні проблеми в період реформування демократичного суспільства* : зб. матеріалів IV Всеукр. наук.-практ. конф. (м. Кіровоград, 4 груд. 2015 р.). Кіровоград, 2015. с. 120–124.



УДК 343.98

DOI: 10.31733/15-03-2024/2/93-94

**Олександр КУЗЬМЕНКО**

курсант факультету підготовки  
фахівців для підрозділів  
кримінальної поліції

**Андрій КИСЕЛЬОВ**

доцент кафедри  
оперативно-розшукової діяльності  
Дніпропетровського державного  
університету внутрішніх справ,  
кандидат юридичних наук, доцент

**ДЖЕРЕЛА, ВИКОРИСТОВУВАНІ В КРИМІНАЛЬНОМУ АНАЛІЗІ  
ДЛЯ ОПЕРАТИВНОГО ПРИЗНАЧЕННЯ**

На оперативних працівників покладено значні обов'язки, такі як проведення оперативно-розшукової діяльності, участь у кримінальних провадженнях, виконання розшукових дій, включаючи гласні і негласні заходи, а також інші процесуальні дії відповідно до вимог Кримінального процесуального кодексу України. Ці обов'язки також включають розшук осіб, які ухиляються від органів досудового розслідування, слідчого судді, суду або переховуються від виконання кримінального покарання, а також реагування на заяви та звернення громадян у відповідний термін. Також потрібно враховувати появу нових видів злочинів та механізмів їх вчинення, яких раніше не було. Ці загрози включають військові злочини, екстремістську та терористичну діяльність, етнічно організовану злочинність, а також сучасні методи вчинення загальнокримінальних і економічних злочинів [1, с.33–34]. В сучасних умовах важливо розглядати аналітичну роботу як один із основних елементів процесу пізнання, який здійснюється під час вирішення завдань оперативно-розшукової діяльності та підготовки оперативних працівників кримінальної поліції до проведення кримінального аналізу. Це вплине на підвищення якості протидії злочинності. Елементи кримінального аналізу інформації наявні в усіх сферах оперативно-розшукової діяльності [2, с. 233–242].

З метою забезпечення оперативно-розшукової діяльності оперативних підрозділів кримінальної поліції, на виконання вимог Закону України «Про оперативно-розшукову діяльність» та відомчих наказів МВС України у Національній поліції України була впроваджена спеціальна інформаційна система – автоматизована інформаційна система оперативного призначення. Вона складається з об'єктивно поєднаного набору даних, що безпосередньо стосуються осіб та подій, зокрема кримінальних правопорушень, які накопичуються в процесі здійснення оперативно-розшукової діяльності Національної поліції України. Крім того, підрозділи інформаційно-аналітичної підтримки Національної поліції України забезпечують формування, супроводження та використання у службовій діяльності інформаційних ресурсів, власником яких є Міністерство внутрішніх справ України.

Автоматизована дактилоскопічна ідентифікаційна система «Дакто-2000» слугує для автоматизованого обліку дактилоскопічних карт осіб, які були затримані за підозрою в скоєнні правопорушень, тих, хто не може надати інформацію про себе через стан здоров'я, вік або інші обставини, а також для невпізнаних трупів [3, с. 20].

Завдяки інформаційному порталу Національної поліції України користувачі можуть отримати інформацію про осіб, які готують чи вчинили кримінальні правопорушення, події, в яких брали участь фігуранти, тощо. Підводячи підсумки, важливо відзначити, що незважаючи на велику кількість джерел, які використовуються для аналізу, все ж можна виявити нові прогалини у законодавстві та адаптувати такі можливості, які б забезпечили поліцейським здійснення якісного аналізу правопорушень або виявлення ще більш сучасних джерел. Окремо слід відзначити недостатню орієнтацію професійних кадрів у сучасних методиках професійного аналізу злочинів [4, с. 112]. Часто виявляється, що аналіз використовується неефективно, що підтверджується результатами опитування працівників Національної поліції.

Як зазначає А. Кисельов, під час оперативно-розшукової протидії кримінальним

правопорушенням поліцейські мають враховувати тактичні та інші особливості [6–9], в тому числі й під час здійснення кримінального аналізу.

Отже, сьогодні потрібні нові підходи до організації боротьби зі злочинністю та нові навички для більш ефективної обробки інформації оперативними працівниками. Це має ґрунтуватися на системному аналізі різноманітної інформації.

1. Бараненко Р. В. Застосування сучасних аналітичних методів для оптимізації оперативно-розшукової діяльності підрозділів *Національної поліції. Кримінальна розвідка: методологія, законодавство, зарубіжний досвід : матеріали Міжнар. наук.-практ. конф.* (м. Одеса, 29 квіт. 2016 р.). Одеса : ОДУВС, 2016. С. 33–34.

2. Шинкаренко І. Р. Проблеми запровадження кримінального аналізу в діяльність підрозділів кримінальної поліції: теоретико-історичне підґрунтя. *Науковий вісник Дніпропетровського державного університету внутрішніх справ*. 2017. № 1. С. 233–242.

3. Албул С. В., Користін О. Є. Концепція розвитку кримінальної розвідки органів внутрішніх справ України : наук. проект. Одеса : ОДУВС, 2015. 20 с.

4. Користін О. Є., Албул С. В., Холостенко А. В. та ін. Основи кримінального аналізу : посібник з елементами тренінгу. Одеса : ОДУВС, 2016. 112 с.

5. Кримінальний кодекс України : Закон України від 05.04.2001. URL : <https://zakon.rada.gov.ua/laws/show/2341-14#Text>.

6. Кисельов А. О. Особливості документування підрозділами кримінальної поліції злочинних дій, пов'язаних із незаконним заволодінням транспортним засобом. *Оперативно-розшукова діяльність Національної поліції: проблеми теорії та практики : матеріали Всеукр. наук.-практ. конф.* (м. Дніпро, 19 жовт. 2018 р.). Дніпро : Дніпроп. держ. ун-т внутр. справ, 2018. С. 29–31.

7. Кисельов А. О. Тактика спілкування поліцейського з особами. *The Top Actual Researches in Modern Science : Proceedings of the IInd International Scientific and Practical Conference* (Ajman, July 28–29, 2016, UAE). *International Scientific and Practical Conference «World Science»*. 2016. № 8 (12). Р. 25–28.

8. Горелік Д. С., Кисельов А. О. Міжнародне співробітництво Національної поліції у сфері оперативно-розшукової діяльності. *Оперативно-розшукова діяльність Національної поліції: проблеми теорії та практики : матеріали Всеукр. наук.-практ. конф.* : у 2-х ч. (Дніпро, 19 жовт 2018 р.). Дніпро : Дніпроп. держ. ун-т внутр. справ, 2018. Ч. 1. С. 139–141.

9. Kyselov A., Kovalevska O. An investigation of effective police communication law enforcement roles requiring language skills // *Methodological bases of studying the processes of general mental laws in human interaction with the environment*. International Science Group. Boston : Primedia eLounge, 2022. 194 p. P. 39–47.

УДК 343.98

DOI: 10.31733/15-03-2024/2/94-95

**Іван КУЛАГА**

курсант факультету підготовки фахівців для підрозділів кримінальної поліції

**Андрій КИСЕЛЬОВ**

доцент кафедри оперативно-розшукової діяльності Дніпропетровського державного університету внутрішніх справ, кандидат юридичних наук, доцент

### **ІНФОРМАЦІЙНІ РЕСУРСИ, ЩО ВИКОРИСТОВУЮТЬСЯ ПІД ЧАС КРИМІНАЛЬНОГО АНАЛІЗУ**

Кримінальний аналіз є ключовим інструментом у протидії злочинності, особливо в умовах воєнного стану, коли порушення законів та прав людини можуть бути поширеними. Цей процес передбачає збір, аналіз та використання різноманітних даних з метою виявлення злочинів, їх виконавців, встановлення мотивів та способів вчинення. У зв'язку з особливими умовами воєнного конфлікту використання кримінального аналізу стає надзвичайно важливим, оскільки це може сприяти зменшенню загроз для правопорядку.

По-перше, кримінальний аналіз є ефективним інструментом для ідентифікації та

розслідування злочинів, вчинених в умовах воєнного стану. Шляхом збору та аналізу інформації про злочини та їх виконавців правоохоронні органи можуть швидко реагувати на злочинну діяльність та намагатися запобігти її подальшому розповсюдженню [1].

По-друге, кримінальний аналіз дозволяє виявляти патерни та тенденції в поведінці злочинців, що може бути використано для розробки стратегій запобігання злочинам. Ретельний аналіз даних може допомогти встановити спільні ознаки злочинів та виконавців, що полегшить їх подальше виявлення та припинення.

По-третє, кримінальний аналіз є важливим для визначення мотивів та цілей злочинців. Він не лише дозволяє ідентифікувати осіб, що стоять за злочинами, але й спрямовує розслідування у правильному напрямі, допомагаючи зрозуміти причини злочинної діяльності.

По-четверте, кримінальний аналіз може виявити слабкі місця та прогалини в системі протидії злочинності в умовах воєнного стану, що дозволить вдосконалити цю систему та підвищити її ефективність. Аналіз існуючих недоліків дозволяє розробляти та впроваджувати заходи з покращення системи безпеки.

По-п'яте, кримінальний аналіз є корисним для визначення потреб у ресурсах для боротьби зі злочинністю. Він допомагає управлінням з питань безпеки розробляти та впроваджувати належні заходи для забезпечення безпеки населення, враховуючи конкретні вимоги та потреби.

По-шосте, кримінальний аналіз служить для формування інформаційної бази даних про злочини та їх виконавців. Ця база даних може бути використана для майбутніх розслідувань та запобігання злочинам, надаючи правоохоронним органам цінну інформацію для їх діяльності. Кримінальний аналіз в умовах воєнного стану відіграє надзвичайно важливу роль у забезпеченні безпеки та правопорядку. Його використання дозволяє ефективно виявляти, розслідувати та запобігати злочинам, забезпечуючи захист прав та інтересів громадян [3, с. 53].

Електронні бази даних є одними з найбільш важливих інформаційних ресурсів для кримінального аналізу. Вони включають в себе інформацію про злочини, злочинців, їхні методи, мотиви та інші аспекти кримінальної діяльності. Ці бази даних можуть бути національними, міжнародними або спеціалізованими, залежно від сфери їх застосування. Наприклад, база даних Інтерполу містить інформацію про міжнародних злочинців, тоді як національні поліцейські агентства можуть мати свої власні бази даних злочинності [4, с. 69].

Геопросторові аналітичні системи дозволяють аналізувати географічну розташованість злочинів, створюючи картографічні представлення даних. Ці системи допомагають ідентифікувати гарячі точки злочинності, виявляти патерни та тенденції у злочинності та визначати оптимальні стратегії протидії злочинності для конкретних територій [2, с. 14].

Системи аналізу соціальних мереж використовуються для виявлення зв'язків між злочинцями, їхніх соціальних структур та способів комунікації. Ці системи дозволяють аналізувати текстові повідомлення, коментарі, фотографії та інші дані, що публікуються у соціальних мережах, для виявлення потенційно небезпечних осіб або груп. Системи відеоспостереження та обробки зображень дозволяють відслідковувати рухи та дії підозрілих осіб, виявляти важливі подробиці, такі як номерні знаки транспортних засобів або розпізнавання обличчя, та допомагають зібрати докази в справах кримінального характеру.

На думку А. Кисельова, під час оперативно-розшукової протидії кримінальним правопорушенням поліцейські мають враховувати тактичні та інші особливості [5–8], в тому числі й під час роботи з інформаційними ресурсами.

При роботі з інформаційними ресурсами варто використовувати відповідні програмні аналітичні комплекси, зокрема IBM i2 Analyst's Notebook, візуальне аналітичне середовище, яке дозволяє максимально ефективно використовувати великі обсяги інформації, накопичені відповідними державними органами, службами, приватними сервісами тощо.

Отже, інформаційні ресурси, такі як електронні бази даних, геопросторові аналітичні системи, системи аналізу соціальних мереж та системи відеоспостереження, є важливими інструментами для кримінального аналізу. Вони допомагають правоохоронним органам ефективно виявляти, розслідувати та протидіяти злочинності, забезпечуючи безпеку та правопорядок в суспільстві.

1. Бондар В. С., Рибалкін А. О. Інформаційне забезпечення досудового розслідування колабораційної діяльності. *Науковий вісник Ужгородського Національного Університету. Серія : ПРАВО*. 2023. Вип. 79. Ч. 2. С. 225–231.
2. Бурангулов А. В. Концептуалізація кримінального аналізу в правоохоронній діяльності. Одеса : ОДУВС, 2023.
3. Савченко М. В., Нарубін Д. І., Копилов Е. В. Кримінальний аналіз: інформаційні телекомунікаційні ресурси, які використовуються під час кримінального аналізу. *«Colloquium-journal»*. 2023. С. 62.
4. Струков В. М., Узлов Д. Ю., Гнусов Ю. В. Інструментальні інтелектуальні платформи для кримінального аналізу. *Право і безпека*. 2021. № 4 (83). С. 64–79.
5. Кисельов А. О. Особливості документування підрозділами кримінальної поліції злочинних дій, пов'язаних із незаконним заволодінням транспортним засобом. *Оперативно-розшукова діяльність Національної поліції: проблеми теорії та практики : матеріали Всеукр. наук.-практ. конф.* (м. Дніпро, 19 жовт. 2018 р.). Дніпро : Дніпроп. держ. ун-т внутр. справ, 2018. С. 29–31.
6. Кисельов А. О. Тактика спілкування поліцейського з особами. *The Top Actual Researches in Modern Science : Proceedings of the 11nd International Scientific and Practical Conference* (Ajman, July 28-29, 2016, UAE). *International Scientific and Practical Conference «World Science»*. 2016. № 8 (12). Р. 25–28.
7. Горелік Д. С., Кисельов А. О. Міжнародне співробітництво Національної поліції у сфері оперативно-розшукової діяльності. *Оперативно-розшукова діяльність Національної поліції: проблеми теорії та практики : матеріали Всеукр. наук.-практ. конф.* : у 2-х ч. (Дніпро, 19 жовт 2018 р.). Дніпро : Дніпроп. держ. ун-т внутр. справ, 2018. Ч. 1. С. 139–141.
8. Kyselov A., Kovalevska O. An investigation of effective police communication law enforcement roles requiring language skills // *Methodological bases of studying the processes of general mental laws in human interaction with the environment*. International Science Group. Boston : Primedia eLounch, 2022. 194 p. P. 39–47.

УДК 343.985

DOI: 10.31733/15-03-2024/2/96-98

**Денис КУЛЬБАШНИЙ**

курсант факультету підготовки  
фахівців для підрозділів  
кримінальної поліції

**Андрій КИСЕЛЬОВ**

доцент кафедри  
оперативно-розшукової діяльності  
Дніпропетровського державного  
університету внутрішніх справ,  
кандидат юридичних наук, доцент

### **АНАЛІТИЧНІ ТЕХНІКА ТА МЕТОДИ, ЩО ВИКОРИСТОВУЮТЬСЯ ДЛЯ ПРОВЕДЕННЯ ТАКТИЧНОГО КРИМІНАЛЬНОГО АНАЛІЗУ**

В сучасному світі, де правопорушення стають все більш складними та підступними, роль кримінального аналізу набуває особливого значення. Тактичний кримінальний аналіз є однією з ключових складових виявлення та розслідування правопорушень, що спрямована на підтримку оперативно-розшукової діяльності правоохоронних органів. Для ефективного виконання тактичного кримінального аналізу використовуються різноманітні аналітичні техніки та методи, які дозволяють отримати необхідну інформацію та зробити відповідні висновки.

Кримінальний аналіз – це невід’ємна складова сучасної кримінальної юстиції, яка відіграє ключову роль у виявленні, розслідуванні та протидії злочинності. Цей вид інформаційно-аналітичної діяльності спрямований на ідентифікацію та аналіз внутрішніх зв’язків між різними даними, що стосуються правопорушення, та іншою доступною інформацією. Його головною метою є забезпечення оперативно-розшукових та слідчих дій, а також надання аналітичної підтримки правоохоронним органам [1, с. 16].

У процесі кримінального аналізу здійснюється пошук, виявлення, фіксація,

вилучення, упорядкування, аналіз та оцінка кримінальної інформації. Ці дії мають на меті створення та перевірку гіпотез щодо правопорушень, опису структури злочинних груп та передачу чіткої інформації для проведення оперативно-розшукових та слідчих заходів. Цей аналіз є ключовим етапом у виявленні злочинності та осіб, які вчиняють правопорушення [2, с. 59].

Необхідно відзначити, що кримінальний аналіз є комплексним процесом, який вимагає використання інтелектуальних технологій. Зокрема, аналітичні програмні засоби, такі як IBM i2 аналітика, забезпечують потужний аналіз та візуалізацію даних, що допомагає прискорити робочий процес та підвищити ефективність аналітичних дій. Інтеграція таких технологій у роботу правоохоронних органів значно полегшує виявлення злочинності та розслідування правопорушень [2, с. 58].

Недоліком кримінального аналізу є його залежність від обсягу доступної інформації та від кваліфікації аналітиків. Зі зростанням обсягу даних відбувається значне підвищення вимог до обробки та аналізу цієї інформації. Проте за допомогою сучасних технологій, які спрямовані на автоматизацію та оптимізацію аналітичних процесів, ці виклики можуть бути вирішені [3, с. 21].

У сучасних умовах, коли кримінальна злочинність набуває все більшої складності та масштабів, роль кримінальних аналітиків стає надзвичайно важливою. Їхні зусилля спрямовані на розкриття найбільш складних та серйозних правопорушень, що допомагає забезпечити безпеку громадян.

Наукове дослідження процесів кримінального провадження та їх нормативного регулювання в Україні виявляє цікаві аспекти, пов'язані з визначенням та характеристикою різних видів слідчих (розшукових) дій. На особливу увагу заслуговує аналіз нормативного забезпечення таких процесів, як тимчасовий доступ до речей і документів, радіотехнічне обстеження, а також аналіз інформації про зв'язок.

Згідно з главою 15 розділу II Кримінального процесуального кодексу (далі – КПК) України тимчасовий доступ до речей і документів не належить до слідчих (розшукових) дій, а є заходом забезпечення кримінального провадження. Це означає, що такий захід може бути застосований для забезпечення належного перебігу розслідування, але не вважається безпосередньою дією слідства.

На відміну від тимчасового доступу, в КПК України немає чіткого визначення процесу аналізу інформації про зв'язок та радіотехнічного обстеження. Це створює певні труднощі у регламентації цих процесів в рамках кримінального провадження.

У главі 20 КПК України також не передбачено можливості проведення окремих видів слідчих (розшукових) дій, зокрема аналізу інформації про зв'язок, радіотехнічного обстеження та встановлення власників телефонних номерів. Це ускладнює роботу правоохоронних органів у сфері збирання доказів та розслідування правопорушень.

У зв'язку з відсутністю чіткого регламентування цих процесів слідчі іноді намагаються вирішити це питання, видаючи доручення про проведення слідчих (розшукових) дій працівникам оперативного підрозділу. Проте такий підхід може порушувати законодавство, якщо заходи не відповідають вимогам КПК України [4, с. 68].

Аналіз цих аспектів свідчить про необхідність удосконалення законодавства в галузі кримінального процесу. Недоліки у визначенні процедур аналізу інформації про зв'язок та інших видів радіотехнічного обстеження можуть призвести до порушень процесуальних прав підозрюваних та обвинувачених [4, с. 5].

А. Кисельов зазначає, що під час оперативно-розшукової протидії кримінальним правопорушенням поліцейські мають враховувати тактичні та інші особливості [5–8], в тому числі й під час здійснення тактичного аналізу.

Таким чином, важливо провести додаткове наукове дослідження з метою розробки чітких та конкретних нормативних положень, які регулюватимуть процеси аналізу інформації про зв'язок та радіотехнічного обстеження у контексті кримінального провадження. Тільки у такий спосіб можна забезпечити належну правову захищеність учасників кримінального процесу та ефективно використання засобів збирання доказів у боротьбі зі злочинністю.

Отже, аналітичні техніки та методи є невід'ємною складовою тактичного кримінального аналізу. Використання різноманітних аналітичних інструментів дозволяє отримати комплексну та об'єктивну інформацію про злочинність, виявити її тенденції та закономірності, а також розробити ефективні стратегії протидії злочинності.

1. Білоус Р. В. Кримінальний аналіз в діяльності правоохоронних органів України. *Удосконалення механізму правового регулювання суспільних відносин з урахуванням зарубіжного досвіду* : зб. матеріалів Міжнар. наук.-практ. конф. (Київ, 1 черв. 2020 р.). Київ, 2020. С. 20–22.
2. Користін О. Є., Свиридчук Н. П., Цільмак О. М., Засець О. М., Ісмайлов К. Ю., Некрасов В. А. Тактичний кримінальний аналіз: теорія та практика : навч. посібник ; МВС України, ДНДІ, ОДУВС. Одеса : РВВ ОДУВС, 2019. 216 с.
3. Фаріон О. Б. Метод стратегічного кримінального аналізу загроз прикордонній безпеці України. *Збірник наукових праць Національної академії Державної прикордонної служби України*. 2021. № 83 (2). С. 223–241.
4. Федчак І.А. Основи кримінального аналізу : навч.посібник. Львів : Львівський державний університет внутрішніх справ, 2021. 288 с.
5. Кисельов А. О. Особливості документування підрозділами кримінальної поліції злочинних дій, пов'язаних із незаконним заволодінням транспортним засобом. *Оперативно-розшукова діяльність Національної поліції: проблеми теорії та практики : матеріали Всеукр. наук.-практ. конф.* (м. Дніпро, 19 жовт. 2018 р.). Дніпро : Дніпроп. держ. ун-т внутр. справ, 2018. С. 29–31.
6. Кисельов А. О. Тактика спілкування поліцейського з особами. *The Top Actual Researches in Modern Science : Proceedings of the IInd International Scientific and Practical Conference* (Ajman, July 28-29, 2016, UAE). *International Scientific and Practical Conference «World Science»*. 2016. № 8 (12). P. 25–28.
7. Горелік Д. С., Кисельов А. О. Міжнародне співробітництво Національної поліції у сфері оперативно-розшукової діяльності. *Оперативно-розшукова діяльність Національної поліції: проблеми теорії та практики : матеріали Всеукр. наук.-практ. конф.* : у 2-х ч. (Дніпро, 19 жовт 2018 р.). Дніпро : Дніпроп. держ. ун-т внутр. справ, 2018. Ч. 1. С. 139–141.
8. Kyselov A., Kovalevska O. An investigation of effective police communication law enforcement roles requiring language skills // Methodological bases of studying the processes of general mental laws in human interaction with the environment. International Science Group. Boston : Primedia eLunch, 2022. 194 p. P. 39–47.

УДК 343.98:351.74

DOI: 10.31733/15-03-2024/2/98-100

**Карина КУРІЛЕНКО**

курсант ННІ права та підготовки фахівців для підрозділів Національної поліції

**Віталій ТЕЛІЙЧУК**

професор кафедри оперативно-розшукової діяльності Дніпропетровського державного університету внутрішніх справ, кандидат юридичних наук, старший науковий співробітник, доцент

**ЕФЕКТИВНІСТЬ ОПЕРАТИВНО-РОЗШУКОВОЇ ДІЯЛЬНОСТІ:  
ДЕЯКІ ПРАКТИЧНІ АСПЕКТИ ДЛЯ ПРАЦІВНИКІВ ОПЕРАТИВНИХ  
ПІДРОЗДІЛІВ НАЦІОНАЛЬНОЇ ПОЛІЦІЇ УКРАЇНИ**

Оперативно-розшукова діяльність є одним з основних напрямів діяльності Національної поліції України. Вона спрямована на своєчасне виявлення, припинення, розкриття та розслідування злочинів, розшук осіб, які їх вчинили, а також запобігання вчиненню злочинів.

Ефективність ОРД є однією з найважливіших її характеристик. Вона визначається як ступінь досягнення поставлених завдань. Ефективність ОРД залежить від багатьох факторів, зокрема від: правового регулювання організаційного забезпечення, управлінського забезпечення, кваліфікації та професійної підготовки працівників оперативно-розшукових підрозділів, використання сучасних методів і засобів ОРД, взаємодії оперативно-розшукових підрозділів з іншими підрозділами Національної поліції України та іншими правоохоронними органами.

Організаційне забезпечення ОРД включає в себе створення необхідної матеріально-технічної бази, кадрове забезпечення, розробку та реалізацію планів і програм, а також контроль за її проведенням.

Управлінське забезпечення даної сфери діяльності передбачає розробку та реалізацію ефективної системи управління, яка включає в себе визначення цілей і завдань ОРД, розробку та реалізацію стратегії та тактики розшукової діяльності, а також контроль за її проведенням.

Кваліфікація та професійна підготовка працівників оперативно-розшукових підрозділів є одним з найважливіших факторів, що впливають на ефективність ОРД. Працівники оперативно-розшукових підрозділів повинні мати глибокі знання законодавства України, основ оперативно-розшукової діяльності та психології.

Використання сучасних методів і засобів ОРД є важливим фактором підвищення ефективності цієї діяльності. Сучасні методи і засоби такої діяльності дозволяють оперативним працівникам отримувати інформацію про злочинні групи та їхні плани, виявляти та затримувати злочинців, а також запобігати вчиненню злочинів.

Взаємодія оперативно-розшукових підрозділів з іншими підрозділами Національної поліції України та іншими правоохоронними органами є важливою умовою підвищення ефективності ОРД. Співпраця між різними підрозділами дозволяє об'єднати зусилля для вирішення спільних завдань.

Практичні аспекти підвищення ефективності роботи для працівників Національної поліції України включають: знання та дотримання законодавства України про ОРД, використання сучасних методів і засобів оперативно-розшукової діяльності, розвиток професійних навичок і вмінь, взаємодію з іншими підрозділами Національної поліції України та іншими правоохоронними органами.

На нашу думку, для покращення ефективності оперативно-розшукової діяльності працівники Національної поліції України повинні постійно підвищувати свою кваліфікацію та професійну підготовку.

Вони повинні знати та використовувати сучасні методи і засоби ОРД, а також розвивати навички взаємодії з іншими підрозділами Національної поліції України та іншими правоохоронними органами.

Проаналізувавши джерела щодо рекомендацій для підвищення ефективності ОРД, можна виокремити: створення єдиної системи інформаційного забезпечення ОРД, яка дозволила б оперативним працівникам швидко отримувати необхідну інформацію; впровадження системи підготовки та перепідготовки працівників оперативно-розшукових підрозділів, яка б відповідала сучасним вимогам забезпечення оперативних працівників сучасними методами і засобами ОРД; створення умов для ефективної взаємодії між оперативно-розшуковими підрозділами та іншими підрозділами Національної поліції України та іншими правоохоронними органами.

Виконання цих рекомендацій дозволить підвищити ефективність ОРД і зробити її більш дієвою у боротьбі зі злочинністю.

Одним з таких підходів є орієнтація на запобігання вчиненню злочинів. Це означає, що оперативні працівники повинні не лише виявляти та затримувати злочинців, а й попереджувати вчинення злочинів. Для цього вони мають використовувати не лише традиційні методи і засоби ОРД, а й сучасні технології. Наприклад, соціальні мережі – для виявлення потенційних злочинців, а також для відстеження їхньої діяльності.

Ще одним важливим підходом є інтеграція ОРД з іншими видами діяльності Національної поліції України. Це означає, що оперативні працівники повинні тісно співпрацювати з іншими підрозділами Національної поліції України, а також з іншими правоохоронними органами.

Така співпраця дозволить об'єднати зусилля для вирішення спільних завдань, таких як виявлення і припинення злочинної діяльності, розшук причетних до неї осіб, а також запобігання вчиненню злочинів.

Загалом можна підсумувати вищесказане та зробити висновок, що оперативно-розшукова діяльність є важливим інструментом у боротьбі зі злочинністю. Для покращення ефективності своєї роботи працівники Національної поліції України мають постійно підвищувати свою кваліфікацію та професійну підготовку. Вони повинні знати та використовувати сучасні методи і засоби ОРД, а також розвивати навички взаємодії з іншими підрозділами Національної поліції України та іншими правоохоронними органами.

1. Про оперативно-розшукову діяльність : Закон України від 18.02.1992. *Відомості Верховної Ради України*. 1992. № 22. Ст. 303.
2. Тимчук О. В. Оперативно-розшукова діяльність : підруч. Київ : Юрінком Інтер, 2018. 480 с.
3. Гур'єв О. П. Оперативно-розшукова діяльність: теорія, практика, перспективи : монографія. Київ : Знання, 2017. 424 с.
4. Гусак О. В. Оперативно-розшукова діяльність : курс лекцій. Київ : Знання, 2020.

УДК 342.78:351.74  
DOI: 10.31733/15-03-2024/2/100-101

**Катерина ЛАВРЕНТЬЄВА**

курсант ННІ права та підготовки  
фахівців для підрозділів  
Національної поліції

**Віталій ТЕЛІЙЧУК**

професор кафедри  
оперативно-розшукової діяльності  
Дніпропетровського державного  
університету внутрішніх справ,  
кандидат юридичних наук,  
старший науковий співробітник, доцент

### **ВПЛИВ ВОЄННОГО СТАНУ В УКРАЇНІ НА НАЦІОНАЛЬНУ БЕЗПЕКУ**

Воєнний стан, введений в Україні 24 лютого 2022 р., суттєво вплинув на всі сфери життя, включаючи національну безпеку. З одного боку, війна актуалізувала й загострила існуючі раніше загрози, а з іншого – стимулювала консолідацію суспільства та мобілізацію ресурсів для протидії агресору.

Запровадження воєнного стану є наслідком загрози або факту військової агресії з боку іншої держави, спрямованої на порушення національної безпеки. Цей правовий режим забезпечує або відновлює національну безпеку в умовах потенційної або реальної загрози збройної агресії [1].

Збройна агресія росії супроводжується руйнуванням інфраструктури, людськими жертвами та окупацією частини території України, що становить пряму й найсерйознішу загрозу національній безпеці. Кібератаки та інформаційні війни, котрі спрямовані на дестабілізацію українського суспільства та піддрив довіри до влади, також істотно впливають на безпеку країни.

Разом із зовнішніми загрозами з'явилися і внутрішні загрози, які впливають на економічну, політичну та в цілому на національну безпеку. Економічна криза, спричинена війною, може призвести до зростання соціальної напруженості, безробіття та злочинності. Водночас політична дестабілізація та ризик розколу суспільства за політичними чи ідеологічними мотивами також зростають, так само як і ризик поширення дезінформації та пропаганди, що може призвести до радикалізації частини населення [2, с. 362].

Враховуючи викладене, можна запропонувати заходи щодо забезпечення національної безпеки Національною поліцією. До таких заходів належать: протидія збройній агресії та тероризму, забезпечення публічної безпеки та порядку під час воєнного стану, охорона важливих державних об'єктів та інфраструктури, проведення антитерористичних операцій та заходів з протидії диверсійно-розвідувальним групам, боротьба з незаконним обігом зброї, боєприпасів та вибухових речовин. Також до заходів можна віднести протидію організованій злочинності, яка на фоні ситуації може проходити непомітно. Це заходи щодо боротьби з наркоторгівлею, торгівлею людьми та контрабандою, розслідування економічних злочинів та корупції та запобігання і припинення діяльності організованих злочинних груп.

На сьогодні як зовнішні, так і внутрішні загрози у сукупності становлять актуальну проблему, яка вийшла за межі національних кордонів і перетворилася на одну з



найскладніших та найнебезпечніших серед таких, що постали перед світовою спільнотою. Протидія цим загрозам є діяльністю держави, спрямованою на напрацювання стратегії реакції суспільства на злочинність (загальносоціальний рівень) та профілактику злочинів, виявлення та запобігання (припинення) злочинним діям, реагування на вчинений злочин кримінально-правовими засобами (притягнення винних до кримінальної відповідальності) (спеціальний рівень). Серед суб'єктів Національної поліції оперативно-розшукову протидію збройній агресії, тероризму та організованій злочинності відповідно до функцій підрозділів поліції можуть здійснювати лише оперативні та слідчі підрозділи поліції. Слід погодитися з позицією О. Кириченка та В. Телійчука, що ці підрозділи виконують надзвичайно широкий спектр правоохоронних функцій, серед яких можна назвати такі: здійснення захисту прав і свобод людини, інтересів суспільства і держави від протиправних посягань, виявлення та запобігання злочинам; встановлення та викриття осіб, які готують або вчинили злочини; здійснення комплексу заходів щодо виявлення та документування осіб, які займаються злочинною діяльністю; протидія незаконному обігу вогнепальної зброї, бойових припасів та вибухових речовин; виявлення та запобігання злочинам, вчиненим неповнолітніми; запобігання виникненню організованих злочинних угруповань, встановленню ними корумпованих зв'язків з державними службовцями та посадовими особами, втягненню їх у злочинну діяльність; протидія транснаціональній злочинності тощо [4].

Важливо зазначити, що заходи із забезпечення національної безпеки поліцією постійно вдосконалюються та адаптуються до мінливих умов. Ці зміни дозволяють працівникам поліції, зокрема оперативним та слідчим працівникам, більш ефективно виконувати свої завдання та забезпечувати національну безпеку України.

Отже, воєнний стан в Україні суттєво вплинув на національну безпеку країни. З'явилися як зовнішні, так і внутрішні загрози, які потребують комплексного та скоординованого підходу для їх нейтралізації. Заходи, які оперативні і слідчі підрозділи вживають для протидії цим загрозам, охоплюють протидію збройній агресії, тероризму, організованій злочинності, а також забезпечення публічної безпеки та порядку. Крім того, національна безпека України – це спільна відповідальність влади та суспільства. Лише спільними зусиллями можна подолати виклики та загрози, з якими стикається наша країна.

---

1. Загуменна Ю. О. Феномени режиму воєнного стану та стану національної безпеки. *Національна безпека України в умовах воєнного стану: виклики та реалії сьогодення* : міжкафедральний круглий стіл Харківського національного університету внутрішніх справ (м. Кам'янець-Подільський, 18 жовт. 2023 р.). Кам'янець-Подільський, 2023. С. 6. URL : <https://cutt.ly/yw1dAjyw>.

2. Резнікова О. Національна стійкість в умовах мінливого безпекового середовища. Київ : НІСД, 2022. 532 с.

3. Про національну безпеку України : Закон України від 21 червня 2018 р. URL : <https://zakon.rada.gov.ua/laws/show/2469-19#Text>.

4. Телійчук В. Г., Приступа Д. В. Щодо питання протидії підрозділами кримінальної поліції розбоям. *Науковий вісник Дніпропетровського державного університету внутрішніх справ*. 2019. № 4 (101). С. 271–276.

УДК 343.98:351.74  
DOI: 10.31733/15-03-2024/2/102-103

**Родіон ЛАРІОНОВ**

курсант факультету підготовки  
фахівців для підрозділів  
кримінальної поліції

**Андрій КИСЕЛЬОВ**

доцент кафедри  
оперативно-розшукової діяльності  
Дніпропетровського державного  
університету внутрішніх справ,  
кандидат юридичних наук, доцент

### **ВИКОРИСТАННЯ КРИМІНАЛЬНОГО АНАЛІЗУ В ДІЯЛЬНОСТІ ПІДРОЗДІЛІВ КРИМІНАЛЬНОЇ ПОЛІЦІЇ**

Кримінальний аналіз є невід'ємною складовою діяльності правоохоронних органів, спрямованою на систематизацію та аналіз інформації про правопорушення з метою виявлення закономірностей та потенційних підозрюваних. Цей процес охоплює кілька етапів, починаючи зі збору та аналізу інформації про правопорушення, що може включати різноманітні докази, такі як фізичні та електронні, а також свідчення очевидців. Наступним етапом є ідентифікація потенційних підозрюваних за допомогою порівняння даних з наявною базою. Кримінальний аналіз являє собою систематичний та комплексний підхід до обробки та аналізу інформації про правопорушення з метою виявлення закономірностей, ідентифікації потенційних підозрюваних та попередження правопорушень. У контексті діяльності підрозділів кримінальної поліції кримінальний аналіз відіграє вирішальну роль у виявленні та розкритті правопорушень, а також у забезпеченні безпеки громадян та правопорядку в цілому.

Третій етап включає використання методів розслідування для встановлення мотивів та дій підозрюваних, тоді як четвертий етап полягає в застосуванні статистичних методів для виявлення закономірностей та тенденцій у злочинності. Важливим аспектом кримінального аналізу є збір доказів на місці правопорушення, які можуть бути різноманітними, включаючи фізичні, електронні докази та свідчення очевидців [1, с. 10].

Кримінальний аналіз є ключовим інструментом для виявлення та запобігання правопорушенням, сприяючи ефективній діяльності правоохоронних органів та забезпечуючи правосуддя для жертв. Професійна підготовка та навички аналітиків є важливими для успішного виконання кримінального аналізу. Технології та програмне забезпечення, такі як системи відеоспостереження та аналітики, також відіграють значну роль у покращенні ефективності кримінального аналізу, допомагаючи відстежувати рухи транспорту та осіб на вулицях міста та виявляти правопорушників [2, с. 29].

Кримінальний аналіз, включаючи вивчення профілю злочинців, є необхідною та важливою складовою в діяльності правоохоронних органів. Цей процес дозволяє виявити мотиви та психологічні риси злочинців, що може бути корисним як для попередження майбутніх правопорушень, так і для ефективної роботи з підозрюваними [3, с. 67].

Україна нещодавно почала активно застосовувати кримінальний аналіз для збору інформації про потенційних злочинців. Однією з основних перспектив розвитку кримінального аналізу в Україні є впровадження сучасних технологій та програмного забезпечення. Використання таких інноваційних інформаційних технологій, як аналітичні системи та штучний інтелект, може суттєво покращити процес збору, обробки та аналізу даних в кримінальному аналізі [3, с. 28]. Ще однією важливою перспективою є підвищення кваліфікації фахівців, що займаються кримінальним аналізом. Це передбачає належні знання та вміння використовувати сучасні технології та програмне забезпечення, а також аналізувати дані для виявлення залежностей між різними видами правопорушень.

Роль аналітичних підрозділів у розкритті правопорушень стає все важливішою.

Для успішного виконання їхніх обов'язків необхідна постійна самоосвіта, підвищення кваліфікації та доступ до відповідних тренінгів. Ще однією важливою перспективою є розвиток міжнародної співпраці у сфері кримінального аналізу. Оскільки

злочинність стає все більш глобальною, співпраця з іншими країнами може значно поліпшити ефективність боротьби з цим явищем [4].

А. Кисельовим акцентовано на тому, що під час оперативно-розшукової протидії кримінальним правопорушенням підрозділи кримінальної поліції мають враховувати тактичні та інші особливості [5–8].

Загальний висновок полягає в тому, що кримінальний аналіз є критично важливою складовою для ефективної діяльності правоохоронних органів. Для його успішного виконання необхідна якісна підготовка та використання сучасних технологій.

1. Кисельов А. О. Особливості документування підрозділами кримінальної поліції злочинних дій, пов'язаних із незаконним заволодінням транспортним засобом. *Оперативно-розшукова діяльність Національної поліції: проблеми теорії та практики : матеріали Всеукр. наук.-практ. конф.* (м. Дніпро, 19 жовт. 2018 р.). Дніпро : Дніпроп. держ. ун-т внутр. справ, 2018. С. 29–31.

2. Бабенко А. М., Заєць О. М., Некрасов В. А., Ісмайлов К. Ю., Пєфтєв Д. О. та ін. Основи кримінального аналізу : підруч. / за заг. ред. О. Є. Користіна. Одеса, 2019. 296 с.

3. Федчак І. А. Основи кримінального аналізу : навч. посібник. Львів : Львівський державний університет внутрішніх справ, 2021. 288 с.

4. Телійчук В. Г., Зінченко С. С. Щодо застосування профайлінгу в оперативно-розшуковій діяльності підрозділами кримінальної поліції Національної поліції України. *Юридичний бюлетень*. 2020. Вип. 12. С. 184–193.

5. Кисельов А. О. Особливості документування підрозділами кримінальної поліції злочинних дій, пов'язаних із незаконним заволодінням транспортним засобом. *Оперативно-розшукова діяльність Національної поліції: проблеми теорії та практики : матеріали Всеукр. наук.-практ. конф.* (м. Дніпро, 19 жовт. 2018 р.). Дніпро : Дніпроп. держ. ун-т внутр. справ, 2018. С. 29–31.

6. Кисельов А. О. Тактика спілкування поліцейського з особами. *The Top Actual Researches in Modern Science : Proceedings of the IInd International Scientific and Practical Conference* (Ajman, July 28-29, 2016, UAE). *International Scientific and Practical Conference «World Science»*. 2016. № 8 (12). Р. 25–28.

7. Горелік Д. С., Кисельов А. О. Міжнародне співробітництво Національної поліції у сфері оперативно-розшукової діяльності. *Оперативно-розшукова діяльність Національної поліції: проблеми теорії та практики : матеріали Всеукр. наук.-практ. конф.* : у 2-х ч. (Дніпро, 19 жовт 2018 р.). Дніпро : Дніпроп. держ. ун-т внутр. справ, 2018. Ч. 1. С. 139–141.

8. Kyselov A., Kovalevska O. An investigation of effective police communication law enforcement roles requiring language skills // *Methodological bases of studying the processes of general mental laws in human interaction with the environment*. International Science Group. Boston : Primedia eLounch, 2022. 194 p. P. 39–47.

УДК 343.98+341.38

DOI: 10.31733/15-03-2024/2/103-105

#### **Назарій НАУМОВ**

курсант ННІ права та підготовки фахівців для підрозділів Національної поліції

#### **Володимир ВАРАВА**

доцент кафедри оперативно-розшукової діяльності Дніпропетровського державного університету внутрішніх справ, кандидат юридичних наук, доцент

### **ОСОБЛИВОСТІ ЗДІЙСНЕННЯ ОПЕРАТИВНО-РОЗШУКОВОЇ ДІЯЛЬНОСТІ НА ДЕОКУПОВАНИХ ТЕРИТОРІЯХ**

24 лютого 2020 р. рф здійснила повномасштабне вторгнення на територію України. Військами рф було окуповано деякі території України, але завдяки Збройним Силам України було відбито окупаційні війська та деокуповано захоплені міста і села. Зокрема, було звільнено: частину Донецької області (с. Макарівка, с. Благодатне тощо), Миколаївську, Сумську, Харківську області, Бериславський, Херсонський район Херсонської області,

Київську область – цей перелік передбачено наказом Міністерства реінтеграції тимчасово окупованих територій України № 309 від 22.12.2022. [1].

Після деокупації територій у містах та селищах було відновлено діяльність органів державної влади, зокрема правоохоронних органів, у тому числі Національної поліції України. Проте остання стикається з низкою викликів, включно з тими, що пов'язані з оперативно-розшуковою діяльністю.

Оперативно-розшукова діяльність спрямована на виявлення ознак готування кримінальних правопорушень. Однак на деокупованих територіях правоохоронці стикаються із низкою особливостей здійснення оперативно-розшукових заходів.

По-перше, це пов'язане із безпековою ситуацією на деокупованих територіях: заміновані ділянки, обстріли – це все, звісно ж, негативно впливає на діяльність правоохоронних органів, а також уповільнює роботу поліції, зокрема оперативних співробітників [2, с. 41].

По-друге, деморалізація населення призводить до психологічного напруження осіб, через що ускладнюються взаємовідносини населення із правоохоронними органами. У тому числі можливі прояви агресії щодо поліцейських, оскільки з боку окупаційних військ міг чинитися інформаційний вплив на населення з метою створення неправдивих думок стосовно органів влади України [2, с. 41–42].

Через активні військові дії на території є потреба вдосконалення не тільки військового сектора, а й правоохоронного. Під час дії воєнного стану окупанти та колабораціоністи вчиняють низку злочинів проти миру та безпеки людства (вбивства та терор цивільного населення), крім цих діянь, не припиняється кримінально-протиправна діяльність окремих осіб [3, с. 367].

Завдяки діяльності суб'єктів оперативно-розшукової діяльності можливо виявити осіб, причетних до вчинення колабораційних та військових злочинів. Саме тому одним із векторів здійснення оперативно-розшукової діяльності є ідентифікація, пошук та виявлення осіб, які можуть становити загрозу національній безпеці та схильні до вчинення диверсій, терористичних актів за наказом осіб або самостійно. Говорячи про колабораційну діяльність, то виявлення осіб, які можуть бути причетні до вчинення таких дій, є достатньо пріоритетним напрямом діяльності оперативних підрозділів на деокупованих територіях, адже з боку військових рф могло мати місце вербування населення [3, с. 367].

Іншим завданням, яке покладається на оперативних співробітників, – це пошук безвісти зниклих осіб на деокупованих територіях, у тому числі встановлення даних щодо неопізнаних трупів.

Важливим елементом виступає і збір даних щодо злочинів окупаційної влади, зокрема вбивств та катувань цивільного населення. Для цього це оперативними підрозділами на деокупованих територіях здійснюється збір даних у населення щодо фактів порушення норм міжнародного гуманітарного права.

Проте найбільш цікавим нововведенням є доповнення Закону України «Про Національну поліцію» повноваженнями щодо здійснення збору біометричних даних. Сучасні технології дають можливість збирати та зберігати дані про біометричні дані осіб, які можуть бути причетні до вчинення кримінальних правопорушень. Такі дані збираються завдяки технологіям відеоспостереження, кінозйомки в аеропортах, вокзалах, на станціях метро, на вулицях міста. Завдяки таким можливостям здійснюється миттєва перевірка осіб, які перебувають у розшуку, за біометричними даними [4].

Виходячи із вищевказаного, слід дійти висновку, що оперативні співробітники, які здійснюють розшукову діяльність, можуть стикатися із низкою викликів на деокупованих територіях, що пов'язане із безпековою ситуацією, а також психологічним станом населення після окупації. Головними завданнями оперативно-розшукової діяльності під час дії воєнного стану є: пошук осіб, які можуть бути причетними до вчинення злочинів проти безпеки людства та миру, національної безпеки; пошук безвісти зниклих осіб; збір біометричних даних осіб для виявлення осіб, які можуть бути причетні до вчинення кримінальних правопорушень.

1. Про затвердження Переліку територій, на яких ведуться (велися) бойові дії або тимчасово окупованих Російською Федерацією : наказ Міністерства реінтеграції тимчасово окупованих територій України від 22.12.2022 № 309. URL : <https://zakon.rada.gov.ua/laws/show/z1668-22#Text>.

2. Чорна А. Принципи запобігання поліцією кримінальних правопорушень на деокупованих територіях. *Науковий вісник Дніпропетровського державного університету внутрішніх справ*. 2023. № 2. С. 43–47. URL : [https://visnik.dduvs.in.ua/wpcontent/uploads/2023/08/2/NV\\_2-2023-43-47.pdf](https://visnik.dduvs.in.ua/wpcontent/uploads/2023/08/2/NV_2-2023-43-47.pdf).

3. Поляков Є. Оперативно-розшукова діагностика як засіб протидії кримінальним

правопорушенням в умовах воєнного стану. *Протидія кримінальним правопорушенням в умовах воєнного стану* : зб. матеріалів Всеукр. наук.-практ. конф. (м. Кропивницький, 27 жовт. 2022 р.). Кропивницький, 2022. С. 367.

4. Про Національну поліцію : Закон України від 02.07.2015. URL : <https://zakon.rada.gov.ua/laws/show/580-19/conv#Text>.

УДК 351.74:342.78

DOI: 10.31733/15-03-2024/2/105-106

**Софія ПОЗИВАЙ**

курсант факультету підготовки  
фахівців для підрозділів  
кримінальної поліції

**Андрій КИСЕЛЬОВ**

доцент кафедри  
оперативно-розшукової діяльності  
Дніпропетровського державного  
університету внутрішніх справ,  
кандидат юридичних наук, доцент

**ОСОБЛИВОСТІ ВЗАЄМОДІЇ ПІДРОЗДІЛІВ КРИМІНАЛЬНОГО АНАЛІЗУ  
З ІНШИМИ ПІДРОЗДІЛАМИ НАЦІОНАЛЬНОЇ ПОЛІЦІЇ В УМОВАХ  
ВОЄННОГО СТАНУ**

В умовах воєнного стану взаємодія підрозділів кримінального аналізу з іншими підрозділами Національної поліції є критично необхідною для забезпечення безпеки та порядку. Ця взаємодія передбачає інтенсивний обмін інформацією про злочинні випадки, а також організацію спільних операцій з метою ліквідації злочинності та забезпечення громадської безпеки. Підрозділи кримінального аналізу забезпечують експертну підтримку в проведенні слідчих дій, збиранні та аналізі доказів, а також у формуванні стратегій боротьби зі злочинністю. Така співпраця допомагає ефективно реагувати на злочинні випадки, забезпечує високий рівень безпеки та захист прав громадян навіть у найскладніших умовах воєнного конфлікту.

Під час воєнного стану підрозділи кримінального аналізу також можуть брати участь у проведенні спеціальних операцій зі збору інформації та розкриття важливих кримінальних проваджень, які мають стратегічне значення для безпеки держави. Вони можуть співпрацювати з розвідувальними підрозділами та забезпечувати аналітичну підтримку для оцінки загроз безпеці. Під час воєнного конфлікту координація між різними підрозділами поліції стає ще важливішою, оскільки важливою стає швидка та ефективна реакція на надзвичайні ситуації та злочинні події. Тому спільна практика, тренування та взаємодія між підрозділами стають ключовими елементами успішного виконання їхніх завдань в умовах воєнного стану [1, с. 57].

Крім того, у воєнних умовах може збільшуватися складність і ризик для проведення розслідувань та затримання злочинців. Підрозділи кримінального аналізу повинні бути готовими до виконання своїх обов'язків у важких умовах, враховуючи можливі загрози для особового складу та інфраструктури. Це може включати розгляд та впровадження спеціальних заходів безпеки, посилення тренувань та підготовки працівників до роботи у кризових ситуаціях.

Особливо важливою є також координація з іншими правоохоронними органами та військовими підрозділами для забезпечення суцільної безпеки та захисту громадян. Це може включати обмін інформацією, спільне планування та виконання операцій, а також забезпечення взаємної підтримки у надзвичайних ситуаціях.

У всіх цих аспектах співпраця та взаємодія між підрозділами кримінального аналізу та іншими структурами правоохоронних органів відіграють критичну роль у забезпеченні безпеки, викритті та припиненні злочинності та захисті прав громадян у період воєнного стану [2, с. 7].

Додатково, у воєнних умовах зростає необхідність у проведенні розвідувальних дій та зборі інформації про потенційні загрози та злочинні угруповання. Підрозділи

кримінального аналізу можуть брати активну участь у цих операціях, здійснюючи аналіз даних, вивчаючи злочинні схеми та ідентифікуючи злочинців. Важливою стає також співпраця з військовими розвідувальними службами та іншими спеціалізованими структурами для обміну інформацією та координації дій [3, с. 144].

Під час воєнного стану, коли загроза тероризму може зростати, підрозділи кримінального аналізу можуть також брати участь у протидії терористичним організаціям, вивчаючи їхні методи, зв'язки та способи фінансування. Співпраця з іншими правоохоронними органами та розвідувальними службами стає критично важливою для ефективної протидії терористичним загрозам.

Отже, в умовах воєнного стану співпраця підрозділів кримінального аналізу з іншими підрозділами Національної поліції та правоохоронними структурами є необхідною для забезпечення безпеки, вивчення загроз та розкриття злочинів [4, с. 18].

Як зазначає А. Кисельов, під час оперативно-розшукової протидії кримінальним правопорушенням поліцейські мають враховувати тактичні та інші особливості [5–8], в тому числі й під час взаємодії підрозділів кримінального аналізу з іншими підрозділами Національної поліції.

Додатково, у воєнних умовах підрозділи кримінального аналізу можуть здійснювати моніторинг і аналіз потенційно небезпечних осіб чи груп, які можуть використовувати ситуацію воєнного конфлікту для здійснення злочинних дій або терористичних актів. Це включає в себе аналіз соціальних мереж, інформаційних каналів та інших джерел, що дозволяє вчасно виявляти можливі загрози та вживати відповідних заходів безпеки.

Крім того, підрозділи кримінального аналізу можуть брати участь у підготовці та наданні аналітичної підтримки для планування операцій з врегулювання конфлікту, забезпечення гуманітарної допомоги та відновлення порядку у зоні воєнного конфлікту. Це включає аналіз кримінальної ситуації, вивчення проблем безпеки та викриття корупційних схем тощо.

Отже, взаємодія підрозділів кримінального аналізу з іншими підрозділами Національної поліції у воєнних умовах включає не лише реагування на кримінальні події, а й попередження та мінімізацію загроз безпеці. Тісна співпраця та обмін інформацією між різними службами стають ключовими для ефективного контролю ситуації та забезпечення безпеки громадян.

1. Батанов Є. А. Взаємодія підрозділів кримінального аналізу з іншими підрозділами Національної поліції України в умовах воєнного стану : дис. ... канд. юрид. наук / Київ. нац. ун-т ім. Тараса Шевченка. Київ, 2023. 205 с.

2. Білоус О. В. Особливості організації аналітичної роботи підрозділів кримінального аналізу Національної поліції України в умовах воєнного стану : автореф. дис. ... канд. юрид. наук / Нац. юрид. ун-т ім. Ярослава Мудрого. Харків, 2023. 20 с.

3. Гончаренко О. М. Деякі аспекти взаємодії підрозділів кримінального аналізу з іншими підрозділами Національної поліції України в умовах воєнного стану. *Вісник Національної академії правових наук України*. 2023. № 4. С. 144–151.

4. Гуменюк В. В. Особливості взаємодії підрозділів кримінального аналізу з іншими підрозділами Національної поліції України в умовах воєнного стану: сучасний стан та перспективи розвитку. *Юридичний вісник*. 2023. № 4. С. 17–24.

5. Кисельов А. О. Особливості документування підрозділами кримінальної поліції злочинних дій, пов'язаних із незаконним заволодінням транспортним засобом. *Оперативно-розшукова діяльність Національної поліції: проблеми теорії та практики : матеріали Всеукр. наук.-практ. конф.* (м. Дніпро, 19 жовт. 2018 р.). Дніпро : Дніпроп. держ. ун-т внутр. справ, 2018. С. 29–31.

6. Кисельов А. О. Тактика спілкування поліцейського з особами. *The Top Actual Researches in Modern Science : Proceedings of the IInd International Scientific and Practical Conference* (Ajman, July 28-29, 2016, UAE). *International Scientific and Practical Conference «World Science»*. 2016. № 8 (12). P. 25–28.

7. Горелік Д. С., Кисельов А. О. Міжнародне співробітництво Національної поліції у сфері оперативно-розшукової діяльності. *Оперативно-розшукова діяльність Національної поліції: проблеми теорії та практики : матеріали Всеукр. наук.-практ. конф.* : у 2-х ч. (Дніпро, 19 жовт 2018 р.). Дніпро : Дніпроп. держ. ун-т внутр. справ, 2018. Ч. 1. С. 139–141.

8. Kyselov A., Kovalevska O. An investigation of effective police communication law enforcement roles requiring language skills // *Methodological bases of studying the processes of general mental laws in human interaction with the environment*. International Science Group. Boston : Primedia eLounch, 2022. 194 p. P. 39–47.

УДК 343.98

DOI: 10.31733/15-03-2024/2/107-108

**Анастасія РЕБРИК**

курсант факультету підготовки  
фахівців для підрозділів  
кримінальної поліції

**Андрій КИСЕЛЬОВ**

доцент кафедри  
оперативно-розшукової діяльності  
Дніпропетровського державного  
університету внутрішніх справ,  
кандидат юридичних наук, доцент

### НАПРЯМИ КРИМІНАЛЬНОГО АНАЛІЗУ

Сучасні виклики перед кримінальною поліцією надають пріоритетне значення її реформі та перетворенню з реактивної структури на проактивну. Використання інформаційно-комунікаційних технологій відіграє ключову роль у цьому процесі, адже вони створюють можливість для проведення комплексних аналітичних досліджень та оптимізації інформаційних потоків. Запровадження систематичного кримінального аналізу дозволить ефективно виявляти тенденції злочинності, прогнозувати ризики та вживати необхідних заходів для їх запобігання та припинення.

Однією з головних цілей кримінального аналізу є ідентифікація проблемних районів та груп правопорушників, що дозволяє зосередити зусилля правоохоронних органів на найбільш критичних ділянках та ефективно протидіяти злочинності. Крім того, аналіз злочинності допомагає виявляти нові форми злочинності та зміни у методах злочинців, що значно сприяє попередженню та розкриттю злочинів [1, с. 27].

На сьогодні день робота кримінальної поліції включає в себе різні напрями кримінального аналізу. Перший напрям визначає загальні принципи та методiku аналізу, яка використовується всіма правоохоронними органами. Другий зосереджується на аналізі злочинності під час оперативно-розшукової діяльності, особливо в підрозділах Державної прикордонної служби України [3, с. 58].

Необхідність виокремлення кримінального аналізу вже давно визнана в українській правоохоронній системі. Це підтверджується виданням наказу Державної прикордонної служби України щодо організації та проведення кримінального аналізу. У 2017 році було засновано Управління кримінального аналізу, яке в подальшому було реорганізовано у Департамент кримінального аналізу. Цей департамент здійснює розробку новітніх методів кримінального аналізу з метою підвищення ефективності боротьби зі злочинністю та забезпечення безпеки громадян [3, с. 13].

Кримінальна поліція, як складова частина правоохоронної системи, постійно стикається з викликами, пов'язаними зі злочинністю та порушенням закону. Для ефективної протидії цим явищам необхідно використовувати сучасні методи та технології. Впровадження кримінального аналізу є одним із стратегічних напрямів у розвитку поліцейської діяльності, спрямованим на підвищення якості розслідування злочинів та зменшення рівня злочинності в цілому.

Кримінальний аналіз полягає у систематичному зборі, обробці та аналізі даних про злочинність з метою виявлення тенденцій, прогнозування ризиків та вжиття ефективних заходів щодо їх запобігання та припинення. Цей підхід дозволяє поліції переходити від реактивних методів діяльності до проактивних, забезпечуючи більш системний та прогнозований підхід до роботи [2, с. 5].

Одним із основних завдань кримінального аналізу є встановлення причин вчинення злочинів та ідентифікація факторів, що сприяють їх поширенню. Це дозволяє розробляти ефективніші стратегії протидії злочинності та впливати на її динаміку.

Для успішного впровадження кримінального аналізу необхідно забезпечити відповідну технічну та програмну базу для збору, обробки та аналізу даних. Сучасні інформаційні технології дозволяють здійснювати ці процеси швидко та ефективно, що сприяє оперативній реакції на злочинні події та ефективному плануванню заходів із запобігання

їм [3, с. 28].

На думку А. Кисельова, під час оперативно-розшукової протидії кримінальним правопорушенням поліцейські мають враховувати тактичні та інші особливості [4–7], в тому числі й під час здійснення кримінального аналізу.

Впровадження кримінального аналізу в роботу підрозділів кримінальної поліції є стратегічно важливим кроком у покращенні роботи правоохоронних органів. Цей підхід дозволяє забезпечити більш ефективну боротьбу зі злочинністю, зменшити кількість непотрібних витрат ресурсів та зосередитися на пріоритетних напрямках роботи. Основу для успішної імплементації кримінального аналізу становить використання сучасних інформаційних технологій та систематичний аналіз даних про злочинність.

1. Власюк О.В. Використання кримінального аналізу в оперативно-розшуковій діяльності. *Бюлетень Департаменту оперативної діяльності Адміністрації Державної прикордонної служби України*. 2012. № 6. С. 82–85.

2. Телійчук В. Г., Зінченко С. С. Щодо застосування профайлінгу в оперативно-розшуковій діяльності підрозділами кримінальної поліції Національної поліції України. *Юридичний бюлетень*. 2020. Вип. 12. С. 184–193.

3. Шинкаренко І. Р. Проблеми запровадження кримінального аналізу в діяльність підрозділів кримінальної поліції: теоретико-історичне підґрунтя. *Науковий вісник Дніпропетровського державного університету внутрішніх справ*. 2017. № 1. С. 233–242.

4. Кисельов А. О. Особливості документування підрозділами кримінальної поліції злочинних дій, пов'язаних із незаконним заволодінням транспортним засобом. *Оперативно-розшукова діяльність Національної поліції: проблеми теорії та практики : матеріали Всеукр. наук.-практ. конф.* (м. Дніпро, 19 жовт. 2018 р.). Дніпро : Дніпроп. держ. ун-т внутр. справ, 2018. С. 29–31.

5. Кисельов А. О. Тактика спілкування поліцейського з особами. *The Top Actual Researches in Modern Science : Proceedings of the IInd International Scientific and Practical Conference* (Ajman, July 28–29, 2016, UAE). *International Scientific and Practical Conference «World Science»*. 2016. № 8 (12). P. 25–28.

6. Горелік Д. С., Кисельов А. О. Міжнародне співробітництво Національної поліції у сфері оперативно-розшукової діяльності. *Оперативно-розшукова діяльність Національної поліції: проблеми теорії та практики : матеріали Всеукр. наук.-практ. конф.* : у 2-х ч. (Дніпро, 19 жовт 2018 р.). Дніпро : Дніпроп. держ. ун-т внутр. справ, 2018. Ч. 1. С. 139–141.

7. Kyselov A., Kovalevska O. An investigation of effective police communication law enforcement roles requiring language skills // *Methodological bases of studying the processes of general mental laws in human interaction with the environment*. International Science Group. Boston : Primedia eLounge, 2022. 194 p. P. 39–47.

УДК 343.98:342.78

DOI: 10.31733/15-03-2024/2/108-109

**Анастасія РОМАНОВА**

курсант факультету підготовки фахівців для підрозділів кримінальної поліції

**Андрій КИСЕЛЬОВ**

доцент кафедри оперативно-розшукової діяльності Дніпропетровського державного університету внутрішніх справ, кандидат юридичних наук, доцент

### ОСОБЛИВОСТІ ЗДІЙСНЕННЯ КРИМІНАЛЬНОГО АНАЛІЗУ В УМОВАХ ВОЄННОГО СТАНУ

Кримінальний аналіз є надзвичайно важливим для проведення кримінального провадження та оперативно-розшукової діяльності, а також для розробки стратегічних заходів, спрямованих на забезпечення безпеки правоохоронних органів, суспільства і держави в цілому. Умови воєнного стану, введеного в Україні з 24 лютого 2022 р., внесли свої корективи в усі суспільні відносини.



У цій ситуації особливо важливою є координація роботи правоохоронних органів та виконання ними основних завдань щодо виявлення, ефективного та оперативного розслідування кримінальних правопорушень, запобігання вчиненню кримінальних правопорушень (включаючи загальну та спеціальну превенцію) та ін. [1].

Кримінальний аналіз є діяльністю співробітників правоохоронних органів з використанням інтелектуального програмного забезпечення та системного підходу щодо збору відповідної інформації, аналітичного вивчення певних характеристик, тенденцій з метою встановлення взаємозв'язків між фактами, подіями, явищами, суб'єктами та об'єктами, оптимізації управління правоохоронними органами на державному та територіальному рівнях.

Основними характеристиками кримінального аналізу під час воєнного стану є:

1. Унікальний характер кримінального аналізу, який виникає внаслідок того, що під час воєнного стану більшість кримінальних порушень пов'язані з воєнними діями;

2. Під час воєнного стану важливість оперативності в розслідуванні кримінальних порушень набуває особливого значення;

3. В умовах війни ефективність та правильність кримінального аналізу безпосередньо впливає на внутрішню та зовнішню безпеку держави.

Тож особлива увага має бути приділена швидким методикам навчання суб'єктів кримінального аналізу для забезпечення високого рівня їхніх знань та навичок.

Крім того, під час воєнного стану кримінальні аналітики продовжують свою роботу, але вона має свої відмінності. По-перше, це особливий вид аналізу, оскільки більшість злочинів, вчинених під час воєнного стану, пов'язані з воєнними діями та загрозами національній безпеці. По-друге, оперативність у проведенні кримінального аналізу набуває великого значення, оскільки ефективність дій правоохоронних органів впливає на стан суспільства в цілому. З урахуванням зростання рівня злочинності під час воєнного стану швидке та ефективне розслідування кримінальних справ стає необхідністю для забезпечення стабільності суспільства, обороноздатності країни та економічної стійкості. По-третє, кримінальний аналіз у таких умовах вкрай важливий, оскільки від його ефективності залежить безпека держави як всередині, так і на міжнародній арені. Для виконання всіх завдань кримінальним аналітикам потрібна велика кількість співробітників, що може вимагати організації спеціальних коротких курсів для швидкого та якісного навчання, що дозволить їм ефективно виконувати свої обов'язки. Загалом кримінальний аналіз під час воєнного стану залишається актуальним і набуває ще більшого значення, оскільки від нього залежить безпека держави [2].

Також, як зазначають деякі автори, під час оперативно-розшукової протидії кримінальним правопорушенням поліцейські мають враховувати тактичні та інші особливості [3–5], в тому числі й в умовах воєнного стану.

Отже, умови воєнного стану підкреслюють важливість методики кримінального аналізу у розслідуванні злочинів. Особливості кримінального аналізу в умовах воєнного стану включають його оперативність, стандартизацію аналізованих ситуацій, а також специфічний склад фахівців, які повинні мати спеціальну професійну підготовку.

1. Kyselov A., Kovalevska O. An investigation of effective police communication law enforcement roles requiring language skills // Methodological bases of studying the processes of general mental laws in human interaction with the environment. International Science Group. Boston : Primedia eLounch, 2022. 194 p. P. 39–47.

2. Особливості кримінального процесу в умовах воєнного стану. *LIGA*. URL : [https://jurliga.ligazakon.net/analitycs/212017\\_osoblivost-kriminalnogo-protseu-v-umovakh-vonnogo-stanu](https://jurliga.ligazakon.net/analitycs/212017_osoblivost-kriminalnogo-protseu-v-umovakh-vonnogo-stanu).

3. Кисельов А. О. Особливості документування підрозділами кримінальної поліції злочинних дій, пов'язаних із незаконним заволодінням транспортним засобом. *Оперативно-розшукова діяльність Національної поліції: проблеми теорії та практики : матеріали Всеукр. наук.-практ. конф.* (м. Дніпро, 19 жовт. 2018 р.). Дніпро : Дніпроп. держ. ун-т внутр. справ, 2018. С. 29–31.

4. Кисельов А. О. Тактика спілкування поліцейського з особами. *The Top Actual Researches in Modern Science : Proceedings of the 11nd International Scientific and Practical Conference* (Ajman, July 28-29, 2016, UAE). *International Scientific and Practical Conference «World Science»*. 2016. № 8 (12). P. 25–28.

5. Горелік Д. С., Кисельов А. О. Міжнародне співробітництво Національної поліції у сфері оперативно-розшукової діяльності. *Оперативно-розшукова діяльність Національної поліції: проблеми теорії та практики : матеріали Всеукр. наук.-практ. конф.* : у 2-х ч. (Дніпро, 19 жовт 2018 р.). Дніпро : Дніпроп. держ. ун-т внутр. справ, 2018. Ч. 1. С. 139–141.

УДК 343.98:341.45  
DOI: 10.31733/15-03-2024/2/110-111

**Владислав САМЧУК**

курсант ННІ права та підготовки  
фахівців для підрозділів  
Національної поліції

**Володимир ВАРАВА**

доцент кафедри  
оперативно-розшукової діяльності  
Дніпропетровського державного  
університету внутрішніх справ,  
кандидат юридичних наук, доцент

### **МІЖНАРОДНЕ СПІВРОБІТНИЦТВО У СФЕРІ ОРД**

На сучасному етапі розвитку світова спільнота зіткнулася зі зростаючою кількістю глобальних загроз та викликів людству, серед яких тероризм, транснаціональна організована злочинність та нелегальна міграція.

Сформоване протягом останніх десятиліть транснаціональне співробітництво компетентних органів та організацій у галузі оперативно-розшукової діяльності сформульоване у положеннях міжнародних договорів та угод, в межах дії яких створені міжнародних організацій у сфері попередження злочинності здійснюють безпосередньо боротьбу з нею, а також протидіють її зростаючій глобалізації.

Регламентация дій правоохоронців України з приводу міжнародного співробітництва під час кримінального провадження здійснюється відповідно до Розділу IX Кримінального процесуального кодексу (далі – КПК) України, ст. 5-1 «Міжнародне співробітництво у сфері оперативно-розшукової діяльності» Закону України «Про оперативно-розшукову діяльність» [1].

Відповідно до ст. 542 КПК України міжнародне співробітництво визначається як діяльність уповноважених органів під час кримінального провадження, яка полягає у застосуванні необхідних заходів щодо надання міжнародної правової допомоги шляхом вручення документів, вчинення певних процесуальних дій, видачі осіб, які вчинили кримінальні правопорушення, тимчасового переведення осіб, притягнення до кримінальної відповідальності, переведення засуджених та виконання покарань [2].

Метою такої співпраці є, з одного боку, удосконалення міжнародно-правових норм у цій сфері, а з іншого – досягнення узгодженості дій держав в особі своїх правоохоронних органів у процесі розслідування кримінальних правопорушень. Міжнародне співробітництво у сфері протидії злочинності здійснюється за певними напрямками та в певних формах, але аналіз законодавства та наукових праць свідчить про відсутність єдиного узгодженого підходу до їх розуміння

Узгодженість дій держав у сфері оперативно-розшукової діяльності є критично важливим фактором у боротьбі зі злочинністю. Розвиток запобіжних та стратегічних підходів до профілактики та попередження правопорушень, а також спільне розкриття та розслідування цих правопорушень потребують ефективної міждержавної співпраці. В рамках цієї співпраці важливо розробити єдині підходи до забезпечення прав людини під час проведення оперативних заходів, відбору, зберігання та міждержавного обміну криміналістичною та іншою інформацією, включаючи біологічні дані особистості.

Співробітництво між країнами у цій сфері включає обмін інформацією про злочинців, спільні операції з їх затримання та переслідування, екстрадицію злочинців, регулювання та стандартизацію у сфері ОРД, а також надання технічної підтримки та навчання. Це співробітництво допомагає у забезпеченні безпеки та правопорядку в міжнародному масштабі, а також в уникненні ухилення злочинців від відповідальності за їхні дії через використання міжнародних зв'язків та ресурсів.

Концепція розвитку співробітництва держав у сфері оперативно-розшукової діяльності у рамках інтеграційних та міждержавних об'єднань базується на кількох основних засадах.

Перший принцип – це необхідність співробітництва та координації дій держав у

боротьбі зі злочинністю. Цей принцип передбачає обмін інформацією, досвідом та технологіями між державами, а також розробку спільних стратегій та тактик боротьби з кримінальними угрупованнями.

Другий принцип – це забезпечення дотримання прав людини під час проведення оперативних заходів, а також під час відбору, зберігання та міждержавного обміну інформацією. Цей принцип передбачає розробку єдиних стандартів та правил, а також контроль з боку міжнародних організацій та громадськості за дотриманням цих стандартів.

Третій принцип – створення тематично та предметно позначених інститутів для ефективного розслідування кримінальних справ, а також обміну інформацією між державами. Цей принцип передбачає створення єдиних баз даних, використання сучасних технологій та обладнання для розслідування та попередження злочинів.

Четвертий принцип – це регулярний моніторинг та оцінка ефективності співробітництва держав у боротьбі зі злочинністю, а також постійне вдосконалення та покращення існуючих механізмів співробітництва.

Загалом концепція розвитку співробітництва держав у сфері оперативно-розшукової діяльності в рамках інтеграційних та міжурядових об'єднань спрямована на підвищення ефективності боротьби зі злочинністю та забезпечення безпеки.

Отже, боротьба із злочинністю в сучасних умовах практично неможлива без міжнародного співробітництва правоохоронних органів України у сфері оперативно-розшукової діяльності.

1. Про оперативно-розшукову діяльність : Закон України від 18.02.1992. URL : <https://zakon.rada.gov.ua/laws/show/2135-12#Text>.

2. Кримінальний процесуальний кодекс України : Закон України від 13.04.2012. URL : <https://zakon.rada.gov.ua/laws/show/4651-17#Text>.

УДК 343.98:343.9.02:341.45

DOI: 10.31733/15-03-2024/2/111-113

#### **Сергій САНАКОЄВ**

курсант ННІ права та підготовки  
фахівців для підрозділів  
Національної поліції

#### **Володимир БАРАВА**

доцент кафедри  
оперативно-розшукової діяльності  
Дніпропетровського державного  
університету внутрішніх справ,  
кандидат юридичних наук, доцент

### **МІЖНАРОДНА СПІВПРАЦЯ У ПРОТИДІЇ РАДИКАЛЬНИМ ОРГАНІЗОВАНИМ ЗЛОЧИННИМ ОБ'ЄДНАННЯМ**

Міжнародне співробітництво у протидії радикальним організованим групам є невід'ємною складовою ефективною стратегією боротьби з тероризмом та радикалізмом. У сучасному світі, коли загроза від різних радикальних організацій стає все більш актуальною, співробітництво між країнами є необхідним для успішного контролю над цим явищем.

Загальними основними чинниками тероризму є сепаратизм, радикалізм, екстремізм, політизація проблематики міжнаціональних, етноконфесійних відносин, поширення громадянської нетерпимості та протистояння, насамперед у площині суспільно-політичних відносин, а також негативний вплив міжнародних терористичних та екстремістських організацій. У зв'язку з цим зазначене неможливо усунути без застосування кримінальної відповідальності [1, с. 69].

Одним із ключових документів є Глобальна контртерористична стратегія ООН [2]. Стратегія підтверджує, що держави-члени несуть головну відповідальність за реалізацію Глобальної контртерористичної стратегії Організації Об'єднаних Націй, а також за запобігання та протидію тероризму і насильницькому екстремізму, що сприяє тероризму. Вона подає чіткий сигнал про те, що тероризм є неприйнятним у всіх його формах і проявах

і що держави-члени рішуче налаштовані вживати практичних кроків, індивідуально і колективно, для запобігання тероризму і боротьби з ним. Ці практичні кроки включають широкий спектр заходів – від зміцнення спроможності держав-членів протидіяти терористичним загрозам до кращої координації контртерористичної архітектури та діяльності системи Організації Об'єднаних Націй [2].

Іншим важливим документом є Резолюція Ради Безпеки ООН 1373, яка визначає заходи, що повинні бути вжиті країнами для протидії фінансуванню тероризму та іншим видам радикалізму [3]. Крім того, різні регіональні організації та угоди, такі як Європейська конвенція про боротьбу з тероризмом [4], також відіграють важливу роль у цій сфері.

До згаданих нормативно-правових актів належать і такі вітчизняні джерела, які становлять основу протидії цьому явищу. Це насамперед Закон України «Про боротьбу з тероризмом» [5], Концепція боротьби з тероризмом в Україні [6] тощо.

Основні напрями міжнародного поліцейського співробітництва в цій сфері включають:

1) обмін інформацією: спільний обмін інформацією між поліцейськими органами різних країн дозволяє ефективніше виявляти та запобігати радикальним діям. Такий обмін інформацією дозволяє ідентифікувати радикально налаштованих осіб або групи, які можуть діяти за кордоном, і допомагає вжити превентивних заходів для запобігання радикальним діям. Обмінюючись даними про відомих екстремістів, підозрілу діяльність, фінансові операції, моделі подорожей та онлайн-комунікації, правоохоронні органи можуть створити більш повну та цілісну картину глобального радикального ландшафту. Це дає їм змогу співпрацювати у спільних розслідуваннях, координувати зусилля з розриву терористичних мереж і здійснювати цілеспрямовані дії для запобігання радикалізації та вербування.

Крім того, обмін передовим досвідом, методами аналізу розвідданих і технологічними інструментами між різними країнами може посилити спроможність правоохоронних органів виявляти, контролювати та ефективно протидіяти радикальній діяльності. Розбудова довіри, встановлення безпечних каналів зв'язку, повага до приватного життя та прав людини є важливими елементами успішних міжнародних ініціатив з обміну інформацією в боротьбі з радикалізмом;

2) спільні операції та координація: спільні поліцейські операції та координація дій між країнами допомагають у розкритті злочинів та затриманні радикалів. Під час таких операцій поліцейські з різних країн можуть об'єднувати свої ресурси та передовий досвід для впровадження спільних стратегій розслідування. Крім того, координація дій між країнами дозволяє встановити зв'язки між різними групами та затримати важливих людей, які стоять за радикальними злочинами. Важливо також враховувати міжнародне право та процедури екстрадиції під час затримання та переслідування радикалів, щоб забезпечити ефективну юридичну підтримку у справах загального інтересу. Робота в рамках міжнародного співробітництва дозволяє підвищити ефективність боротьби з радикальними злочинними групами та забезпечити безпеку усім країнам;

3) проведення тренінгів та організація підготовки: підвищення кваліфікації поліцейських у сфері виявлення та протидії радикалізму є важливим компонентом ефективної боротьби з цим явищем. Деякі з відомих організацій, які проводять таке навчання, включають Міжнародний центр боротьби з тероризмом (ICCT), Міжнародну асоціацію керівників поліції (IACP) і Управління ООН з наркотиків і злочинності (UNODC). Ці організації пропонують різні програми та курси для вдосконалення навичок і знань співробітників правоохоронних органів щодо виявлення радикалізації та боротьби з нею;

4) моніторинг і аналіз: постійний моніторинг ситуації та аналіз тенденцій радикалізму дозволяють реагувати на зміни в цій сфері та розробляти відповідні стратегії. У цьому процесі беруть участь різні суб'єкти, включаючи державні установи, розвідувальні організації, дослідницькі установи та неурядові організації, які займаються боротьбою з тероризмом. Збираючи інформацію через різні канали, проводячи оцінку ризиків, відстежуючи онлайн-діяльність і взаємодіючи з громадами, яким загрожує радикалізація, ці організації можуть краще зрозуміти ландшафт радикалізму, що розвивається, і працювати над ефективними стратегіями запобігання та втручання. Це комплексна спільна робота, яка потребує постійної адаптації для боротьби з викликами, створеними радикальними злочинними групами;

5) міжнародне співробітництво: залучення різних країн до спільної роботи над питаннями протидії радикалізму є ключовим для успішної протидії цьому явищу. Сенс залучення різних країн до спільної роботи над питаннями протидії радикалізму полягає в

тому, що радикальні злочинні групи діють транскордонно і їхні дії можуть мати глобальні наслідки. Спільна робота країн дозволяє обмінюватись інформацією, координувати дії та взаємодіяти в усуненні загрози радикалізму. Країни можуть спільно розробляти стратегії протидії радикалізму, обмінюватись даними про радикальні групи, координувати спільні операції щодо їх придушення, а також спільно працювати у сферах превенції радикалізації та дерадикалізації. Такий підхід дозволяє краще розуміти сутність проблеми та виявляти спільні шляхи для її вирішення.

Спільна робота країн також сприяє підвищенню довіри між ними, зміцненню міжнародного співробітництва та покращенню безпеки в цілому. Слід зауважити, що найбільш важливими інструментами, на яких Україна повинна зосередитися, є, мабуть, ті, що використовуються в Європейському Союзі. Це пов'язане з тим, що існує потреба в інтеграції цих механізмів у державний сектор та сектор соціального забезпечення України.

Мережа уваги до процесів радикалізації (RAN) є ініціативою Європейського Союзу, спрямованою на запобігання та протидію радикалізації. Заснована у 2011 році, ця мережа сприяє обміну досвідом, даними експертиз та знаннями між зацікавленими сторонами та експертами, які працюють у сфері радикалізації. До таких стейкхолдерів можуть входити соціальні працівники, освітяни, поліцейські, політики, вчені та інші, які активно залучені до превентивних заходів [7].

Врешті-решт, радикалізм має глобальну природу і вимагає глобальних зусиль для протидії цьому явищу.

Отже, спільні дії та обмін розвідувальною інформацією між країнами можуть значно підсилити ефективність боротьби з радикалізмом. Координація дій у рамках міжнародних організацій, таких як ООН чи Європейський Союз, також може виявитися вирішальною. Для цього необхідно створити механізми обміну інформацією і спільного планування операцій.

Крім того, важливо враховувати культурні та релігійні особливості різних регіонів у процесі розроблення стратегій протидії радикалізму. Робота з місцевими лідерами, релігійними духовенством та громадськістю може допомогти уникнути радикалізації та відновити стабільність у суспільстві.

Загалом міжнародне співробітництво у протидії радикальним організованим групам вимагає комплексної стратегії, що поєднує в собі політичні, економічні та соціокультурні заходи. Тільки шляхом спільних зусиль країн та організацій можна досягти успішних результатів у боротьбі з радикалізмом та тероризмом. Вважаємо, що міжнародне співробітництво в цій сфері є надзвичайно важливим. Для успішної боротьби з цими групами необхідні спільні зусилля різних країн та міжнародних організацій. Пріоритетні напрями міжнародного співробітництва у цій сфері включають:

1. Обмін розвідувальною, розшуковою та аналітичною інформацією;
2. Спільні операції для затримання та припинення діяльності радикальних злочинних груп;
3. Уніфікація законодавства з питань боротьби з радикальними злочинними групами для ефективності дій на міжнародному рівні;
4. Надання допомоги та підтримки жертвам радикальних злочинних груп для їх реабілітації та соціальної інтеграції.

Загалом тільки через єдність країн та спільні зусилля можна досягти значного прогресу у протидії радикальним злочинним групам.

---

1. Кириченко О.В., Чорний О.М., Шамара О.В. Протидія терористичним актам в Україні: кримінально-правові та кримінологічні засади: монографія. Дніпро: ВВПЗ «ДГУ»; ЛІРА, 2022. 180 с.

2. United Nations Global Counter-Terrorism Strategy. *United Nations*. URL : <https://www.un.org/counterterrorism/un-global-counter-terrorism-strategy>.

3. Resolution 1373 (2001). URL : <https://documents.un.org/doc/undoc/gen/n01/557/43/pdf/n0155743.pdf?token=BYiiQ3220AT26r6z98&fe=true>.

4. Європейська конвенція про боротьбу з тероризмом від 27.01.1977. URL : [https://zakon.rada.gov.ua/laws/show/994\\_331#Text](https://zakon.rada.gov.ua/laws/show/994_331#Text).

5. Про боротьбу з тероризмом : Закон України від 20 березня 2003 р. URL : <https://zakon.rada.gov.ua/laws/show/638-15#Text>.

6. Про Концепцію боротьби з тероризмом в Україні : Указ Президента України від 05.03.2019 р. № 53/2019. URL : <https://zakon.rada.gov.ua/laws/show/53/2019#Text>.

7. Впровадження превентивних практик протидії радикалізації в Україні: потенціал та приклади партнерської інфраструктури. Фонд «Демократичні ініціативи» ім. Ілька Кучерів. URL : <https://dif.org.ua/article/vprovadzhennya-preventivnih-praktik-protidii-radikalizatsii-v-ukraini-potentsial-ta-prikladni-partnerskoi-infrastrukturi>.

УДК 343.98:342.78  
DOI: 10.31733/15-03-2024/2/114-116

**Каріна СЕРЕМЧУК**  
курсант факультету підготовки  
фахівців для підрозділів  
кримінальної поліції

**Віталій ТЕЛІЙЧУК**  
професор кафедри  
оперативно-розшукової діяльності  
Дніпропетровського державного  
університету внутрішніх справ,  
кандидат юридичних наук,  
старший науковий співробітник, доцент

### **СПРИЯННЯ ГРОМАДЯН ОПЕРАТИВНИМ ПІДРОЗДІЛАМ: ОКРЕМІ ПРОБЛЕМНІ АСПЕКТИ ПРАВОВОГО РЕГУЛЮВАННЯ В УМОВАХ ВОЄННОГО СТАНУ**

Протидія злочинності є однією з ключових функцій правоохоронних органів в будь-якому суспільстві. У цьому контексті важливо розглядати не лише роботу оперативних підрозділів, але й активну участь громадян у забезпеченні громадської безпеки. Сприяння громадян оперативним підрозділам може виявитися ефективним інструментом у розслідуванні злочинів.

На сучасному етапі, як слушно підкреслюють окремі науковці, конфіденційна співпраця громадян у сфері оперативно-розшукової діяльності пов'язана з виникненням загрози їхній безпеці, оскільки злочинці чинять активну протидію правоохоронним органам. У разі виявлення фактів зв'язку особи з правоохоронними органами вона може бути піддана ostracizmu з боку не лише правопорушників, але й законослухняних громадян. Усе це вимагає від держави вжиття дієвих заходів захисту конфідентів [1, с. 97].

Громадяни, як активні учасники суспільства, мають можливість робити вагомий внесок у протидію злочинності. Вони можуть надавати інформацію, спостерігати за подіями, допомагати правоохоронним органам у виявленні та припиненні правопорушень. Залучення громадян у діяльність оперативних підрозділів сприяє покращенню взаєморозуміння та довіри між суспільством та правоохоронними органами.

Однак, проаналізувавши ставлення пересічних українців до питань конфіденційного співробітництва з оперативними підрозділами, вчені дійшли висновку, що сучасне українське суспільство переживає глибоку кризу моралі, яка виявляється в недовірі громадян до державних органів, що ведуть боротьбу зі злочинністю. Низький рівень правової культури, правовий нігілізм, корупція, низька виконавча дисципліна, порушення законності, прав і свобод людини викликають глобальне небажання громадян брати участь у боротьбі зі злочинністю [2, с. 155].

У контексті оперативно-розшукового напрямку активна участь громадян виявляється надзвичайно важливою для швидкого та ефективного запобігання та розслідування злочинів з найменшими витратами сил і ресурсів.

Важливим напрямом удосконалення співпраці між правоохоронними органами та громадськістю є підвищення правової свідомості населення. Громадяни повинні знати свої права та обов'язки, а також порядок дій у разі виявлення злочину.

З цією метою доцільно проводити інформаційно-просвітницькі кампанії; організувати курси з правової підготовки для населення; створити систему заохочення громадян за сприяння правоохоронним органам.

Ще одним важливим напрямом удосконалення співпраці між правоохоронними органами та громадськістю є підвищення рівня довіри до поліції. Громадяни повинні бути впевнені, що їхні повідомлення про злочини будуть належним чином розглянуті, а їхня допомога – поцінована.

Варто зазначити, що багато вчених до напрямів удосконалення співпраці відносять розробку та реалізацію інформаційних кампаній, що є важливим етапом у залученні громадян

до протидії злочинності. Забезпечення доступу до інформації про сучасні методи та засоби протидії дозволить громадянам бути більш інформованими та активними.

Ще один напрям – створення електронних платформ для зворотного зв'язку між громадянами та правоохоронними органами – дозволить швидко обмінюватися інформацією про можливі злочинні дії та сприяти швидшому реагуванню на події. Проведення освітніх заходів та тренінгів для громадян з питань правових аспектів, методів допомоги правоохоронним органам та виявлення злочинів сприятиме підвищенню рівня громадської обізнаності.

Правове регулювання співпраці громадян з оперативними підрозділами в умовах воєнного стану має свої особливості та проблемні аспекти.

Умови воєнного стану спричиняють тимчасове обмеження окремих особистих прав та свобод громадян з метою забезпечення національної безпеки. Це може включати обмеження свободи пересування, права на особисту таємницю та інших конституційно закріплених прав. Законодавство може не визначати чітко правила щодо участі громадян в оборонних діях чи надання допомоги в умовах воєнного стану. Невизначеність може викликати проблеми при реалізації громадянської активності та взаємодії з військовими структурами [3, с. 351–354].

В умовах воєнного стану існує ризик зловживань владою, зокрема в сфері взаємодії з громадянами. Неправомірна репресивна діяльність владних структур може порушувати права та свободи громадян. Учасники громадянської активності часто можуть знаходитися в небезпеці, але законодавство може не забезпечувати їхнього адекватного захисту від можливих загроз.

В разі порушення прав громадян під час їхньої співпраці з оперативними підрозділами потрібні чіткі механізми компенсації та відшкодування завданої шкоди. Недостатній цивільний контроль за діяльністю військових підрозділів під час воєнного стану може призводити до безпекових та правозахисних проблем [4].

Для вирішення цих проблем необхідне розроблення та вдосконалення спеціального законодавства із чітким визначенням прав та обов'язків громадян в умовах воєнного стану, а також забезпеченням механізмів контролю та відшкодування.

Наостанок варто відзначити, що створення механізмів для легалізації громадських ініціатив у сфері протидії злочинності сприятиме формуванню партнерських відносин між правоохоронними органами та громадою.

У світлі розгляду питання сприяння громадян оперативним підрозділам у протидії злочинності можна визначити його ключову важливість для оптимізації оперативно-розшукової діяльності. Активна участь громадян в процесі виявлення, запобігання та розслідування злочинів виявляється ефективним засобом, що доповнює і розширює можливості правоохоронних органів.

Отже, здійснення та сприяння оперативно-розшуковій протидії злочинам передбачає взаємодію з громадськістю та населенням. Їх участь у проведенні оперативно-розшукових заходів є обмеженою, що знаходить своє відображення у низці аспектів:

- 1) залучені особи не мають права на прийняття рішень в ОРД;
- 2) зазначені особи позбавлені права комплексного застосування сил, засобів та методів ОРД;
- 3) такі особи залучаються до реалізації обмеженого кола завдань оперативних підрозділів;
- 4) перед залученою особою не розкриваються в повному обсязі спеціальні форми та методи ОРД, у той же час, відповідно до ст. 27 Закону України «Про державну таємницю», порядок надання доступу до державної таємниці особам, залученим до конфіденційного співробітництва з оперативними підрозділами правоохоронних та інших спеціально уповноважених органів, які проводять оперативно-розшукову, розвідувальну або контррозвідувальну діяльність, визначається керівниками зазначених органів за погодженням зі Службою безпеки України;
- 5) зазначені особи залучаються до виконання завдань ОРД добровільно.

Сприяння громадян оперативним підрозділам стає ключовим чинником для забезпечення оперативності та ефективності у протистоянні злочинності. Це робить можливим не лише швидке розслідування та запобігання правопорушенням, але й ускладнює дії злочинців, які намагаються ухилитися від відповідальності.

Отже, сприяння громадян оперативним підрозділам у протидії злочинності є важливим фактором забезпечення публічної безпеки. Удосконалення співпраці між

правоохоронними органами та громадськістю може бути досягнуто шляхом підвищення правової свідомості населення та рівня довіри до поліції

1. Давидюк В. Окремі аспекти забезпечення безпеки конфіденційного співробітництва осіб із правоохоронними органами. *Вісник Харківського національного університету внутрішніх справ*. 2019. № 2 (85). С. 95–104.

2. Кметь О. О. Стан наукових досліджень соціального та правового захисту осіб, які надають допомогу оперативним підрозділам на конфіденційній основі. *Правовий часопис Донбасу*. 2022. № 1 (78). 2022. URL : <https://ljd.dnuvs.in.ua/wp-content/uploads/2022/04/kmet.pdf>.

3. Мертвянська А. О. Проблеми проведення оперативно-розшукової діяльності в реаліях сьогодення. *Актуальні проблеми сучасної науки в дослідженнях молодих учених, курсантів та студентів : тези доп. Всеукр. наук.-практ. конф.* (м. Вінниця, 17 трав. 2023 р.). Вінниця : ХНУВС, 2023. С. 351–354.

4. Отрудько В. І. Проблеми соціального і правового захисту громадян, які сприяють оперативно-розшуковій діяльності підрозділів кримінальної поліції без укладання письмової угоди. *Актуальні питання досудового розслідування та тенденції розвитку криміналістичної методики*. Харків, 2018. С. 142–143. URL : [https://univd.edu.ua/general/publishing/konf/21\\_11\\_2018/pdf/66.pdf](https://univd.edu.ua/general/publishing/konf/21_11_2018/pdf/66.pdf).

УДК 343.98:351.74

DOI: 10.31733/15-03-2024/2/116-118

**Рената ТАРАСОВА**

курсант ННІ права та підготовки фахівців для підрозділів Національної поліції

**Віталій ТЕЛІЙЧУК**

професор кафедри оперативно-розшукової діяльності Дніпропетровського державного університету внутрішніх справ, кандидат юридичних наук, старший науковий співробітник, доцент

### **ДЕЯКІ АСПЕКТИ ВИКОРИСТАННЯ КОНФІДЕНЦІЙНОГО СПІВРОБІТНИЦТВА СЛІДЧИМИ ПІДРОЗДІЛАМИ НАЦІОНАЛЬНОЇ ПОЛІЦІЇ УКРАЇНИ**

У сучасний період кримінальний світ активно розробляє та реалізує стратегії, спрямовані на безкарне викрадення державних коштів, фінансові махінації, злочинні дії, пов'язані з наркотиками, торгівлею людьми. Організована злочинність посилює свої позиції, а злочини насильницького та корисливо-насильницького характеру стають більш поширеними та численними. Ці дії завдають значної шкоди не лише окремим особам, але й суспільству та державі в цілому [1].

За таких обставин стає критичною потреба в значному підвищенні ефективності боротьби зі злочинністю, у поліпшенні якості роботи правоохоронних органів, спрямованої на запобігання, своєчасне виявлення та припинення злочинів, а також у виявленні та розслідуванні причин і умов, що сприяють вчиненню злочинів, у проведенні профілактичних заходів щодо порушень закону [2].

Все це підкреслює важливість питань щодо ефективності роботи слідчих підрозділів, яким не лише доручено здійснення розслідування кримінальних правопорушень та розшукових заходів, але й надано право проведення конфіденційних досліджень, включаючи використання неконвенційного співробітництва.

Під час проведення досудового розслідування слідчий має можливість виконувати приховані розслідувальні дії, включаючи використання інформації, отриманої шляхом конфіденційного співробітництва з іншими особами, або залучення цих осіб до проведення оперативно-розшукових та конфіденційних розслідувальних заходів у випадках, передбачених відповідним законодавством та нормативними актами. Підтвердженням цього є глава 21 Кримінально-процесуального кодексу України [3].



Нерідко у слідчих працівників виникають труднощі щодо використання конфіденційних співробітників та документального оформлення цієї співпраці.

У цьому контексті особлива увага повинна приділятися використанню досвіду роботи з конфіденційними працівниками оперативних підрозділів Національної поліції України і вивченню відомчої нормативно-правової бази, що регулює питання організації оперативно-розшукової та конфіденційної діяльності оперативних підрозділів.

У даному напрямі слід погодитися з позицією В. Телійчука, що згідно зі ст. 8 Закону України «Про оперативно-розшукову діяльність» за оперативними підрозділами закріплено право встановлювати конфіденційне співробітництво з особами на засадах добровільності. Конфіденційне співробітництво особи з оперативним підрозділом повинно мати виключно добровільний, усвідомлений характер за умови обопільної згоди. Співробітництво на інших засадах, таких як залякування, погроза, обман тощо, буде неправовим. Мотивація співробітництва з оперативним підрозділом може мати різноманітну основу (почуття патріотизму, виконання громадського обов'язку, пошук справедливості, матеріальна зацікавленість). Конфіденційне співробітництво є одним із найефективніших методів оперативно-розшукової діяльності та широко використовується оперативними підрозділами у випадках, коли необхідно вирішити складні завдання з розкриття тяжких та особливо тяжких кримінальних правопорушень, розшуку небезпечних злочинців, припинення діяльності організованих злочинних формувань саме у сфері корисливо-насильницьких кримінальних правопорушень [4].

На нашу думку, конфіденційна співпраця може бути використана як за ініціативою слідчого, так і за ініціативою осіб, які, зобов'язавшись до збереження конфіденційності, вирішили надати допомогу правоохоронним органам у справі про кримінальне правопорушення чи злочин.

Сучасний стан діяльності слідчих та оперативних підрозділів свідчить про відсутній відомчий нормативний акт, який би регулював конфіденційне співробітництво під час кримінального провадження. Під час конфіденційної співпраці необхідно дотримуватися принципів верховенства права, законності, захисту прав та свобод людини, режиму конфіденційності, добровільності, збереження конспірації та взаємодії з органами і підрозділами інших центральних органів виконавчої влади [5].

Вважаємо, що під час досудового розслідування кримінального провадження слідчий повинен дотримуватися загальних норм конфіденційного співробітництва. Ці норми передбачають заборону на встановлення прихованого співробітництва з військовослужбовцями та службовцями кадрового складу розвідувальних органів України. Крім того, хоча законом заборонено, але передбачаються винятки залучення до виконання завдань оперативно-розшукової діяльності осіб, які мають професійну таємницю (наприклад, адвокатів, нотаріусів, медичних працівників, священнослужителів, журналістів), лише у випадках, коли таке співробітництво не пов'язане з розкриттям конфіденційної інформації професійного характеру та допоможе при розкритті тяжких та особливо тяжких кримінальних правопорушень. Якщо слідчий отримує від особи інформацію, яка, на його думку, має важливе значення та потребує подальшої перевірки, він має обов'язок негайно повідомити про це рапортом своєму безпосередньому керівникові.

Звіт про отриману інформацію має бути занесений до спеціального журналу, який ведеться для обліку оперативної інформації відповідно до встановлених правил збереження державної таємниці. Після обробки інформації, викладеної у звіті, цей документ прикріплюється до матеріалів відповідного розслідування. Якщо інформація, що міститься у звіті, буде включена до матеріалів кримінального провадження, слідчий, дотримуючись вимог чинного законодавства, проводить процедуру розсекречування цих матеріалів і лише після цього додає їх до матеріалів кримінального провадження [6].

Після приймається рішення щодо організації роботи з конфіденційним співробітником, враховуючи отриману інформацію. Працівник слідчого підрозділу, працюючи з конфідентом з метою виконання завдань кримінального процесуального кодексу, має навчати його:

- методам встановлення та підтримання довірливих стосунків та контактів з особами, які можуть бути причетні до вчинення протиправних дій;
- способам виявлення ознак підготовки та вчинення злочинів;
- методам розпізнавання осіб, що належать до злочинного середовища, за зовнішніми ознаками та поведінкою;
- особливостям спілкування з особами, схильними до вчинення правопорушень;

– діям у разі ускладнення ситуації під час виконання завдань, виникнення підозри щодо його негласного співробітництва зі слідчим підрозділом, здійснення перевірки, зокрема провокацій, або пропозицій дворушництва чи участі в злочині, учинення злочинів розробленими особами в присутності негласного працівника;

– правилам поведінки у разі затримання негласного працівника як підозрюваного, отримання пропозиції співробітництва з іншими працівниками оперативних підрозділів;

– методам застосування окремих технічних засобів та прийомам конспірації.

Слідчий повинен усвідомлювати, що заборонено надавати конфіденту завдання щодо провокування його до вчинення протиправних дій, включаючи особисту участь конфідента у цих діях. Процес встановлення довірчих стосунків під час конфіденційного співробітництва передусім залежить від успішного психологічного контакту між слідчим та конфідентом, проте це складна тема дослідження, яка вимагає урахування особливостей роботи слідчих підрозділів. Тому питання конфіденційного співробітництва в роботі слідчого на сьогодні день має велике значення, оскільки за допомогою конфідента слідчий може досягти основних цілей кримінального процесу.

1. Черноус Ю. М. Криміналістичне забезпечення розслідування злочинів: наукові засади та напрями реалізації. *Філософські, методологічні та психологічні проблеми права : матеріали VII Всеукр. наук.-теорет. конф.* (м. Київ, 11 лист. 2017 р.). Київ, 2017. С. 453–456.

2. Гладкова Є. Протидія злочинності. *Вісник Кримінологічної асоціації України*. URL : <https://visnikau.webnode.com.ua/news/protidiya-zlochinnosti/>.

3. Кримінальний процесуальний кодекс України : Закон України від 13.04.2012. URL : <https://zakon.rada.gov.ua/laws/show/4651-17#Text>.

4. Телійчук В. Г. До питання сприяння громадян оперативним підрозділам кримінальної поліції у протидії корисливо-насильницьким злочинам. *Colloquium-journal*. 2023. № 21 (180). URL : <https://cyberleninka.ru/article/n/do-pitannya-spriyannya-gromadyan-operativnim-pidrozdilam-kriminalnoyi-politsiyi-u-protidii-korislivo-nasilnitskim-zlochynam>.

5. Про оперативно-розшукову діяльність : Закон України від 18.02.1992. URL : <https://zakon.rada.gov.ua/laws/show/2135-12#Text>.

6. Про державну таємницю : Закон України від 21.01.1994. URL : <http://zakon.rada.gov.ua/laws/show/3855-12>.

УДК 343.982

DOI: 10.31733/15-03-2024/2/118-119

**Дар'я ТКАЧЕНКО**

курсант ННІ права та підготовки фахівців для підрозділів Національної поліції України

**Сергій ПРОКОПОВ**

старший викладач кафедри економічної та інформаційної безпеки Дніпропетровського державного університету внутрішніх справ

### **ВИКОРИСТАННЯ МОЖЛИВОСТЕЙ РОЗВІДКИ ВІДКРИТИХ ІНТЕРНЕТ-ДЖЕРЕЛ В ПРОЦЕСІ ВИКРИТТЯ ТА РОЗСЛІДУВАННЯ КРИМІНАЛЬНИХ ПРАВОПОРУШЕНЬ ЗАГАЛЬНОКРИМІНАЛЬНОЇ СПРЯМОВАНОСТІ**

Тенденції сучасності вимагають від правоохоронних інституцій, в тому числі й Національної поліції України, модернізації підходів відповідно до вимог останніх інформаційно-технічних прогресій. Злочинність постійно удосконалюється, модифікуючи інструментарій вчинення кримінально-протиправних діянь в площину кіберпростору, нерідко й побутові кримінальні правопорушення знаходять реалізацію свого подальшого кримінально-протиправного умислу у збуті, умовно, викрадених речей, що теж, в свою чергу, є важливим елементом в подальшому відшукуванні майна, яким зловмисники заволодівають шляхом вчинення кримінальних правопорушень проти власності.

Розвідка відкритих Інтернет-джерел (OSINT – open source intelligence) – це складовий елемент процесу здійснення кримінального аналізу, який надає невичерпний перелік можливостей щодо встановлення обставин, що підлягають доказуванню в кримінальному провадженні, самої наявності події кримінального правопорушення, анкетних даних осіб, відомості щодо яких відомі лише частково, до прикладу, щодо відшукування інформації стосовно невстановленої особи, про яку відомо лише її ім'я та прізвище, шляхом аналізу соціальних мереж, державних реєстрів, інших Інтернет-ресурсів тощо.

Щодо законодавчого унормування процесу здійснення розвідки відкритих Інтернет-джерел як складової частини процесу кримінального аналізу, то нормативне визначення дефініції «кримінальний аналіз» надано в п. 3 ч. 1 ст. 2 Закону України «Про Бюро економічної безпеки». Відповідно до цієї норми кримінальний аналіз – це інформаційно-аналітична діяльність, спрямована на встановлення взаємозв'язків між даними про злочинну діяльність та іншими даними, потенційно з ними пов'язаними, їх оцінювання та інтерпретацію, прогнозування розвитку досліджуваних подій з метою їх використання для виявлення, припинення та розслідування кримінальних правопорушень, що посягають на функціонування економіки держави [1].

Публікація в соціальних мережах спільних фото, які можуть висвітлити коло людей, причетних до злочинної діяльності, відображення конкретного місця перебування особи, висвітлення наявних статків шляхом відкритої демонстрації наявних у користуванні транспорту, нерухомості, інших матеріальних цінностей, поширення у публікаціях членами родини, друзями інформації про необхідного суб'єкта, геопозиції – це лише той мінімум, який можна отримати, детально проаналізувавши наявні відкриті джерела [2, с. 69]. Тобто, лише поверховий аналіз сторінок конкретних осіб, які так чи інакше дотичні до обставин кримінального провадження, надає співробітникам правоохоронних органів досить комплексний перелік даних, що, в свою чергу, може стати каталізатором здійснення подальших слідчих (розшукових) дій або допоможе в процесі підготовки до інших процесуальних дій та оперативно-розшукових заходів.

Для здійснення пошуку інформації у відкритих джерелах, наявних в мережі Інтернет, можуть використовуватися різні пошукові системи, соціальні мережі, сервіси, програми, зокрема «Безпечне місто» та аналогічні. Варто зазначити, що з метою їх ефективного використання необхідно дотримуватися певних правил та положень у пошуку інформації, які полягають здебільшого у ключовому слові, автентичному вводі даних під час пошуку, правильному аналізі отриманої інформації, співставленні фактів, які були отримані під час пошуку тощо [3, с. 319]. Зокрема, використання вказаних можливостей розвідки цифрових джерел інформації надає змогу оперативно, по гарячих слідах, встановити осіб, причетних до вчинення окремих видів кримінальних правопорушень, зокрема проти власності або пов'язаних із незаконним заволодінням транспортними засобами тощо.

Зауважимо, що в контексті аналізу відкритих Інтернет-джерел в процесі викриття осіб, причетних до вчинення майнових кримінальних правопорушень, доцільним є аналіз дошок оголошень в мережі Інтернет із застосуванням пошуку за ключовими критеріями та описом викраденого майна – при цьому зазначаються модель, колір, властивості та інші ідентифікуючі ознаки майна, що є предметом кримінально-протиправного посягання.

Узагальнюючи зміст викладеного в нашому дослідженні матеріалу, можемо зазначити, що наявний інструментарій, який притаманний процесу здійснення розвідки відкритих Інтернет-джерел, надає змогу не лише ефективно та швидко встановлювати осіб, причетних до вчинення кримінальних правопорушень загальнокримінальної спрямованості, але й належним чином забезпечувати реалізацію потреб органів досудового розслідування в процесі доказування у кримінальному провадженні.

1. Про Бюро економічної безпеки України : Закон України від 28 січня 2021 р. URL : <https://zakon.rada.gov.ua/laws/show/1150-20#Text>.

2. Руденко А. В., Прокопов С. О. Аналіз відкритих інтернет-джерел у процесі викриття організованої злочинності. *Оперативно-розшукова діяльність Національної поліції: проблеми теорії та практики : матеріали Всеукр. наук.-практ. конф.* (м. Дніпро, 22 груд. 2021 р. Дніпро : Дніпроп. держ. ун-т внутр. справ, 2021. С. 68–71.

3. Кисельов А. Досвід використання підрозділами Національної поліції технологій «OSINT» у протидії кримінальним правопорушенням. *Міжнародна та національна безпека: теоретичні і прикладні аспекти : матеріали VI Міжнар. наук.-практ. конф.* (м. Дніпро, 11 бер. 2022 р.). Дніпро : Дніпроп. держ. ун-т внутр. справ, 2022. С. 318–319.

## **АНТИКОРУПЦІЙНА ПОЛІТИКА В СИСТЕМІ БЕЗПЕКОВИХ ФУНКЦІЙ ДЕРЖАВИ**

УДК 343.35

DOI: 10.31733/15-03-2024/2/120-122

### **Віта КОНОНЕЦЬ**

завідувач навчально-наукової  
лабораторії з дослідження проблем  
протидії організованим  
злочинності та корупції,  
доктор юридичних наук, професор

### **Максим БОГУСЛАВСЬКИЙ**

старший науковий співробітник  
навчально-наукової лабораторії  
з дослідження проблем протидії  
організованим злочинності та корупції  
Дніпропетровського державного  
університету внутрішніх справ,  
кандидат юридичних наук

### **д-р Мар'яна КАЧИНСЬКА (Dr Maryana KACHYNSKA)**

викладач поліціювання кафедри  
мистецтва, дизайну та суспільних наук  
Нортумбрійського університету,  
Велика Британія

## **ТИПОВІ КОРУПЦІЙНІ РИЗИКИ ПРИ ПРОВЕДЕННІ ДЕРЖАВНИХ ЗАКУПІВЕЛЬ**

Ситуація з рівнем розповсюдження корупції в нашій державі, яка охопила майже всі сфери життєдіяльності, доволі складна. За даними Transparency International, Україна посіла 117 місце з 180 країн у рейтингу сприйняття корупції за 2022 рік. Корупційна складова будь-якої галузі в Україні має свої умови та причини, зокрема це: історичне підґрунтя, яке залишилося ще з 1990-х років та трансформувалось зі змінами державних структур та інститутів управління, наявні соціально-економічні проблеми, недостатньо врегульована на законодавчому рівні антикорупційна діяльність органів, на яких покладено обов'язок із протидії цьому злочинному явищу. Не оминула ця проблема і сферу публічних закупівель в Україні, для яких з початком повномасштабного вторгнення російської федерації було отримано значні грошові асигнування, направлені на задоволення воєнних, оборонних, медичних потреб, що зумовлюють можливість надання відсічі агресору та звільнення тимчасово окупованих територій України. З іншого боку, воєнний стан створює додаткові корупційні ризики у вигляді недостатньої конкуренції, непрозорого вибору постачальників, переplatи за товари та послуги, низької якості продукції тощо.

Згідно з дослідженням НАЗК у 2022 році було проведено 12 345 державних закупівель за процедурою, передбаченою системою ProZorro, на які було витрачено 123 мільярдів гривень. 3456 закупівель (28 %) були проведені для задоволення потреб оборонної галузі та потреб Збройних Сил України. Під час перевірок НАЗК виявило 456 порушень при проведенні цих закупівель, таких як невідповідність предмета закупівлі кваліфікаційним критеріям постачальника, невиконання умов договору, конфлікт інтересів між замовником і постачальником тощо [1].

Громадяни України вже звикли до проведення закупівель за допомогою електронних

систем, а також того, що можна перевіряти відомості про ці закупівлі в відкритих базах даних, і сприймають їх як звичний інструмент закупівельних процедур за бюджетні кошти та максимальної залученості бізнесу. До появи відповідних систем для проведення електронних закупівель останні проводили у звичайному паперовому форматі, і вони, як правило, асоціювалися з корупцією [3].

Зупинимось безпосередньо на ознаках дій, які можуть містити корупційні ризики під час проведення державних закупівель, що були досить повною мірою встановлені та розглянуті НАЗК:

– проведення тендерних торгів при поданні лише однієї тендерної пропозиції. За загальними вимогами для проведення таких торгів із застосуванням електронного аукціону повинні бути подані від учасників не менше двох тендерних пропозицій. Разом з тим, відповідно до п. 36 Особливостей здійснення публічних закупівель товарів, робіт і послуг для замовників, передбачених Законом України «Про публічні закупівлі», на період дії правового режиму воєнного стану в Україні та протягом 90 днів з дня його припинення або скасування, якщо була подана одна тендерна пропозиція, електронна система закупівель після закінчення строку для подання тендерних пропозицій, визначених замовником в оголошенні про проведення відкритих торгів, не проводить оцінку такої тендерної пропозиції та визначає її найбільш економічно вигідною [2].

Негативними наслідками такого ризику є: відсутність конкуренції, втрата бюджетних коштів, імовірність неврахування недоліків, які вказані учасниками у їх тендерних пропозиціях, можлива закупівля товару за завищеною очікуваною вартістю за відсутності конкурентних торгів [3];

– наявна можливість створення тендерних пропозицій за ціною, вищою за очікувану вартість. Негативними наслідками такого ризику є: непередбачуваність витрат бюджету замовника, завищення ціни при створенні пропозиції і, як результат, отримання учасниками торгів незаконних коштів у вигляді прибутку, нецільове використання коштів державних органів, злочинна змова між учасником та замовником, яка має на меті отримання такої вигоди у вигляді прибутку;

– збільшення ціни закупівлі як істотної умови укладання відповідної угоди. Згідно з ч. 4 ст. 41 Закону України «Про публічні закупівлі» умови договору про закупівлю не повинні відрізнятися від змісту тендерної пропозиції/пропозиції за результатами електронного аукціону (у тому числі ціни за одиницю товару) переможця процедури закупівлі [4];

– зловживання закупівлями через електронний каталог. Негативними наслідками такого ризику є: угода посадових осіб державних органів та потенційних виконавців при обранні їх постачальниками товарів, особами, що виконують роботи або надають послуги, можливість неправомірної вимоги неправомірної вигоди відповідальній особі за проходження перевірки постачальника на наявність виконання всіх необхідних вимог;

– корупційні зловживання шляхом укладення прямих договорів. Негативними наслідками такого ризику є: змова посадових осіб державних органів – замовників та можливих виконавців для обрання їх виконавцями при укладенні прямих договорів, підrobка документів для відповідності критеріям, розтрата бюджетних коштів шляхом укладання додаткових прямих договорів;

– непослідовність рішень органу оскарження (відсутність усталеної/узагальненої практики). Негативними наслідками такого ризику є: можливість надання колегією неправомірної переваги одним учасникам процесу оскарження перед іншими, неможливість визначення бізнесом послідовної стратегії захисту порушених прав та законних інтересів [3];

– складна процедура або взагалі неможливість перегляду та оскарження рішень, дій чи бездіяльності замовників під час створення та проведення процедур закупівель, зокрема тих, які можуть бути спрощеними. Негативними наслідками такого ризику є: недоброчесність замовників під час готування оголошення про проведення спрощеної закупівлі та створення неправомірних вимог щодо усіх учасників, неякісна умисна перевірка документів учасників з неприйняттям пропозицій інших сторін;

– проблеми з виконанням рішень органу оскарження та судів. Негативними наслідками такого ризику є: зловживання відсутністю інструментів виконання рішень з метою уникнення відповідальності за порушення, вибірковий підхід до виконання рішень контролюючих органів;

– ненадання учасникам прав (їх обмеження) під час розгляду відповідних скарг Антимонопольним комітетом України. Негативним наслідком такого ризику є наявність

зв'язку між стороною, що надає пропозицію і яка оскаржується, і іншою стороною та їх процесуальна залежність одне від одного;

– інші (нецінові) критерії оцінки пропозицій. Негативними наслідками такого ризику є: можливість «отримання» незаконної переваги одних учасників публічних закупівель перед іншими учасниками, порушення одного із головних принципів процедур публічних закупівель – економії державних коштів під час проведення процедур закупівель;

– створення так званих незаконних «надуманих (штучних) перешкод» при проведенні таких закупівель з метою отримання переваги одним, «заздалегідь визначеним» учасником.

Проведення публічних закупівель держаними органами є постійною складовою нормальної діяльності як цих органів, так і всієї держави в цілому, їх організація відповідно до встановлених законодавством норм та правил сприяє цільовому використанню державних або комунальних коштів, покриттю необхідних потреб. Зокрема, це питання набуло важливості зараз, в той час, коли наша країна вимушена вже протягом майже 10 років протистояти відкритій агресії російської федерації, виборюючи своє право на існування. Тому саме в цей час актуально протидіяти найменшим корупційним ризикам, які можуть виникати в ході проведення державних закупівель.

1. Коломієць Ю. Публічні закупівлі в Україні під час війни: корупція, ризики та шляхи подолання. *juscutum*. URL : <https://www.juscutum.com/news/publicni-zakupivli-v-ukrayini-pid-chas-viyni-korupciya-riziki-ta-shlyahi-podolannya>.

2. Про затвердження особливостей здійснення публічних закупівель товарів, робіт і послуг для замовників, передбачених Законом України «Про публічні закупівлі», на період дії правового режиму воєнного стану в Україні та протягом 90 днів з дня його припинення або скасування : постанова Кабінету Міністрів України від 12.10.2022 № 1178. URL : <https://ips.ligazakon.net/document/KP221178?an=13>.

3. Корупційні ризики під час проведення публічних закупівель в умовах воєнного стану (станом на червень 2023 року). Стратегічний аналіз корупційних ризиків. Київ : НАЗК, 2023. 42 с. URL : [https://nazk.gov.ua/wp-content/uploads/2023/06/Kor-ryzyku\\_zakupivli.pdf](https://nazk.gov.ua/wp-content/uploads/2023/06/Kor-ryzyku_zakupivli.pdf).

4. Про публічні закупівлі : Закон України від 25 грудня 2015 р. URL : <https://zakon.rada.gov.ua/laws/show/922-19#Text>.

УДК 352/354+343.35

DOI: 10.31733/15-03-2024/2/122-124

**Наталія СИДОРЕНКО**

професор кафедри управління  
та адміністрування,  
доктор юридичних наук, професор

**Антон НАУМИК**

**Каріна БРАГІНА**

здобувачі вищої освіти ННІ права  
та інноваційної освіти  
Дніпропетровського державного  
університету внутрішніх справ

## **ІННОВАЦІЙНІ ДЕТЕРМІНАНТИ БОРОТЬБИ З КОРУПЦІЄЮ ТА НЕЗАКОННИМ ЗБАГАЧЕННЯМ В ОРГАНАХ МІСЦЕВОГО САМОВРЯДУВАННЯ УКРАЇНИ ЯК АСПЕКТ НАЦІОНАЛЬНОЇ БЕЗПЕКИ: ТЕОРІЯ ТА ПРАКТИКА**

Успішність кожної сучасної держави світу залежить від багатьох факторів соціально-політичного розвитку, фінансово-економічної стабільності та інноваційних форм і методів здійснення господарської діяльності людини. Ці аспекти детермінують необхідність збільшення податкових та інших видів надходжень до державного бюджету задля належного функціонування державно-управлінської системи та розвитку території. Тож в сучасних умовах господарювання у суб'єктів підприємницької діяльності зростає попит на використання незаконних механізмів «зменшення податкового навантаження», несплату податків та відмивання коштів. Ці процеси зумовлені небажанням деяких категорій осіб,

підприємств, установ та організацій чесно провадити власну статутну діяльність, що, в свою чергу, підриває стабільність держави у економічному полі та викликає значний суспільний дисбаланс при розподілі фінансових ресурсів між населенням. Зазначені негативні явища дестабілізують ситуацію не тільки всередині країни, а й за її межами, зменшуючи загальну довіру до цієї держави на світовій політичній арені.

Наразі корупція поширилася майже на всі сфери суспільного життя людини та інститути державної влади, ознаки корупційних правопорушень можна знайти майже у всіх сферах устрою держави: освіті, медицині, державній службі тощо. Корупція завдає нищівного удару багатьом важливим соціальним, освітнім, медичним, інфраструктурним та державним інституціям, адже злочинне використання посадовими особами своїх прав та перевищення службових повноважень нерідко призводять до нерівномірного розподілення соціальних благ та зниження індексу довіри суспільства до влади загалом та державних інституцій зокрема. Відтак, боротьба із злочинами, пов'язаними з корупційними правопорушеннями, може значно підвищити рейтинг довіри громадян до діяльності державного апарату.

Проблеми боротьби з даним видом злочинів вже давно вийшли за рамки наукових досліджень та мають зазвичай прикладний характер, адже фактично, це та категорія зловживань, що може мати місце на багатьох підприємствах із значними доходами та ступенем ризику.

Зазначену проблему вивчала велика кількість провідних науковців України та світу. Наприклад, такі: Н. Сидоренко [1], А. Мунько [2], М. Трещов [3], І. Грицяк [4] та ін.

В ринкових умовах ведення господарської діяльності суб'єктами господарювання явище корупції є неприпустимим, адже під її егідою певні установи, люди чи підприємства можуть створювати власне злочинне монопольне становище на певному ринку, а це вже, в свою чергу, несе великі ризики для існування самого державного апарату та/або його правильного функціонування.

Проблемою, пов'язаною з поширенням корупції в сучасних українських умовах, можна назвати досить широку соціальну базу для її відтворення в середовищі державних службовців [5]. Більшою мірою це проявляється на центральному рівні. Важливе значення має й думка учасників соціологічних досліджень про недостатність тільки правових заходів щодо подолання корупції й необхідність розробки комплексного підходу до вирішення питань з її подолання [6].

Світовий досвід демонструє, що стабільний розвиток сучасної держави повинен спиратися лише на демократичні засади управління, адже саме вони можуть забезпечувати дієві форми діалогу суспільства та держави [7], тому це також є актуальним для боротьби з корупційними проявами.

На допомогу у вирішенні зазначених питань може прийти розбудова та стимулювання діяльності інститутів громадянського суспільства, адже їх інституційні спроможності здійснювати власну статутну діяльність напряду впливають на утвердження високого рівня демократії, свободи слова та верховенства права в сучасному українському суспільстві та на успішність боротьби з корупцією [8].

Методів боротьби із корупцією існує безліч, але основними є заходи соціального та законодавчого характеру. Використання певних заходів чи методів повинно ґрунтуватися виключно на принципі доцільності, адже одні методи будуть ефективні проти побутової, а інші – проти політичної корупції. При боротьбі з побутовою корупцією доцільно використовувати заходи соціального характеру, адже по своїй суті вони є економічно вигідними, потребують малих фінансових витрат, невеликого проміжку часу та досить легкі у використанні. До них відносять: агітаційні матеріали про шкоду корупції, інноваційні методики з педагогіки та менеджменту освітньої діяльності, соціальну рекламу тощо, а от при боротьбі з політичною корупцією використовуються зовсім інші технології. Політична корупція за своєю суттю має більший вплив на державний апарат та політичну систему країни, адже вона може набувати всеохоплюючого характеру, тому доцільно буде використовувати методи законодавчої ініціативи та регулювання. До них відносять розробку та впровадження законів, норм чи іншої нормативно-правової документації, що значною мірою унеможливають корупційний компонент, роблять його не вигідним чи значно обтяжують можливості його створення.

Велика кількість адміністративної, державно-управлінської та нормативно-правової роботи, що здійснюється органами державної влади та місцевого самоврядування в Україні, має забезпечуватися належним документуванням [9], що також сприяє подоланню корупції як

системного явища.

Однією з не менш важливих складових боротьби із злочинами, пов'язаними із корупційними правопорушеннями, є пошук та притягнення до відповідальності хабародавця та хабароодержувача. Основними методами відслідковування та пошуку неправомірної вигоди можуть слугувати декларування суб'єктами владних повноважень своїх доходів та/або видатків, методи фінансового моніторингу, які дозволяють запобігти легалізації доходів, отриманих внаслідок вчинення злочинних чи корупційних та/або пов'язаних з ними правопорушень.

Не менш важливим є вивчення та аналіз умов, причин, приводів до вчинення даних типів злочинів, їх попередження тощо. Не можна не згадати й про важливість диференціювання різних ознак корупції, адже саме за тяжкістю злочину та заподіянням певного виду суспільної шкоди повинно встановлюватися покарання.

Отже, до ознак корупційних правопорушень відносять: пряме заподіяння збитків чи шкоди інтересам держави, наявність злочинного умислу, використання свого службового становища, зацікавленість особи, кількість одержаних матеріальних чи нематеріальних благ тощо. Варто також зазначити й про те, що не вважається корупцією. Службові особи, уповноважені на виконання деяких функцій держави чи органів місцевого самоврядування, відповідно до чинного законодавства мають право одержувати дарунки, що відповідають загальноприйнятим правилам гостинності, у випадку, якщо загальна вартість даних дарунків не перевищує двох прожиткових мінімумів, які були встановлені чи дійсні на 1 січня відповідного року. Законодавець також категорично забороняє одержувати, вимагати чи навіть просити дарунки для себе чи пов'язаних із зацікавленою стороною осіб. Тим часом до дозволених категорій подарунків відносять загальнодоступні знижки, призи, бонуси та подарунки від близьких осіб незалежно від суми дарунку, категорії дарункодавця та ступеня спорідненості.

Отже, проаналізувавши вищезгадану інформацію, можемо дійти висновку, що корупція є вкрай негативним явищем, яке не лише породжує соціальну диспропорцію в суспільстві, а й порушує стабільне функціонування системи державного апарату.

---

1. Шевченко С., Сидоренко Н. Сутність поняття політичної корупції та її небезпеки в Україні. *Дискусійні питання застосування антикорупційного законодавства: матеріали Міжнар. наук.-практ. конф.* (м. Дніпро, 15 лист. 2019 р.). Дніпро, 2019. С. 103–107.

2. Мунько А. Стан корупції в Україні за оцінками вітчизняних і міжнародних установ. *Реалізація державної антикорупційної політики в міжнародному вимірі: Матеріали VII Міжнар. наук.-практ. конф.* (м. Київ, 8–9 груд. 2022 р.). Київ, 2022. С. 222–225.

3. Treshchov M. State and prospects of anti-corruption policy implementation in Ukraine: comparative analysis. *Scientific bulletin of flight academy. Section: economics, management and law*. 2023. Vol. 8. P. 48–56.

4. Hrytsiak I. Combating the legalization (laundering) of proceeds from crime in European law. *Public law*. 2021. Vol. 43. No. 3. P. 113–119.

5. Nalyvaiko L., Ilkov V. Conceptualisation of the phenomenon of corruption: International practices and Ukrainian experience. *Economic Annals*. 2018. Vol. 172. Issue 7–8. P. 32–37.

6. Наумик А. Шляхи протидії корупції та корупційним проявам в органах місцевого самоврядування України. *Студентський науковий журнал «UNIVERSUM»*. 2023. № 1. С. 57–60.

7. Наумик А. С., Червякова К. Д. Комунікація суспільства та органів державної влади. *Інноваційні тенденції сьогодення в сфері природничих, гуманітарних та точних наук: матеріали II Міжнар. наук. конф.* (м. Дніпро, 17 бер. 2023 р.). Дніпро, 2023. С. 79–80.

8. Сидоренко Н., Наумик А., Брагіна К. Особливості функціонування інститутів громадянського суспільства в контексті переходу України до впровадження концепту «сервісної держави». *Theoretical and practical aspects of modern scientific research*. 2023. November 24. P. 47–49. URL: <https://doi.org/10.36074/logos-24.11.2023.13>.

9. Наумик А. Розвиток юридичного документознавства в Україні як основа сучасної правової площини. *Modern vision of implementing innovations in scientific studies: II International Scientific and Theoretical Conference* (Sofia, 20.10.2023). Sofia, 2023. P. С. 44–46.



УДК 343.35

DOI: 10.31733/15-03-2024/2/125-126

**Олексій ЗАЙЦЕВ**

завідувач кафедри цивільно-правових  
дисциплін факультету № 4  
Харківського національного  
університету внутрішніх справ,  
кандидат юридичних наук, професор

## **ВПЛИВ КОРУПЦІЙНИХ ПРОЯВІВ НА РОЗВИТОК УКРАЇНИ ЯК СУЧАСНОЇ ЄВРОПЕЙСЬКОЇ ДЕРЖАВИ**

Корупція є серйозною загрозою для будь-якої країни, вона підриває довіру громадян до владних інституцій, спричиняючи економічний шкоду та перешкоджаючи розвитку суспільства. Удосконалення загальної системи запобігання та протидії корупції є важливим завданням для кожної держави. У цих тезах розглянемо кілька кроків, які можна вжити для покращення ефективності боротьби з корупцією.

**Крок 1: Зміцнення правової бази.**

Першим кроком удосконалення системи запобігання та протидії корупції є зміцнення правової бази. Це означає ухвалення жорстких антикорупційних законів і поліпшення їх виконання. Наприклад, необхідно встановити суворі покарання для осіб, звинувачених у корупційних діях, а також забезпечити ефективний механізм контролю за діяльністю владних осіб.

**Крок 2: Підвищення прозорості та відкритості.**

Другим важливим кроком є підвищення прозорості та відкритості в урядових інституціях. Це може бути досягнуто шляхом публікації інформації про діяльність державних установ, включаючи бюджетні витрати, закупівлі та заробітну плату владних осіб. Також важливо забезпечити доступ громадськості до цієї інформації і створити механізми для звітування перед суспільством.

**Крок 3: Запровадження ефективних механізмів контролю та нагляду.**

Третім кроком є запровадження ефективних механізмів контролю та нагляду за діяльністю владних осіб. Це може включати створення незалежних антикорупційних органів, які мають повноваження розслідувати корупційні злочини та накладати відповідні покарання. Також важливо забезпечити захист журналістів та активістів, які розкривають випадки корупції, і створити механізми для їхнього судового захисту.

**Крок 4: Залучення громадськості.**

Четвертим кроком є залучення громадськості до боротьби з корупцією. Громадськість може виступати як допоміжний орган, який виявляє випадки корупції, надає інформацію про них та вимагає відповідного реагування з боку влади. Також важливо проводити освітні кампанії, спрямовані на підвищення свідомості громадян про шкідливість корупції та їхні права в боротьбі з нею.

**Крок 5: Антикорупційна перевірка ділових партнерів при укладанні договорів закупівлі.**

Розпочата війна довела неспроможність проведення більшості процедур закупівель в Україні. Кабінетом Міністрів України 28.02.2022 було прийнято постанову № 169 «Деякі питання здійснення оборонних та публічних закупівель товарів, робіт і послуг в умовах воєнного стану» (далі – Постанова № 169), відповідно до якої в умовах воєнного стану оборонні та публічні закупівлі товарів, робіт і послуг здійснюються без застосування процедур закупівель та спрощених закупівель, визначених Законом України «Про оборонні закупівлі».

Ці положення були скасовані шляхом поділу закупівель на оборонні та інші. 11.11.2022 постановою Кабінету Міністрів України № 1275 «Про затвердження особливостей здійснення оборонних закупівель на період дії правового режиму воєнного стану», яка встановила особливий порядок та умови здійснення оборонних закупівель для державних замовників у сфері оборони, служб державного замовника, а також військових частин, організацій (установ, закладів), що уповноважуються рішенням державного замовника у сфері оборони на здійснення закупівель, та укладення державних контрактів (договорів) із

забезпеченням захищеності державних замовників від воєнних загроз на період дії правового режиму воєнного стану.

На відміну від Постанови № 169, постановою № 1178 «Про затвердження особливостей здійснення публічних закупівель товарів, робіт і послуг для замовників, передбачених Законом України «Про публічні закупівлі», на період дії правового режиму воєнного стану в Україні та протягом 90 днів з дня його припинення або скасування» істотно збільшено кількість процедур.

За логікою законодавця, сторони договору про закупівлю досягають згоди через проведення процедури закупівлі, обтяженою антикорупційною перевіркою. Перевірка повинна здійснюватися шляхом пошукових електронних запитів до відкритих єдиних державних реєстрів, таких як: електронна система публічних закупівель Prozorro – <https://prozorro.gov.ua/>; система YouControl – онлайн-сервіс перевірки компаній – <https://youcontrol.com.ua/>; Clarity Project – система аналітики відкритих даних – <https://clarity-project.info/about/>; реєстри Міністерства юстиції України – <https://minjust.gov.ua/m/edini-ta-dejavnj-reestri/>; електронний податковий сервіс «Дізнайся більше про свого бізнес-партнера», розміщений на головній сторінці офіційного порталу Державної податкової служби України, – <https://tax.gov.ua/businesspartner>. Можна скористатися і вебресурсами Антимонопольного комітету України – <https://amcu.gov.ua/>, Міністерства внутрішніх справ України – <https://mvs.gov.ua/uk>, а також Єдиним державним реєстром судових рішень, держателем якого є Державна судова адміністрація України, – <https://court.gov.ua/> тощо.

Загалом, удосконалення загальної системи запобігання та протидії корупції вимагає комплексного підходу, включаючи зміцнення правової бази, підвищення прозорості та відкритості, запровадження ефективних механізмів контролю та нагляду та залучення громадськості до боротьби з корупцією. Тільки за умови спільних зусиль всіх зацікавлених сторін можна досягти успіху в цій нелегкій справі.

УДК 343.35:351.746.2

DOI: 10.31733/15-03-2024/2/126-129

**Роман НЄДОВ**

викладач кафедри  
кримінального процесу  
Національної академії  
внутрішніх справ,  
кандидат юридичних наук

### **ДЕЯКІ ОСОБЛИВОСТІ ЗДІЙСНЕННЯ ЗАХОДІВ, СПРЯМОВАНИХ НА НЕЙТРАЛІЗАЦІЮ ДЕТЕКТИВАМИ НАЦІОНАЛЬНОГО АНТИКОРУПЦІЙНОГО БЮРО УКРАЇНИ ПРОТИДІЇ РОЗСЛІДУВАННЮ КОРУПЦІЙНИХ КРИМІНАЛЬНИХ ПРАВОПОРУШЕНЬ**

Відповідно до Конституції України посадові особи зобов'язані діяти лише на підставі, у межах повноважень та у спосіб, що передбачені Конституцією й законами України (ч. 2 ст. 19). Від реалізації цього положення значною мірою залежать ефективність функціонування державного апарату, підприємств, установ та організацій усіх форм власності щодо захисту прав і свобод людини та громадянина, законних інтересів юридичних осіб, а також своєчасного й справедливого вирішення різних соціальних питань. Однак службові особи у сфері публічного права нерідко вдаються до корупційних правопорушень, використовують надані їм службові повноваження та пов'язані з ними можливості з метою особистого збагачення, підриваючи авторитет державної влади [1, с. 1].

Сьогодні очевидним є недостатнє використання широкого потенціалу сил та засобів оперативно-розшукової діяльності з метою оперативно-розшукового забезпечення розслідування корупційних кримінальних правопорушень. Значною мірою зазначені проблеми потрібно пов'язувати у тому числі і з низькою ефективністю наукового забезпечення законодавчої та правоохоронної сфер.

Як показали результати вивчення наукових розробок авторів, основними завданнями оперативно-розшукового забезпечення процесу розслідування корупційних кримінальних правопорушень є: 1) нейтралізація протидії розслідуванню; 2) створення сприятливих умов

для повного, всебічного і об'єктивного дослідження обставин справи.

Пропонуємо розкрити основні заходи оперативно-розшукової нейтралізації протидії розслідуванню корупційних кримінальних правопорушень.

Як зазначає С. Долженков, оперативно-розшукове супроводження кримінальних проваджень за фактами економічних злочинів являє собою організацію та здійснення комплексу заходів щодо пошуку та фіксації фактичних даних про протиправну діяльність у сфері економіки, які можуть бути доказами у цих справах, забезпечення повного, всебічного і об'єктивного дослідження обставин справи, безпеки свідків та потерпілих, окремих підозрюваних та обвинувачених, постійного інформування органів досудового розслідування про дії підозрюваних, обвинувачених та інших осіб, що спрямовані на негативний вплив на учасників кримінального судочинства з метою протидії встановленню істини у справі, викриттю місць зберігання нажитого злочинним шляхом майна, з метою забезпечення компенсації нанесеної шкоди та подальшого відшкодування збитків, а також нейтралізації впливу злочинного середовища на процес кримінального провадження [2].

Організація подолання протидії під час розслідування корупційних кримінальних правопорушень повинна ґрунтуватися на характерних сучасних тенденціях корупційної злочинності, узагальненій практиці протидії вказаній злочинній діяльності й відбуватися на основі чинного законодавства, застосування тактичних прийомів та методів, розроблених криміналістичною наукою та теорією оперативно-розшукової діяльності.

Як показали результати дослідження П. Жовтана, до дій в межах тактики оперативно-розшукового забезпечення розслідування корупційних кримінальних правопорушень можна віднести:

1) використання усього арсеналу оперативно-розшукових заходів і засобів для конспіративного встановлення:

- імовірного переліку місць, де може відбутися безпосередня передача предмета неправомірної вигоди (безпосередньо або через закладення до тайника);
- імовірних посібників вчинення злочину;
- можливих шляхів втечі службової особи, щодо якої проводиться спеціальний слідчий (оперативний) експеримент;
- імовірних засобів позбавлення від неправомірної вигоди (якщо це фізичний предмет);
- імовірних банків, електронних платіжних систем та конкретного обладнання, що може бути використане для безготівкової форми надання неправомірної вигоди;
- легенд, що можуть використовуватися для маскуванню факту надання неправомірної вигоди;

2) створення належних умов для одержання у конкретних місцях (незалежно від публічної доступності) на законних підставах фактичних даних, що в подальшому можуть бути визнані доказами;

3) забезпечення законного негласного документування дій усіх співучасників злочину та осіб, залучених до його вчинення;

4) перекриття можливих шляхів втечі службової особи, щодо якої проводиться спеціальний слідчий експеримент;

5) запобігання знищенню предмета злочину;

6) створення умов для фіксації фактичних даних про передачу неправомірної вигоди у безконтактний спосіб (через тайник або безготівкове перерахування коштів);

7) встановлення джерел доказів, на основі яких можна буде спростувати версії (легенди) підозрюваних (обвинувачених) про певні цивільно-правові стосунки, що стали причиною надання вигоди службовій особі (повернення вигаданого боргу, розрахунок за фіктивну покупку, відшкодування вигаданих збитків тощо) [3].

Злочинність завжди перебувала в полі зору дослідників, якісні та кількісні показники якої ставали закономірним відбиттям політичних, соціально-економічних, правових й інших процесів в суспільстві. Протидія, як закономірний процес розвитку злочинності, стала можливою у зв'язку із формуванням для цього передумов, що забезпечили не тільки її існування, а й подальше вдосконалення. Так протидія з поодиноких проявів, що ускладнювали діяльність суб'єктів розслідування, перетворилась на проблему, яка унеможлилювала реалізацію покладених на зазначених суб'єктів функцій, що в межах держави набувало суттєвого значення [4].

У наукових колах до засобів, які обирають злочинці з метою протидії здійсненню правосуддя, відносять:

- вплив на свідків і потерпілих з метою дачі свідчень, потрібних злочинцям;
- вплив на суддів, прокурорів, що підтримують державне обвинувачення, а також експертів та інших фахівців, що дають на судовому засіданні висновки з тих чи інших питань в економічній сфері;
- вплив на співробітників правоохоронних органів, які безпосередньо брали участь у проведенні досудового слідства;
- спроби прямого знищення і фальсифікації доказів, що викривають злочинців у вчиненні економічних злочинів;
- фізичне усунення основних свідків обвинувачення [2; 5].

Тактична складова займає особливе місце у загальній моделі подолання протидії розслідуванню кримінальних правопорушень і складається з низки різноманітних заходів та прийомів. Адже саме вони визначають лінію поведінки суб'єктів кримінального процесу, можливості розслідування злочину та суб'єктів протидії, що врешті-решт позначається на ефективності розслідування та притягнення винних до кримінальної відповідальності. І полягають ці заходи та прийоми у дозволеному законом процесуальному, тактичному, емоційно-вольовому та інтелектуальному впливі на осіб, які причетні до події злочину та володіють важливою доказовою інформацією, з метою припинення їхніх дій щодо перешкоджання діяльності слідчого у з'ясуванні доказів та забезпеченні безпеки осіб, які мають відношення до справи [6].

Вивчення практики нейтралізації протидії розслідуванню корупційних кримінальних правопорушень, а також аналіз наукових праць окремих авторів [2; 4; 6] дозволило нам визначити основні заходи, спрямовані на нейтралізацію детективами Національного антикорупційного бюро України протидії розслідуванню корупційних кримінальних правопорушень:

- уміле використання оперативної інформації про задуми щодо протидії розслідуванню, про передбачувані дії корупціонерів у цьому напрямі;
- активне і продумане використання при контактах із затриманими ефекту раптовості і розроблених для цієї ситуації оперативно-розшукових і криміналістичних прийомів;
- проведення, в разі потреби, оперативних комбінацій щодо захисту свідків і потерпілих від тиску на них злочинців, забезпечення їхньої безпеки;
- шифрування відомостей про свідків у процесуальних документах;
- використання спеціальних технічних засобів, що виключають безпосередній контакт свідків з підозрюваними й обвинувачуваними, при проведенні окремих слідчих (розшукових) дій;
- проведення оперативних комбінацій для дезорієнтації злочинців щодо намірів детективів Національного антикорупційного бюро України;
- проведення оперативних комбінацій з метою введення у злочинне середовище дезінформації, що дозволяє зашифрувати правдиві джерела інформації, що надходить, сутність проведених слідчих (розшукових) дій;
- проведення заходів із забезпечення безпеки заявників і членів їхніх сімей;
- вирішення питання щодо взяття підозрюваних або обвинувачених під варту.

Звісно, вказаний перелік заходів, спрямованих на нейтралізацію детективами Національного антикорупційного бюро України протидії розслідуванню корупційних кримінальних правопорушень, може змінюватися залежно від конкретної слідчої та оперативної ситуації. Однак його можна взяти за основу при плануванні заходів з оперативно-розшукового забезпечення розслідування корупційних кримінальних правопорушень.

Викладене дозволяє дійти до висновку, що основними заходами, спрямованими на нейтралізацію детективами Національного антикорупційного бюро України протидії розслідуванню корупційних кримінальних правопорушень, є: а) уміле використання оперативної інформації про задуми щодо протидії розслідуванню, про передбачувані дії корупціонерів у цьому напрямі; б) активне і продумане використання при контактах із затриманими ефекту раптовості і розроблених для цієї ситуації оперативно-розшукових і криміналістичних прийомів; в) проведення, в разі потреби, оперативних комбінацій щодо захисту свідків і потерпілих від тиску на них злочинців, забезпечення їхньої безпеки; г) шифрування відомостей про свідків у процесуальних документах; д) використання спеціальних технічних засобів, що виключають безпосередній контакт свідків з

підозрюваними й обвинувачуваними, при проведенні окремих слідчих (розшукових) дій; е) проведення оперативних комбінацій для дезорієнтації злочинців щодо намірів детективів Національного антикорупційного бюро України; є) проведення оперативних комбінацій з метою введення у злочинне середовище дезінформації, що дозволяє зашифрувати правдиві джерела інформації, що надходить, сутність проведених слідчих (розшукових) дій; ж) проведення заходів із забезпечення безпеки заявників і членів їхніх сімей; з) вирішення питання щодо взяття підозрюваних або обвинувачених під варту.

1. Заблоцький Ю. П. Виявлення та розслідування одержання службовою особою неправомірної вигоди : автореф. дис. ... канд. юрид. наук : 12.00.09. Київ : НАВС, 2015. 20 с.

2. Долженков С. О. Оперативно-розшукове забезпечення кримінального судочинства підрозділами боротьби з економічною злочинністю : автореф. дис. ... канд. юрид. наук : 12.00.09. Львів : ЛьвДУВС, 2011. 18 с.

3. Жовтан П. В. Забезпечення оперативними підрозділами доказування одержання неправомірної вигоди службовою особою : автореф. дис. ... канд. юрид. наук : 12.00.09. Одеса : ОДУВС, 2015. 20 с.

4. Плетенець В. М. Теоретичні та праксеологічні засади подолання протидії досудовому розслідуванню : монографія. Одеса : Видавничий дім «Гельветика», 2020. 424 с.

5. Чичирко С. В. Основи виявлення та розслідування окремих проявів корупційної діяльності у правоохоронних та судових органах : автореф. дис. ... канд. юрид. наук : 12.00.09. Одеса : ОДУВС, 2011. 21 с.

6. Ромців О. І. Особливості подолання протидії під час розслідування злочинів у сфері службової діяльності : дис. ... канд. юрид. наук : 12.00.09. Львів : ЛьвДУВС, 2016. 226 с.

УДК 343.35

DOI: 10.31733/15-03-2024/2/129-131

#### **Леся ОВЧАРЕНКО**

доцент кафедри економічної  
безпеки та фінансових розслідувань,  
кандидат економічних наук, доцент

#### **Арина КОТОВА**

здобувач ступеня вищої освіти магістра  
Навчально-наукового інституту  
заочного та дистанційного навчання  
Національної академії  
внутрішніх справ

### **ВПЛИВ ВОЄННОГО СТАНУ НА РІВЕНЬ КОРУПЦІЇ В УКРАЇНІ**

Корупція є однією з найбільш серйозних і небезпечних соціальних загроз для країни, адже гальмує її розвиток та безпосередньо впливає на стабільність, безпеку, демократичну, політичну, економічну та соціальну систему держави. Наслідками корупції є втрати довіри до державних інститутів, послаблення судової та політичної систем, загрози належному функціонуванню ринкової економіки, поглиблення соціальної нерівності й порушення принципу рівних можливостей.

За висновками загальнонаціонального опитування «Стан корупції в Україні. Сприйняття, досвід, ставлення», проведеного Київським міжнародним інститутом соціології у 2023 році, визначено, що 89 % громадян вважають корупцію найсерйознішою проблемою України після повномасштабної війни. Крім того, більшість переконані в тому, що рівень корупції після лютого 2022 року зріс. Варто зауважити, що поінформованість громадян про діяльність антикорупційних органів помітно знизилась у всіх сферах порівняно з опитуваннями минулих років, зокрема цей показник не перевищує 6 % [1].

Після початку повномасштабного вторгнення ризику корупційних проявів у сфері державних закупівель збільшилися. Через необхідність здійснення великого обсягу закупівель для підтримки обороноздатності країни урядом на деякий час було прийнято рішення щодо зменшення прозорості закупівель, тобто фактично вони були виведені із

системи Prozorro. Також послабилися обмеження щодо підзвітності цих операцій: оборонні та публічні закупівлі товарів, робіт і послуг здійснювалися без застосування процедур, визначених Законами України «Про публічні закупівлі» та «Про оборонні закупівлі».

Через увагу громадськості до цієї проблеми Національним агентством з питань запобігання корупції було виконано дослідження та виявлено низку корупційних ризиків від такого рішення, а саме: можливість подання тендерних пропозицій за ціною, вищою за очікувану вартість; зловживання закупівлями через електронний каталог; застосування «штучних перепон» у закупівлях для надання переваги необхідному учаснику; корупційні зловживання шляхом укладення прямих договорів; неможливість оскарження рішень, дій чи бездіяльності замовників під час проведення спрощених процедур закупівель та низка інших (нецінових) критеріїв оцінки пропозицій як інструменту зловживання [2].

З 28 червня 2022 року уряд поновив обов'язкові закупівлі в системі Prozorro. При цьому не відкидається можливість проведення прямих закупівель, коли це критично важливо. Здебільшого, це поширюється на закупівлі товарів, робіт і послуг Міноборони та розвідки, МВС, СБУ, Держспецзв'язку, ДСНС, іншими силовими органами та Укрзалізницею.

На сьогодні державні оборонні закупівлі є сферою господарської діяльності, яка має високі корупційні ризики, і в разі ігнорування моменту відкритості процедури, це призведе до неефективного використання бюджетних коштів, зростання витрат бюджету, деформації механізмів конкуренції в економіці та погіршення інвестиційного клімату в Україні [3].

Значним кроком для осучаснення процедур оборонних закупівель стало погодження Комітетом Верховної Ради України з питань національної безпеки, оборони та розвідки зведеного трирічного плану закупівель товарів, робіт і послуг оборонного призначення за закритими закупівлями на 2022 – 2024 роки. Згідно із Законом «Про оборонні закупівлі», зведений трирічний план закупівель товарів, робіт і послуг оборонного призначення за закритими закупівлями – це перелік (номенклатура) та обсяги товарів, робіт і послуг оборонного призначення для кожного державного замовника, що постачаються (закуповуються) за закритими закупівлями, а також обсяг коштів, передбачений на зазначені цілі на плановий і наступні за плановим два бюджетні періоди [4].

З початком повномасштабного вторгнення постала критична необхідність забезпечення військових та цивільного населення гуманітарною допомогою, що також потягнуло за собою корупційні ризики на кожному етапі постачання такої допомоги, адже, крім збільшення кола суб'єктів управління гуманітарною допомогою, одночасно було спрощено процедуру її ввезення та обліку. На етапі визначення потреб у гуманітарній допомозі існує ризик штучного завищення обсягів гуманітарної допомоги посадовими особами задля задоволення приватних інтересів. Це відбувається через недосконалу процедуру збирання інформації про осіб, які потребують допомоги, та єдиного механізму перевірки їх потреб, що може призводити до формування запитів на такі категорії і обсяги гуманітарної допомоги, які не відповідають реальним потребам громад.

Також, незважаючи на внесення змін до Закону України «Про гуманітарну допомогу», порядок ввезення, обліку та розподіл гуманітарної допомоги недостатньо врегульований, що не виключає можливість корупції у цій процедурі. Наприклад, отримувачі гуманітарної допомоги можуть на власний розсуд здійснювати її розподіл або ж перерозподіл без додаткових погоджень [5].

Ризики існують і в системі складської логістики через відсутність належного контролю та роз'яснень для ОМС щодо зберігання та сортування такої допомоги на складах, а також внутрішніх локальних порядків щодо організації роботи складів. Необхідно сказати і про продаж гуманітарної допомоги, що не пройшло непомітним і викликало обурення суспільства на початку повномасштабного вторгнення та наразі також не є винятком через відсутність або ж неефективність контролю над організаціями, які долучаються до видачі гуманітарної допомоги, та торговельними точками, які можуть займатися продажем таких товарів. Крім того, з метою розкрадання гуманітарної допомоги існувала практика щодо маніпуляцій з термінами придатності товарів та заміни дорожчих товарів дешевшими.

Високі корупційні ризики також виникають на етапі видавання гуманітарної допомоги, адже через неналежне законодавче регулювання та відсутність роз'яснень перевірити розподіл гуманітарної допомоги досить складно, особливо коли мова йде про території, на яких ведуться активні бойові дії. Крім того, громадяни не отримують інформації щодо каналів повідомлення про факти зловживань, зокрема під час розподілення та видавання гуманітарної допомоги, тому фактично виключений громадський контроль щодо належного її розподілення [6].

Вважаємо важливим виділити ще один корупційний ризик, пов'язаний з ввезенням гуманітарної допомоги, а саме ризик отримання неправомірної вигоди посадовими особами за надання дозволу на виїзд закордон військовозобов'язаним водіям гуманітарних вантажів з метою виїзду з країни.

Підсумовуючи, хочемо зауважити, що крім інших викликів, з якими стикнулася наша держава через повномасштабне вторгнення, питання протидії корупції набуло надзвичайної актуальності, оскільки корупція у війсьній сфері, під час здійснення великих обсягів державних оборонних закупівель, отримання критично важливої для нашої країни гуманітарної допомоги, є аспектом, який загрожує національній безпеці України.

1. Стан корупції в Україні 2023: сприйняття, досвід, ставлення. URL: <https://engage.org.ua/stan-koruptsii-v-ukraini-2023-spryjnattia-dosvid-stavlennia/> (дата звернення: 27.02.2024).

2. Корупційні ризики під час проведення публічних закупівель в умовах воєнного стану (станом на червень 2023 року). URL: [https://nazk.gov.ua/wp-content/uploads/2023/06/Kor-ryzuku\\_zakupivli.pdf](https://nazk.gov.ua/wp-content/uploads/2023/06/Kor-ryzuku_zakupivli.pdf) (дата звернення: 27.02.2024).

3. Супрунова І. В., Назаренко Т. П., Данюк В. М. Протидія корупції в публічних закупівлях під час воєнного стану. *Інвестиції: практика та досвід*. 2022. № 24. С. 85-89.

4. Про оборонні закупівлі : Закон України від 17.07.2020 № 808-IX. URL: <https://ips.ligazakon.net/document/T200808> (дата звернення: 27.02.2024).

5. Про гуманітарну допомогу : Закон України від 22.10.1999 № 1192-XIV. URL: <https://ips.ligazakon.net/document/view/T991192?an=56284> (дата звернення: 27.02.2024).

6. Стратегічний аналіз корупційних ризиків у процесі управління гуманітарною допомогою на місцевому рівні. URL: <https://u-lead.org.ua/storage/admin/files/a12329f50776dcacd23f3880b26c0792.pdf> (дата звернення: 27.02.2024).

УДК 343.35:341.238

DOI: 10.31733/15-03-2024/2/131-132

#### Олена ШКУЛІНА

доцент кафедри фінансів,

обліку та психології

Українського державного університету

науки і технологій,

кандидат економічних наук, доцент

### УКРАЇНА ТА ІНДЕКС СПРИЙНЯТТЯ КОРУПЦІЇ

Сьогодення нашої держави, на жаль, бажає кращого. Події, що сталися на шляху розвитку України, починаючи з пандемії COVID-19 і продовжуючи військовим станом, значно погіршили ситуацію в цілому. Це торкнулося всіх сфер діяльності й, без сумніву, вплинуло на корупційну діяльність, рівень якої, за певних умов і обставин, міг як погіршуватись, так і поліпшуватись.

Однак, незважаючи на такі вагомні негативні чинники впливу, Україна змогла досягти позитивних показників Індексу сприйняття корупції (Corruption Perceptions Index, CPI). Розрахунком даного показника займається Transparency International, за основу беруться дані всесвітньо відомих міжнародних центрів досліджень (Asian Intelligence Report, Freedom House, World Justice Project, World Bank, IMD Competitiveness Center, The PRS Group, World Economic Forum та ін.), саме тому він є авторитетним для більшості країн світу.

Але не слід плутати показники фактичного рівня корупції та рівня її сприйняття. Це зовсім різні, але пов'язані речі. Якщо фактичний рівень розраховується за статистичними даними, то CPI враховує точки зору впливових представників бізнесу та дослідників різних сфер, які бачать і знають всю дійсність зсередини.

Індекс сприйняття корупції вимірюється в балах та градується так:

- 0–30 – значний рівень корупції;
- 31–60 – держава намагається боротися з корупцією;
- 61–90 – корупція мало впливає на країну;
- 91–100 – корупція незначна [1].

У 2023 році до країн, на які корупція мало впливає, належали: Данія (90 балів), Фінляндія (87 балів), Нова Зеландія (85 балів) та Норвегія (84 бали). А серед країн, де рівень корупції значний, опинилися: Південний Судан (13 балів), Сирія (13 балів), Венесуела (13 балів) та Сомалі (11 балів) [1].

За даними Transparency International Ukraine, минулоріч, тобто у 2023 році, Україна підвищила показник з 33 балів до 36 балів і посіла 104 місце серед 180 країн. Таке зростання за рік вважається одним із кращих показників у світі. Зважаючи на ситуацію в нашій країні, важливо зазначити, що це величезний успіх, який, на думку експертів, був досягнутий завдяки таким заходам, як:

- ухвалення та реалізація Антикорупційної стратегії та Державної антикорупційної програми (ДАП);
- активізація затримань і розслідувань у «топових» корупційних справах;
- проведення більшості закупівель у Prozorro [2].

За умови, якщо владні органи й надалі будуть діяти в цьому ж напрямі, це значно збільшить вірогідність вступу України до ЄС, НАТО та ОЕСР, що, в свою чергу, збільшить кількість закордонних партнерів, їхню довіру та підтримку.

1. Що таке CPI? *Transparency International*. URL : <https://ti-ukraine.org/wp-content/uploads/2018/02/1.-Shcho-take-CPI.pdf>.

2. Індекс сприйняття корупції-2023: Україна покращила свій показник на 3 бали. *Національне агентство з питань запобігання корупції*. URL : <https://nazk.gov.ua/uk/novyyny/indeks-spryynyattya-koruptsii-2023-ukraina-pokraschyla-sviy-pokaznyk-na-3-baly/>.

УДК 343.35

DOI: 10.31733/15-03-2024/2/132-135

**Михайло ФІАЛКА**

професор кафедри  
кримінально-правових дисциплін  
Дніпропетровського державного  
університету внутрішніх справ,  
кандидат юридичних наук, доцент

## **ДО ПРОБЛЕМИ КЛАСИФІКАЦІЇ КОРУПЦІЙНОГО КРИМІНАЛЬНОГО ПРАВОПОРУШЕННЯ В СУЧАСНІЙ УКРАЇНІ**

Положення примітки до ст. 45 Кримінального кодексу України (далі – КК України) закріплюють безумовний перелік корупційних кримінальних правопорушень в правовому полі України. Даний перелік поділяється на три групи, а саме:

- безумовні корупційні кримінальні правопорушення (ст. ст. 210; 354; 364; 364-1; 365-2; 368; 368-3; 368-4; 368-5; 369 та 369-2 КК України);
- кримінальні правопорушення, які вчиняються шляхом зловживання службовим становищем (ст. ст. 191; ч. 2 ст. 262; ч. 2 ст. 308; ч. 2 ст. 312; ч. 2 ст. 313; ч. 2 ст. 320; 357 та ч. 2 ст. 410 КК України);
- кримінальні правопорушення, які вважаються пов'язаними з корупцією (ст. ст. 366-2 та 366-3 КК України) [1].

При цьому, якщо уважно проаналізувати зміст цих кримінально-правових норм, тільки перша підгрупа напряму пов'язана з корупцією. Інші, а саме кримінальні правопорушення, які вчиняються шляхом зловживання службовим становищем, та кримінальні правопорушення, які вважаються пов'язаними з корупцією, тільки тією чи іншою мірою мають опосередковане розуміння як корупційні.

Проблема, що нами порушується в дослідженні, полягає у визначенні класифікації корупційних кримінальних правопорушників в межах корупційної злочинності в сучасній Україні. Зрозуміло, що носієм злочинної поведінки, безумовно, виступає людина. Цей факт навіть не обговорюється. Але питання в іншому, у який спосіб можливо класифікувати осіб – корупційних кримінальних правопорушників і які групи (види) в результаті цього вони утворюють.

Вважаємо, що найбільш оптимальний варіант критерію класифікації корупційних кримінальних правопорушників є нормативно-правове закріплення корупційного



кримінального правопорушення в КК України. Як результат, у подальшому будемо користуватись визначенням осіб корупційних кримінальних правопорушників на підставі раніше зазначених видів кримінальних правопорушень. Для більш детального аналізу нами використано статистичну інформацію Державної судової адміністрації України, що узагальнена у відповідних звітах про осіб, притягнутих до кримінальної відповідальності, та види кримінального покарання в період з 2019 до 2023 роки [2].

Проаналізувавши даний період, нами було з'ясовано наступне:

- домінуючою частиною засуджених осіб – кримінальних правопорушників за корупційні кримінальні правопорушення є особи, які вчинили безумовні корупційні кримінальні правопорушення. Ця категорія склала в середньому за даний період 79,74 % від загальної кількості засуджених корупційних кримінальних правопорушників;
- динаміка змін демонструє, що питома вага засуджених за вчинення безумовних корупційних кримінальних правопорушень в цей період поступово збільшується (з 74,9 % в 2019 р. до 85,8 % в 2023 р.); питома вага засуджених за вчинення кримінальних правопорушень, які вчиняються шляхом зловживання службовим становищем, та засуджених за вчинення кримінальних правопорушень, які пов'язані з корупцією, – зменшується (у першому випадку з 20 % до 13,1 %; в другому – з 5,1 % до 1,1 %) (табл. 1).

Таблиця 1

**Особи, засуджені за корупційні кримінальні правопорушення**

Корупційні кримінальні правопорушники:	Абсолютна кількість засуджених/питома вага в загальній кількості					
	2019	2020	2021	2022	2023	За період
засуджені за вчинення безумовних корупційних кримінальних правопорушень	733/ 74,9%	804/ 77,2%	1110/ 80,7%	1029/ 80,1%	1555/ 85,8%	79,74%
засуджені за вчинення кримінальних правопорушень, які вчиняються шляхом зловживання службовим становищем	196/ 20%	194/ 18,6%	251/ 18,2%	177/ 13,8%	238/ 13,1%	16,74%
засуджені за вчинення кримінальних правопорушень, які пов'язані з корупцією	50/ 5,1%	44/ 4,2%	15/ 1,1%	78/ 6,1%	19/ 1,1%	3,52%
Загальна кількість	979	1042	1376	1284	1812	

Водночас серед групи засуджених, що вчинили безумовні корупційні кримінальні правопорушення, а до них, до речі відносять 11 кримінальних правопорушень, встановлені наступні тенденції:

- найбільшу частку за період дослідження складають особи, які були засуджені за пропозицію, обіцянку або надання неправомірної вигоди службовій особі (ст. 369 КК України) – 74,06 %; за зловживання впливом (ст. 369-2 КК України) – 11,14 %; за прийняття пропозиції, обіцянки або одержання неправомірної вигоди службовою особою (ст. 368 КК України) – 10,04 %;
- питома вага осіб, які були засуджені за пропозицію, обіцянку або надання неправомірної вигоди службовій особі (ст. 369 КК України) протягом періоду дослідження поступово зростає (з 57,2 % до 79,7 %) (табл. 2).

Таблиця 2

**Засуджені особи за вчинення безумовних корупційних кримінальних правопорушень**

Норма КК України	Абсолютна кількість засуджених/питома вага в загальній кількості					
	2019	2020	2021	2022	2023	За період
ст. 210	1 / 0,1%	-	1 / 0,09%	-	-	0,038%
ст. 354	2 / 0,3%	22 / 2,7%	22 / 2%	9 / 0,9%	12 / 0,8%	1,34%
ст. 364	2 / 0,3%	6 / 0,7%	4 / 0,4%	3 / 0,3%	83 / 5,3%	1,4%
ст. 364-1	8 / 1,1%	13 / 1,6%	12 / 1,1%	8 / 0,8%	4 / 0,3%	0,98%
ст. 365-2	-	-	-	-	1 / 0,06%	0,012%
ст. 368	139 / 19%	81 / 10,1%	99 / 8,9%	65 / 6,3%	92 / 5,9%	10,04%
ст. 368-3	15 / 2,1%	6 / 0,7%	7 / 0,6%	4 / 0,4%	3 / 0,2%	0,8%
ст. 368-4	4 / 0,6%	2 / 0,2%	1 / 0,09%	2 / 0,2%	2 / 0,1%	0,238%
ст. 368-5	-	-	-	-	-	-
ст. 369	419 / 57,2%	598 / 74,4%	847 / 76,3%	851 / 82,7%	1239 / 79,7%	74,06%
ст. 369-2	143 / 19,5%	76 / 9,5%	117 / 10,5%	87 / 8,5%	119 / 7,7%	11,14%
Загалом	733	804	1110	1029	1555	

Наступна група – засуджені за корупційні кримінальні правопорушення, які вчинили такі кримінально-протиправні діяння шляхом зловживання службовим становищем. Під час аналізу статистичної інформації про дані кримінальні правопорушення, безумовно, нами враховувався той факт, що такий спосіб реалізації кримінального правопорушення (тобто використання службового становища) з точки зору КК України є однією з кваліфікуючих ознак, передбачених кримінально-правовою нормою. При цьому існує певна ймовірність того, що в статистичному обліку враховано випадки фіксації інших кваліфікуючих ознак, крім тієї, яка нас цікавить. Але справа полягає в тому, що нам більшою мірою потрібен не абсолютний показник даної категорії кримінальних правопорушень, тобто не абсолютний рівень злочинності, а відносний, тобто питома вага в загальній статистичній сукупності. Іншими словами, визначення питомої ваги тієї чи іншої кримінально-правової норми, за якою засуджена особа корупційного кримінального правопорушника, дасть певну можливість міри усвідомити структуру даного виду злочинця.

У результаті аналізу зазначеної групи осіб було зафіксовано певні тенденції, а саме:

- з восьми категорій осіб кримінальних правопорушників, що віднесені до цієї групи, тільки три мають більш-менш кримінологічне значення. Це особи, які засуджені за привласнення, розтрату майна або заволодіння ним шляхом зловживання службовим становищем (ст. 191 КК України) – 65,34 %; за викрадення, привласнення, вимагання документів, штампів, печаток, заволодіння ними шляхом шахрайства чи зловживання службовим становищем або їх пошкодження (ст. 357 КК України) – 21,36 %; за викрадення, привласнення, вимагання військовослужбовцем зброї, бойових припасів, вибухових або інших бойових речовин, засобів пересування, військової та спеціальної техніки чи іншого військового майна, а також заволодіння ними шляхом шахрайства або зловживання службовим становищем (ч. 2 ст. 410 КК України) – 6,62 %. Всі інші перебувають в межах статистичної похибки, а саме від 0 до 2 %;

- за період дослідження частка осіб, які засуджені за ст. ст. 191 та 410 КК України, поступово зменшувалась (за ст. 191 КК України – з 70 % до 58,4 %; за ст. 410 КК України – з 7 % до 2,1 %);

- питома вага осіб, які засуджені за ст. 357 КК України в період 2019–2023 рр., збільшилась майже вдвічі, а саме з 15,8 % до 30,7 % (табл. 3).

*Таблиця 3*

**Засуджені особи за вчинення кримінальних правопорушень, що вважаються корупційними у випадку їх вчинення шляхом зловживання службовим становищем**

Норма КК України	Абсолютна кількість засуджених/питома вага в загальній кількості					
	2019	2020	2021	2022	2023	За період
ч. 2, 3, 4, 5 ст. 191	137 / 70%	128 / 66%	156 / 62,2%	124 / 70,1%	139 / 58,4%	65,34%
ч. 2, 3 ст. 262	1 / 0,5%	2 / 1%	4 / 1,6%	5 / 2,8%	1 / 0,4%	1,26%
ч. 2, 3 ст. 308	6 / 3,1%	3 / 1,5%	4 / 1,6%	1 / 0,6%	12 / 5%	2,36%
ч. 2, 3 ст. 312	-	-	-	-	-	-
ч. 2, 3 ст. 313	4 / 2%	3 / 1,5%	7 / 2,8%	1 / 0,6%	5 / 2,1%	1,8%
ч. 2 ст. 320	3 / 1,5%	1 / 0,5%	3 / 1,2%	3 / 1,7%	3 / 1,3%	1,24%
ч. 1, 2 ст. 357	31 / 15,8%	42 / 21,6%	56 / 22,3%	29 / 16,4%	73 / 30,7%	21,36%
ч. 2, 3, 4 ст. 410	14 / 7%	15 / 7,7%	21 / 8,4%	14 / 7,9%	5 / 2,1%	6,62%
Загалом	196	194	251	177	238	

Що стосується останньої групи осіб – корупційних кримінальних правопорушників, то в цій ситуації спостерігається цікава статистична картина для даного періоду дослідження. Обидві категорії засуджених осіб в межах питомої ваги радикально не відрізняються між собою. Так, особи, які засуджені за неподання суб'єктом декларування декларації особи, уповноваженої на виконання функцій держави або місцевого самоврядування (ст. 366-3 КК України), складають 57,38 %, а за декларування недостовірної інформації (ст. 366-2 КК України) – 42,62 %. При цьому, до 2020 року включно в даній категорії кримінальних правопорушників єдиними представниками були особи, які були засуджені за ст. 366-2 КК України, а в наступний етап цього періоду домінування отримали особи, які засуджені за ст. 366-3 КК України (табл. 4).

Таблиця 4

## Засуджені особи за вчинення кримінальних правопорушень, пов'язаних з корупцією

Норма КК України	Абсолютна кількість засуджених/питома вага в загальній кількості					
	2019	2020	2021	2022	2023	За період
ст. 366-2	50 / 100%	44 / 100%	-	2 / 2,6%	2 / 10,5%	42,62%
ст. 366-3	-	-	15 / 100%	76 / 97,4%	17 / 89,5%	57,38%
Загалом	50	44	15	78	19	

Резюмуючи викладене вище, треба наголосити на тому, що представлене дослідження є достатнім підґрунтям для подальшого аналізу особи корупційного кримінального правопорушника з точки зору створення його кримінологічного портрету, в якому класифікація такої особи буде виступати стрижнем всієї конструкції. Як узагальнений висновок варто зазначити, що з-поміж корупційних кримінальних правопорушників характерними є особи, які вчиняють наступні кримінальні правопорушення: пропозицію, обіцянку або надання неправомірної вигоди службовій особі (ст. 369 КК України); зловживання впливом (ст. 369-2 КК України); прийняття пропозиції, обіцянки або одержання неправомірної вигоди службовою особою (ст. 368 КК України) та привласнення, розтрату майна або заволодіння ним шляхом зловживання службовим становищем (ст. 191 КК України).

1. Кримінальний кодекс України : Закон України від 05.04.2001. URL : <https://zakon.rada.gov.ua/laws/show/2341-14#Text>.

2. Судова статистика. Судова влада України. URL : [https://court.gov.ua/insh/sudova\\_statystyka/](https://court.gov.ua/insh/sudova_statystyka/).

УДК 343.35:342.78

DOI: 10.31733/15-03-2024/2/135-137

**Ірина ГРЕБЕНЕНКО**

викладач кафедри  
загальноправових дисциплін  
Дніпропетровського державного  
університету внутрішніх справ

### АКТУАЛЬНІ ПРОБЛЕМНІ ПИТАННЯ ЗАПОБІГАННЯ ТА ПРОТИДІЇ КОРУПЦІЇ В УМОВАХ ВОЄННОГО СТАНУ В УКРАЇНІ

На сьогодні, в умовах воєнного стану, вагомі зусилля спрямовані на збереження державної та територіальної цілісності, оскільки першочерговим завданням є збереження наших земель і нації. Повномасштабне вторгнення держави-агресора в Україну підбило нашу стабільність і ставить під постійний удар безпеку суспільства, воно є великою загрозою для демократичних цінностей і інституту права.

Проте в умовах воєнного стану сама держава-агресор стимулює нашу країну до накреслення чітких контурів нашої ідентичності, гідності та самобутності. Все більше відкривається той потенціал, що заклала національно-визвольна боротьба проти загарбників, який спонукає та надає внутрішнє і міжнародне ствердження того факту, що перемога на полі бою за нами.

В той же час одним із актуальних завдань сьогодення є подолання корупції, розв'язання якого покладається як на відповідні інституції громадянського суспільства, так і на нову політичну еліту.

Вороже вторгнення вплинуло на часткове тимчасове призупинення окремих функцій державних органів; встановлення певних спеціальних обмежень для осіб, уповноважених на виконання функцій держави та місцевого самоврядування. Проте корупція не вщухає на території нашої держави і залишається однією з важливих та складних проблем в Україні, що негативно впливає на міжнародний авторитет та перешкоджає європейській та євроатлантичній інтеграції.

Зазначені вище події створили військово-політичну ситуацію, яка сприяла появі нових корупційних відносин або зміні вже існуючих (створена та розширена діяльність благодійних, гуманітарних фондів, соціальних проєктів тощо). Тому питання протидії та запобігання корупції залишається одним з найактуальніших для України.

З урахуванням вищевикладеного аспекту доречно наголосити, що ефективна, скоординована антикорупційна діяльність на загальнодержавному рівні значно утруднюється, якщо у її суб'єктів бракує можливостей в обміні досвідом, думками та кращими практиками у сфері запобігання та протидії корупції.

Такий критичний стан поставив на сьогодні перед спеціальними підрозділами та системою правосуддя завдання щодо реалізації забезпечення принципів нульової толерантності до корупції. Як слушно зазначив І. Однолюк, наразі наша держава «перебуває не тільки у воєнному стані, але в умовах інтенсифікації з метою вжиття сукупних заходів, направлених на активізацію, посилення, зростання дієвості та продуктивності задля спільної української мети – подолання рушійних посягань (вторгнення) державою-агресором на територію України, захист прав, свобод і законних інтересів громадян України, реалізація яких забезпечується шляхом захисту особи, суспільства та держави від правопорушень, зокрема корупційних, а також забезпечення відновлення порушених прав та відшкодування заподіяної шкоди» [1, с. 120].

На думку голови Національного агентства з запобігання корупції, з якою можна погодитись, «міжнародний досвід доводить, що корупція під час війни, як правило, зростає» [3].

Корупція становить стале і негативне суспільне явище, яке потребує цілого комплексу системних заходів для неупередженої боротьби з нею.

Після набуття статусу кандидата в Європейський Союз 23 червня 2022 року Україна перейшла до активної фази реформ у сфері боротьби з корупцією.

Зокрема, одним з рішень законодавчої гілки влади в Україні стало прийняття Закону України «Про внесення змін до деяких законів України про визначення порядку подання декларацій осіб, уповноважених на виконання функцій держави або місцевого самоврядування, в умовах воєнного стану» від 20 вересня 2023 р. Даним нормативно-правовим актом відновлено електронне декларування чиновників і зобов'язано подати декларації за 2021–2023 роки, які будуть перевірятись Національним агентством з питань запобігання корупції. Звісно, що умови воєнного стану вплинули на певний перелік декларантів, та на даний час і до завершення війни або визволення територій не подають декларації військовослужбовці (окрім ТЦК, СП, ВЛК), полонені, громадяни, які перебувають на окупованих територіях [2]. Проте законом визначено обов'язкове подання декларації вже після закінчення воєнного стану або демобілізації у військових.

Дослідивши діяльність Національного агентства з питань запобігання корупції, перш за все стає зрозумілим, що вона, окрім пов'язана ще й із актуальним на сьогодні завданням – долучення до формування документів для накладення санкцій на фізичних осіб та компаній, які ухвалили рішення співпрацювати з державою-агресором та до розробки Державної антикорупційної програми на 2023–2025 роки. Дана програма спрямована на впровадження стандартів НАТО щодо єдиних правил ведення бізнесу, внесення змін в 15 сферах державної політики (судовій владі, сфері охорони здоров'я, освітньому процесі тощо) і оборонних цілях.

В свою чергу, НАЗК створили новий реєстр (список міжнародних спонсорів війни), який визнається найбільшою у світі базою «для перевірки контрагентів World-Check» [3]. Автори даного списку зазначають, що «внесення компаній у список не створює для бізнесу юридичних наслідків, як, наприклад, введення санкцій». «Це інститут репутації» [4], про який відомо всьому світу.

Активна хвиля боротьби з корупцією також вплинула на прийняття дієвих рішень та створення нових або реорганізацію вже існуючих структурних підрозділів в органах місцевого самоврядування, міністерствах, державних організаціях/установах.

Перший крок у цьому напрямі здійснило Міністерство оборони України, створивши Департамент з питань запобігання та виявлення корупції [5]. До нього приєдналась Київська міська державна адміністрація, створивши Департамент з питань запобігання та виявлення корупції [6]. Даний приклад взяли за основу і приєднались й інші державні органи. Державна прикордонна служба України стала однією з перших з-поміж державних органів, що були підключені до Єдиного порталу повідомлень викривачів, а також розробила Антикорупційну програму на 2023–2025 роки [7].

Беззаперечну значущість для боротьби з корупцією мають статистичні дані в період війни, які дають розуміння реалій і масштабів поширення корупції, а також дієвості і

ефективності вжитих заходів, розроблених інструментів (нових законів та внесених змін до вже існуючих; перевірок електронних декларацій; планових і позапланових перевірок під гаслом «очищення влади»; доведення кримінальних правопорушень за корупційні злочини до судового розгляду та ухвалення законних рішень тощо).

Відповідно до аналізу ризиків індексу сприйняття корупції (CPI) різних країн, проведеному Transparency International за підсумками 2023 року, «36 балів зі 100 можливих отримала Україна в Індексі сприйняття корупції (Corruption Perceptions Index – CPI) за 2023 рік, і тепер наша країна посідає 104 місце поміж 180 країн», що є значно вищим показником порівняно з минулим роком: 33 бали зі 100 можливих отримала Україна в Індексі сприйняття корупції (Corruption Perceptions Index – CPI) за 2022 рік. Наш показник зріс на один бал, і тепер Україна посідає 116 місце зі 180 країн у CPI. Крім того, розроблено програму «Прозорі міста» для визначення прозорості органів місцевого самоврядування під час воєнного стану за адаптованими критеріями [8].

Дана статистика вказує на активізацію корупції в Україні в умовах воєнного стану, проте й відповідні структурні державні підрозділи минулого року розробили нові алгоритми дій, які на даний час реалізуються щодо припинення та боротьби з корупцією задля зменшення даних показників.

Підсумовуючи викладене, зазначимо, що прийняття за основу кращих міжнародних практик, визначених стандартів і правил допоможе зміцнити та належним чином реалізувати розроблені програми, спрямовані на боротьбу з корупцією. Зусилля України, докладені як в мирний час, так і на початку воєнного стану, не повинні бути даремними. Отже, існує потреба у максимальному перегляді та втіленні нормативних актів з метою недоведення корупції до сталої величини. Створені нові інструменти протидії корупції можуть реально змінити ситуацію та ступінь якості життя в Україні.

1. Однолюк І. В. Інтенсифікація антикорупційної політики України в умовах воєнного стану. *Сучасний розвиток державотворення та правотворення в Україні: проблеми теорії та практики: матеріали X Міжнар. наук.-практ. конф.* (м. Київ, 23 черв. 2022 р.). Київ : МДУ, 2022. С. 120–125.

2. Про внесення змін до деяких законів України про визначення порядку подання декларацій осіб, уповноважених на виконання функцій держави або місцевого самоврядування, в умовах воєнного стану : Закон України від 20 вересня 2023 р. URL : <https://zakon.rada.gov.ua/laws/show/3384-20#Text>.

3. Від НАБУ до Залужного. Як Україна намагається побороти корупцію, що виросла під час війни. Інтерв'ю очільника НАЗК Новікова. *Forbes*. URL : <https://forbes.ua/money/vid-nabu-do-zaluzhnogo-yak-ukraina-namagaetsya-poboroti-korupciyu-shcho-viroslo-pid-chas-viyini-intervyu-ochilnika-nazk-novikova-08022023-11588>.

4. Штука Н., Федорчук В. «Це питання репутації». НАЗК внесло Procter&Gamble у список міжнародних спонсорів війни. Що це за список та чи має він якийсь реальний вплив. *Forbes*. URL : <https://forbes.ua/30-rokiv-ukrainskogo-biznesu/tse-pitannya-reputatsii-nazk-vneslo-procterampgamble-u-sписок-mizhnarodnikh-sponsoriv-viyini-shcho-tse-za-sписок-ta-chi-mae-vin-yakiys-realniy-vpliv-05022023-11528>.

5. У Міноборони створили антикорупційний департамент. *Укрінформ*. URL : <https://www.ukrinform.ua/rubric-politics/3682681-u-minoboroni-stvorili-antikorupcijnij-departament.html>.

6. Новостворений Департамент з питань запобігання та виявлення корупції виконавчого органу Київської міської ради (Київської міської державної адміністрації) запрошує на роботу. *Офіційний портал Києва*. URL : [https://kyivcity.gov.ua/oholoshennia/novostvorenyj\\_departament\\_z\\_pitan\\_zapobigannya\\_ta\\_viyavlennya\\_koruptsi\\_vikonavchogo\\_organu\\_kivsko\\_misko\\_radi\\_kivsko\\_misko\\_derzhavno\\_administratsi\\_zapros\\_huye\\_na\\_robotu/](https://kyivcity.gov.ua/oholoshennia/novostvorenyj_departament_z_pitan_zapobigannya_ta_viyavlennya_koruptsi_vikonavchogo_organu_kivsko_misko_radi_kivsko_misko_derzhavno_administratsi_zapros_huye_na_robotu/).

7. Протидія корупції починається з кожного з нас. *Державна прикордонна служба України*. URL : <https://dpsu.gov.ua/ua/news/Protidiya-korupcii-pochinatsya-z-kozhnogo-z-nas/>.

8. Transparency International. URL : <https://www.transparency.org/en/news/>.

**Марина ЛОГІНОВА**

викладач кафедри  
цивільного права та процесу  
Дніпропетровського державного  
університету внутрішніх справ

**Ангела ШАВКУН**

адвокат (м. Полтава)

### **ПРАВОВЕ ЗНАЧЕННЯ КОРУПЦІЙНИХ РЕЄСТРІВ В АСПЕКТІ БОРТЬБИ З НЕПРАВІМІРНОЮ ВИГОДОЮ**

Корупція як соціально-економічне явище є наслідком недосконалості чи неефективності обслуговуючих суспільство у різних сферах життя державних інституцій [1, с. 215]. Повномасштабне вторгнення російської федерації в Україну вимагає від влади та суспільства підвищеної активності у сфері боротьби з корупційними правопорушеннями. Неправомірна вигода завжди негативно впливала на розвиток держави, у випадку України це проявляється в таких явищах, як: вповільнення темпів постачання озброєння країнами-партнерами, ухилення громадян від мобілізації та зниження економічного потенціалу держави. Нещодавно Національне агентство з питань запобігання корупції запустило Єдиний державний реєстр осіб, які вчинили корупційні чи пов'язані з корупцією правопорушення. У контексті перелічених вище проблем вважаємо за необхідне проаналізувати правове значення даного реєстру як інструмента боротьби з неправомірною вигодою.

По-перше, реєстр осіб, які вчинили корупційні правопорушення, робить облік та ідентифікацію людей з корупційним минулим доступними для кожного. Реєстр включає інформацію про осіб, які були визнані винними у корупційних діях або мають інші пов'язані з корупцією правопорушення. Це сприяє гласності діяльності влади перед суспільством та підвищенню рівня довіри останнього до державних органів.

По-друге, на підставі інформації з реєстру можуть застосовуватися обмеження щодо обіймання посад, які можуть бути сполучені з можливістю вчинення корупційних дій або зловживанням службовим становищем. Будь-який роботодавець перед прийняттям людини на роботу зможе подивитися, чи притягувався кандидат до відповідальності за корупційні правопорушення, і для цього буде достатньо просто написати відповідне прізвище, ім'я та по-батькові в пошуку. Це сприяє очищенню органів державної влади від осіб, які не зацікавлені у сумлінному виконанні своїх посадових обов'язків.

По-третє, реєстр є доступним для громадськості, це забезпечує громадський контроль за діяльністю осіб, які вчинили корупційні правопорушення, і сприяє виявленню корупційних схем. Наприклад, аналітика у період з 4 лютого 2019 року до 5 вересня 2023 року показала, що Львівська область займає перше місце за кількістю корупційних кримінальних правопорушень [2]. Така аналітика дає можливість звернути увагу суспільства на найбільш проблемні регіони та зосередити діяльність громадських організацій саме там. Це напряму впливає на розвиток демократії в Україні, адже сприяє участі громадян в управлінні державою та взаємодії з правоохоронними органами.

Також відкриття реєстру має кримінально-правове значення в аспекті спрощення доказування кваліфікації правопорушень. Стороні обвинувачення більше не доведеться шукати кримінальне провадження щодо особи, яка раніше вчинила корупційне правопорушення, строки судимості щодо якого не погашені, щоб довести вчинення нею рецидиву [3]. Тепер слідчому або прокурору буде достатньо просто доєднати до кримінального провадження довідку про відповідну особу з реєстру Національного агентства з питань запобігання корупції. Це пришвидшує роботу правоохоронців та знижує навантаження на органи виконавчої влади.

Отже, підсумувавши всі наведені вище факти, можемо сказати, що створення реєстру осіб, які вчинили корупційні чи пов'язані з корупцією правопорушення, загалом має позитивний вплив на розвиток держави у сфері її протидії неправомірній вигоді. Реєстр значно спрощує роботу правоохоронних органів, а також сприяє швидкій перевірці кандидатів на роботу у державному чи приватному секторі праці. Перспективним напрямом

у роботі з даними реєстру Національного агентства з питань запобігання корупції є відсотковий аналіз правопорушень за мапою, оскільки він дає змогу ліквідувати саму причину, а не наслідок проблеми. Центральне аналітичне управління таких органів, як Національне антикорупційне бюро України, Спеціалізована антикорупційна прокуратура, Державне бюро розслідувань та Служби безпеки України, має провести дослідження, чому показник корупційних правопорушень серед певних регіонів значно перевищує відсоток інших. Звісно, така робота потребує обробки дуже великого обсягу інформації, проте маємо впевненість, що за використання автоматизованих систем підрахунку та штучного інтелекту органи влади будуть отримувати значні зрушення у цьому напрямі.

1. Кишинська І. О. Корупція як негативний чинник розвитку суспільства та держави. *Протидія організованій злочинності: проблеми теорії та практики : матеріали регіон. наук.-практ. семінару* (м. Дніпро, 03 груд. 2021 р.). Дніпро : Дніпроп. держ. ун-т внутр. справ, 2021. С. 213–215.

2. Єдиний державний реєстр осіб, які вчинили корупційні чи пов'язані з корупцією правопорушення. *Національне агентство з питань запобігання корупції*. URL : <https://corruptinfo.nazk.gov.ua/reference/map>.

3. Кримінальний процесуальний кодекс України : Закон України від 13.04.2012. URL : <https://zakon.rada.gov.ua/laws/show/4651-17#Text>.

УДК 343.35:341.238:346

DOI: 10.31733/15-03-2024/2/139-141

**Олена НАГОРНА**

старший викладач кафедри  
цивільного права та процесу  
Дніпропетровського державного  
університету внутрішніх справ

## **РОЛЬ І МІСЦЕ ГОСПОДАРСЬКОГО ПРАВА В СИСТЕМІ ПРАВА У СВІТОВІЙ ПРАКТИЦІ ТА КОРУПЦІЙНИЙ ПРОЯВ**

Вивчення зарубіжного досвіду у правовому регулюванні відповідних суспільних відносин визнається критично важливим етапом для вітчизняних законодавців та науковців. У зв'язку з тим, що Україна перебуває в процесі формування правової держави і не має достатнього власного досвіду, використання іноземного досвіду стає необхідною складовою для уникнення серйозних проблем у цій сфері. Звернення до досвіду інших країн є нагальною потребою, оскільки це дозволяє не лише задовольнити допитливість науковців та законодавців, але й використовувати цей досвід для уникнення можливих труднощів. І. Коронтаєвська та Г. Цепкий вважають, що саме у зарубіжному досвіді можна знайти цінні ідеї та рішення, які сприятимуть ефективнішому формуванню правової системи.

Застосування іноземного досвіду стає не лише можливістю здобути нові знання, а й засобом порівняти результати власної діяльності з практикою інших країн. Це дає змогу удосконалювати власну роботу в певних напрямках та вдосконалювати законодавство відповідно до визнаних міжнародних стандартів для мінімізації корупційної складової. Такий обмін досвідом може також служити підтвердженням правильності зусиль, вкладених в розвиток правової системи України [3, с. 48].

Аналіз відповідної наукової та навчальної літератури дозволяє зробити висновок, що адміністративне та господарське право Європейського Союзу (ЄС) визначається складною структурою з точки зору змісту, що пояснюється низкою факторів. Перш за все слід зауважити, що ці правові галузі формуються на перехресті економіки та публічного адміністрування.

У сучасний період економіка та державне управління стикаються з рядом викликів, які зачіпають майже всі сфери національного життя. У цьому контексті європейські науковці виділяють певні інститути в адміністративному та господарському праві, в яких зосереджені правові норми, спрямовані на регулювання численних адміністративних та господарських відносин. До таких інститутів належать правовий статус і функції центральних банків країн ЄС та Європейського центрального банку, організація управління економікою, включаючи систему органів державного управління економікою, систему автономних органів, таких як

торгово-промислові палати, процедури економічного нагляду, надання субсидій, ремісничче виробництво, функціонування підприємств громадського харчування, розподілу товарів, захисту довкілля від шкідливого впливу та регулювання господарської діяльності.

Розглядаючи сутність та зміст адміністративних та господарських правових систем країн ЄС, слід звернути увагу на їхню розгалужену систему стимулів для впливу на організації. Перед розглядом цього завдання важливо відзначити, що всі інститути, що використовуються країнами ЄС для регулювання економічної сфери, можна класифікувати за різними критеріями, проте нами був вибраний спосіб групування, враховуючи вплив держави на ці інститути [2, с. 88].

Основним інструментом впливу на організації в країнах ЄС є фінансові стимули, представлені грошовими коштами, виплатами або звільненням від зобов'язань. Більш детальна увага приділена розрахунковим операціям та посиленню контролю. Ці заходи мають безпосередній позитивний вплив на фінансовий стан організацій та стимулюють їх до дотримання певних правил поведінки, таких як створення нових робочих місць.

Зокрема, фінансова підтримка може включати державні виплати, відомі як стимулюючі субсидії, або списання боргів, що відомі як пільгові субсидії, або списання іпотечних кредитів. Ці заходи спрямовані на стимулювання певних аспектів діяльності організацій, зокрема їхньої здатності створювати нові робочі місця.

Важливо відзначити, що країни ЄС вже розвинули цілком складну та добре адаптовану систему стимулів, що дозволяє їм ефективно регулювати економічні відносини та сприяти сталому розвитку своїх організацій.

В Європейському Союзі ведуться обговорення щодо ефективності підтримки економіки, зокрема через використання податкових пільг. Питання полягає в тому, що відповідні податкові пільги призводять до втрати податкових надходжень, що, в свою чергу, може призвести до скорочення доходів бюджету. Деякі науковці висловлюють негативне ставлення до цього механізму, аргументуючи тим, що адміністративні рішення не повинні заміщати парламентські рішення, що ґрунтуються на загальних принципах оподаткування [1, с. 106].

У середині цього дискусійного контексту слід визначити, що ЄС розробив різноманітні механізми фінансової підтримки для організацій, які вже зазнали перевірки на практиці ринкової економіки. Крім того, встановлено складні процедури для надання такої підтримки, спрямовані на забезпечення стабільності і передбачуваності національної економічної політики в цьому напрямі.

Цей досвід ЄС має важливе значення для України, особливо в контексті її планів щодо інтеграції з Європою та наміру стати повноправним членом Світової організації торгівлі (СОТ). Проте важливо враховувати, що це можливе лише за умови визнання необхідності самостійного включення зазначеної галузі в правову систему України. Такий підхід передбачає детальне вивчення та імплементацію здобутого досвіду в національне адміністративне та господарське законодавство із забезпеченням відповідності з міжнародними стандартами і вимогами Європейського Союзу.

Аналіз досвіду інших країн у сфері регулювання та здійснення публічних закупівель вказує на деякі ключові принципи, які можуть бути корисними для розвитку відповідної системи в Україні. В першу чергу країни Європейського союзу акцентують увагу на створенні та впровадженні єдиних стандартів і правил для участі держави в економічній діяльності.

Одним із ключових аспектів цього підходу є прагнення до розробки максимально простих, прозорих та економічно ефективних правил для здійснення державних закупівель. Це спрямовано на створення конкурентного середовища серед приватних організацій та стимулювання розвитку ринкової економіки.

Основною метою економічної діяльності держави в цьому контексті є підтримка здорового конкурентного середовища та надання подальшого імпульсу для розвитку ринкових відносин. Важливою складовою цього підходу є залучення приватного капіталу, що відображається в зусиллях щодо розробки ефективних механізмів стимулювання участі приватних підприємств у державних закупівлях.

У світлі цих висновків виникає питання для представників локального права, які виступають проти створення адміністративного та господарського права в Україні. Чи не є необхідним спеціалізоване законодавство у сфері господарювання разом із фахівцями, які зможуть його розуміти та застосовувати на практиці?

Відповідь на це питання надто очевидна: Україні потрібно розвивати систему



професійного права та підготовки фахівців у сфері господарювання. Цей процес повинен розпочинатися на теоретичному рівні, сприяючи розвитку української адміністративної та господарської юриспруденції. Тільки так країна зможе ефективно адаптувати міжнародний досвід до своїх потреб і розвивати стабільну та ефективну систему господарського права.

1. Безух О. В. Проблеми правового регулювання економічної конкуренції в Україні. Тернопіль : Підручники і посібники, 2018. 192 с.
2. Авер'янов В. Б., Дерещ В. А., Школик А. М. та ін. Державне управління: європейські стандарти, досвід та адміністративне право. Київ : Юстініан, 2017. 288 с.
3. Кравчук І. В. Гармонізація національних правових систем з правом ЄС. Київ : Видавничий Дім «Слово», 2022. 320 с.
4. Погрібний Д. І. Корпоративні права держави: поняття, підстави виникнення, механізм реалізації. Харків : Видавництво «ФІНН», 2019. 168 с.

УДК 343.35

DOI: 10.31733/15-03-2024/2/141-143

**Олександр ПИЛИПЕНКО**

аспірант Харківського національного педагогічного університету імені Г.С. Сковороди,  
голова адвокатського об'єднання «ДСА ГРУП»

### **ВИКРИВАЧІ КОРУПЦІЇ ТА ЇХНІЙ ВПЛИВ НА РОЗВИТОК УКРАЇНИ ЯК СУЧАСНОЇ ЄВРОПЕЙСЬКОЇ ДЕРЖАВИ**

Корупція – це не просто відхилення від закону, це багатогранне та складне соціально-економічне явище, що охоплює широкий спектр неправомірних дій, які включають зловживання службовим становищем, хабарництво, розкрадання державних коштів, кумівство та інші форми неправомірної вигоди або привілеїв, що вчиняються як одноосібно, так і групами осіб, що перебувають на державній службі чи пов'язані з нею. Це явище має глибокі коріння в історичних, культурних, економічних та політичних умовах України та відіграє значну роль у формуванні як внутрішніх, так і зовнішніх відносин держави.

Боротьба з корупцією в Україні вимагає комплексного підходу, що передбачає реформування законодавчої бази, зміцнення інституційної структури, підвищення прозорості у владних рішеннях, а також активну участь громадянського суспільства і міжнародної спільноти. Важливу роль у цьому процесі відіграють антикорупційні органи, система правосуддя, ЗМІ, незалежні громадські організації та, як окремий елемент, викривачі корупції.

Так, у 2003 році світова спільнота статтею 33 Конвенції ООН проти корупції закріпила обов'язок держав-учасниць захищати осіб, які повідомляють про корупцію, від несправедливого поводження [1].

Після ратифікації Україною вказаної конвенції, а саме 26.10.2014, набрав чинності Закон України «Про запобігання корупції», де вперше було закріплено поняття «викривач».

Викривач – це фізична особа, яка за наявності переконання, що інформація є достовірною, повідомила про можливі факти корупційних або пов'язаних з корупцією правопорушень, інших порушень цього закону, вчинених іншою особою, якщо така інформація стала їй відома у зв'язку з її трудовою, професійною, господарською, громадською, науковою діяльністю, проходженням нею служби чи навчання або її участю у передбачених законодавством процедурах, які є обов'язковими для початку такої діяльності, проходження служби чи навчання [2].

Тобто, викривачі корупції – це важливі агенти змін у суспільстві, їхня роль у боротьбі з корупційними проявами в Україні є незамінною, так як ці особи, діючи з метою захисту суспільних інтересів, надають інформацію про зловживання, корупцію або інші протизаконні дії у державних органах, комерційних структурах чи громадських організаціях. Вони надають безцінну допомогу у виявленні корупційних схем, що могли б залишатися непоміченими без їхньої активної позиції.

Відповідно до вимог, викладених у ст. 33 Конвенції ООН проти корупції, Закон України «Про запобігання корупції» містить Розділ VIII «Захист викривачів», згідно з яким викривачі, їхні близькі особи перебувають під захистом держави.

Саме під час трудової, професійної, господарської, громадської діяльності викривач з огляду на ситуацію «зсередини» може повідомити про корупційні злочини. Тому у гарантіях діяльності викривача значну увагу приділено захисту його трудових прав.

Загальні засади щодо гарантій захисту трудових прав викривача закріплені у Директиві Європейського Парламенту і Ради ЄС 2019/1937 від 23.10.2019 про захист осіб, які повідомляють про порушення законодавства Європейського Союзу.

Так, відповідно до ст. 19 цієї директиви держави-члени вживають необхідних заходів для заборони будь-якої форми переслідування осіб, які повідомили про порушення, зокрема: відсторонення, скорочення, звільнення чи рівнозначних заходів; пониження на посаді чи ненадання підвищення за посадою; передання повноважень, зміни місця роботи, зменшення розміру заробітної плати, зміни графіка роботи; ненадання навчання; негативної оцінки роботи чи рекомендації для працевлаштування; застосування будь-якого адміністративного заходу, стягнення чи іншої санкції, включно з фінансовими санкціями; примусу, залякування, домагання чи громадського осуду; дискримінації, несприятливого чи несправедливого ставлення; непереведення тимчасового трудового договору в постійний трудовий договір у разі, коли працівник мав законні очікування, що йому буде запропоновано постійну роботу; непоновлення чи передчасного припинення тимчасового трудового договору; завдання шкоди, зокрема, репутації особи (наприклад, у соціальних мережах), матеріальних збитків, як-от: втрата бізнесу чи упущений дохід; зарахування до «чорних» списків на основі офіційних або неофіційних домовленостей у сфері чи галузі промисловості загалом, що може зумовити неможливість у майбутньому працевлаштуватися в певній сфері чи галузі; передчасне припинення або розірвання договору на постачання товарів чи послуг; анулювання ліцензії чи дозволу; направлення до психіатра чи до медичної консультації [3].

У національному законодавстві аналогічні правові норми щодо захисту трудових прав викривачів містяться у ст. 21 КЗпП та ст. ст. 533, 534 Закону України «Про запобігання корупції».

Незважаючи на ніби широкий спектр норм, що спрямовані на захист викривачів в Україні, практика демонструє, що ці заходи часто залишаються недостатніми. Викривачі зіштовхуються з ризиками втрати роботи, репутації, а іноді навіть з особистими загрозами. Окрім сфери захисту, досить на низькому та практично недієвому рівні залишається сфера заохочення викривачів корупції. Це свідчить про необхідність подальшого удосконалення законодавчих ініціатив.

Для усунення існуючих недоліків та активізації ролі викривачів у боротьбі з корупцією в Україні необхідно:

- забезпечити повну анонімність викривачів на всіх етапах розслідування;
- гарантувати правовий та фізичний захист викривачів та їхніх родин, який би забезпечив реальний захист від будь-яких форм репресій;
- передбачити санкції за переслідування або дискримінацію викривачів;
- запровадити реальну систему стимулів для викривачів, зокрема фінансових винагород за надану інформацію, яка приводить до розкриття корупційних злочинів;
- створити незалежні органи з контролю за дотриманням прав викривачів, які б могли ефективно реагувати на будь-які порушення їхніх прав;
- підвищити обізнаність громадськості про важливість викривачів у боротьбі з корупцією та про механізми їх захисту.

Удосконалення системи захисту та заохочення викривачів корупції в Україні потребує комплексного підходу, який включає законодавчі, інституційні, фінансові та освітні аспекти із застосуванням позитивного іноземного досвіду.

Заслуговує на увагу дослідження «Evaluating the effectiveness of whistleblower protection: A new index», де на прикладах Південної Кореї та Косово виведений новий підхід для оцінки ефективності захисту викривачів у різних країнах як результат аналізу правових меж, культурного контексту та рівня підтримки викривачів з боку уряду та суспільства [4].

Також із-поміж інших заслуговує на увагу дослідження «Whistleblower protection and the UN Convention against Corruption», де зосереджено увагу на необхідності підвищення захисту викривачів через процес перегляду Конвенції ООН проти корупції (UNCAC) [5].

Такі дослідження є важливими, так як відображають міжнародний досвід в галузі захисту викривачів і можливості його адаптації в контексті України.

Всі ці удосконалення спрямовані на створення сприятливого середовища для активної діяльності викривачів, є ключовими для України, тому що активність викривачів корупції має безпосередній вплив на соціально-економічний розвиток нашої держави. Вона сприяє підвищенню транспарентності у державному управлінні, зміцненню правової держави, покращенню інвестиційного клімату та зростанню довіри між громадянами та державою. Врешті-решт, ефективний захист та підтримка викривачів можуть значно посприяти подоланню корупції та перетворенню України на сучасну справедливу та процвітаючу європейську державу.

Забезпечення захисту викривачів та їх підтримка не лише сприятиме боротьбі з корупцією, але й підсилить розвиток України як сучасної європейської держави, заснованої на принципах правової держави, демократії та соціальної справедливості.

1. Конвенція Організації Об'єднаних Націй проти корупції від 31.10.2003. Ратифіковано із заявами Законом України від 18.10.2006.  
URL : [https://zakon.rada.gov.ua/laws/show/995\\_c16#Text](https://zakon.rada.gov.ua/laws/show/995_c16#Text).

2. Про запобігання корупції : Закон України від 14.10.2014. URL : <https://zakon.rada.gov.ua/laws/show/1700-18/conv#n2>.

3. Директива (ЄС) 2019/1937 Європейського парламенту і ради ЄС від 23.10.2019 «Про захист осіб, які повідомляють про порушення законодавства союзу». *Національне агентство з питань запобігання корупції*. URL : <https://nazk.gov.ua/wp-content/uploads/2023/06/Dyrektyva-YES-20191937.pdf>.

4. Evaluating the effectiveness of whistleblower protection: A new index. *Data & Policy*. 2023. Vol. 5. e28. URL : <https://doi.org/10.1017/dap.2023.20>.

5. Whistleblower protection and the UN Convention against Corruption. URL : <https://uncaccoalition.org/resources/whistleblower-protection/whistleblower-protection-executive-summary-english.pdf>.

УДК 343.35

DOI: 10.31733/15-03-2024/2/143-146

**Юрій СТАРЦЕВ**

аспірант Харківського національного педагогічного університету імені Г.С. Сковороди,  
адвокат адвокатського об'єднання «ДСА ГРУП»

## **КОРУПЦІЯ І КОРУПЦІЙНІ РИЗИКИ ТА ЇХНІЙ ВПЛИВ НА РОЗВИТОК УКРАЇНИ ЯК СУЧАСНОЇ ЄВРОПЕЙСЬКОЇ ДЕРЖАВИ**

Термін «корупція» має багато аспектів та визначень, але усі вони зводяться до одного: це негативне суспільне явище, яке безпосередньо впливає на розвиток усіх без винятку держав.

Оскільки корупція загрожує правопорядку, демократії та правам людини, руйнує належне управління, чесність та соціальну справедливість, перешкоджає конкуренції та економічному розвитку і загрожує стабільності демократичних інститутів і моральним засадам суспільства, Радою Європи 27.01.1999 прийнято Кримінальну конвенцію про боротьбу з корупцією (ETS 173) [1].

Продовжуючи обраний напрям боротьби із корупцією, наголошуючи, що корупція є однією із найнебезпечніших загроз правопорядку і що вона перешкоджає функціонуванню країн із ринковою економікою, визнаючи, що корупція має негативні фінансові наслідки для громадян, компаній і держав, а також для міжнародних установ, Рада Європи 04.11.1999 прийняла Цивільну конвенцію про боротьбу з корупцією [2].

Такі активні дії свідчать, що для подальшого розвитку держав та суспільства в цілому країни на міжнародному рівні намагаються здійснювати боротьбу із вказаним негативним явищем, яке набуло великих масштабів.

Україна не є винятком та здійснює активні заходи, спрямовані на боротьбу із корупцією і бажає долучитися до країн із низьким рівнем корупції.

Як визначено в ч. 1 ст. 9 Конституції України, чинні міжнародні договори, згода на обов'язковість яких надана Верховною Радою України, є частиною національного

законодавства України [3].

Вважаючи, що набуття чинності для України вищевказаних конвенцій сприятиме підвищенню авторитету України на міжнародній арені і зміцненню її статусу як держави, яка вживає заходів із запобігання корупції як на національному, так і на міжнародному рівнях, Верховною Радою України прийнято Закон України «Про ратифікацію Кримінальної конвенції про боротьбу з корупцією» від 18.10.2006, відповідно до якого вказана конвенція 01.03.2010 набрала чинності для України.

Також Верховною Радою України прийнято Законом України «Про ратифікацію Цивільної конвенції про боротьбу з корупцією» від 16.03.2005, та 01.01.2006 вказана конвенція набула чинності для України.

Ратифікуючи ці документи, наша держава підтвердила, що вона зацікавлена у співпраці та співробітництві України з іншими державами у сфері боротьби з корупцією як негативним явищем.

Ще одним міжнародним документом, який ратифікований Верховною Радою України 18.10.2006, а саме Законом України «Про ратифікацію Конвенції Організації Об'єднаних Націй проти корупції» від 18.10.2006, є Конвенція Організації Об'єднаних Націй проти корупції від 31.10.2003. Вказана конвенція набрала чинності для України 01.01.2010 [4].

Такі дії з боку України, беззаперечно, впливають на позитивний міжнародний імідж нашої держави, оскільки вона вважає за необхідне застосовувати такі самі принципи у сфері протидії корупції, що і економічно розвинені держави світу.

Однак з метою подальшого розвитку політики у сфері боротьби із корупцією держава не повинна обмежуватися лише формальною ратифікацією міжнародних договорів, адже для досягнення позитивного ефекту у протидії корупції Україна має здійснювати постійну, системну та всеохоплюючу діяльність, пов'язану із запобіганням, виявленням та протидією корупції.

Одним із таких способів є прийняття національного законодавства, яке може забезпечити ефективну діяльність у запобіганні корупції.

На час ратифікації вищевказаних конвенцій в Україні існував Закон України «Про боротьбу з корупцією», прийнятий Верховною Радою України 05.10.1995, який втратив чинність на підставі Закону України «Про засади запобігання та протидії корупції» від 11.06.2009.

У подальшому, з метою реалізації плану першочергових заходів з подолання корупції (затверджений розпорядженням Кабінету Міністрів України від 02.07.2014 № 647-р), Верховною Радою України 14.10.2014 було прийнято Закон України «Про запобігання корупції», в якому було визначено правові та організаційні засади функціонування системи запобігання корупції в Україні, зміст та порядок застосування превентивних антикорупційних механізмів, правила щодо усунення наслідків корупційних правопорушень [5].

З метою виконання покладених на державу функцій щодо формування та реалізації державної антикорупційної політики в Україні, попередження, виявлення, припинення, розслідування та розкриття корупційних кримінальних правопорушень, а також здійснення правосуддя та процедур судочинства з метою захисту особи, суспільства та держави від корупційних і пов'язаних із ними кримінальних правопорушень створено Національне агентство з питань запобігання корупції, Національне антикорупційне бюро України та Вищий антикорупційний суд.

Отже, Україною вживаються комплексні дії як на законодавчому, так і на інституціональному рівнях, які охоплюють усі сфери суспільного життя, що вказує на позитивну динаміку у сфері боротьби із корупцією.

На підтвердження вказаного свідчить Індекс сприйняття корупції (Corruption Perceptions Index – CPI), який проведений Transparency International.

Так, Індекс сприйняття корупції базується на незалежних опитуваннях, в яких беруть участь міжнародні фінансові та правозахисні експерти, в тому числі Світового банку, Freedom House, World Economic Forum, Азійського та Африканського банків розвитку. Індекс є оцінкою від 0 (найвищий рівень корупції) до 100 (відсутність корупції).

У 2013 році Україна отримала 25 балів в Індексі сприйняття корупції, який у 2023 році вже становив 36 балів, у зв'язку із чим Україна нині посідає 104 місце поміж 180 країн [6].

Тобто, поступовий темп зростання в рейтингу підтверджує те, що Україна вживає

заходів, спрямованих на боротьбу із корупцією.

Таким чином, ратифікація Верховною Радою України міжнародних договорів щодо боротьби із корупцією, створення відповідних державних органів, спрямованих на боротьбу із корупцією, безумовно, свідчить про правильний вектор України у цій сфері.

Натомість позитивна динаміка у сфері боротьби із корупцією не свідчить про те, що корупція зникла як явище в Україні.

Відповідно до опублікованого на офіційному вебсайті Національного агентства з питань запобігання корупції дослідження «Корупція в Україні 2022: розуміння, сприйняття, поширеність», проведеного на основі даних опитування населення, корупція залишається на 3 місці серед основних проблем у державі. У 2022 році 64,2 % українців назвали корупцію дуже серйозною проблемою. При цьому, згідно з зазначеними дослідженнями, корупція входить в топ-3 основних проблем України [7].

Отже, корупція має безпосередній вплив на розвиток України як сучасної європейської держави, адже стосується усіх без винятку сфер суспільного життя.

Вказані дані свідчать про те, що хоч Україною і вживаються дії, пов'язані із боротьбою з корупцією, однак існують потреби в подальшому впровадженні різного роду механізмів та способів, які нададуть змогу ефективно протидіяти корупції.

За таких підстав Україна має застосовувати, реалізовувати, створювати нові та удосконалювати існуючі механізми для мінімізації корупції. Одним із таких механізмів є управління корупційними ризиками.

Корупційний ризик – імовірність вчинення корупційного або пов'язаного з корупцією правопорушення, що негативно вплине на діяльність організації.

Вказане визначення наведено в Методології управління ризиками, яка затверджена наказом Національного агентства з питань запобігання корупції від 28.12.2021 № 830/21 (далі – Методологія) [8].

Вказана Методологія визначає алгоритм управління корупційними ризиками у діяльності державних органів, органів місцевого самоврядування, інших суб'єктів, у яких приймаються антикорупційні програми згідно зі статтею 19 Закону України «Про запобігання корупції», який включає процедури оцінювання корупційних ризиків, підготовки, моніторингу, оцінки виконання та перегляду антикорупційних програм. Методологія може застосовуватися також для управління корупційними ризиками у діяльності інших юридичних осіб незалежно від їхньої організаційно-правової форми.

За допомогою Методології можна визначити умови та причини, що заохочують (стимулюють), викликають або дозволяють скоєння посадовою особою при виконанні нею функцій держави або місцевого самоврядування діянь, які можуть призвести до вчинення корупційного правопорушення чи правопорушення, пов'язаного з корупцією.

Розробка та затвердження даної Методології, безумовно, є позитивним кроком, що відповідає політиці держави у сфері боротьби з корупцією.

Оцінювання та виявлення корупційних ризиків є ефективним, оскільки надає змогу запобігти вчиненню корупційних правопорушень (превентивна функція), і це краще, ніж у подальшому здійснювати розслідування таких правопорушень, що є доволі складним.

Отже, існує необхідність розширення сфери застосування антикорупційного законодавства щодо більшого кола суб'єктів для визначення вразливих місць, де може статися корупційне правопорушення, з метою попередження такого роду правопорушень, а також забезпечення належного управління у вказаній сфері.

Таким чином, у разі проведення державою належної політики у сфері управління корупційними ризиками вказане неодмінно приведе до ефективної протидії корупції, що, як наслідок, матиме позитивний вплив на розвиток України.

1. Кримінальна конвенція про боротьбу з корупцією (ETS 173) від 27.01.1999. URL : [https://zakon.rada.gov.ua/laws/show/994\\_101#Text](https://zakon.rada.gov.ua/laws/show/994_101#Text).

2. Цивільна конвенція про боротьбу з корупцією від 04.11.1999. URL : [https://zakon.rada.gov.ua/laws/show/994\\_102#Text](https://zakon.rada.gov.ua/laws/show/994_102#Text).

3. Конституція України від 28.06.1996. URL : <http://zakon.rada.gov.ua/laws/show/254к/96-вр>.

4. Конвенція Організації Об'єднаних Націй проти корупції від 31.10.2003. Ратифіковано із заявами Законом України від 18.10.2006. URL : [https://zakon.rada.gov.ua/laws/show/995\\_c16#Text](https://zakon.rada.gov.ua/laws/show/995_c16#Text).

5. Про запобігання корупції : Закон України від 14.10.2014. URL : <https://zakon.rada.gov.ua/laws/show/1700-18/conv#n2>.

6. Індекс сприйняття корупції – 2023. *Transparency International*. URL : <https://ti-ukraine.org/research/indeks-spryjnyattya-koruptsiyi-2023/>.

7. Дослідження корупції. *Національне агентство з питань запобігання корупції*. URL : <https://nazk.gov.ua/uk/doslidzhennya-koruptsiyi/?tab=31495>.

8. Про вдосконалення процесу управління корупційними ризиками : наказ Національного агентства з питань запобігання корупції від 28.12.2021 № 830/21. URL : <https://zakon.rada.gov.ua/laws/show/z0219-22#n499>.

УДК 351.72

DOI: 10.31733/15-03-2024/2/146-147

**Оксана СТЕПАНОВА**

аспірант кафедри

кримінально-правових дисциплін

Дніпропетровського державного

університету внутрішніх справ

### **СУБ'ЄКТИ ДЕРЖАВНОЇ ПОЛІТИКИ У СФЕРІ ВИЯВЛЕННЯ, РОЗШУКУ ТА УПРАВЛІННЯ АКТИВАМИ, ОДЕРЖАНИМИ ВІД КОРУПЦІЙНИХ ЗЛОЧИНІВ**

Україна взяла на себе міжнародні зобов'язання активно боротися проти корупції, відмивання коштів та організованої злочинності. Наша держава є стороною більшості основних міжнародних договорів у цій сфері, у тому числі укладених під егідою ООН та Ради Європи [1]. Україна є учасником понад 50 двосторонніх міжнародних договорів з питань протидії злочинності, які, зокрема, передбачають передачу власності.

Так, у ст. 51 наголошено, що сторони Конвенції зобов'язані надавати одна одній щонайширшу допомогу для пошуку та повернення активів [2].

Даний принцип знайшов своє закріплення і у вітчизняному законодавстві, зокрема у Законі України «Про Національне агентство України з питань виявлення, розшуку та управління активами, одержаними від корупційних та інших активів». Відповідно до цього закону Національне агентство України з питань виявлення, розшуку та управління активами, одержаними від корупційних та інших злочинів, є центральним органом виконавчої влади зі спеціальним статусом, що забезпечує формування та реалізацію державної політики у сфері виявлення й розшуку активів, на які може бути накладено арешт у кримінальному провадженні, та/або з управління активами, на які накладено арешт або які конфісковано в кримінальному провадженні [3].

Аналізуючи українське законодавство щодо розшуку, виявлення та повернення активів, слід визначити основних суб'єктів, крім Національного агентства України з питань виявлення, розшуку та управління активами, одержаними від корупційних та інших злочинів, реалізації державно-владних повноважень у цій сфері:

1) Офіс Генерального прокурора – здійснює міжнародне співробітництво у кримінальних справах, зокрема і щодо розшуку, виявлення та повернення активів (на запит відповідного органу іноземної держави або компетентних органів, визначених законодавством України) [4];

2) Спеціалізована антикорупційна прокуратура – відповідно до п. 5 ст. 8 Закону України «Про прокуратуру» здійснює представництво інтересів громадянина або держави в суді у випадках, передбачених законом і пов'язаних із корупційними або пов'язаними з корупцією правопорушеннями, а також представництво у межах своєї компетенції інтересів держави у справах про визнання необґрунтованими активів та їх стягнення в дохід держав [4];

3) Національне антикорупційне бюро – його завданням є протидія кримінальним корупційним правопорушенням, які вчинені вищими посадовими особами, уповноваженими на виконання функцій держави або місцевого самоврядування, та становлять загрозу національній безпеці, а також вжиття інших передбачених законом заходів щодо протидії корупції (ст. 1 Закону України «Про Національне антикорупційне бюро») [5];

4) Вищий антикорупційний суд – його завданням якого є здійснення правосуддя відповідно до визначених законом засад та процедур судочинства з метою захисту особи, суспільства та держави від корупційних і пов'язаних із ними кримінальних правопорушень та судового контролю за досудовим розслідуванням цих кримінальних правопорушень, дотриманням прав, свобод та інтересів осіб у кримінальному провадженні, а також вирішення

питання про визнання необґрунтованими активів та їх стягнення в дохід держави у випадках, передбачених законом, у порядку цивільного судочинства (ст. 3 Закону України «Про Вищий антикорупційний суд») [6];

5) Державна служба фінансового моніторингу – здійснює такі основні функції, як: реалізація державної політики у сфері запобігання та протидії легалізації (відмиванню) доходів, одержаних злочинним шляхом, фінансуванню тероризму та фінансуванню розповсюдження зброї масового знищення; нагляд у сфері запобігання та протидії легалізації (відмиванню) доходів, одержаних злочинним шляхом, фінансуванню тероризму та фінансуванню розповсюдження зброї масового знищення за діяльністю відповідних суб'єктів первинного фінансового моніторингу; проведення аналізу методів та фінансових схем легалізації (відмивання) доходів, одержаних злочинним шляхом, або фінансування тероризму чи фінансування розповсюдження зброї масового знищення; подання в разі наявності достатніх підстав вважати, що фінансова операція або сукупність пов'язаних між собою фінансових операцій можуть бути пов'язані з легалізацією (відмиванням) доходів, одержаних злочинним шляхом, або фінансуванням тероризму чи фінансуванням розповсюдження зброї масового знищення, до уповноважених правоохоронних органів для проведення оперативно-розшукової діяльності відповідних матеріалів та одержання від них інформації про хід їх розгляду; міжнародне співробітництво; інше [7] тощо.

Таким чином, аналіз українського законодавства щодо виявлення, розшуку та повернення активів, одержаних злочинним шляхом, дозволив виявити існуючі проблемні питання в діяльності правоохоронних органів, компетенція яких пов'язана із зазначеною діяльністю. Серед останніх нами визначені наступні інстанції: Офіс Генерального прокурора; Спеціалізована антикорупційна прокуратура; Національне антикорупційне бюро України; Вищий антикорупційний суд; Державна служба фінансового моніторингу; Національне агентство України з питань виявлення, розшуку та управління активами, одержаними від корупційних та інших злочинів.

1. Повернення активів в Україні : практичне керівництво. 14 с. URL : [https://star.worldbank.org/sites/star/files/asset\\_recovery\\_guide\\_ukrainian.pdf](https://star.worldbank.org/sites/star/files/asset_recovery_guide_ukrainian.pdf).

2. United Nations Convention against Corruption. New York : United Nations, 2004. 65 p. URL : [https://www.unodc.org/documents/brussels/UN\\_Convention\\_Against\\_Corruption.pdf](https://www.unodc.org/documents/brussels/UN_Convention_Against_Corruption.pdf).

3. Про Національне агентство України з питань виявлення, розшуку та управління активами, одержаними від корупційних та інших злочинів : Закон України від 10 листопада 2015 р. URL : <http://zakon2.rada.gov.ua/laws/show/772-19>.

4. Про прокуратуру : Закон України від 14 жовтня 2014 року. URL : <https://zakon.rada.gov.ua/laws/show/1697-18#Text>.

5. Про Національне антикорупційне бюро України : Закон України від 14 жовтня 2014 р. URL : <https://zakon.rada.gov.ua/laws/show/1698-18#Text>.

6. Про Вищий антикорупційний суд : Закон України від 07 червня 2018 р. URL : <https://zakon.rada.gov.ua/laws/show/2447-19#Text>.

7. Про затвердження Положення про Державну службу фінансового моніторингу України : постанова Кабінету Міністрів України від 29 липня 2015 р. № 537. URL : <https://zakon.rada.gov.ua/laws/show/537-2015-п#Text>.

УДК 343.35:343.98  
DOI: 10.31733/15-03-2024/2/148-149

**Валерія ГОРБАЧ**

курсант ННІ права та підготовки  
фахівців для підрозділів  
Національної поліції

**Віталій ТЕЛІЙЧУК**

професор кафедри  
оперативно-розшукової діяльності  
Дніпропетровського державного  
університету внутрішніх справ,  
кандидат юридичних наук, доцент,  
старший науковий співробітник

**ЩОДО ПИТАННЯ ЕФЕКТИВНОСТІ ВИКОРИСТАННЯ  
ОПЕРАТИВНО-РОЗШУКОВОЇ ДІЯЛЬНОСТІ У  
ПРОТИДІІ КОРУПЦІЇ**

Корупція є одним із найнебезпечніших соціальних явищ, яке негативно впливає на розвиток суспільства. Вона спричиняє економічні втрати, знижує рівень довіри до державних органів, руйнує правовий порядок. Зменшення корупційних ризиків є одним із найважливіших завдань боротьби з корупцією. Воно передбачає вдосконалення законодавства, прозорість та підзвітність органів влади, а також підвищення доброчесності державних службовців.

І тут доречно погодитися з думкою В. Телійчука, про те, що результати різних соціологічних досліджень, проведених і українськими, і міжнародними інституціями, свідчать, що громадяни України серед першочергових проблем, поряд з низьким рівнем заробітної плати, невисоким рівнем соціальної захищеності, називають також проблему корупції в усіх гілках влади, особливо наголошуючи на виконавчій та судовій. Для них корупція є обмежувальним фактором у забезпеченні гарантованих їм Конституцією України прав і свобод, що порушує принципи рівності всіх перед законом і соціальної справедливості, є чинником, який підмінює закон та встановлює свої правила у суспільстві. За таких умов втрачається віра у силу закону, державу й органи влади, які виступають від імені цієї держави і мають забезпечувати законні права її громадян [1].

Вдосконалення законодавства передбачає внесення змін до нормативно-правових актів з метою усунення корупційних ризиків. Наприклад, це може бути вдосконалення процедур закупівель, надання послуг, а також урегулювання відносин між державними органами та бізнесом.

Прозорість та підзвітність органів влади є важливими інструментами боротьби з корупцією. Вони передбачають доступ громадян до інформації про діяльність органів влади. Для цього необхідно забезпечити відкритість такої інформації, а також можливості для громадян брати участь у прийнятті рішень.

Підвищення доброчесності державних службовців є також важливим завданням боротьби з корупцією. Воно передбачає формування в державних службовців цінностей, які відповідають принципам чесності, справедливості та законності. Для цього необхідно проводити навчання державних службовців з питань антикорупції, а також створювати умови для їхньої чесної роботи.

Також у боротьбі з корупцією не менш важливими завданнями, або його ще можна назвати «першоджерелом», про яке теж не слід забувати, є виховання громадян у душі нетерпимості до корупції та, звичайно ж, правоохоронна діяльність.

Повністю погоджуємося з думкою науковців та практиків правоохоронних органів, що оперативно-розшукова діяльність (далі – ОРД) визначається сьогодні найбільш дієвим і ефективним механізмом в попередженні, виявленні, припиненні злочинів. Працівники оперативних підрозділів використовують різні методи, включаючи обшуки, аналіз фінансових операцій та спеціальні технічні засоби, щоб встановити і викрити осіб, які зловживають своїм статусом або посадою. Важливо наголосити, що оперативні працівники Національної поліції України чинним законодавством наділені широкими повноваженнями,



але ним же встановлені і обмеження в їх діяльності, гарантії конституційних прав громадян [2, с. 289; 3, с. 200].

Розв'язання завдань, що вирішуються в процесі виявлення та перевірки осіб, які можуть вчиняти корупційні правопорушення, неможливе без застосування спеціальних психологічних знань, бо без цього в сучасних умовах боротьби з організованою злочинністю неможливе вдосконалення та якісне оновлення роботи спеціалізованих оперативних підрозділів [4].

Відповідно до своїх завдань та обов'язків, які визначені у Законі України «Про оперативно-розшукову діяльність», зазначена діяльність дозволяє виявляти корупційні правопорушення на ранніх стадіях їх вчинення, викривати корупціонерів, їхніх спільників та збирати докази для притягнення до кримінальної відповідальності, запобігати вчиненню корупційних правопорушень.

У протидії корупції ОРД використовується у різних формах та методах. До них можемо віднести:

– заходи, спрямовані на отримання інформації про ті, що готуються, чи вчинені корупційні правопорушення (збір інформації з відкритих джерел, проведення «оперативно-розшукових перевірок», використання негласних співробітників, проведення оперативно-розшукових заходів);

– негласні слідчі (розшукові) дії – це різновид слідчих (розшукових) дій, відомості про факт та методи проведення яких не підлягають розголошенню, за винятком випадків, передбачених КПК [5];

– аналітичну роботу, яка дозволяє обробляти отриману інформацію та робити висновки про можливі корупційні правопорушення.

Однак при дослідженні та вирішенні справ потрібно враховувати те, що оперативно-розшукова діяльність – це лише один зі способів боротьби з корупцією, що залежить від ряду факторів, зокрема:

- професійної підготовки та досвіду оперативних працівників;
- наявності сучасних технічних засобів;
- ефективної взаємодії правоохоронних органів;
- налагодженої системи взаємодії з громадськістю.

Отже, оперативно-розшукова діяльність є важливою складовою у протидії корупції. Вона дозволяє виявляти та припиняти корупційні схеми, виявляти корупційні правопорушення на ранніх стадіях їх вчинення, запобігати вчиненню корупційних правопорушень. Важливу роль у цьому процесі відіграє співпраця між правоохоронними органами та іншими державними органами. Оперативно-розшукову діяльність потрібно проводити відповідно до законодавства та з урахуванням прав людини. Для успішної боротьби з корупцією необхідна системна робота всього суспільства та держави. Та слід зауважити, що ОРД є лише одним із інструментів у цьому процесі.

1. Телійчук В. Г. Протидія корупції як складова стратегії національної безпеки України. *Сучасний стан протидії корупції: досвід Чехії, України, Польщі, Словаччини : матеріали міжнар. наук.-практ. конф.* (м. Київ, 9-10 травня 2017 року). Київ : Національна академія прокуратури України, 2017. С. 61–64.

2. Щур С. О. Актуальні питання соціального і правового захисту працівників оперативних підрозділів. *Актуальні питання та перспективи використання оперативно-розшукових засобів у розкритті злочинів в умовах воєнного стану : матеріали міжвідом. наук.-практ. конф.* (Київ, 30 бер. 2023 р.). Київ : Нац. акад. внутр. справ, 2023. С. 289–291.

3. Франчук В. Ю. Оперативно-розшукова протидія кримінальним правопорушенням в Україні: сучасний стан та основні напрями. *Правові та організаційно-тактичні засади оперативно-розшукової діяльності Національної поліції України: матеріали IV Всеукр. наук.-практ. інтернет-конф.* (м. Одеса, 13 жовт. 2023 р.). Одеса : ОДУВС, 2023. С. 217.

4. Телійчук В. Г., Зінченко С. С. Щодо застосування профайлінгу в оперативно-розшуковій діяльності підрозділами кримінальної поліції національної поліції України. *Юридичний бюлетень.* 2020. № 12. С. 184–193.

5. Кримінальний процесуальний кодекс України : Закон України від 13.04.2012. URL : <https://zakon.rada.gov.ua/laws/show/4651-17#Text>.

УДК 343.35+323  
DOI: 10.31733/15-03-2024/2/150-151

**Віталій ДЕМЕНКО**

курсант ННІ права та підготовки  
фахівців для підрозділів  
Національної поліції

**Марина ЛОГІНОВА**

викладач кафедри  
цивільного права та процесу  
Дніпропетровського державного  
університету внутрішніх справ

**ШЛЯХИ УДОСКОНАЛЕННЯ АНТИКОРУПЦІЙНОЇ  
ПОЛІТИКИ В УКРАЇНІ**

На сьогодні день проблема боротьби з корупцією не лише в Україні, а й у всьому світі, є однією з найбільш значущих. Важливість цього питання полягає в наступному: корупція – соціально-правове явище, що становить небезпеку для суспільства і держави, підриваючи права громадян у різних сферах взаємодії: освіти, охорони здоров'я, соціального забезпечення, майнових відносин, а також реформування, яке відбувається в країні, дестабілізуючи авторитет політичної влади. Про це свідчать не лише сучасні джерела поширення інформації, а й історія нашої країни, де корупція із моменту зародження продовжує набирати значних обертів, її результати можна спостерігати і сьогодні. Таким чином, корупція нині зросла до необмежених масштабів.

Протидія корупції – головне завдання не лише нашої держави, а й низки інших країн, а також усього громадянського суспільства, оскільки саме від прийнятих рішень залежить благополуччя та прогрес політичної організації суспільства [1].

Незважаючи на численні правові та організаційні реформи, все ж рівень корупції в Україні залишається досить високим. Підтвердженням цьому є результати рейтингу за Індексом сприйняття корупції. Так, у 2015 р. Україна за показниками Індeksu сприйняття корупції отримала 27 балів зі 100, у 2016 р. – 29 балів, у 2017 р. – 30 балів; у 2018 р. – 31 бал, у 2019 р. – 29 балів, у 2020 р. – 33 бали, у 2021 р. – 32 бали і посіла 123 місце із 199 країн у списку, а у 2022 р. – 116 місце із 180 можливих. Так, наша держава все ще залишається серед сотні найбільш корумпованих країн. Місце в рейтингу Україна поділила з Монголією, Алжиром, Анголою та Замбією [2].

Саме для покращення результатів протидії корупції треба об'єднати зусилля влади й суспільства, тобто боротися з корупцією треба спільними зусиллями. Враховуючи все це, пропонуємо наступні заходи (механізми) щодо ефективної протидії корупції:

1) організація системної державної антикорупційної політики, спрямованої на розбудову антикорупційної культури;

2) спільна робота державних, правоохоронних органів з інститутами громадянського суспільства, спрямована на регулювання суспільних відносин, консолідацію різних соціальних груп у справах протидії корупції;

3) формування й розвиток антикорупційної культури в суспільстві, а також негативного ставлення до корупції у всіх її проявах, створення атмосфери «громадського засудження» корупційних проявів, запровадження громадського контролю та забезпечення його впливу на ймовірні корупційні прояви;

4) розробка системи антикорупційних стандартів (попередження корупції), вдосконалення системи надання державних послуг;

5) розвиток принципу транспарентності діяльності державних органів (забезпечення доступу громадян до інформації про діяльність органів державної влади відповідно до законодавства);

6) підвищення правосвідомості громадян, рівня правової культури за допомогою правового виховання. Саме громадяни є «тією силою, яка здатна розірвати коло системної корупції у державі», – як наголошує В. Ортіпський. Без «підтримки, взаємодії з інститутами громадянського суспільства антикорупційна діяльність органів державної влади видається малоефективною» [3].

Підсумовуючи, можна зробити висновок, що явище корупції як таке є комплексною проблемою, що стосується різних аспектів життя суспільства і держави.

Все це може призвести до зазіхання на національні інтереси України та завадити реалізації розвитку людського потенціалу, підвищенню якості життя та добробуту громадян, зміцненню законності. При плануванні антикорупційної політики України необхідно вибирати такі засоби та заходи, які, з одного боку, даватимуть високий ефект, а з іншого – слугуватимуть цілям пропаганди антикорупційної політики.

Грамотна та ефективна антикорупційна політика виступає однією з важливих складових державної політики у сфері забезпечення національної безпеки та сталого розвитку України.

1. Томчишин І. П., Батько І. І. Антикорупційна діяльність в Україні: сучасні реалії та ефективні засоби протидії. *Проблеми розвитку адміністративного, фінансового та інформаційного права в контексті євроінтеграційних процесів* : зб. матер. III Міжнар. наук.-практ. конф. (м. Львів, 5 трав. 2023 р.). Київ, 2023. С. 381–384.

2. Індекс сприйняття корупції CPI-2023. *Transparency International*. URL : <https://cpi.ti-ukraine.org/>.

3. Матвєєнко І., Маланчук О. Вдосконалення антикорупційних заходів на територіальному рівні: виклики та перспективи. *Теоретичні та прикладні питання державотворення*. 2021. Вип. 26. С. 83–89.

УДК 343.35

DOI: 10.31733/15-03-2024/2/151-152

**Олексій КОПТЄВСЬКИЙ**

студент ННІ права  
та інноваційної освіти

**Михайло ФІАЛКА**

професор кафедри  
кримінально-правових дисциплін  
Дніпропетровського державного  
університету внутрішніх справ,  
кандидат юридичних наук, доцент

## ПРОТИДІЯ КОРУПЦІЇ: СВІТОВІ СТАНДАРТИ

Сьогодні у світі протидія корупції є одним із найважливіших завдань для багатьох країн, міжнародних організацій та спільноти загалом. Застосування світових стандартів у цій сфері є ключовим механізмом для боротьби з цим явищем. Вони не лише створюють основу для вироблення ефективних стратегій та програм протидії корупції на національному рівні, а й сприяють спільній роботі країн та міжнародних спільнот у цьому напрямі.

Сучасна міжнародна спільнота зосереджує значні зусилля на боротьбі з корупцією, розробляючи та удосконалюючи системи правових механізмів для запобігання та протидії цьому явищу. Лише за умови належного управління та додержання принципів верховенства права можна досягти задовільного економічного та соціального розвитку країни. Корупція стала невідмінною складовою державного апарату, а станом на сьогодні вона також має транснаціональний характер. Це явище визнано загрозою на міжнародному рівні, і боротьба з ним на рівні окремих країн виявилася недостатньо ефективною [1].

Тому міжнародне співтовариство активно працює над створенням універсальних стандартів, спрямованих на запобігання та протидію корупційним проявам, які відображені у ряді нормативно-правових актів.

Основою для адаптації національного законодавства кожної країни-учасниці до загальноновизнаних методів та заходів щодо запобігання та протидії корупції є Конвенція ООН проти корупції, яку ратифікували 183 країни світу. Згідно з цією Конвенцією держави-учасники мають розробляти та реалізувати спільну політику протидії корупції, має бути можливість створення двох типів антикорупційних органів: одні повинні бути спрямовані на запобігання корупції, інші – на протидію корупції [2, с. 22].

Розвиток міжнародно-правового регулювання в галузі боротьби з корупцією розпочався з прийняття Резолюції Генеральної Асамблеї ООН № 3514 від 15 грудня 1975 року, яка засудила всі форми корупції, включаючи хабарництво, і встановила рекомендації щодо запобігання та протидії корупції. Подальші документи, такі як Резолюція Генеральної Асамблеї ООН «Боротьба з корупцією» від 12 грудня 1996 року, Декларація ООН «Про боротьбу з корупцією та хабарництвом у міжнародних комерційних операціях» 1996 року, Міжнародний кодекс поведінки державних посадових осіб 1996 року, Керуючі принципи для ефективного виконання Кодексу поведінки посадових осіб з підтримання правопорядку 1989 року, слугували основою для розроблення міжнародних нормативно-правових актів, які закріпили універсальні стандарти запобігання корупційним проявам.

Підписання та ратифікація Україною Кримінальної та Цивільної конвенцій Ради Європи щодо боротьби з корупцією у 1999 році стали першими міжнародними кроками в цьому напрямі. Згадані конвенції хоч і мають обмежений характер, застосовуються лише в певних країнах.

Одним із значних досягнень у протидії корупції стало прийняття Конвенції ООН проти корупції 31 жовтня 2003 року, що є єдиним універсальним юридично обов'язковим інструментом у цій сфері. Зараз 181 країна-підписант здійснює заходи, рекомендовані цією Конвенцією.

Україна взяла на себе зобов'язання виконувати положення Конвенції від 1 січня 2010 року, але фактично почала виконувати їх лише у 2014 році з прийняттям Антикорупційної стратегії на 2014–2017 роки.

Згідно зі статтею 5 Конвенції ООН кожна держава-учасник повинна розробляти та виконувати ефективну скоординовану політику протидії корупції, яка сприяє участі громадян і відповідає принципам правопорядку та чесності.

Основні заходи для запобігання корупції включають у себе формування скоординованої політики, створення органів протидії корупції, формування доброчесної публічної служби, встановлення етичних стандартів, прозорість у державних закупівлях та управлінні фінансами, державну звітність, незалежність судових органів, доброчесність приватного сектора, участь громадян та запобігання відмиванню коштів.

Міжнародні нормативно-правові акти в цій сфері спрямовані на встановлення загальних стандартів боротьби з корупцією на національному рівні шляхом криміналізації корупційних діянь та запровадження заходів її запобігання.

Впровадження антикорупційної системи менеджменту є одним із засобів подолання корупції. Міжнародний стандарт ISO 37001:2016 визначає вимоги для такої системи. Цей стандарт можна застосовувати до різних типів організацій: державних структур, великих та малих підприємств, громадських та некомерційних організацій [3].

Отримання сертифіката за ISO 37001 дозволяє підвищити прозорість процесів у організації, показати відповідність законодавству та збільшити привабливість для інвесторів. Менеджмент протидії корупції допомагає запобігти фінансовим втратам, зберегти репутацію та уникнути юридичних санкцій. Організація повинна самостійно розробити, впровадити та постійно оновлювати систему менеджменту протидії корупції, включаючи процеси виявлення, оцінки ризиків та запобігання корупції.

Керівництво має встановлювати та переглядати політику протидії корупції, яка відповідає цілям організації та забороняє хабарництво та вимагає дотримання антикорупційного законодавства. Організація повинна постійно вдосконалювати систему менеджменту протидії корупції, забезпечуючи її відповідність та ефективність.

Отже, впровадження світових стандартів у сфері протидії корупції є кроком у напрямі побудови більш чесного, справедливого та стабільного суспільства. Вони створюють основу для спільної дії всіх зацікавлених сторін і сприяють формуванню міжнародної коаліції проти корупції, що є важливим елементом в боротьбі за здорове та процвітаюче суспільство.

1. Гром Н. Хто має боротися з корупцією? Міжнародні стандарти та успішні моделі антикорупційних систем. *Юридична Газета Online*. URL : <https://yur-gazeta.com/golovna/hto-mae-borotisya-z-korupcieyu-mizhnarodni-standarti-ta-uspishni-modeli-antikorupciynih-sistem.html>.

2. Леган І. М. Міжнародне співробітництво у сфері запобігання та протидії транснаціональній злочинності : монографія. Чернівці : НУ «Чернігівська політехніка», 2021. 328 с.

3. Міжнародні стандарти щодо системи протидії корупції. *CROWE MIKHAILENKO*. URL : <https://www.mikhailenko.com.ua/10-04-2023/mizhnarodni-standarty-shhodo-sistemy-protydiyi-korupczyi/>.

УДК 343.35:341.238

DOI: 10.31733/15-03-2024/2/153-154

**Олександра МІНЧЕНКО**

**Ангеліна ЛІСОВИК**

слухачі магістратури ННІ права  
та підготовки фахівців для підрозділів  
Національної поліції

**Денис ЮР'ЄВ**

викладач кафедри кримінального  
процесу та стратегічних розслідувань  
Дніпропетровського державного  
університету внутрішніх справ

### **ВПЛИВ КОРУПЦІЙНИХ ПРОЯВІВ НА РОЗВИТОК УКРАЇНИ ЯК СУЧАСНОЇ ЄВРОПЕЙСЬКОЇ ДЕРЖАВИ**

Боротьба з корупцією є складним завданням, оскільки вона викликана значними мотивами, такими як бажання досягнення влади і наживи. Крім того, корупційне середовище має властивість високої самоорганізації та самозбереження. У багатьох суспільствах, включаючи Україну, з'являється звикання до корупційних явищ, що стає частиною повсякденного життя. Саме тому превентивні заходи щодо подолання корупції мають спрямовуватися на формування у населення почуття неприйняття корупційних практик.

Рівень корупції в країні визначається за допомогою Індексу сприйняття корупції або CPI (Corruption Perceptions Index), який виражається в числовому значенні від 0 до 100. Коли CPI наближається до 0, країна вважається більш корумпованою, а коли CPI підходить до 100, сприймається як менш корумпована або така, що досягнула значних успіхів у боротьбі з корупцією. Дослідження проводяться експертами міжнародної організації Transparency International з 1995 року. Оцінка за CPI враховується тільки для державного сектора, інший вияв корупції, такий як побутова та приватна, не аналізується. Індекс сприйняття корупції відображає думку експертів та бізнес-аналітиків, але не враховує думки окремих громадян. За оцінками міжнародних експертів, у 2022 році Україна отримала 33 бали зі 100 можливих у Індексі сприйняття корупції та зайняла 116 місце з 180 країн. В попередньому році було 32 бали з 100 можливих та 122 місце серед 180 країн. Незважаючи на часткове покращення, Україна залишається у групі країн з високим рівнем корупції, які отримали менше 50 балів [1].

Економічні збитки від корупції можуть бути класифіковані як прямі, що включають зменшення надходжень до казни країни та неефективне їх використання, і непрямі, які проявляються у зниженні рівня ефективності економічної сфери. Оцінка непрямих економічних втрат від корупції є складною, тоді як прямі збитки вважаються значними. Згідно з доповіддю ООН щорічні економічні втрати від корупції становлять 2,6 трильйона доларів, що перевищує 5 % глобального ВВП. Щорічний обсяг хабарів у всьому світі оцінюється на один трильйон доларів [2].

Дослідники вказують на кілька негативних наслідків корупції для економіки, серед яких: розширення сфери тіньової економіки; невиконання бюджетних зобов'язань та відсутність розподілу державних замовлень і пільг на користь зацікавлених осіб; обмеження можливостей держави у впливі на фінансові механізми управління економікою; злиття кримінальних структур з легальною економікою; «відмивання» брудних грошей; порушення конкурентоспроможності ринку; зростання цін через «корупційні витрати»; погіршення інвестиційного клімату; проникнення корупції в неурядові організації; поширення побутової корупції; ускладнення ефективного ведення законного бізнесу; збільшення соціальної напруги в суспільстві; зниження довіри до держави. Усі ці аспекти становлять загрозу економічній та національній безпеці країни [3].

Війна внесла свої зміни у всі сфери життєдіяльності українського суспільства, включаючи стратегічні та тактичні аспекти боротьби з корупцією. Наприклад, незважаючи на рекомендації Transparency International Ukraine про уникнення схвалення законопроектів, які порушують Закон України «Про публічні закупівлі», Уряд України в умовах повномасштабного вторгнення дозволив придбати необхідне без проведення аукціонів через

прямі домовленості. Це було надзвичайно важливою стратегією на той момент, оскільки дозволяло вирішувати невідкладні безпекові завдання. Проте призвело до іншого ризику: ймовірності зловживання можливістю проведення закупівель без аукціонів. Протягом перших півроку від початку повномасштабного вторгнення було укладено кілька угод, щодо яких відсутня інформація про власників та умови. Це стосується, зокрема, угод щодо закупівель харчування для військових зі значними переплатами. Також існує загроза укладення недобросовісних угод щодо закупівель на потреби відновлення [4].

Отже, на сьогодні найважливішим завданням українського суспільства є перемога над зовнішніми та внутрішніми загрозами – агресією сусідньої держави та внутрішнім корупційним фактором. Розв'язавши ці проблеми, матимемо можливість прямого вступу до міжнародних організацій, таких як Європейський Союз та НАТО. Результати проведеного дослідження дозволили детально вивчити специфіку та ключові чинники корупції в умовах конфлікту. Було проаналізовано оцінку рівня корупції за допомогою Індексу сприйняття корупції, розглянуто його сучасний стан та динаміку, а також виявлено причини зменшення корупції, які можуть стати основою для активізації ефективної боротьби з цим явищем.

1. Андрійчук А. «Громадський контроль обмежений». Як війна впливає на рівень корупції в Україні. *Радіо Свобода*. URL : <https://www.radiosvoboda.org/a/indeksiv-spryynyattyakokoruptsiyiukrayina/32248930.html>.

2. Живко З. Б. Економічне підґрунтя корупції // Корупція: теоретико-методологічні засади дослідження : монографія / кер. авт. кол. І. О. Ревак. Львів : ЛьвДУВС, 2011. С. 36–52.

3. Живко З., Гура В. Рівень корупції в Україні за міжнародними оцінками. *Вчені записки Університету «КРОК»*. 2023. № 1 (69). С. 78–85. URL : <https://snku.krok.edu.ua/index.php/vcheni-zapiski-universitetu-krok/article/view/564/594>.

4. Бурда О. М. Запобігання проявам корупції в умовах воєнного стану в Україні. *Актуальні проблеми протидії злочинності та корупції : зб. тез Всеукр. наук.-практ. конф.* (м. Харків, 17 лют. 2023 р.). Харків, 2023. С. 25–31.

УДК 343.35:342.78

DOI: 10.31733/15-03-2024/2/154-156

**Вікторія МОЗГОВА**

студентка Сумської філії  
Харківського національного  
університету внутрішніх справ

**Людмила ПАРФЕНТІЙ**

доцент кафедри  
соціально-економічних дисциплін  
Сумської філії Харківського  
національного університету  
внутрішніх справ,  
кандидат економічних наук

**ПРОТИДІЯ КОРУПЦІЇ В УКРАЇНІ В УМОВАХ ВОЄННОГО СТАНУ**

На сьогодні у світі відбувається 26 війн, і одна з них – в Україні. Повномасштабне вторгнення РФ у незалежну Україну почалося 2 роки тому, а корупція процвітає в нашій державі вже понад 32 роки. У той час, коли український народ бореться за своє існування та свої землі, корупція не зникла, а, навпаки, поширюється на нові сфери: від гуманітарної допомоги до рішень посадових осіб. Часто під маскою допомоги приховується справжнє обличчя зрадника та корупціонера.

Корупція існує у багатьох країнах світу і може проявлятися в різних формах на всіх етапах розвитку держави. Звісно, Україна знаходиться не на першому місці у списку найкорумпованіших країн світу, однак корупція здійснює дуже негативний вплив на розвиток економіки та суспільства, а у воєнний час є загрозою національній безпеці України.

У кожного свідомого українця виникають запитання: як протидіяти корупції? Чи можливо її позбутися взагалі? Чому немає очікуваного результату від антикорупційної

реформи? Можливо, дані питання не є нагальними під час обстрілу чи повітряної тривоги, однак вони існували з моменту здобуття Україною незалежності та існують дотепер.

Корупція – це зловживання особою наданих їй службових повноважень чи пов'язаних з ними можливостей з метою одержання неправомірної вигоди або прийняття такої вигоди чи пропозиції вигоди для себе чи інших осіб.

Кримінальним кодексом України (далі – КК України) передбачена відповідальність за вчинення таких корупційних правопорушень (злочинів) [1]:

- зловживання владою або службовим становищем (стаття 364 КК України);
- службове підроблення (стаття 366 КК України);
- декларування недостовірної інформації (стаття 366-2 КК України);
- неподання суб'єктом декларування декларації особи, уповноваженої на виконання функцій держави або місцевого самоврядування (стаття 366-3 КК України);
- службова недбалість (стаття 367 КК України);
- прийняття пропозиції, обіцянки або одержання неправомірної вигоди службовою особою (стаття 368 КК України);
- незаконне збагачення (стаття 368-5);
- пропозиція, обіцянка або надання неправомірної вигоди службовій особі (стаття 369 КК України);
- зловживання впливом (стаття 369-2 КК України).

Усі перелічені вище види корупційних правопорушень мали місце в Україні у мирний час та трапляються і зараз, під час воєнного стану. При цьому війна створила зручні умови для процвітання корупції. Корупція в умовах воєнного стану проявляється у розкраданні закупівель Міноборони, поборах на митниці, хабарництві у територіальних центрах комплектування та соціальної підтримки, а також у діяльності військово-лікарських комісій, роботі податкової служби та органів державної влади.

Поширення корупції під час війни насамперед негативно впливає на економіку держави [2]:

- скорочується загальний обсяг інвестицій;
- уповільнюється швидкість економічного зростання. Зниження темпів зростання є прямим наслідком зменшення темпів притоку інвестицій;
- скорочуються витрати на оборону країни та охорону здоров'я через легкість здійснення бюджетних маніпуляцій у цих сферах;
- відбувається зростання частки державних інвестицій через легкість отримання чиновниками вигоди від державних інвестиційних проєктів (кількість яких за період війни збільшилася утричі);
- погіршується інфраструктура країни (через воєнні дії) та менше можливостей залишається для втілення державних інвестиційних проєктів;
- зменшуються податкові надходження через корумпованість податкової служби та митниці. Наслідком є відсутність достатніх бюджетних коштів, що призводить до погіршення якості виконання державних функцій;
- збільшується вплив корупції на зниження обсягів прямих іноземних інвестицій, адже корупція справляє майже такий самий вплив на інвестиції, як і на податки. Чим вищий рівень корупції, тим менший рівень притоку прямих іноземних інвестицій.

Оскільки корупція є негативним фактором для будь-якої сфери у державі, Україна намагається боротися з нею і здійснила низку кроків у цьому напрямі, а саме:

- 1) розроблене нове антикорупційне законодавство;
- 2) забезпечено належне та ефективне функціонування Єдиного державного реєстру;
- 3) створений антикорупційний суд;
- 4) забезпечено ефективну діяльність Державного бюро розслідувань;
- 5) забезпечено ефективну комунікацію підтримки реформи;
- 6) удосконалено систему контролю за партійними фінансами.

Також важливим напрямом протидії корупції є антикорупційна експертиза, завдання якої полягає у дослідженні проєктів нормативно-правових актів та чинних нормативно-правових актів, які регулюють певні суспільні відносини, на предмет виявлення в них норм із ознаками корупціогенного характеру [3].

Крім того, при розслідуванні корупційних правопорушень важливо використовувати

спеціальні знання з бухгалтерського, податкового обліку та фінансової звітності підприємств. Судова економічна експертиза є однією з найбільш ефективних і кваліфікованих форм використання таких спеціальних знань, а тому вважається однією з основних при розслідуванні багатьох корупційних злочинів [4].

Однак рівень корупції в Україні залишається високим, а під час війни навіть збільшився. На нашу думку, необхідно також звернути увагу на такі напрями протидії корупції:

1. Антикорупційне виховання. У закладах середньої освіти потрібно ввести навчальний предмет, метою якого буде довести дитині шкідливість корупції для суспільства;
2. Розроблення та ухвалення нових антикорупційних нормативно-правових актів;
3. Впровадження повної звітності для держслужбовців і жорсткої відповідальності за порушення звітності або невідповідність законодавству;
4. Реформування системи антикорупційних органів, оскільки на даний момент таких органів в Україні декілька, їхні повноваження розсіяні, і відсутній чіткий механізм взаємодії;
5. Активізація участі у протидії корупції таких організацій, як ООН, Рада Європи, Інтерпол, МВФ.

Послідовний, хоча й поступовий, прогрес у боротьбі з корупцією в Україні є гарантією покращення всіх аспектів суспільного життя.

---

1. Кримінальний кодекс України : Закон України від 05.04.2001. URL : <https://zakon.rada.gov.ua/laws/show/2341-14#Text>.

2. Вплив корупції на економічне зростання / авт. кол. В. Мазярчук, І. Федько. Київ : Офіс з фінансового та економічного аналізу у Верховній Раді України, 2016. 24 с. URL : [https://ti-ukraine.org/wp-content/uploads/2016/12/feao\\_corruption\\_economy\\_a5\\_short\\_final.pdf](https://ti-ukraine.org/wp-content/uploads/2016/12/feao_corruption_economy_a5_short_final.pdf).

3. Сметаніна Н. В., Маалулі О. В. Антикорупційна експертиза як напрям запобігання корупції. *Часопис Київського університету права*. 2019. № 1. С. 237–241.

4. Парфентій Л. А. Судова економічна експертиза при розслідуванні корупційних злочинів. *Право і безпека*. 2022. № 4 (87). С. 13–23.



## **ПРИВАТНО-ПРАВОВІ ВІДНОСИНИ У КОНТЕКСТІ ЗАХИСТУ ПРАВ ФІЗИЧНИХ І ЮРИДИЧНИХ ОСІБ**

УДК 349.23:342.78

DOI: 10.31733/15-03-2024/2/157-159

**Лілія ЗОЛОТУХІНА**

професор кафедри

цивільно-правових дисциплін

Дніпропетровського державного

університету внутрішніх справ,

доктор юридичних наук, професор

### **ЗАБЕЗПЕЧЕННЯ ПРАВ ТА ІНТЕРЕСІВ ПРАЦІВНИКІВ В УМОВАХ ВОЄННОГО СТАНУ**

Право на працю є одним з основних прав людини, закріплених у міжнародному законодавстві та визнаних усіма країнами. Віднесене до категорії соціально-економічних прав, воно забезпечує людям доступ до можливостей для існування, самореалізації та підтримки сім'ї [1].

Безсумнівно, основою правового управління в будь-якій державі є її Конституція. У 1996 році Верховна Рада України прийняла основний документ країни – Конституцію України. Згідно з її положеннями право на працю визнається найважливішим соціальним правом, що підтверджує його значущість в українському правовому полі [2].

Конституція України гарантує невід'ємне право на працю, дозволяючи кожному вільно обирати роботу, яка дає змогу заробляти на життя. Відповідно, на державу покладено завдання створювати умови, що сприяють безперешкодній реалізації цього права, забезпечувати рівність у виборі професії та роду занять, а також реалізовувати освітні ініціативи, адаптовані до суспільних потреб. Крім того, Основний закон прямо засуджує примусову працю, вимагаючи забезпечення належних, безпечних і здорових умов праці, а також заробітної плати, що відповідає встановленому законом рівню. Експлуатація вразливих груп, таких як жінки та неповнолітні, на небезпечних роботах суворо заборонена, що доповнюється гарантіями проти несправедливого звільнення та несвоечасної виплати заробітної плати.

Крім Конституції України, основні трудові права визначаються Кодексом законів про працю. Згідно з його положеннями працівники мають право на регламентований відпочинок відповідно до законодавства, що обмежує робочий час та робочий тиждень, а також оплачувану відпустку, яка має надаватися кожного року. Вони також мають право працювати в середовищі, яке надає пріоритет здоров'ю та безпеці, а також право на гідне ставлення як з боку роботодавців, так і колег. Крім того, вони мають право вступати до професійних спілок та брати участь у вирішенні колективних трудових конфліктів через встановлені законом процедури. Також працівники мають можливість займатися управлінням підприємствами та одержувати матеріальну підтримку через механізми соціального страхування у старості, у разі хвороби чи реабілітації, а також у випадках втрати працездатності. В разі безробіття вони мають право на матеріальну допомогу. Крім того, працівники можуть звертатися до суду з метою вирішення трудових спорів [3].

Отже, діюче законодавство наділяє працівника широким спектром прав, що забезпечують його захист та гарантують гідні умови праці й соціального забезпечення. Однак з початком повномасштабного вторгнення на всій території України було запроваджено воєнний стан, який вплинув на права та свободи громадян, закріплені Конституцією України. Зокрема, на період дії воєнного стану обмежуються трудові права та інтереси працівників. Важливо підкреслити, що основною метою запровадження обмежень трудових прав та інтересів працівників є збереження стабільності ринку праці та забезпечення зайнятості населення в умовах існуючих викликів. Такими викликами є:

– руйнування підприємств, що призвело до значного скорочення робочих місць та сплеску безробіття. За даними служби зайнятості, на початок 2024 року в Україні було зареєстровано 96 120 безробітних громадян, більшість з яких становлять жінки. Однак експерти стверджують, що реальний рівень безробіття значно вищий за офіційні цифри, оскільки не враховує такі фактори, як мобілізація чоловіків до Збройних Сил та еміграція українських жінок у пошуках роботи за кордоном;

– зростання трудової міграції до інших країн, зумовлене як міркуваннями безпеки, так і браком можливостей працевлаштування в Україні. З початку широкомасштабного російського вторгнення мільйони українських жінок покинули країну, багато з них знайшли роботу за кордоном і поступово асимілювалися в нових суспільствах [4]. Незважаючи на труднощі, значна частина мігрантів добре адаптувалася до нового середовища і не має наміру повертатися в Україну;

– збільшення ризиків нещасних випадків на виробництві через бойові дії, що створює значні загрози для працівників, впливає на їхню безпеку та продуктивність праці [5];

– релокація бізнесу у відповідь на нестабільну безпекову ситуацію. Згідно з дослідженням Центру економічного відновлення в Україні було переміщено 790 підприємств, 623 з яких вже функціонують на новому місці [6];

– мобілізація. Велика кількість компаній відчують дефіцит кваліфікованого персоналу, особливо в західних регіонах країни. Працівників відправляють на службу у Збройні Сили України, але замінити їх досить складно [7].

Складна ситуація у сфері праці та зайнятості вимагала перегляду нормативного забезпечення трудових відносин. У результаті 15 березня 2022 року Верховна Рада України ухвалила Закон «Про організацію трудових відносин в умовах воєнного стану».

Зміни в законодавстві, зумовлені введенням воєнного стану, значно вплинули на трудові права та інтереси працівників. Аналізуючи зазначені зміни в трудовому законодавстві, спричинені воєнним станом, можна зробити висновок, що вони суттєво обмежують права та інтереси працівників. Наприклад, переведення працівника на посаду, яка не передбачена трудовим договором, може порушити його стабільність та впевненість у майбутньому, а також призвести до зниження матеріального становища та соціального забезпечення.

Розірвання трудових відносин з тимчасово непрацездатними особами або тими, хто перебуває у відпустці може призвести до фінансових труднощів для працівників, які опиняються у такій ситуації.

Подовження робочого часу та скасування скороченого графіку роботи перед святами також є серйозними змінами, які можуть негативно позначитися на здоров'ї та добробуті працівників. Ці зміни не лише збільшують навантаження на останніх, а й позбавляють їх можливості відпочити та відновитися перед важливими святами.

Надмірна влада роботодавців у відмові в наданні відпусток працівникам, які працюють на об'єктах критичної інфраструктури, також створює нерівність та може призвести до недовіри між сторонами.

Нарешті, можливість скасування певних положень колективних договорів без конкретизації, які саме положення можуть бути скасовані, обмежує права працівників та робить їхнє становище більш незахищеним.

Отже, прийняті законодавчі зміни, хоча і можуть бути виправданими у воєнний час, мають суттєвий вплив на трудові права та інтереси працівників. Це викликає не лише занепокоєння серед працівників, а й створює потребу в моніторингу і можливих змінах законодавства для збереження балансу між потребами суспільства та вимогами ситуації.

---

1. Тіхонова Л. Д. Трудові права у національному законодавстві та міжнародних договорах про права людини. *Петрівсько-Роменська громада*. 2024. URL : <https://pr-otg.gov.ua/informacziya-2/trudovi-prava-u-nacjonalnomu-zakono/>.

2. Кайда Н. Право на працю в умовах воєнного стану. *HSA*. URL : <https://www.hsa.org.ua/blog/pravo-na-pratsyu-v-umovah-voyennogo-stanu>.

3. Кодекс законів про працю України : Закон України від 10.12.1971. URL : <https://zakon.rada.gov.ua/laws/show/322-08#Text>.

4. Черненко Н. І. Міграційні процеси в умовах війни: шляхи розв'язання проблем. *Таврійський науковий вісник. Серія : Економіка*. 2023. № 16. С. 229–235.

5. Кириленко Т. Під час війни: скільки українців гинуть і травмуються на роботі. *Дзеркало тижня*. URL: <https://zn.ua/ukr/UKRAINE/pid-chas-vijni-skilki-ukrajintiv-hinut-i-travmujuetsja-na-roboti.html>.

6. Присяжна Л. Понад 80% українського бізнесу залишилися у своїх регіонах – дослідження.

LIGA ZAKON. URL : [https://biz.ligazakon.net/news/222625\\_ponad-80-ukranskogo-bznesu-zalishilis-u-svokh-regonakh--dosldzhennya](https://biz.ligazakon.net/news/222625_ponad-80-ukranskogo-bznesu-zalishilis-u-svokh-regonakh--dosldzhennya).

7. Савін Т. Ринок праці втратив понад 2 млн осіб: який бізнес постраждав від мобілізації працівників у ЗСУ. Фокус. URL : <https://focus.ua/uk/eksklyuzivny/621976-rinok-praci-vtrativ-ponad-2-mln-osib-yakij-biznes-postrazhdav-vid-mobilizaciyi-pracivnikiv-u-zsu>.

УДК 349.24:342.78

DOI: 10.31733/15-03-2024/2/159-161

**Олена КОВАЛЕНКО**

завідувач кафедри цивільно-правових  
дисциплін і трудового права  
імені професора О.І. Процевського  
Харківського національного  
педагогічного університету  
імені Г.С. Сковороди,  
доктор юридичних наук

### **ЩОДО АКТУАЛЬНОСТІ ЗАБЕЗПЕЧЕННЯ, РЕАЛІЗАЦІЇ ТА ЗАХИСТУ ПРАВА НА БЕЗПЕЧНІ ТА ЗДОРОВІ УМОВИ ПРАЦІ У ПЕРІОД ВОЄННОГО СТАНУ**

Питання забезпечення, реалізації та захисту трудових прав завжди були актуальними. Адже враховуючи те, що фундаментальне щодо побудови системи відносин у сфері найманої праці право – право на працю є основним соціально-економічним правом, реалізація якого дозволяє забезпечити себе та свою сім'ю засобами для існування у переважній кількості випадків, зрозуміло, що це право, а також усі інші похідні від нього права (а це всі існуючі трудові права) потребують державних механізмів щодо можливостей безперешкодного здійснення. Відповідно, важливість вирішення означеного питання не втрачає своєї актуальності ніколи і навіть підвищується у реаліях дії режиму воєнного стану.

З часів виділення трудового права в окрему галузь саме сторона працівника вважається в трудовому праві більш слабкою стороною. Покладаючи на роботодавця через ст. 21 КЗпП України та Закон України «Про охорону праці» обов'язок створити всі необхідні, передбачені чинним законодавством, умови, варто сподіватися на його добросовісність щодо виконання цієї вимоги. Але, звичайно, наявність у законодавстві таких імперативних приписів не стовідсотково забезпечує від порушення права працівника на безпечні і здорові умови праці. Тому законодавство містить приписи щодо наслідків таких порушень і щодо дій працівника, які у сукупності складають механізм забезпечення права працівника на безпечні та здорові умови праці.

Насамперед мова йде про існування у ст. 9 КЗпП України під назвою «Недійсність умов трудових договорів, які погіршують становище працівників» припису, що «умови трудових договорів, які погіршують становище працівників порівняно з законодавством України про працю, є недійсними. Забороняється примушення працівника до укладення трудового договору, який містить умови, щодо яких між працівником та роботодавцем не досягнуто взаємної згоди» [1].

Важливо наголосити, що мова йде про неприйнятність внесення до трудового договору умов, які порівняно з чинним законодавством погіршують положення працівника, тобто обмежують права, ставлять у нерівне становище порівняно з іншими працівниками щодо можливостей, реалізації прав, встановлюють додаткові обов'язки тощо. Якщо такі умови і вносяться до трудового договору, то вони не діють, не можна вимагати їх виконання від працівника чи застосовувати їх щодо працівника з моменту дії трудового договору. Ці умови недійсні. Але мова йде саме про умови, а не про весь трудовий договір. Тому договір не втрачає чинності – нечинною стає лише умова, яка погіршує становище працівника. І тут, на жаль, варто констатувати, що з'явиться така очевидно не вигідна для працівника умова може під впливом (натиском) роботодавця, а тому навряд чи останній сам визнає свою помилку, а отже, як того вимагає законодавство, визнає таку умову недійсною. Тому, вочевидь, за захистом свого права працівнику доведеться звернутися до суду.

До речі, трудове законодавство, на відміну від цивільного, не містить правової

конструкції визнання трудового договору недійсним. Тому що трудовий договір не є правочином, а отже, до нього не можуть бути застосовані наслідки недотримання умов правочинів. «У трудових відносинах неможливо використати перше – загальне правило для недійсних договорів – правило реституції. Людині, яка володіє здатністю до праці і яка її реалізувала, повернути цю затрачену здатність ніхто і ніколи не зможе. Реалізація здатності до праці подібна до виразу про «бездонний колодязь» – з якого можна черпати воду безкінечно – а її все не стає менше, не дивлячись на очевидне заповнення різних ємностей. Реалізуючи свою здатність до праці, людина створює блага, вдосконалює навколишній світ, збільшує та звеличує позитивний досвід розвитку суспільства за рахунок затрат свого організму. Працівник здійснює якісь фізичні та духовні затрати свого організму, які потім він може відновити за рахунок відпочинку, але замінити втрачені старання – повернути саме їх неможливим.

Скористатися другим правилом, яке застосовується при неможливості реституції – відшкодувати затрачене, теж, вочевидь, є навряд чи здійсненним. Адже те, як працює працівник зараз, у цей конкретний момент, не може повністю співпасти з тим, як це буде протікати у інший момент. Тобто мова може йти про якийсь узагальнений безособистісний середній результат, а це є неприйнятним для концепції сучасного трудового права, де велику роль грає особистість працівника, його розуміння як найвищої соціальної цінності.

Отже, слід погодитись із думкою про неприйнятність недійсності трудового договору у трудовому праві. Людина та її здатність до праці – це не товар, тому слід ще раз наголосити, термінологія, що застосовується до об'єктів матеріалізованого світу – цивільно-правова термінологія – у трудовому праві дійсно не доречна» [2, с. 105–108]. І така позиція відстоювалась Головним науково-експертним управлінням Апарату Верховної Ради України, яке звертало «увагу на сумнівність застосування у трудовому праві поняття недійсності трудового договору (стаття 45 проекту Трудового кодексу Законопроект 1658 від 27.12.2014), притаманного цивільному праву» [3]. Зазначалось, що загальні правила визнання правочину недійсним з моменту його вчинення (ст. 235 ЦК України) та обов'язку сторін повернути другій стороні у натурі все, що вона одержала на виконання цього правочину, а в разі неможливості такого повернення відшкодувати вартість того, що одержано, за цінами, які існують на момент відшкодування (стаття 216 ЦК), не можуть бути застосовані у випадках порушення вимог щодо укладення трудового договору, оскільки мова йде про незворотні речі – затрачені зусилля й час працівника, і врешті-решт постраждає працівник. З огляду на це у трудовому праві більш прийнятним є визначення конкретних підстав для припинення трудових відносин (зокрема, порушення правил прийняття на роботу з відповідними гарантіями для працівника, якщо його вини не виявлено).

Також варто наголосити, що у випадку, коли з працівником укладено трудовий договір на виконання робіт, що протипоказані йому за станом здоров'я, такий договір не може існувати. Але, знов-таки, мова має йти не про недійсність трудового договору, а про припинення трудового договору, продовження якого є ризикованим для здоров'я, а отже, і життя працівника. За той час, коли трудові відносини існували, працівник має отримати все, що передбачає для нього законодавство: і зарплату, і включення стажу роботи до страхового. А от припинення трудового договору має відбуватись згідно зі ст. 7 КЗпП, що якраз і містить таку підставу: порушення встановлених правил прийняття на роботу. Так, у даному випадку було порушено саме правила прийняття на роботу, бо стан здоров'я працівника не відповідав вимогам до роботи, а отже, він з самого початку не дозволяв укладати з ним трудовий договір. Такі правила встановлені чинним трудовим законодавством, зокрема ч. 3 ст. 5 Закону України «Про охорону праці», яка визначила: «Працівнику не може пропонуватися робота, яка за медичним висновком протипоказана йому за станом здоров'я. До виконання робіт підвищеної небезпеки та тих, що потребують професійного добору, допускаються особи за наявності висновку психофізіологічної експертизи». Отже, ігнорування цього припису і є порушенням встановлених правил при прийнятті на роботу. Тож наслідок такого порушення – застосування ст. 7 КЗпП України, назва якої «Особливості регулювання праці деяких категорій працівників» і яка передбачає наступне правило: «Особливості регулювання праці осіб, які працюють у районах з особливими природними географічними і геологічними умовами та умовами підвищеного ризику для здоров'я, тимчасових і сезонних працівників, а також працівників, які працюють у фізичних осіб за трудовими договорами, додаткові (крім передбачених у ст. 37 і 41 цього Кодексу) підстави для припинення трудового договору деяких категорій працівників за певних умов (порушення встановлених правил прийняття на роботу та ін.) встановлюються законодавством» [1].

Крім того, важливо наголосити, що під час виконання працівником дорученої роботи також мають бути дотримані права працівника на безпечні та здорові умови праці, що проявляється, зокрема, і в тому, що роботодавець має забезпечити працівника засобами індивідуального захисту. У протилежному випадку настають такі наслідки, що зазначені у ч. 2 ст. 6 Закону України «Про охорону праці»: «працівник має право відмовитися від дорученої роботи, якщо створилася виробнича ситуація, небезпечна для його життя чи здоров'я або для людей, які його оточують, або для виробничого середовища чи довкілля» [4]. Виконання роботи без цих засобів – порушення норм охорони праці, що негативно впливає на здоров'я працівника, тому, відмовляючись від виконання роботи в таких умовах, працівник захищає своє здоров'я внаслідок ігнорування обов'язку створити умови для захисту здоров'я працівника роботодавцем.

Таким чином, як підсумок варто наголосити на наступному: окрім важливості забезпечення потреб нашої держави на полі бою, у тилу також мають бути забезпечені трудові права, зокрема права працівника на безпечні та здорові умови праці, адже ті доходи, що отримують громадяни у трудових відносинах, не тільки забезпечують їхні потреби, але й тримають економіку, наповнюють різні державні фонди, з яких забезпечуються важливі напрями реалізації державної політики, сплачують військовий збір, а також, що є дуже поширеним і затребуваним саме зараз, дозволяють «донатити» на потреби українських військових.

Тобто сьогодні можна констатувати прямий зв'язок фронту і тилу через функціонування трудових відносин. Тому і є дуже важливим забезпечення саме даного напрямку у такий спосіб, щоб і роботодавці, і працівники мали змогу підтримувати сталий виробничий процес.

1. Кодекс законів про працю України : Закон України від 10.12.1971. URL : <https://zakon.rada.gov.ua/laws/show/322-08#Text>.
2. Коваленко О. О. Свобода волі працівника і роботодавця та її вплив на укладання, зміну та припинення трудового договору : монографія. Харків : ХНАДУ, 2015. 348 с.
3. Висновок Головного науково-експертного управління Апарату Верховної Ради України від 31.01.2015 на законопроект № 1658 «Проект Трудового кодексу України», зареєстрований 27.12.2014. *Верховна Рада України*. URL : [http://w1.c1.rada.gov.ua/pls/zweb2/webproc4\\_1?pf3511=53221](http://w1.c1.rada.gov.ua/pls/zweb2/webproc4_1?pf3511=53221).
4. Про охорону праці : Закон України від 14 жовтня 1992 р. URL : <https://zakon.rada.gov.ua/laws/show/2694-12#Text>.

УДК 349.22

DOI: 10.31733/15-03-2024/2/161-163

**Наталія ОБУШЕНКО**  
професор кафедри  
цивільно-правових дисциплін  
Дніпропетровського державного  
університету внутрішніх справ,  
доктор юридичних наук, доцент

### **ПРОБЛЕМНІ ПИТАННЯ ЩОДО РЕФОРМУВАННЯ ЗАКОНОДАВЧОГО РЕГУЛЮВАННЯ ТРУДОВИХ ВІДНОСИН**

На сьогодні трудове законодавство у багатьох аспектах ні змістовно, ні системно не відповідає об'єктивно існуючому стану і потребам суспільних відносин у сфері праці, що обумовлює необхідність його реформування, що в обов'язковому порядку має передбачати його систематизацію. Так, наприклад, В. Венедіктов зауважує, що в сучасних умовах піднесення української держави та суспільства проблема подальшого розвитку трудового права є доволі актуальною, враховуючи стрімке формування ринкових відносин і утворення нових форм господарювання. Це питання спричинено тим, що в нинішній сучасності, на превеликий жаль, не вистачає провідних, всебічних, детальних і закріплених на практиці наукових досліджень в даному напрямі у царині трудового права України, а пропозиції щодо вдосконалення чинного законодавства, отримані в результаті дисертаційних досліджень, не використовуються належним чином державними органами під час підготовки проєктів

нормативних актів у цій галузі [1, с. 22–23]. О. Матвієнко наголошує, що одним із важливих і невідкладних завдань України як суверенної, соціальної та правової держави є утворення суцільної системи законодавчих актів (законів) та нормативно-правових актів, які регулюють незалежно від форм власності працю фізичних і юридичних осіб, а також різні види діяльності і галузевої належності та трудо-правові відносини між працівниками і роботодавцем – фізичною особою. Реформування трудового законодавства не повинно обмежуватися вдосконаленням чи уточнення деяких норм, а, навпаки, має розробити і втілити в життя сучасні концептуальні підходи та напрями щодо правового регулювання трудо-правових відносин. Сьогодні потребує іншого критерія до їх регулювання, утворення законодавчих актів, які б охоплювали усю багатоманітність суспільно-трудова відносин. Враховуючи, що чинне законодавство про працю вельми застаріло і не відображає достатньої потреби щодо ринкової економіки, потребує потужного оновлення, оскільки воно було прийнято в умовах повного панування однієї державної форми власності з плановим веденням господарства і жорсткого централізованого державного регулювання трудових правовідносин. Відповідно до проблем та необхідності реформування законодавство вимагає не часткових змін, а кодифікації, результатом якої повинен бути новий Трудовий Кодекс [2, с. 274–275]. На думку Л. Амелічевої, одним із основних результатів прогресу суспільно-трудова відносин на межі ХХ і ХХІ століть стала модернізація парадигми науки трудового права на принципах людиноцентристського підходу. Наявність багатограних сучасних викликів і загроз у галузі зазначених відносин (зростання негативних явищ стосовно сфери праці, таких як прекарізація, дискримінація, маргіналізація) спричинило появу та поширення в науці трудового права численних теорій гуманізації праці, зокрема концепції гідної праці, тому що праця на сьогодні повинна бути здебільшого привабливою, ґрунтовною та вагомою для працюючого, а щодо умов праці, то їх слід розглядати як справедливі та максимально адаптовані до працівника і його можливостей [3, с. 12].

Отже, дослідники, розмірковуючи про проблемі питання трудового права і законодавства, зазвичай наголошують, що вдосконаливати і розвивати цю сферу необхідно не шляхом скасування та/або ухвалення окремих норм і положень законодавства, а, перш за все, шляхом перегляду концептуальних підходів до трудо-правового регулювання. Підтримуючи зазначених та інших науковців, які висловлюють таку думку, вважаємо за необхідне провести дослідження концептуальних засад систематизації трудового законодавства.

Терміном «концепція» (від лат. *conceptio* – сприйняття) позначають спосіб розуміння, систему категорій стосовно фактів, подій, процесів з їх тлумаченням; основну ідею будь-якої теорії; ґрунтовний замисел у науковій, публіцистичній, політичній та інших видах діяльності людини [4, с. 301]. Ю. Шемшученко пише, що концепція являє собою ключову суть, уявлення, погляд на будь-яке правове явище. Концепція – це значний та вагомий спосіб розвитку як юридичної науки в цілому, так і науково аргументованого державно-правового будівництва зокрема [5]. Стосовно терміна «засади» слід зауважити, що його треба розглядати як суть, основу, щось головне та таке, на чому ґрунтується що-небудь; первинний, стрижневий, основний стан; основу світогляду, правило поведінки; спосіб, метод здійснення чого-небудь [6, с. 419]. В. Назаров зазначає, що засади являють собою головні відправні становища будь-якої наукової системи, теорії концептуального напрямку тощо [7, с. 31].

Тому, підсумовуючи викладене, зазначимо, що, розкривши зміст визначення концептуальних засад систематизації, висвітливо визначальні (основні, істотні) наміри, провідні положення, за допомогою яких повинна бути підготовлена та виконана систематизація трудового законодавства [8]. Концептуальні засади і принципи встановлюють стандарт діяльності, який слід реалізувати задля поставленої мети, враховуючи пріоритети та загальний довготривалий напрям бездоганного розвитку законодавства як системи в сфері трудового права. Тобто концепція – це ідейний компонент, провідний замисел, на основі якого утворюється стратегія дій. Стратегію слід розглядати як критерій до розв'язання вкрай вагомих і непростих (стратегічних) проблем; стандарт програмування діяння щодо звернення визначених цілей [9, с. 679].

Отже, розмірковуючи про концептуальні засади систематизації трудового законодавства, насамперед слід визначитися із метою систематизації. Концептуальна мета має містити такі аспекти, як зміцнення, вдосконалення соціальних і правових цінностей та стандартів в сфері праці, проголошених Конституцією України; імплементацію міжнародних норм, які охоплюють проблемні питання в галузі праці; розв'язання соціальних та

економічних проблем, що склались у даній сфері; утворення ефективного, результативного та дійового підґрунтя щодо плідного та справедливого застосування трудового потенціалу суспільства як одного із суттєвих чинників стабільності та благодірного розквіту української економіки, гарантування порядку та забезпечення на законодавчому рівні регулювання трудових і тісно пов'язаних із ними відносин.

Наступним важливим кроком у визначенні концептуальних засад систематизації трудового законодавства є окреслення ключових принципів, на підставі яких вона має здійснюватися, адже саме принципи є вираженням тих об'єктивно існуючих, юридично значущих закономірностей суспільного життя, на підставі та з урахуванням яких має відбуватися систематизація досліджуваної галузі законодавства. У контексті вироблення концептуальних засад систематизації трудового законодавства дуже важливо, щоб її принципову основу становили не лише загально-правові принципи (законність, демократизм, верховенство права, перевага прав і свобод людини та громадянина), а й принципові вимоги спеціально-правового, соціально-економічного та іншого характеру. Це є необхідною умовою забезпечення повноцінної реалізації зазначених цілей. Відтак, потрібно окреслити ряд проблемних питань з метою формування концептуальних засад та принципів щодо систематизації трудового законодавства, які визначають необхідність її реалізації та які варто розв'язати в процесі її виконання. До таких питань, що потребують вирішення, належать:

- 1) формулювання діапазону предмета систематизації, оскільки на сьогодні предмет правового регулювання складають не тільки суто трудові, а ще й похідні від них відносини;
- 2) послідовне, чітке визначення головних дефініцій на законодавчому рівні;
- 3) приведення українського трудового законодавства у цілісну, неподільну, гармонійну та цілеспрямовану систему;
- 4) гармонійне поєднання трудового законодавства України із належними міжнародними тенденціями і еталонами щодо важливих питань в царині праці.

Крім зазначеного, концептуальні засади повинні окреслювати передбачувані ефективні результати проведення систематизації трудового законодавства. Вважаємо, що реалізація систематизації повинна гарантувати покращення та вдосконалення ступеня захисту законних інтересів, а також прав і свобод найманих працівників, формування єдиного комплексного нормативно-правового акту, що визначає ключові правові засади врегулювання всіх видів трудових відносин, незалежно від специфіки трудової діяльності, а також відносин, тісно пов'язаних із трудовими, доцільний обсяг прозорості, ясності та досяжності на законодавчому рівні регулювання трудових відносин, економічне підвищення держави через утворення правового середовища, потрібного для результативного, діяльного застосування трудових ресурсів, покращення міжнародного іміджу й інвестиційної привабливості України, закладення правових підвалин для формування культури праці та спілкування у цій сфері тощо.

1. Венедіктов В. С. Концептуальні засади сучасного розвитку трудового права України. *Сучасні проблеми трудового та пенсійного законодавства : матеріали IV Всеукр. наук.-практ. конф.* (м. Харків, 27 лист. 2017 р.). Харків : Харків. нац. ун-т внутр. справ, 2015. С. 20–24.

2. Матвієнко О. С. Проблема кодифікації трудового законодавства України. *Вісник Луганського державного університету внутрішніх справ імені Е. О. Дідоренка*. 2018. Вип. 1. С. 274–275.

3. Амелічева Л. П. Концептуальні засади реформування трудового законодавства в світлі концепції гідної праці. *Проблеми кодифікації трудового законодавства України : тези доп. учасників Всеукр. наук.-практ. конф.* (м. Київ, 26 квіт. 2017 р.). Київ, 2017. С. 11–13.

4. Філософський енциклопедичний словник : енциклопедія / гол. ред. В. І. Шинкарук ; НАН України, Ін-т філософії ім. Г. С. Сковороди. Київ : Абрис, 2002. 310 с.

5. Концепція правова // *Юридична енциклопедія* : в 6 т. / редкол. : Ю. С. Шемшученко (гол. редкол.) та ін. Київ : Укр. енцикл., 1998. URL : <http://cycolp.com.ua/content/view/full/1149/58/1/9/#22242>.

6. Великий тлумачний словник сучасної української мови (з дод. і доп.) / укл. і гол. ред. В. Т. Бусел. Київ ; Ірпінь : Перун, 2005. 419 с.

7. Назаров В. В., Омеляненко Г. М. Кримінальний процес України : навч. посібник. Київ : Атіка, 2018.

8. Ostrovsky S., Turlakova N., Obushenko N., Skorobogatova A., Borysocheva N. Legal regulation of access to justice during wartime in cases related to the protection of the rights, freedoms and interests of military personnel and conscripts. *Syariah : jurnal hukum dan pemikiran*. 2023. Vol. 23, No. 2. С. 1–13.

9. Енциклопедичний словник з державного управління / укл. : Ю. П. Сурмін, В. Д. Бакуменко, А. М. Михненко та ін. ; за ред. Ю. В. Ковбасюка, В. П. Трошинського, Ю. П. Сурміна. Київ : НАДУ, 2010. 679 с.

УДК 347.233  
DOI: 10.31733/15-03-2024/2/164-166

**Krystyna REZVOROVYCH**  
Head of the Department  
of Civil Law and Procedure  
of Dnipropetrovsk State University  
of Internal Affairs,  
Doctor of Law, Associate Professor

**THE IMPACT OF RUSSIAN FEDERATION'S ARMED AGGRESSION ON PROPERTY AND OWNERS' RIGHTS: PROTECTING THE LEGAL INTERESTS OF UKRAINIAN CITIZENS IN OCCUPIED AND DE-OCCUPIED TERRITORIES**

The introduction of martial law across Ukraine has led to significant changes in the life of the state, society as a whole, and every individual citizen. Protecting the lawful rights and freedoms of citizens is one of the state's primary duties. However, there are situations where such restrictions are inevitable and can only be applied in a manner and within limits provided by current legislation. The Constitution of Ukraine allows for exceptions regarding the imposition of certain restrictions on human rights and freedoms, directly related to the application of martial law and states of emergency. The introduction of martial law across Ukraine has led to significant changes in the life of the state, society as a whole, and every individual citizen.

Analyzing the sources on this research topic, it can be concluded that issues related to property rights during martial law generate significant interest among many scholars. Important in this direction are the studies by A. Khrebtov and I. Taran [6], which provide a better understanding of the essence of property rights in conditions of martial law, as well as the processes of compulsory alienation and seizure of property. Essential information for this research is contained in the report of the Human Rights Representative of the Verkhovna Rada of Ukraine on the observance of rights of persons affected by the armed aggression of the rf against Ukraine [5].

It should be noted that one of the key directions of national development is a policy aimed at protecting rights. This directive is focused on ensuring human and citizen rights and freedoms, creating necessary guarantees for their realization, and effective mechanisms for protecting rights in case of their violation. The main means of legal protection for violated rights is the court, which guarantees everyone the right to appeal court decisions, actions, or inactions of state and local authorities, officials, and civil servants.

Due to the temporary occupation of part of Ukraine's territory, it is impossible to physically establish courts, law enforcement bodies, and free legal aid centers on this territory, as well as to take all possible measures to ensure access to the Ukrainian justice system. For Ukraine, it is crucial to ensure access for citizens living in temporarily occupied territories to the Ukrainian justice system.

In situations where the functioning of courts and law enforcement bodies in the temporarily occupied territories is halted, the only effective mechanism for citizens under temporary occupation to access Ukrainian justice (courts and law enforcement bodies) is electronic communication.

Article 41 of the Constitution of Ukraine stipulates that no one can be unlawfully deprived of property rights. The right to private property is inviolable. Expropriation of private property can only be applied as an exception for reasons of public necessity, in the manner prescribed by law, and on condition of prior and full compensation for its value. Only in cases of martial or emergency states is the forced alienation of such objects allowed with subsequent full compensation for their value [2].

Article 2 of the Civil Code of Ukraine [7] defines the subjects of property rights as Ukrainian citizens, namely, individuals and legal entities. Owners have the right to possess, use, and dispose of property at their discretion and to perform all actions related to the property to the extent that they do not contradict the law. Therefore, Ukrainian citizens, along with the Ukrainian state, territorial communities, and other subjects, are independent subjects of property rights, distinct from individuals and legal entities, territorial communities, and participants in the respective relations.

The procedure for the expropriation of property in conditions of martial law is also regulated by the Law of Ukraine of May 17, 2012, № 4765-VI «On the transfer, compulsory alienation, or seizure of property under the legal regime of martial or emergency state», which was



approved by the Cabinet of Ministers of Ukraine on October 31, 2012 [4].

It is also worth noting that the compulsory alienation or seizure of property in connection with the introduction and implementation of measures of the constitutional regime of martial law is carried out by local administrations, executive bodies, or military command with the agreement of the respective executive bodies of local councils. The decision is made in the form of an act according to a single sample approved by the Council of Ministers of Ukraine.

Refusal to sign documents and leaving the place of residence does not prevent the expropriation of property for the benefit of the state. Expropriation of property in conditions of martial law occurs even in the presence of certain debts, such as mortgages, pledges, or rights of pledge. Property is subject to compulsory alienation or seizure even if the owner was not present during the drafting of the act of compulsory alienation or seizure of property.

Expropriation of property must be based on an expert assessment. However, if it is not possible to hire an expert, such an assessment may be conducted by state authorities and local self-government after consultations with the property owner. If the property owner refuses or is absent, these bodies have the right to conduct their assessment. The property valuation can be challenged in court. It is important to note that there are cases when the expropriated property survived after the lifting of martial law, and the original owner demands the return of the property. Such a return will be made through the court. The court's decision will be the basis for the return of the property, and it will have legal force. In such a case, the owner is obliged to return the sum of money received in connection with the transfer of property, deducting a reasonable fee for the use of the property.

Moreover, the former owner of the compulsorily alienated property may demand the replacement of the property if the circumstances allow.

According to Article 11 of the Law of Ukraine «On ensuring the rights and freedoms of citizens and the legal regime in the temporarily occupied territory of Ukraine», property rights in the temporarily occupied territories are protected in accordance with Ukrainian legislation[3].

The acquisition of property rights to real estate in the temporarily occupied territories occurs outside the temporarily occupied territories in accordance with Ukrainian legislation.

Any actions concerning real estate (including land plots) committed in the temporarily occupied territory in violation of the requirements of this Law and other laws of Ukraine are invalid from the day of their commission. In case of the introduction of martial law, the provisions of this article may be extended to the temporarily occupied territories and airspace by the decision of the Council of Ministers of Ukraine.

In conditions of martial law, within one month from the day of introduction or cancellation of martial law, state registration of property rights to real estate and other tangible property located in the Autonomous Republic of Crimea, Donetsk, Zaporizhzhia, Luhansk, Kharkiv, Kherson oblasts, the city of Sevastopol, or other localities is conducted.

The state registrar can make a decision only after reviewing the application and documents attached to it.

After completing the registration and entering the right into the State Register of Rights, an extract is compiled, which is published on the judicial authority portal. This extract can be accessed at any time and, if necessary, printed. At the applicant's request, the registrar or notary can print the extract instead of a special form with a signature and seal.

The Resolution of the Council of Europe № 1708 is aimed at ensuring timely and effective compensation to refugees and internally displaced persons for the loss of access and rights to housing, land, and property, from which they have been displaced, without waiting for the outcomes of negotiations on the resolution of armed conflicts or the status of certain territories[1].

Currently, there are certain restrictions on the procedure for receiving material assistance for damaged property and compensation for destroyed housing. Thus, monetary compensation is provided only to victims who are owners of houses located in territories controlled by the Government of Ukraine. A drawback is that owners of houses destroyed in the temporarily occupied territories do not have the right to compensation until these territories are again under Ukraine's control.

The lack of legal mechanisms for compensating individuals whose property was destroyed or damaged as a result of armed attacks indicates the state's failure to fulfill its positive obligations. Since access to restitution and compensation are fundamental human rights, such a mechanism must be introduced at the level of a special law, not a decree.

Ukraine is not the first country to introduce and experiment with such a mechanism. In any case, the issue of compensation and restitution of property is already provided for in the legislation of other countries (for example, Georgia). Importantly, such a mechanism has already been applied

multiple times in international practice for compensating damages caused by war. Thus, if damage was caused as a result of a military attack, compensation for damage caused by the destruction of housing can be claimed in the European Court of Human Rights.

Therefore, in conditions of martial law, only procedures for compulsory alienation and subsequent compensation for the value of private and communal property are applied, and their confiscation is carried out only at the expense of state property. The state does not protect property rights and does not recognize acts (decisions, documents) issued by bodies and individuals created, elected, or appointed by bodies or individuals in a manner not provided by Ukrainian legislation in the temporarily occupied territory.

Ultimately, the issue of protecting property rights in conditions of martial law requires more detailed research in its various aspects, including from a scientific point of view.

The occupied territories of Ukraine remain the sovereign territory of Ukraine, despite their temporary uncontrolled status. Ukrainian citizens and legal entities, as well as their property, remain on these territories. As a legal and social state, Ukraine is obliged to guarantee and ensure the rights of individuals and legal entities. Occupied territories are no exception.

For Ukraine, it is crucial to ensure access for citizens living in temporarily occupied territories to the Ukrainian justice system. The protection of property rights occurs independently of special legal systems, such as constitutional law, international law, civil law, civil procedural law, criminal law, criminal procedural law, etc.

In conditions of martial law, only the procedure for compulsory alienation and subsequent compensation for the value of private and communal property is applied, and its seizure is carried out exclusively at the expense of state property.

Protecting property rights in wartime is, to put it mildly, an extraordinary task. However, international experience proves that this is a lengthy and complex, but entirely feasible process.

Ukraine will undoubtedly first triumph on the military front and then on the legal front. For this, it is not necessary to wait until the occupation is lifted; all damages must be documented, evaluated, and adjudicated in court.

In modern legal literature, there are no clear scientific studies that examine the issue of property rights in conditions of martial law. Therefore, there is a need for a more precise analysis of the provisions of Ukrainian legislation regarding property relations in conditions of martial law.

1. Резолюція Парламентської Асамблеї Ради Європи № 1708 «Вирішення майнових питань біженців і внутрішньо переміщених осіб». *Омбудсман України*. URL : <https://www.ombudsman.gov.ua/uk/rezolyuciya-parlamentskoyi-asambleyi-radi-yevropi-1708-virishennya-majnovih-pitan-bizhenciv-i-vnutrishno-peremishchenih-osib>.

2. Конституція України від 28.06.1996. URL : <http://zakon.rada.gov.ua/laws/show/254к/96-вр>.

3. Про забезпечення прав і свобод громадян та правовий режим на тимчасово окупованій території України : Закон України від 15.04.2014. URL : <https://zakon.rada.gov.ua/laws/show/1207-18#Text>.

4. Про передачу, примусове відчуження або вилучення майна, що перебуває в умовах правового режиму воєнного чи надзвичайного стану : Закон України від 17.05.2012. URL : <https://zakon.rada.gov.ua/laws/show/4765-17#top>.

5. Спеціальна доповідь Уповноваженого Верховної Ради України з прав людини щодо додержання прав осіб, які постраждали внаслідок збройної агресії Російської Федерації проти України : за період 24 лютого – 31 жовтня 2022 року. 108 с. URL : <https://ombudsman.gov.ua/storage/app/media/%D0%94%D0%BE%D0%BF%D0%BE%D0%B2%D1%96%D0%B4%D1%96/%D0%94%D0%BE%D0%BF%D0%BE%D0%B2%D1%96%D0%B4%D1%8C.pdf>.

6. Хребтова А. А., Таран І. О. Право власності в умовах воєнного стану. *Науковий вісник Ужгородського Національного Університету. Серія ПРАВО*. 2022. Вип. 70. С. 210–213. URL : <http://visnyk-pravo.uzhnu.edu.ua/article/view/257553/254381>.

7. Цивільний кодекс України : Закон України від 16.01.2003. URL : <https://zakon.rada.gov.ua/laws/show/435-15#Text>.

УДК 349.232

DOI: 10.31733/15-03-2024/2/167-169

**Олександр БОНДАР**

доцент кафедри

цивільно-правових дисциплін

Дніпропетровського державного

університету внутрішніх справ,

кандидат юридичних наук, доцент

### **ПРАВОВІ НАСЛІДКИ ДЛЯ РОБОТОДАВЦЯ ЗА ПОРУШЕННЯ ТРУДОВОГО ЗАКОНОДАВСТВА УКРАЇНИ В ЧАСТИНІ ОПЛАТИ ПРАЦІ ПІД ЧАС ДІЇ ВОЄННОГО СТАНУ**

Серед інститутів трудового права є такий, що посідає бодай одне з найголовніших місць серед інших, а саме – інститут оплати праці. Його без перебільшення можна поставити в один ряд з інститутом трудового договору, який багато вчених іменують головним. Це твердження можна пояснити так: якщо трудовий договір умовно можна уявити собі як фундамент будинку, на якому «зводяться» трудові відносини, то оплата праці в такому будинку – це його стіни та дах. Оскільки саме заради отримання заробітної плати як засобу для існування людина шляхом підписання трудового договору вступає у трудові відносини з роботодавцем, тим самим фактично реалізуючи своє конституційне право на працю.

В правовій та демократичній державі заробітна плата виступає одним з головних засобів забезпечення людиною себе та членів своєї сім'ї належним рівня життя. Підтвердженням сказаного слугує велика кількість норм, які містяться в багатьох нормативно-правових актах, що стосуються оплати праці. Так, у ст. 23 Загальної декларації прав людини вказується, що «кожна людина, без будь-якої дискримінації, має право на рівну оплату за рівну працю, а також право на справедливу і задовільну винагороду, яка забезпечує гідне людині існування, її самої та її сім'ї і яка в разі необхідності доповнюється іншими засобами соціального забезпечення» [1]. Міжнародний пакт про економічні, соціальні і культурні права (далі – Пакт) у ст. 7 містить положення, де чітко сказано, що «справедлива зарплата і рівна винагорода за працю рівної цінності без будь-якої різниці...» є складовою права кожного на справедливі і сприятливі умови праці, яке визнають держави, котрі беруть участь у цьому Пакті [2]. В свою чергу, Європейська соціальна хартія (переглянута) (далі – Хартія) у пунктах 1 та 4 Розділу 1 закріплює положення, згідно з якими «кожна людина повинна мати можливість заробляти собі на життя професією, яку вона вільно обирає; усі працівники мають право на справедливу винагороду, яка забезпечить достатній життєвий рівень для них самих та їхніх сімей», а зміст статті 4 прямо зобов'язує сторін цієї Хартії «визнати право працівників на таку винагороду, яка забезпечує їм і їхнім сім'ям достатній життєвий рівень...» [3]. Також окремо слід згадати, що згідно з положеннями, які містяться у ст. 9 та п. (б) ст. 13 Рекомендацій Міжнародної організації праці від 2006 р. № 198 «Про трудові відносини», МОП рекомендує «на основі фактів, що підтверджують виконання роботи й виплату винагороди працівникові» визначати факт існування трудових відносин, а однією з конкретних ознак існування трудових відносин пропонується вважати «періодичність виплати винагороди працівникові і той факт, що ця винагорода є єдиним або основним джерелом доходів працівника...» [4]. І нарешті, Конституція України наголошує на тому, що кожен має право на оплату праці та своєчасне її одержання [5].

З огляду на зміст положень ст. 21 Кодексу законів про працю України (далі – КЗпП) треба сказати, що виплата заробітної плати є прямим обов'язком роботодавця і не інакше. Невиконання або неналежне виконання даного обов'язку має наслідком притягнення роботодавця до трудо-правової (юридичної) відповідальності. Дослідження положень КЗпП України, а також змісту ст. 265 дає можливість дійти висновку, що даний нормативно-правовий акт виділяє три основні види юридичної відповідальності в трудовому праві України: дисциплінарну відповідальність працівника, матеріальну відповідальність сторін трудового договору та фінансову (штрафну) відповідальність роботодавця за порушення законодавства про працю [5]. Проте якщо дослідити положення трудового законодавства в цілому, можна знайти й інші норми, які прямо вказують на відповідальність за порушення трудового законодавства, а саме статті 43 та 44 Закону України «Про охорону праці», які

містять положення, згідно з якими за порушення вимог щодо охорони праці винні особи можуть бути притягнуті до адміністративної та навіть кримінальної відповідальності [6]. Отже, виходячи з вищесказаного, можемо зробити проміжний висновок і зауважити, що роботодавець в цілому за порушення норм трудового законодавства України може бути притягнутий до: матеріальної, адміністративної, фінансової (штрафної) та кримінальної відповідальності. В контексті саме заробітної плати роботодавець може скоїти наступні правопорушення щодо працівника: затримати виплату заробітної плати, виплатити її не в повному обсязі, порушити мінімальні державні гарантії в оплаті праці, не виплатити заробітну плату взагалі.

Якщо ж говорити про конкретну відповідальність роботодавця за порушення норм трудового законодавства в сфері виплати заробітної плати, то вона може бути наступною:

– за порушення встановлених строків виплати працівникам заробітної плати, інших виплат, передбачених законодавством про працю, більш як за один місяць, виплату їх не в повному обсязі – на роботодавця накладається штраф у трикратному розмірі мінімальної заробітної плати, встановленої законом на момент виявлення порушення;

– за недотримання мінімальних державних гарантії в оплаті праці – роботодавець може бути оштрафований у двократному розмірі мінімальної заробітної плати, встановленої законом на момент виявлення порушення, за кожного працівника, стосовно якого скоєно порушення;

– за безпідставну невивплату заробітної плати більш як за один місяць, вчинену умисно керівником підприємства, установи або організації незалежно від форми власності чи громадянином – суб'єктом підприємницької діяльності – настає відповідальність у вигляді штрафу від п'ятисот до тисячі неоподатковуваних мінімумів доходів громадян або виправних робіт на строк до двох років з позбавленням права обіймати певні посади чи займатися певною діяльністю на строк до трьох років. Те саме діяння, якщо воно було вчинене внаслідок нецільового використання коштів, призначених для виплати заробітної плати, стипендії, пенсії та інших встановлених законом виплат, – карається штрафом від тисячі до півтори тисячі неоподатковуваних мінімумів доходів громадян або обмеженням волі на строк до трьох років, або позбавленням волі на строк до п'яти років, з позбавленням права обіймати певні посади чи займатися певною діяльністю на строк до трьох років. Але в тому разі, якщо особою до притягнення її до кримінальної відповідальності здійснено виплату заробітної плати, вона звільняється від кримінальної відповідальності.

Варто нагадати, що в Україні діють положення Закону України «Про організацію трудових відносин в умовах воєнного стану», згідно з якими:

– роботодавець повинен вживати всіх можливих заходів для забезпечення реалізації права працівників на своєчасне отримання заробітної плати;

– роботодавець звільняється від відповідальності за порушення зобов'язання щодо строків оплати праці, якщо доведе, що це порушення сталося внаслідок ведення бойових дій або дії інших обставин непереборної сили;

– звільнення роботодавця від відповідальності за несвоєчасну оплату праці не звільняє його від обов'язку виплати заробітної плати;

– у разі неможливості своєчасної виплати заробітної плати внаслідок ведення бойових дій строк виплати заробітної плати може бути відтермінований до моменту відновлення діяльності підприємства [7].

Отже, враховуючи все вищевказане, слід наголосити на тому, що наразі в Україні, незважаючи на війну, на рівні закону захищаються права та інтереси працівників, в тому числі у питаннях виплати заробітної плати. Роботодавця за порушення законодавства в сфері оплати праці може бути притягнуто як до штрафної (фінансової), так і до адміністративної чи навіть кримінальної відповідальності. Законом встановлені чіткі розміри штрафів за скоєні правопорушення, а також передбачені підстави звільнення від кримінальної відповідальності, проте в будь-якому разі навіть звільнення роботодавця від відповідальності за несвоєчасну оплату праці не звільняє його від обов'язку виплати її.

1. Загальна декларація прав людини : Декларація ООН від 10.12.1948. URL : [https://zakon.rada.gov.ua/laws/show/995\\_015#Text](https://zakon.rada.gov.ua/laws/show/995_015#Text).

2. Міжнародний пакт про економічні, соціальні і культурні права від 16.12.1966. URL : [https://zakon.rada.gov.ua/laws/show/995\\_042#Text](https://zakon.rada.gov.ua/laws/show/995_042#Text).

3. Європейська соціальна хартія (переглянута) від 03.05.1996. URL : [https://zakon.rada.gov.ua/laws/show/994\\_062#top](https://zakon.rada.gov.ua/laws/show/994_062#top).

4. R198 – Employment Relationship Recommendation, 2006 (No. 198). *International Labour*

- Organization. URL :  
[https://www.ilo.org/dyn/normlex/en/f?p=NORMLEXPUB:12100:0::NO::P12100\\_ILO\\_CODE:R198](https://www.ilo.org/dyn/normlex/en/f?p=NORMLEXPUB:12100:0::NO::P12100_ILO_CODE:R198).
5. Конституція України від 28 червня 1996 р. *Відомості Верховної Ради України*. 1996. № 30. Ст. 141.
5. Кодекс законів про працю України : Закон України від 10.12.1971. URL :  
<https://zakon.rada.gov.ua/laws/show/322-08#Text>.
6. Про охорону праці : Закон України від 14 жовтня 1992 р. URL :  
<https://zakon.rada.gov.ua/laws/show/2694-12#Text>.
7. Про організацію трудових відносин в умовах воєнного стану : Закон України від 15.03.2022. URL :  
<https://zakon.rada.gov.ua/laws/show/2136-20#Text>.

УДК 349.2:351.83:331.109

DOI: 10.31733/15-03-2024/2/169-171

**Володимир КИЯН**

завідувач кафедри  
цивільно-правових дисциплін  
Дніпропетровського державного  
університету внутрішніх справ,  
кандидат юридичних наук, доцент

**ЩОДО ОКРЕМИХ ПИТАНЬ ТРУДОВИХ СПОРІВ (КОНФЛІКТІВ)  
В УМОВАХ ПРАВОВОГО РЕЖИМУ ВОЄННОГО СТАНУ**

В умовах російської збройної агресії проблеми правового регулювання трудових відносин не втратили актуальності і потребують особливої кореляції, спричиненою умовами сьогодення. Потребують уваги і проблемні питання трудових спорів в Україні. Особливої важливості вони набувають, коли у процесі трудової діяльності між суб'єктами трудових відносин виникають розбіжності, які згодом можуть перерости у спори.

Сучасні євроатлантичні процеси у державі, довгострокові перспективи прийняття нового Трудового кодексу України, умови воєнного стану – усе це обумовлює актуальність перегляду діючого законодавства щодо врегулювання трудових спорів (конфліктів) на усіх рівнях.

Розширення підстав виникнення трудових правовідносин у сучасному інтеграційному просторі породжує і частоту протиріч між сторонами трудового договору. Для врегулювання цих розбіжностей у науці трудового права застосовують дефініції «трудоий спір», «трудоий конфлікт», які регламентують процедурні та процесуальні відносини між сторонами трудового договору.

Незважаючи на актуальність питання та ступінь наукових розробок, які були і є предметом ряду наукових досліджень, у трудовому праві досі відсутня єдність поглядів із цих питань.

В етимологічному розумінні між словами «спір» і «конфлікт» є істотні розходження.

Слово «конфлікт» походить від латинського «conflictus» (зіткнення, сутичка), що означає зіткнення протилежних інтересів і поглядів, напруження і крайнє загострення суперечностей, що призводить до активних дій, ускладнень, боротьби, що супроводжуються складними колізіями; ситуацію, в якій кожна зі сторін намагається зайняти позицію, несумісну з інтересами іншої сторони [1].

Слово «спір» у словнику української мови тлумачиться як словесне змагання; обговорення чого-небудь двома або кількома особами, в якому кожна зі сторін обстоює свою думку, свою правоту [2, с. 530].

Як зазначає П. Пилипенко, трудовими спорами є нерегульовані шляхом взаємних переговорів розбіжності між суб'єктами трудових правовідносин, що виникають з приводу застосування трудового законодавства або встановлення чи зміни умов праці [3, с. 438].

На думку Г. Чанишевої та Н. Болотіної, трудові спори – це нерегульовані шляхом безпосередніх переговорів розбіжності між працівником (колективом працівників) і власником підприємства (уповноваженим ним органом) із приводу застосування норм трудового законодавства, а також встановлення нових або зміни існуючих умов праці [4,

с. 477].

Тому можна констатувати, що науковці і законодавці досі не прийшли до нормативного розуміння дефініції щодо трудових спорів, а існуючі пропозиції відображають переважно суб'єктивний погляд чи мають здебільшого узагальнюючий характер правовідносин, де відсутні чіткі розмежування поняття трудового спору та конфлікту.

І, як зазначає О. Ярошенко, відсутність механізму належного законодавчого регулювання відносин, пов'язаних з розглядом трудових спорів, і недооцінка важливості примирення сторін у процесі вирішення трудових спорів самі собою є причинами, що породжують трудові конфлікти [5, с. 211].

Однак слід визнати, що не можна зводити поняття трудових спорів лише до наявності розбіжностей між сторонами трудових правовідносин. Безумовно, будь-яке порушення норм трудового права створює підстави для виникнення трудового спору, але це ще не означає, що спір дійсно виникне. Для виникнення трудового спору необхідне волевиявлення зацікавленої сторони у вигляді її активних дій, спрямованих на вирішення спору з використанням встановлених законодавством процедур.

У сучасному сприйнятті трудові спори розглядаються у більшості як конфлікти інтересів (або економічні спори).

Тому ці конфлікти інтересів, як правило, мають несповзаний характер і можуть бути врегульовані у погоджувальному порядку на підставі компромісів або шляхом медіації.

Якщо ж предметом розбіжності між сторонами є невиконання чинних правових норм, закріплених у законодавстві, колективних договорах, угодах, то має місце порушення права, передбаченого цими нормами. Таким чином, при розбіжностях подібного роду між сторонами трудового чи колективного договору виникає спір, оскільки його предметом є бажання однієї зі сторін встановити істину щодо права, і характер вимог буде позовним. А тому повноцінний захист порушеного права можливий лише у судовому порядку шляхом позовного провадження.

Також відсутні зазначені дефініції трудових спорів і трудових конфліктів і у чинному законодавстві України [6], що слід розглядати як правову прогалину.

Відповідно до ст. 2 Закону України «Про порядок вирішення колективних трудових спорів (конфліктів)» від 03 березня 1998 р. ці поняття розглядаються у одному правовому полі, де колективний трудовий спір (конфлікт) – це розбіжності, що виникли між сторонами соціально-трудова відносин щодо: а) встановлення нових або зміни існуючих соціально-економічних умов праці та виробничого побуту; б) укладення чи зміни колективного договору, угоди; в) виконання колективного договору, угоди або окремих їх положень; г) невиконання вимог законодавства про працю [6]. Як вбачається, у законодавстві передбачений лише примирливо-третейський спосіб вирішення колективних трудових спорів. Відсутність правового механізму захисту й поновлення порушеного права трудового колективу є істотною прогалиною у трудовому законодавстві, оскільки дана норма охоплює виключно колективні трудові відносини, чим обмежує повноту трудових відносин в цілому.

З урахуванням викладеного вище можна зробити висновок, що термін «трудова розбіжність» слід розглядати як синонім як для терміна «трудова спір», так і для терміна «трудова конфлікт».

У нормах сучасного трудового права мають бути закріплені дефініції трудового спору й трудового конфлікту, і відповідно до правової природи названих понятійних категорій повинна створюватися сучасна система вирішення трудових розбіжностей, що відповідатиме потребам ринкових відносин у суспільстві.

На жаль, правова проблема трудових спорів (конфліктів) залишається невизначеною і у перспективному трудовому законодавстві, зокрема, законопроекті Трудового кодексу від 08.11.2019 № 2410 [7], що очікує уже на друге читання у Верховній Раді України.

Так, у пояснювальній записці до проекту Трудового кодексу зазначено, що окремі закони, у тому числі і «Про порядок вирішення колективних трудових спорів (конфліктів)», будуть зберігати чинність, оскільки цей нормативний матеріал поки що не готовий до кодифікації, що не повинно стримувати прийняття нового Трудового кодексу і вирішення у такий спосіб багатьох десятків інших актуальних проблем до того часу, коли буде підготовлена кодифікація колективного трудового права.

Тому, враховуючи притаманний нашим законотворцям механізм застосування відсильних норм та сучасну недосконалість правової бази, питання розмежування понять трудовий спір/конфлікт так і залишається без змін ще на невизначений час.

1. Конфлікт. *Wikipedia*. URL : <https://uk.wikipedia.org/wiki/Конфлікт>.
2. Словник української мови : в 11 т. / АН Української РСР, Ін-т мовознав. ім. О. О. Потебні ; редкол.: І. К. Білодід (голова) та ін. Київ : Наук. думка, 1970–1980. Т. 9 : С / ред. тому : І. С. Назарова та ін. 1978. 916 с.
3. Трудове право України / за ред. П. Д. Пилипенка. Київ: Видавничий Дім «Ін Юре», 2003. 536 с.
4. Чанишева Г. І., Болотіна Н. Б. Трудове право України. Харків : Одисей, 2001. 512 с.
5. Ярошенко О. М. Проблемні моменти законодавчого регулювання трудових спорів. *Вісник Академії правових наук*. 2005. № 1 (40). С. 207–213.
6. Про порядок вирішення колективних трудових спорів (конфліктів) : Закон України від 03 березня 1998 р. URL : <http://zakon2.rada.gov.ua/laws/show/137/98-вр/print1487423993640603>.
7. Проект Трудового кодексу України від 08.11.2019 № 2410. *Верховна Рада України*. URL : [https://w1.c1.rada.gov.ua/pls/zweb2/webproc4\\_1?pf3511=67331](https://w1.c1.rada.gov.ua/pls/zweb2/webproc4_1?pf3511=67331).

УДК 349.2:342.78

DOI: 10.31733/15-03-2024/2/171-172

**Лілія МЕЖЕВСЬКА**

заступник директора

ННІ права та інноваційної освіти

Дніпропетровського державного

університету внутрішніх справ,

кандидат юридичних наук, доцент

### **ЗАХИСТ ТРУДОВИХ ПРАВ ПРАЦІВНИКІВ В УМОВАХ ВОЄННОГО СТАНУ**

Воєнний стан суттєво вплинув на всі сфери життя українців, в тому числі на трудові відносини. Трудове законодавство в період воєнного стану створює баланс між потребами держави та інтересами працівників і роботодавців. Оголошення воєнного стану зумовило певне обмеження прав і свобод громадян, про що вказано у ст. 64 Конституції України.

На сьогодні питання захисту трудових прав працівників в умовах дії воєнного стану є актуальним. Важливо та необхідно проаналізувати вплив умов воєнного стану на права фізичних та юридичних осіб в Україні при здійсненні трудових відносин, а саме щодо:

- особливостей укладення трудового договору та форми організації праці;
- особливостей переведення працівників на іншу роботу;
- зміни істотних умов праці;
- розірвання трудового договору з ініціативи працівників та роботодавців;
- тривалості робочого часу та відпочинку для працівників;
- особливостей залучення до роботи жінок;
- гарантій для мобілізованих працівників;
- оплати праці тощо.

Якщо розглядати особливості укладення трудового договору та форми організації праці в період воєнного стану, то сторони за згодою визначають форму трудового договору, а вже умови про випробування працівників потрібно розглядати під час прийняття на роботу. Сюди належать строкові трудові договори, які передбачають заміщення тимчасово відсутнього працівника.

В період воєнного стану актуальними є дистанційна та надомна форми. Працівники визначають місце для дистанційної форми роботи за власним вибором та мають бути на постійному зв'язку з роботодавцем, використовуючи інформаційно-комунікаційні технології, що відрізняється від надомної роботи – згідно з цією формою працівник виконує роботу за місцем проживання, і за ним закріплюється робоча зона та технічні засоби.

У період дії воєнного стану роботодавець має право на переведення працівника на іншу роботу, не обумовлену трудовим договором, без його згоди. Наприклад, переведення у місцевість, де тривають бойові дії, якщо така робота відповідає стану здоров'я.

Постає питання, як розірвати трудовий договір з ініціативи працівника та роботодавця, якщо в місцях, де розташовані підприємства, установи, організації, ведуться

бойові дії. Якщо активні бойові дії загрожують життю і здоров'ю працівників, тоді працівник може за власною ініціативою розірвати трудовий договір без двотижневого попередження. В цьому випадку існують деякі уточнення стосовно примусових робіт, а саме: залучення працівника на суспільно-корисні роботи в період воєнного стану, або залучення працівника на об'єкти критичної інфраструктури підприємств та установ таких галузей, як енергетика, хімічна промисловість, транспорт, банки та фінанси, інформаційні технології та телекомунікації, продовольство, охорона здоров'я, комунальні господарства тощо. Робочий час у цей період може бути збільшений до 60 годин на тиждень зі збільшенням заробітної плати та встановлений як 40 годин на тиждень скорочений час.

У період воєнного часу допускається звільнення працівника, якщо той тимчасово непрацездатний; сюди відносяться вагітність, пологи та догляд за дитиною до досягнення нею трирічного віку.

Роботодавець визначає щоденний робочий час та час відпочинку. Наприклад, якщо працівник раніше мав відпочивати сорок дві години на тиждень то в період воєнного часу вихідні можуть зменшити до двадцяти чотирьох годин. Додатково скасовуються заборона роботи у вихідні дні, скорочений день напередодні святкових днів, перенесення вихідного дня, обмеження для надурочних робіт.

Щодо особливостей залучення до роботи жінок, то в період воєнного стану застосовують працю жінок, окрім вагітних жінок та жінок, які мають дитину віком до одного року, за їхньою згодою.

Гарантіями мобілізованих працівників призваними на військову службу, є збереження робочого місця та посади, право на щорічну відпустку, безперервний стаж роботи.

У період ведення бойових дій та дії інших обставин непереборної сили заробітна плата виплачується працівнику на умовах, визначених трудовим договором, але це саме випадки, коли роботодавець звільняється від відповідальності за порушення зобов'язання щодо строків оплати праці, якщо доведе, що це порушення сталося саме внаслідок цих обставин. Звільнення роботодавця від відповідальності не звільняє його від обов'язку виплати заробітної плати.

Слід акцентувати увагу на змінах, які чекають українців у 2024 році, а саме:

- зміняться правила призначення виплат для внутрішньо переміщених осіб;
- відбудеться зростання мінімальної заробітної плати;

– юридичні та фізичні особи – підприємці, які використовують найману працю, нестимуть відповідальність у вигляді штрафу в разі вчинення порушень законодавства про працю (ст. 265 КЗпП).

Крім того, в умовах воєнного стану зберігається можливість отримання державної допомоги у вигляді субсидій для оплати житлово-комунальних послуг; у працівника залишається право на використання основної відпустки та інших видів відпусток повної тривалості після закінчення воєнного стану.

Виходячи з вищезазначеного, на підставі аналізу законодавчих актів які, прийняли у період воєнного стану, доходимо висновку, що законодавство про працю підлаштовується під нові виклики розвитку, забезпечуючи злагоджене функціонування ринку праці у період боротьби за незалежність.

1. Кодекс законів про працю України : Закон України від 10.12.1971. URL : <https://zakon.rada.gov.ua/laws/show/322-08#Text>.

2. Про організацію трудових відносин в умовах воєнного стану : Закон України від 15.03.2022. URL : <https://zakon.rada.gov.ua/laws/show/2136-20#Text>.

3. Обушенко Н. М. Ратифікація та практичне впровадження конвенцій МОП як залог гармонізації національного законодавства з міжнародними трудовими нормами та європейськими стандартами. *Науково-практичний журнал «Право та юстиція»*. 2022. № 3–4 (№ 20–21). С. 17–31.

4. Обушенко Н. М. Incorporation as the main way of systematization of labor legislation: general characteristics. *Scientific Bulletin of Dnipropetrovsk State University of Internal Affairs*. 2022. Special Issue № 1 (120). С. 99–104.

5. Обушенко Н. М., Межевська Л. В. Якісний та ефективний вплив міжнародно-правових актів на формування трудового законодавства в Україні. *Науковий вісник Дніпропетровського державного університету внутрішніх справ*. 2022. № 4 (119). С. 151–156.

6. Обушенко Н. М., Межевська Л. В. Підзаконні нормативно-правові акти у системі трудового законодавства. *Актуальні питання у сучасній науці*. 2024. №2 (20). С. 488–499.



УДК 349.2:314.151.3-054.73

DOI: 10.31733/15-03-2024/2/173-175

**Цагік ОГАНІСЯН**

старший науковий співробітник  
Навчально-наукової лабораторії  
дослідження проблем правового  
статусу внутрішньо переміщених осіб  
та забезпечення гендерної рівності  
Дніпропетровського державного  
університету внутрішніх справ,  
кандидат юридичних наук, доцент

**ТРУДОВІ ПРАВА ВНУТРІШНЬО ПЕРЕМІЩЕНИХ ОСІБ**

Тема трудових прав внутрішньо переміщених осіб є важливою та актуальною у сучасному світі, оскільки конфлікти, природні катастрофи та інші надзвичайні ситуації примушують тисячі людей залишати свої домівки та шукати притулок в інших місцях. Ці люди, відомі як внутрішньо переміщені особи, стикаються зі значними труднощами в забезпеченні своїх трудових прав та знаходженні пристойної роботи. Тому вивчення та розуміння проблем трудових прав цієї вразливої групи населення має велике значення для розвитку ефективної політики та законодавства для їх захисту.

Очікується, що глибоке дослідження цієї тематики допоможе у розробці більш ефективних та прогресивних політик та законодавчих актів для захисту трудових прав внутрішньо переміщених осіб, сприятиме створенню належної робочої середовища для цієї категорії населення, їхньому соціально-економічному відновленню та інтеграції.

Трудові права внутрішньо переміщених осіб мають важливе значення для забезпечення їхнього соціального та економічного добробуту під час перебування у новому місці. Основними джерелами правового захисту є міжнародні норми та стандарти, які визначають основні принципи та права людини в сфері праці, а також національне законодавство країни, де вони перебувають [1].

На міжнародному рівні важливу роль відіграють Конвенція Міжнародної організації праці про захист прав внутрішньо переміщених осіб та Декларація ООН про права людини, які гарантують право на справедливі умови праці, право на працю, а також забороняють будь-яку форму дискримінації в сфері праці.

Національне законодавство кожної країни також гарантує певні трудові права внутрішньо переміщеним особам, зокрема право на працю, відповідну оплату праці, безпеку та гігієну на робочому місці, відпустки тощо. Однак існують випадки, коли національне законодавство може бути недостатнім або непрозорим в регулюванні питань трудових прав внутрішньо переміщених осіб.

Отже, правовий захист трудових прав внутрішньо переміщених осіб є складним та багатоплановим завданням, що вимагає поєднання зусиль міжнародних та національних організацій для створення ефективного та прозорого правового середовища для цієї вразливої категорії населення [2].

Внутрішньо переміщені особи, змушені покинути свої домівки через конфлікти, природні катастрофи або інші надзвичайні ситуації, стикаються з рядом специфічних викликів у забезпеченні своїх трудових прав. Деякі з найважливіших специфічних аспектів включають:

1. Доступ до праці. Внутрішньо переміщені особи можуть зіткнутися з перешкодами у знаходженні роботи через відсутність відповідних документів або обмеження доступу до ринку праці у новому регіоні. Це може призвести до їхньої економічної вразливості та залежності від гуманітарної допомоги;

2. Дискримінація та експлуатація. Внутрішньо переміщені особи часто стикаються з дискримінацією та експлуатацією на робочому місці через їхній статус, походження або соціальне положення. Це може включати недостатню оплату праці, погані умови праці та незаконне використання робочої сили;

3. Соціальний захист. Внутрішньо переміщені особи можуть мати обмежений доступ до соціальних програм та послуг, які забезпечуються для місцевого населення. Це може

створювати додаткові труднощі у забезпеченні їхнього соціального захисту та відновленні після кризи;

4. Психологічний стан. Стрес, травми та інші психологічні аспекти можуть впливати на працездатність та добробут внутрішньо переміщених осіб. Недостатня увага до цих аспектів може призвести до загострення їхньої вразливості та погіршення їхнього стану.

Урахування цих специфічних аспектів важливе при розробці та впровадженні політик та програм для захисту трудових прав внутрішньо переміщених осіб. Окрім цього, потрібно забезпечити доступність та ефективність механізмів контролю за дотриманням цих прав на практиці.

Реалізація трудових прав внутрішньо переміщених осіб (далі – ВПО) потребує уважного вивчення та врахування численних викликів та перешкод, з якими вони зіштовхуються у процесі пошуку й збереження роботи. Однією з основних проблем є відсутність адекватного законодавства, яке б гарантувало їхні права на робочому місці та забезпечувало їхню соціальну захищеність. Наприклад, багато країн мають обмежене чи недостатнє законодавство щодо працевлаштування та соціального захисту ВПО, що може призвести до порушень їхніх трудових прав та створити проблеми у вирішенні трудових спорів.

Крім того, недостатність доступу до правової допомоги ускладнює ситуацію для ВПО, оскільки вони часто не мають можливості отримати кваліфіковану пораду або підтримку у вирішенні правових питань, пов'язаних з трудовими правами. Це може збільшити їхню вразливість перед експлуатацією та недобросовісними роботодавцями, які можуть використовувати їхню беззахисність для отримання дешевої робочої сили.

Крім того, економічна нестабільність та відсутність можливостей для професійного розвитку можуть перешкоджати ВПО у знаходженні стійкої та достатньо оплачуваної роботи. Вони можуть стикнутися з обмеженими можливостями отримати доступ до ринку праці через відсутність необхідних навичок чи кваліфікації, що створює додаткові перешкоди для їх соціального та економічного відновлення після втрати місця проживання.

Забезпечення трудових прав внутрішньо переміщених осіб є важливим завданням, що вимагає комплексного підходу та дієвих заходів з боку політики та практики. Для поліпшення ситуації та забезпечення належного захисту трудових прав ВПО, рекомендуються наступні кроки:

1. Удосконалення законодавства. Необхідно розробити та прийняти законодавство, яке чітко визначатиме права та обов'язки внутрішньо переміщених осіб у сфері праці. Це має включати заборону дискримінації, гарантії права на працю та соціальний захист;

2. Забезпечення доступу до правової допомоги. Важливо забезпечити ВПО доступ до безкоштовної або доступної правової допомоги для захисту їхніх трудових прав та вирішення трудових спорів;

3. Створення програм професійної підготовки та перепідготовки. Необхідно розробити та впровадити програми професійної підготовки та перепідготовки для ВПО, що дозволять їм отримати необхідні навички для успішного працевлаштування та розвитку кар'єри;

4. Стимулювання соціально відповідального бізнесу. Потрібно сприяти розвитку соціально відповідального бізнесу та підтримувати підприємства, що дотримуються принципів справедливої оплати праці та гарантій працівників;

5. Зміцнення моніторингу та контролю за дотриманням трудових прав. Важливо забезпечити ефективний моніторинг та контроль за дотриманням трудових прав ВПО, а також накладати відповідні санкції на порушників;

6. Сприяння інтеграції ВПО в суспільство. Важливо створити умови для соціальної та економічної інтеграції ВПО в новому місці проживання шляхом надання підтримки у знаходженні житла, навчанні та інших аспектах адаптації.

Внутрішньо переміщені особи стикаються зі значними труднощами у забезпеченні своїх трудових прав, які виникають через відсутність адекватного законодавства, економічну нестабільність, дискримінацію та ін. Проте за наявності відповідних політик та програм ці проблеми можна подолати. З метою покращення ситуації та забезпечення належного захисту трудових прав ВПО, важливо вжити комплексних заходів з боку політики та практики, які сприятимуть їх соціальному та економічному відновленню й інтеграції в суспільство.

---

1. Яцкевич І. Правове регулювання юридичних гарантій трудових прав внутрішньо переміщених осіб: проблеми та тенденції їх вирішення. *Держава і право. Серія : Юридичні науки*. 2015. Вип. 67. С. 303–313.

2. Наливайко Л. Р. Забезпечення прав і свобод внутрішньо переміщених осіб в умовах воєнного стану. *Цілі сталого розвитку в аспекті зміцнення національного та міжнародного правопорядку : тези доп. Міжнар. наук.-практ. конф. (Запоріжжя-Львів-Одеса-Ужгород-Харків-Чернівці, 27 жовт. 2023 р.).* Харків : ХНУ імені В. Н. Каразіна, 2023. С. 22–26.

УДК 347.121

DOI: 10.31733/15-03-2024/2/175-175

**Tetyana POLTAVETS**

private lawyer

**Roman KARPENKO**

Associate Professor at the Department  
of Civil Legal Disciplines

Of Dnipropetrovsk State University  
of Internal Affairs,

candidate of legal sciences, docent

### **ACTUAL PROBLEMS REGARDING THE NATURE OF PERSONAL NON-PROPERTY RIGHTS**

The emergence and development of personal non-property rights of a person is the result of the development of personal freedom, its natural rights and the humanization of civil society. These rights are reflected in international law, the Constitution of Ukraine, the Family Code of Ukraine, the Civil Code of Ukraine and other normative legal acts.

The problem of basic human rights and their legal protection arouses lively scientific interest, especially in modern times. Personal non-property rights of a person (physical and legal) become relevant in the context of social changes taking place in Ukraine.

The Constitution of Ukraine harmonized its provisions with the basic principles of the Universal Declaration of Human Rights, the Convention for the Protection of Human Rights and Fundamental Freedoms, the International Covenant on Civil and Political Rights, the International Covenant on Economic, Social and Cultural Rights and other international acts in the field of human rights, which ensured its own catalog of fundamental and inviolable human rights.

According to the civil legislation of Ukraine, these relations are considered as full-fledged, equal and self-sufficient, which relieves them of previous dependence on property relations. This shows that the institution of personal non-property rights is a separate component of civil law.

Personal non-property rights of a person are one of the types of subjective civil rights. It is possible to agree with the statement that personal non-property rights in the broad sense are a complex legal institution that encompasses the norms of various branches of law.

---

1. Якубовський І. Е. Проблеми існування, реалізації та захисту майнових прав інтелектуальної власності в Україні : дис. ... д-ра юрид. наук : 12.00.03. Львів, 2019. 45 с.

2. Верес І. Поняття та види особистих немайнових прав автора. *Підприємництво, господарство і право*. 2016. № 8. С. 10–15.

3. Особисті немайнові права особи : навч. посібник / під ред. А. О. Дутко. Львів : Львів. держ. ун-т внутр. справ, 2021. 88 с.

УДК 349.22:331.106.44:342.78  
DOI: 10.31733/15-03-2024/2/176-178

**Михайло ФРОЛОВ**

доцент кафедри  
цивільного права та процесу  
Дніпровського державного  
університету внутрішніх справ,  
кандидат юридичних наук, доцент

### **ОСОБЛИВОСТІ ТЛУМАЧЕННЯ СУДАМИ ст. 49-2 КЗпП УКРАЇНИ В УМОВАХ ВОЄННОГО СТАНУ**

Актуальність обраної теми обґрунтовується насамперед посиланням на судову статистику, згідно з якою вагому частку трудових спорів, що розглядаються судами України останнім часом, складають справи про поновлення на роботі незаконно звільнених працівників у порядку, що визначений ч. 1 ст. 40 «Розірвання трудового договору з ініціативи роботодавця» Кодексу Законів про працю України (далі – КЗпП України) [1], а саме: трудовий договір, укладений на невизначений строк, а також строковий трудовий договір до закінчення строку його чинності можуть бути розірвані роботодавцем лише у випадках змін в організації виробництва і праці, в тому числі ліквідації, реорганізації, банкрутства або перепрофілювання підприємства, установи, організації, скорочення чисельності або штату працівників.

Зовнішні чинники збільшення кількості судових справ про оскарження розпоряджень роботодавця про звільнення мають різну природу, наприклад, легальні підстави зменшення кількості працівників зазначені у тексті статті, однак ними фактори зменшення кількості працівників на підприємстві, установі, організації з ініціативи роботодавця не обмежуються.

Одну велику групу чинників, що обумовлюють прийняття роботодавцем рішення про скорочення чисельності чи штату працівників, складають обставини, що виникли у сфері трудових правовідносин працівників усіх підприємств, установ, організацій в Україні, незалежно від форми власності, виду діяльності і галузевої належності, а також осіб, які працюють за трудовим договором з фізичними особами, у період дії воєнного стану, введеного відповідно до Закону України «Про правовий режим воєнного стану» [2]. Так, на період дії воєнного стану вводяться обмеження конституційних прав і свобод людини і громадянина відповідно до статей 43, 44 Конституції України [3].

У період дії воєнного стану сторони за згодою визначають форму трудового договору. При укладенні трудового договору в такий період умова про випробування працівника під час прийняття на роботу може встановлюватися для будь-якої категорії працівників.

З метою оперативного залучення до виконання роботи нових працівників, а також усунення кадрового дефіциту та браку робочої сили, у тому числі внаслідок фактичної відсутності працівників, які евакуювалися в іншу місцевість, перебувають у відпустці, простої, тимчасово втратили працездатність або місцезнаходження яких тимчасово невідоме, роботодавець може укласти з новими працівниками строкові трудові договори у період дії воєнного стану або на період заміщення тимчасово відсутнього працівника.

Особливості правової регламентації правовідносин, що входять у першу групу, під час дії воєнного стану визначені ст. 5 «Особливості розірвання трудового договору з ініціативи роботодавця» Закону України «Про організацію трудових відносин в умовах воєнного стану».

Серед іншого зазначена стаття спрощує порядок звільнення працівників згідно з ч. 1 ст. 40 КЗпП України за рахунок скасування правила про обов'язкове отримання згоди профспілки на звільнення працівника. Правило про отримання згоди на звільнення працівника від профспілкової організації слугувало певним запобіжником, що регулював свавільність розсуду роботодавця у питаннях регламентації чисельності працівників шляхом звільнення.

Другу групу чинників, що обумовили зростання кількості справ у спорах про поновлення на роботі незаконно звільнених працівників, формують практика окремих роботодавців регулювати кількість працівників шляхом застосування положення ч. 1 ст. 40

КЗпП України до осіб, що з тих чи інших причин не «підійшли» роботодавцеві, та випадки, у яких роботодавець намагається у будь-який спосіб позбавитися працівника, що займає активну громадянську позицію [4].

З огляду на формалізоване законодавцем спрощення порядку розірвання трудових правовідносин в умовах воєнного стану з метою полегшити вплив негативних умов воєнного стану на роботу підприємств за рахунок надання більш гнучких способів регламентації трудових правовідносин знаходяться особи, що використовують спрощені умови розірвання трудових договорів з ініціативи власника протиправно та усупереч інтересам робітника.

Так, суди першої та апеляційної інстанцій у певних випадках ігнорують факти вибіркового характеру дій роботодавця при скороченні посади осіб, що займають активну громадянську позицію, та помилково посилаються на правові висновки Верховного Суду, викладені, наприклад, у постановках від 16.01.2018 у справі № 519/160/16-ц (провадження № 61-312св17) [5], від 06.02.2018 у справі № 696/985/15-ц (провадження № 61-1214св18) [6], від 12.06.2019 у справі № 297/868/18 (провадження № 393св19)[7]. А саме, стверджується, що «суд не може вдаватися в обговорення та оцінку питання про доцільність і правомірність скорочення штату та чисельності працівників. Право визначати чисельність і штат працівників належить винятково власнику або уповноваженому ним органу, суд зобов'язаний тільки з'ясувати наявність підстав для звільнення».

Таким чином, судами напрацьована певна від'ємна складова предмета доказування у справах щодо спорів про звільнення у порядку ч. 1 ст. 40 КЗпП України. Оскільки судова практика дійшла висновку, що доказування факту наявності/відсутності підстав для скорочення штату та самого факту виробничої необхідності зменшення кількості працівників на підприємстві, установі, організації, доказування у суді протиправності звільнення, його необґрунтованості значно ускладнюється.

Однак чинне трудове законодавство передбачає певний «запобіжник» свавілля роботодавця у питаннях звільнення працівників у порядку ч. 1 ст. 40 КЗпП України. Зокрема, частина 1 ст. 8 Конвенції МОП № 158 від 22 червня 1982 р. «Про припинення трудових відносин з ініціативи підприємця» (далі – Конвенція МОП № 158 ) гарантує працівнику, який вважає, що його звільнили необґрунтовано, право оскаржити це рішення, звернувшись до відповідного юрисдикційного органу, передбаченого національним законодавством [8].

Однак, як було зазначено вище, до предмета доказування у цій категорії справ не входять питання доцільності проведення скорочення штату підприємства роботодавцем, отже, робітнику фактично неможливо було б довести протиправність свого звільнення, якщо б не правило пункту «а» ч. 2 ст. 9 Конвенції МОП № 158 про тягар доведення наявності законної підстави для звільнення працівника, який покладається на роботодавця.

Це правило Конвенції МОП № 158 вбачається реалізованим у національному законодавстві з огляду на зміст ч. 3 ст. 49-2 КЗпП, а саме: роботодавець є таким, що виконав обов'язок щодо працевлаштування працівника, якщо працівникові були запропоновані всі інші вакантні посади (інша робота), які з'явилися на підприємстві протягом усього періоду і існували на день звільнення.

Зазначене правило складає останню твердиню, що захищає працівників від свавілля роботодавців та поки незламну засаду збереження працівником права на роботу – за роботодавцем встановлений обов'язок запропонувати всю наявну на підприємстві роботу. А у разі звільнення працівника саме за межами виробничої необхідності самовільно роботодавцем довести виконання обов'язку запропонувати всю наявну роботу на підприємстві та факт відмови від неї працівника доволі складно.

Верховним Судом зазначено, зокрема: «Посилання роботодавця на інтернет-ресурс та зазначення, що працівник може ознайомитись із актуальним списком вакантних посад та обрати посаду відповідно до спеціальності, кваліфікації та досвіду за відповідним посиланням, не є належним доказом виконання відповідачем своїх обов'язків, що передбачені частиною третьою статті 49-2 КЗпП України, оскільки неможливо достеменно встановити, які саме вакансії на той період перебували на вказаному відповідачем інтернет-ресурсі, чи були там всі наявні в той час вакантні посади, чи ознайомлювався позивач з зазначеним переліком вакансій і взагалі, чи мав позивач доступ до вказаного інтернет-ресурсу. Тому посилання роботодавця на інтернет-ресурс не дає змоги встановити, що вакантні посади (інша робота) були доведені до відома працівника» [9].

Тлумачення Верховним Судом ст. 49-2 КЗпП України у розрізі зобов'язання власника підприємства надати працівнику, що підлягає звільненню у порядку ч. 1 ст. 40 КЗпП України, всю наявну на підприємстві роботу, та не просто надати, а довести факт

ознайомлення робітником та його відмови від пропозиції, створює надійне підґрунтя у формуванні правової позиції для захисту незаконно звільнених працівників.

1. Кодекс законів про працю України : Закон України від 10.12.1971. URL : <https://zakon.rada.gov.ua/laws/show/322-08#Text>
2. Про правовий режим воєнного стану : Закон України від 12 травня 2015 р. URL : <https://zakon.rada.gov.ua/laws/show/389-19#Text>.
3. Конституція України від 28.06.1996. URL : <http://zakon.rada.gov.ua/laws/show/254к/96-вр>.
4. Бусол О. Формально правомірні рішення роботодавця: Верховний Суд у справах викривачів. URL : <https://yur-gazeta.com/dumka-eksperta/formalno-pravomirni-rishennya-robotodavcu-verhovniy-sud-u-spravah-vikrivachiv.html>.
5. Постанова Верховного Суду у справі № 519/160/16-ц від 16.01.2018. URL : <https://reyestr.court.gov.ua/Review/71749729>
6. Постанова Верховного Суду у справі № 696/985/15-ц від 06.02.2018. URL : <https://reyestr.court.gov.ua/Review/72199648>.
7. Постанова Верховного Суду від 12.06.2019 у справі № 297/868/18. URL : <https://iplex360.com.ua/sud/doc?regnum=82526319&d=10>.
8. Конвенція МОП № 158 про припинення трудових відносин з ініціативи роботодавця 1982 року від 22.06.1982. Ратифіковано постановою Верховної Ради України від 04.02.1994 р. № 3933-XII. URL : [https://zakon.rada.gov.ua/laws/show/993\\_005#Text](https://zakon.rada.gov.ua/laws/show/993_005#Text).
9. Постанова Касаційного цивільного суду Верховного Суду від 21.02.2024 у справі №638/14165/21. URL : <https://reyestr.court.gov.ua/Review/117206186>.

УДК 349.2:347.9

DOI: 10.31733/15-03-2024/2/178-179

**Марина ЛОГІНОВА**

викладач кафедри  
цивільного права та процесу

**Анастасія КОЗЛОВСЬКА**

курсант ННІ права та підготовки  
фахівців для підрозділів  
Національної поліції  
Дніпропетровського державного  
університету внутрішніх справ

### **СТРОКИ РОЗГЛЯДУ І ДОСТУП ДО СУДУ ПРИ ВИРІШЕННІ ТРУДОВОГО СПОРУ: ПРАКТИКА ЄВРОПЕЙСЬКОГО СУДУ З ПРАВ ЛЮДИНИ**

Тема звільнення працівників з роботи та їх поновлення на роботі в Україні є актуальною, оскільки вона стосується прав та інтересів як роботодавців, так і працівників. Законодавство України передбачає різні підстави та причини для припинення трудових відносин, а також гарантує право працівника на поновлення на роботі, якщо його звільнення було незаконним. Однак на практиці виникають різні ситуації, коли роботодавець порушує процедуру звільнення, не дотримується строків попередження, не виплачує компенсацій тощо. Також можуть бути випадки, коли працівник не згоден з підставою або формулюванням причини звільнення, не отримує свою трудову книжку, не має доказів своєї роботи без укладення трудового договору тощо. У таких випадках працівник має право звернутися до суду для захисту своїх прав та відновлення на роботі. Судова практика у цих справах є різноманітною та динамічною, оскільки суди враховують конкретні обставини кожного випадку, а також зміни в законодавстві та суспільстві. Враховуючи те, що незворотність європейського курсу України прямо закріплена у Конституції нашої держави, національна судова система все частіше посилається у своїх рішеннях на рішення Європейського суду з прав людини [1]. Враховуючи вищеперераховане, вважаємо за доцільне проаналізувати практику Європейського суду з прав людини в аспекті строків судового розгляду трудових спорів в Україні.

Відповідно до статті 233 Кодексу законів про працю України працівник може звернутися з заявою про вирішення трудового спору у справах про звільнення безпосередньо до районного, районного у місті, міського чи міськрайонного суду в місячний строк з дня

вручення копії наказу про звільнення [2]. Якщо працівник з поважних причин пропустив строки, які установлені статтею 233 Кодексу законів про працю України, суд може поновити ці строки.

Європейський суд з прав людини у своєму рішенні «Мушта проти України» від 18 листопада 2010 р. звернув увагу на те, що право на суд, одним з аспектів якого є право на доступ до суду, передбачене статтею 6 Конвенції про захист прав людини і основоположних свобод, не є абсолютним, воно за своїм змістом може підлягати обмеженням, особливо щодо умов прийнятності скарги на рішення. Однак такі обмеження не можуть обмежувати реалізацію цього права у такий спосіб або до такої міри, щоб саму суть права було порушено [3]. Це означає, що право на суд передбачає право на доступ, яке означає, що особа має право звертатися до суду з будь-яким питанням і що держава не має створювати жодних юридичних або практичних перепон для реалізації цього права. На нашу думку, право на доступ до суду не може бути обмежене через прострочення заяви, якщо це не обґрунтовано і надто формально, це правило не діє само собою і не є незмінним; при оцінці його дотримання треба враховувати конкретні факти.

Відповідно до статті 235 Кодексу законів про працю України при винесенні рішення про поновлення на роботі орган, який розглядає трудовий спір, одночасно приймає рішення про виплату працівникові середнього заробітку за час вимушеного прогулу або різниці в заробітку за час виконання нижчеоплачуваної роботи, але не більш як за один рік [2]. Якщо заява про поновлення на роботі розглядається понад один рік, не з вини працівника, судовий орган, який розглядає трудовий спір, виносить рішення про виплату середнього заробітку за весь час вимушеного прогулу.

Отже, практика Європейського суду з прав людини свідчить, що право на суд не є безмежним і може бути обмежене за певних умов. Однак такі обмеження повинні бути обґрунтовані, необхідні і пропорційні і не повинні позбавляти особу ефективного доступу до суду. Вважаємо, що це є розумним і справедливим підходом, який забезпечує баланс між інтересами особи і держави, а також між правом на суд і іншими цінностями, такими як правова впевненість, судова економія і швидкість судочинства. Проаналізувавши національне законодавство, стає зрозумілим, що за певних умов при поновленні строків звернення до суду, а також певній затримці щодо розгляду заяви працівника судом вже фактично звільнений працівник може отримати заробітну плату за той період часу, коли він вже не виконував своїх трудових обов'язків, що, з одного боку, хоча і захищає право працівника на оскарження необґрунтованого звільнення, проте з іншого – у певних випадках може використовуватися учасниками трудового спору як спосіб зловживання своїм правом.

1. Конституція України від 28.06.1996. URL : <http://zakon.rada.gov.ua/laws/show/254к/96-вр>.

2. Кодекс законів про працю України : Закон України від 10.12.1971. URL : <https://zakon.rada.gov.ua/laws/show/322-08#Text>.

3. Рішення Європейського суду з прав людини у справі «Мушта проти України» від 18 листопада 2010 р. URL : [https://zakon.rada.gov.ua/laws/show/974\\_660#Text](https://zakon.rada.gov.ua/laws/show/974_660#Text).

УДК 347.9

DOI: 10.31733/15-03-2024/2/179-182

**Олександр ЯКОВЛЄВ**

заступник начальника відділу судового захисту інтересів Банку Юридичного департаменту, аспірант ПЗВО «Київський міжнародний університет»

### **СУТНІСТЬ ПРАВОВОГО ЯВИЩА ЗЛОВЖИВАННЯ ПРОЦЕСУАЛЬНИМИ ПРАВАМИ УЧАСНИКАМИ ЦИВІЛЬНОГО, ГОСПОДАРСЬКОГО ТА АДМІНІСТРАТИВНОГО СУДОЧИНСТВА**

Розвиток демократичного суспільства нерозривно пов'язаний із вдосконаленням правового регулювання суспільних відносин та, як наслідок, судочинства, яке, в свою чергу, «стоїть на варті» захисту цього суспільства тощо. Оновлення процесуального законодавства передусім має на меті його гармонізацію із міжнародними стандартами справедливого

правосуддя, відтвореними у п. 1 ст. 6 Конвенції про захист прав людини і основоположних свобод, що, в свою чергу, має на меті ефективний захист порушених, невизнаних або оспорюваних прав, свобод чи інтересів осіб – учасників спірних правовідносин у цивільному, господарському та адміністративному судочинстві.

Проблема зловживання правом відома з часів римського права, оскільки ще у стародавньому Римі існував принцип «*Bona fides*» (лат. «чесні засоби», «добрі послуги», «сумлінність»), який мав важливе значення та виражав добросовісність поведінки.

Будь-які зловживання правами, в тому числі й процесуальні, є перш за все протилежністю основоположним принципам добросовісності, справедливості та розумності, а отже, зловживання процесуальними правами – це недобросовісні та/або несправедливі та/або нерозумні дії та/або бездіяльність учасників цивільного, господарського та адміністративного судочинства при здійсненні останніми їхніх суб'єктивних процесуальних прав та/або обов'язків.

В той же час, завданням цивільного, господарського та адміністративного судочинства є справедливий, неупереджений та своєчасний розгляд і вирішення судових справ з метою ефективного захисту порушених, невизнаних або оспорюваних прав, свобод чи інтересів учасників такого судочинства.

Таким чином, зловживання процесуальними правами з боку учасників цивільного, господарського та адміністративного судочинства є порушеннями завдань, засад та/або принципів цивільного, господарського та адміністративного судочинства, які, в свою чергу, ускладнюють та/або унеможливають належний розгляд судових спорів у судах всіх інстанцій та форм судочинства.

Законодавче правове регулювання такого правового явища, як зловживання правами, у процесуальних кодексах України відбулось на підставі Закону України «Про внесення змін до Господарського процесуального кодексу України, Цивільного процесуального кодексу України, Кодексу адміністративного судочинства України та інших законодавчих актів» від 03.10.2017 №2147-VIII (далі – Закон України №2147-VIII), що свідчить про актуальність даної правової проблеми зловживання процесуальними правами учасниками судочинства та нагальну потребу в розвитку національного процесуального законодавства в цій частині.

Отже, на підставі Закону України № 2147-VIII з 15.12.2017 Господарський процесуальний кодекс України (далі – ГПК України), Цивільний процесуальний кодекс України (далі – ЦПК України), Кодекс адміністративного судочинства України (далі – КАС України) було викладено у новій редакції, а також впроваджено правове регулювання неприпустимості зловживання процесуальними правами, а саме п. 11 ч. 3 ст. 2 ЦПК України, п. 11 ч. 3 ст. 2 ГПК України, п. 9 ч. 3 ст. 2 КАС України; крім того, статтею 43 ГПК України, статтею 44 ЦПК України та статтею 45 КАС України було врегульовано питання неприпустимості зловживання процесуальними правами, а також внесено інші зміни в процесуальні кодекси щодо регулювання неприпустимості зловживання процесуальними правами.

Таким чином, вищевказаними процесуальними кодексами України визначено, що неприпустимість зловживання процесуальними правами є основною засадою (принципом) цивільного, господарського та адміністративного судочинства.

З огляду на той факт, що неприпустимість зловживання процесуальними правами є принципом, а принцип – це об'єктивно властиві праву відправні засади, незаперечні вимоги (позитивні зобов'язання), які ставляться до учасників суспільних відносин із метою гармонічного поєднання індивідуальних, групових і громадських інтересів, отже, принцип неприпустимості зловживання процесуальними правами – це своєрідна система координат, у рамках якої розвивається процесуальне право, і одночасно вектор, який визначає напрям його розвитку та шляхи вдосконалення правових норм, виступаючи як керівні ідеї як для законодавця, так і для самих учасників цивільного, господарського та адміністративного судочинства.

В свою чергу, принцип неприпустимості зловживання процесуальними правами є міжгалузевим принципом, оскільки характеризуються тим, що охоплює декілька галузей права, які є в тому числі предметом даних тез, а саме: цивільного процесуального права, господарського процесуального права та адміністративного процесуального права.

Також принцип неприпустимості зловживання процесуальними правами можна характеризувати не тільки як принцип, а як норму-принцип, тобто як найзагальнішу й найстабільнішу імперативну вимогу, яка закріплена в процесуальному праві та є концентрованим виразом найважливіших сутнісних рис і цінностей, що притаманні певній



системі процесуального права і визначають її характер і напрями подальшого розвитку, та/або може виступати як безпосередня нормативно-правова імперативна основа для суду при вирішенні процесуальних питань при зловживанні учасниками цивільного, господарського та адміністративного судочинства їхніми процесуальними правами тощо.

Отже, єдине джерело виникнення законодавчого регулювання питання зловживання процесуальними правами у процесуальних кодексах України, а саме Закон України № 2147-VIII, свідчить про пов'язаність та нерозривність цього поняття – зловживання процесуальними правами: в ЦПК України, ГПК України та КАС України, а отже, про необхідність наукового дослідження зловживання процесуальними правами в сукупності та у системному зв'язку між собою в розрізі різних форм судочинства.

Питання теоретичного, правового та процесуального осмислення феномена і практики реалізації принципу неприпустимості зловживання правами, в тому числі й процесуальними у судочинстві, досліджувались у працях таких науковців: М. Агаркова, А. Богаченка, Р. Калюжного, В. Комарова, Н. Кузнецової, В. Резнікової, І. Спасибо-Фатєєвої, Н. Чечиної, Т. Цувіною, М. Штефана та ін.

Категорія «зловживання правом» традиційно вважається однією з найбільш спірних категорій сучасного приватного права. Якщо подивитись на це поняття з точки зору юридичної компаративістики, то багато науковців при розмежуванні питання зловживання правом роблять акцент на терміні «шикана», що є заслугою німецької правової доктрини XIX століття. Цей термін походить від німецького слова «Schikane», що перекладається як «знущання, каверза, причіпка». Шикана – це особливий вид зловживання правом, що здійснюється з прямим умислом та єдиною метою завдати шкоди іншій особі. Слід зазначити, що термін «шикана» у законодавстві України не передбачений, що, можливо, є певним недоліком. Характерними ознаками шикани є: заподіяння шкоди іншій особі; прямий умисел; протиправність; об'єкт посягання становлять майнові та особисті немайнові права і інтереси суб'єктів правовідносин; наявність шкоди; вина. Наприклад, на думку вченого-правознавця Г. Оніщенко, для кваліфікації в діях особи шикани необхідно, по-перше, спочатку віднайти її ознаки (тоді буде доведено факт зловживання суб'єктивними правами), а по-друге, довести наявність єдиної мети – заподіяння шкоди іншій особі та відсутність законного інтересу особи у здійсненні свого суб'єктивного права (саме ці дві ознаки відрізняють шикану від інших форм зловживання правом). Однією з рис поняття «шикана» є те, що воно може мати як матеріальний, так і процесуальний характер.

Також існує дискусійна думка між вченими-правознавцями, що словосполучення «зловживання правом» як таке містить логічну суперечність, оскільки поняття «зловживання» і «право» виключають одне одного, бо якщо особа має певне суб'єктивне право, то дії, які вона вчиняє, реалізуючи це право, є правомірними і не можуть вважатися зловживанням. Отже, з одного боку, з точки зору суворої логіки таке поєднання недопустиме, а з іншого – якщо воно фактично існує, то поняття «зловживання правом» є певним правовим парадоксом.

Французький вчений-правознавець М. Плянїоль зауважував, що теорія зловживання правом повністю заснована на недостатньо обміркованій термінології, оскільки термін «зловживання правом» є нічим іншим, як суперечністю, оскільки, якщо особа користується власним правом, то її дія дозволена, а якщо вона не дозволена, то саме тому, що ця особа переходить межі свого права та діє без права, *injuria*. Суть позиції науковця зводилась до того, що будь-яке зловживання вже тому, що воно недозволене, не є здійсненням права і що зловживання правом не являє собою юридичної категорії, відмінної від недозвolenної дії. До аналогічних ідей зводились думки вчених-правознавців радянської доби, наприклад, таких як М. Агарков та М. Малєїн.

Також у правовій доктрині існують й інші концепції тлумачення та розуміння поняття зловживання правом, в одній з яких, наприклад, цей правовий феномен пояснюється через вчення про інтерес – здійснення права повинно мати межу у власному розумному інтересі уповноваженої особи. Відсутність інтересу уповноваженої особи під час здійснення суб'єктивного права вважали характерною рисою зловживання правом Й. Покровський, Л. Еннекерус, С. Серьогін, а також інші дослідники.

На дамку вченого-правознавця А. Ткачук, зловживання процесуальними правами – це правове явище, спрямоване на перешкоджання досягненню завдань судочинства та створення перешкод у реалізації іншими учасниками справи їхнього права на справедливий судовий розгляд, передбаченого п. 1 ст. 6 Конвенції про захист прав людини і основоположних свобод, яке створює дисбаланс між правами та інтересами учасників

судового процесу і потребує вжиття державною заходів боротьби відповідно до принципу пропорційності.

Актуальна судова практика також намагається зробити свій внесок у вирішення проблеми кваліфікації зловживання процесуальним правом як правової категорії, зокрема, у багатьох постановках Касаційного цивільного суду у складі Верховного Суду, Касаційного господарського суду у складі Верховного Суду та Касаційного адміністративного суду у складі Верховного Суду викладені дієві думки та висновки з цієї проблематики.

Отже, наявність різних точок зору вчених-праників та судової практики щодо досліджуваного питання зловживання процесуальними правами учасниками цивільного, господарського та адміністративного судочинства свідчить про актуальність даної теми як в наукових колах, так і в практичному застосуванні при здійсненні судочинства.

Враховуючи вищевикладене, резюмуємо, що питання зловживання процесуальними правами учасниками цивільного, господарського та адміністративного судочинства є досить дискусійним для вчених-правознавців та актуальним для сьогодення, про що свідчить численна судова практика судів всіх інстанцій та форм судочинства. Таким чином, розкриття цієї теми в даних тезах свідчить про необхідність законодавчого та практичного вдосконалення проблемних питань протидії зловживань процесуальними правами учасниками цивільного, господарського та адміністративного судочинства для ефективного виконання завдань судочинства, а саме справедливого, неупередженого та своєчасного розгляду і вирішення судових справ.

УДК 347.23:342.78

DOI: 10.31733/15-03-2024/2/182-184

**Олександр ВИРИШЕВ**

курсант ННІ права та підготовки  
фахівців для підрозділів  
Національної поліції

**Кристина РЕЗВОРОВИЧ**

завідувач кафедри  
цивільного права та процесу  
Дніпропетровського державного  
університету внутрішніх справ,  
доктор юридичних наук, доцент

## **ПОРУШЕННЯ ПРАВА ВЛАСНОСТІ В УМОВАХ ВОЄННОГО СТАНУ**

Інститут права власності є показником ступеня свободи як для окремої особи, так і для держави, тому його необхідно захищати від внутрішніх та зовнішніх загроз у будь-якій формі. Отже, повага до права власності та наявність ефективних механізмів захисту є актуальними на всіх етапах існування держави. В умовах дії воєнного стану в Україні право власності піддається певним конституційним обмеженням, обумовленим необхідністю забезпечення інтересів держави та суспільства, а також через загрозу на всій території внаслідок злочинних дій країни-агресора. На тимчасово окупованій території право власності стає майже беззахисним або зовсім беззахисним.

Одна із вагомих конституційних гарантій – це зобов'язання держави щодо забезпечення охорони й захисту цивільних прав, які пов'язані з майновими інтересами громадян. Згідно зі ст. 41 Конституції України кожна особа забезпечена правом користування, володіння й розпорядження своєю власністю, а також ніхто не може бути протиправним шляхом позбавлений права на власність [1].

У випадку введення воєнного стану можуть бути обмежені деякі права людини, як визначено в Конституції України. Це є необхідним заходом для забезпечення обороноздатності та економічної стабільності в країні [2].

При обмеженні прав людини, зокрема цивільних прав, важливо дотримуватися принципів законності та пропорційності. Це означає, що при обмеженні відповідних прав необхідно дотримуватися визначених законом норм і забезпечувати відповідність міри обмеження самій ситуації, а також дотримуватися пропорційності щодо конкретних

обставин. Наявність умов воєнного стану в Україні утворює перешкоди для вільного здійснення громадянами їхніх цивільних прав. Це також впливає на встановлення та виконання цивільних правовідносин, що не сприяє збереженню загального суспільного порядку [2].

Примусове відчуження майна означає, що воно переходить у власність держави. Тобто реквізиція є основою для припинення права приватної власності на майно без згоди власника. Припинення права власності розглядається як абсолютна та безповоротна втрата правового зв'язку між власником і майном, яке належить йому, через вчинення певних дій чи настання різних юридичних фактів [3, с. 49].

Згідно зі статтею 353 Цивільного кодексу України об'єктом реквізиції може бути будь-яке майно, що включає окремі речі, сукупність речей, майнові права та обов'язки (згідно зі статтею 190 Цивільного кодексу України). Не існує винятків щодо майна, яке не може бути піддане примусовому відчуженню згідно з основним актом цивільного законодавства [4].

Аналіз нормативно-правових актів, присвячених інституту реквізиції, підтверджує їхню спрямованість на забезпечення балансу між суспільним інтересом у воєнний час та правами власника майна, яке примусово відчужується навіть проти його волі. Складність полягає у досягненні «справедливого балансу» між національним інтересом у захисті від агресії та потребами захисту основних прав фізичних та юридичних осіб. Реквізиція є комплексним правовим інститутом, норми якого включені як в акти цивільного, так і адміністративного та земельного законодавства. У відносинах з примусовим відчуженням об'єктів права власності на користь держави в умовах воєнного стану переважає імперативний метод правового регулювання, оскільки реквізиція застосовується у випадках, що вимагають негайних дій. Відповідно, адміністративний порядок реквізиції майна у власника обумовлений необхідністю швидкої реакції від органів державної влади на надзвичайні обставини [5].

Окрім цього, згідно з проектом Закону України № 4673 «Про внесення змін до деяких законодавчих актів України щодо вдосконалення реквізиції як інституту захисту суспільних інтересів в умовах воєнного або надзвичайного стану» планується розширення низки органів, що можуть приймати рішення щодо реквізиції об'єктів права власності у надзвичайний і воєнний період. Відповідне рішення приймається постановою Верховної Ради України, розпорядчим актом конкретного уповноваженого органу державної влади, органу місцевого самоврядування, органу військового командування, указом Президента України. Реквізовані об'єкти можуть переходити у власність держави з моменту оприлюднення конкретної постанови Верховної Ради України, розпорядчого акта відповідного уповноваженого органу державної влади, органу місцевого самоврядування, органу військового командування, указу Президента України [6].

Питання щодо того, чи має компенсація, яка повинна бути згідно зі статтею 1 Протоколу 1 до Конвенції, відповідати ринковій вартості вилученого майна, буде вирішуватися з урахуванням того, що вважається справедливим балансом між державними та приватними інтересами. Однак через те, що встановлення значно нижчої вартості компенсації може бути розглянуто як накладення надмірного тягаря на зацікавлених власників, це може порушити справедливість. Означене впливає з рішення Європейського суду з прав людини у справі *Andrews* проти Сполученого Королівства від 26 вересня 2000 р. [7].

У підсумку відзначимо, що в умовах правового режиму воєнного стану можливе обмеження речових прав, включаючи примусове відчуження майна, без згоди власника (титульного володільця). Це означає, що, незважаючи на принцип недоторканності права власності, законодавець передбачив законні підстави для примусового припинення права власності. Реквізиція, незважаючи на те, що є ефективним інструментом для забезпечення безпеки та захисту суспільних інтересів, повинна здійснюватися відповідно до закону, забезпечуючи збереження справедливого балансу між державними та суспільними інтересами та фундаментальними правами фізичних та юридичних осіб.

1. Конституція України від 28.06.1996. URL : <http://zakon.rada.gov.ua/laws/show/254к/96-вр>.

2. Резворович К. Р. Перешкоди реалізації цивільних прав в умовах воєнного стану. *Progressive research in the modern world : proceedings of the 6th International scientific and practical conference* (Boston, March 2-4, 2023). Boston, USA, 2023. С. 648–653.

3. Білецький Д. М. Способи припинення права приватної власності за цивільним законодавством України : дис. ... канд. юрид. наук : 12.00.03. Одеса, 2018. 207 с.

4. Цивільний кодекс України : Закон України від 16.01.2003. URL :

<https://zakon.rada.gov.ua/laws/show/435-15#Text>.

5. Василь Крат розповів про інститут реквізиції в цивільному праві. *Верховний Суд*. URL : <https://supreme.court.gov.ua/supreme/pres-centr/news/1263315>.

6. Проект Закону про внесення змін до деяких законодавчих актів України щодо вдосконалення реквізиції як інституту захисту суспільних інтересів в умовах воєнного або надзвичайного стану № 4673 від 29.01.2021. *Верховна Рада України*. URL : [http://w1.c1.rada.gov.ua/pls/zweb2/webproc4\\_1?pf3511=70947](http://w1.c1.rada.gov.ua/pls/zweb2/webproc4_1?pf3511=70947).

7. Бюлетень Комітету захисту прав людини НААУ (інформаційний дайджест новин у сфері захисту прав людини) за I квартал 2020 року. Випуск 1. 59 с. URL : [https://unba.org.ua/assets/uploads/publications/КЗПЛ\\_I\\_Квартал\\_Бюлетень\\_виправлений.pdf](https://unba.org.ua/assets/uploads/publications/КЗПЛ_I_Квартал_Бюлетень_виправлений.pdf).

УДК 347.211/779(100)

DOI: 10.31733/15-03-2024/2/184-187

**Артем ВОРОНІН**

курсант ННІ права та підготовки фахівців для підрозділів Національної поліції

**Михайло ФРОЛОВ**

доцент кафедри цивільного права та процесу Дніпропетровського державного університету внутрішніх справ, кандидат юридичних наук, доцент

**МІЖНАРОДНА ТА НАЦІОНАЛЬНА БЕЗПЕКА ПРАВА ІНТЕЛЕКТУАЛЬНОЇ ВЛАСНОСТІ ТА ПРАВОВІ НАСЛІДКИ ЇЇ ПОРУШЕННЯ**

На сьогодні немає чіткого визначення форм власності у законодавстві України. Зокрема, у ст. ст. 324-327 Цивільного кодексу України вказується на наступні види права власності: право власності Українського народу, право державної власності, право комунальної власності та право приватної власності. Водночас у Конституції України, окрім зазначених вище, додатково згадується ще і право власності АР Крим (ст. 138), а Господарський кодекс України містить ще поняття «колективна власність» (ст. 93).

Розглянемо один із видів приватної власності, а саме інтелектуальну власність. Захист інтелектуальної власності на міжнародному рівні покладено на Всесвітню організацію інтелектуальної власності, що заснована в 1976 році при ООН. В українському законодавстві прийнято та діє багато законодавчих актів, що регулюють відносини у сфері захисту інтелектуальної власності, якими передбачається цивільно-господарська, кримінальна та адміністративна відповідальність.

Форма захисту – це комплекс організаційних заходів, спрямованих на захист прав і законних інтересів авторів, виконавців, виробників фонограм, відеограм, організацій мовлення, винахідників та інших суб'єктів прав інтелектуальної власності.

Неюрисдикційна форма захисту прав включає дії юридичних і фізичних осіб щодо захисту прав на об'єкти інтелектуальної власності, які здійснюються ними самостійно, без звернення за допомогою до державних або інших компетентних органів. Переважною формою неюрисдикційного захисту є самозахист, що проявляється в активних чи пасивних діях особи, спрямованих на запобігання чи припинення порушення власного суб'єктивного права.

Згідно зі ст. 19 Цивільного кодексу України передбачається самозахист цивільних прав. Особа має право на самозахист своїх прав від порушень і протиправних посягань. Самозахистом визнається застосування особою, право якої порушено, засобів протидії, що не заборонені законом та не суперечать моральним засадам суспільства. Способи самозахисту мають відповідати змісту права, що порушене, та характеру дій, якими це право порушено, і не можуть суперечити вимогам закону. Способи самозахисту можуть обиратися особою або визначатися законом, іншими правовими актами чи договором. Така форма самозахисту у відносинах авторства на практиці трапляється в поодиноких випадках.

І хоча вона є дещо малозначущою, та все ж не може ігноруватися, бо стаття 55 Конституції України гарантує кожному невід'ємне право будь-якими незабороненими законом засобами захищати свої права і свободи [3].

Юрисдикційна форма захисту прав передбачає діяльність уповноважених державою органів щодо захисту порушених прав на об'єкти інтелектуальної власності або прав, що оспоруються. Суть її полягає у зверненні особи, права і законні інтереси якої порушено неправомірними діями, за захистом до державних або інших компетентних органів, які уповноважені вжити необхідних заходів для відновлення порушеного права і припинення правопорушення. Юрисдикційна форма захисту прав поділяється на загальну і спеціальну форму здійснення передбачених законом засобів захисту. Відповідно до загальної форми захист прав на об'єкти інтелектуальної власності здійснюється у судовому порядку. Спеціальною формою захисту прав на об'єкти інтелектуальної власності є адміністративний порядок захисту цих прав. Він застосовується лише у випадках, вказаних у законодавстві. Наявність інституту юрисдикційного захисту відповідає міжнародним вимогам щодо захисту авторських прав. Інститут юрисдикційного захисту містить великий потенціал, здатний забезпечити врегулювання правовідносин у сфері інтелектуальної власності на достатньому рівні. Найефективнішою юрисдикційною формою захисту права інтелектуальної власності є судовий захист, що здійснюється судами загальної юрисдикції у порядку цивільного чи кримінального провадження, адміністративними та господарськими судами. Судовий захист здійснюється в Україні на загальних принципах судочинства.[2]

Вивчаючи джерела, розглянемо судовий захист прав інтелектуальної власності в Україні. Цивільний кодекс України передбачає дві групи норм щодо захисту права інтелектуальної власності — загальні цивільно-правові норми і спеціальні, передбачені законами України про інтелектуальну власність. Цивільний кодекс України передбачає захист цивільних прав у судовому порядку (ст. ст. 16, 432 Цивільного кодексу України). Порушенням права інтелектуальної власності визнається вчинення будь-якою особою дій, які порушують особисті немайнові права суб'єкта права інтелектуальної власності та їхні майнові права [2]. Порушенням визнається піратство у сфері авторського права і (або) суміжних прав — опублікування, відтворення, ввезення на митну територію України, вивезення з митної території України і розповсюдження контрафактних примірників творів (у тому числі комп'ютерних програм і баз даних, фонограм, відеограм і програм організацій мовлення). До порушення права інтелектуальної власності відноситься плагіат — оприлюднення (опублікування), повністю або частково, чужого твору під іменем особи, яка не є автором цього твору. Ввезення на митну територію України без дозволу осіб, які мають право інтелектуальної власності і суміжні права, примірників творів (у тому числі комп'ютерних програм), фонограм, відеограм, програм мовлення визнається порушенням права інтелектуальної власності. Порушенням визнається також вчинення дій, що створюють загрозу порушення цього права; будь-які дії свідомого обходу технічних засобів захисту авторського права і суміжних прав, зокрема, виготовлення, розповсюдження, ввезення з метою розповсюдження і застосування засобів для такого обходу; підроблення, зміна чи вилучення інформації, зокрема в електронній формі, про управління правами без дозволу суб'єктів права інтелектуальної власності чи особи, яка здійснює таке управління; розповсюдження, ввезення на митну територію України з метою розповсюдження, публічне сповіщення об'єктів авторського права і суміжних прав, з яких без дозволу суб'єктів авторського права і суміжних прав вилучена чи змінена інформація про управління правами, зокрема в електронній формі. Порушенням права інтелектуальної власності визнається також порушення умов договору щодо використання об'єктів цього права. Відповідно до ст. 432 Цивільного кодексу України суд у випадках та в порядку, встановлених законом, може постановити рішення, зокрема, про:

- 1) застосування негайних заходів щодо запобігання порушенню права інтелектуальної власності та збереження відповідних доказів;
- 2) зупинення пропуску через митний кордон України товарів, імпорт чи експорт яких здійснюється з порушенням права інтелектуальної власності;
- 3) вилучення з цивільного обороту товарів, виготовлених або введених у цивільний оборот з порушенням права інтелектуальної власності, та знищення таких товарів за рахунок особи, яка вчинила порушення;
- 4) вилучення з цивільного обороту матеріалів та знарядь, які використовувалися переважно для виготовлення товарів з порушенням права інтелектуальної власності, або вилучення та знищення таких матеріалів та знарядь за рахунок особи, яка вчинила

порушення. Застосування разової грошової виплати замість застосування встановлених способів захисту права інтелектуальної власності. Застосування разової грошової виплати здійснюється за заявою відповідача за умови, що право інтелектуальної власності порушено відповідачем ненавмисно і без недбалості та що застосування встановлених способів захисту, є неспівмірним шкоді, заподіяній позивачеві. Розмір разової грошової виплати визначається судом як розмір винагороди, яка була б сплачена за надання позивачем дозволу на використання права інтелектуальної власності, щодо якого виник спір, і яка обґрунтовано задовольняє позивача;

5) застосування компенсації замість відшкодування збитків за неправомірне використання об'єкта права інтелектуальної власності. Розмір компенсації визначається відповідно до закону з урахуванням вини особи та інших обставин, що мають істотне значення;

б) опублікування за заявою позивача в засобах масової інформації або доведення до загального відома іншим визначеним судом шляхом відомостей про порушення права інтелектуальної власності та зміст судового рішення щодо такого порушення за рахунок особи, яка вчинила правопорушення [2].

Зокрема, ч. 2 ст. 20 Господарського процесуального кодексу України передбачено, що Вищий суд з питань інтелектуальної власності розглядає справи щодо прав інтелектуальної власності, зокрема:

1) справи у спорах щодо прав на винахід, корисну модель, промисловий зразок, торговельну марку (знак для товарів і послуг), комерційне найменування та інших прав інтелектуальної власності, в тому числі щодо права попереднього користування;

2) справи у спорах щодо реєстрації, обліку прав інтелектуальної власності, визнання недійсними, продовження дії, дострокового припинення патентів, свідоцтв, інших актів, що посвідчують або на підставі яких виникають такі права, або які порушують такі права чи пов'язані з ними законні інтереси;

3) справи про визнання торговельної марки добре відомою;

4) справи у спорах щодо прав автора та суміжних прав, в тому числі спорах щодо колективного управління майновими правами автора та суміжними правами;

5) справи у спорах щодо укладання, зміни, розірвання і виконання договору щодо розпорядження майновими правами інтелектуальної власності, комерційної концесії;

б) справи у спорах, які виникають із відносин, пов'язаних із захистом від недобросовісної конкуренції, щодо: неправомірного використання позначень або товару іншого виробника; копіювання зовнішнього вигляду виробу; збирання, розголошення та використання комерційної таємниці; оскарження рішень Антимонопольного комітету України із визначених питань [5].

Громадянин на свій розсуд може звернутися за захистом свого порушеного права не тільки до суду, а й до відповідного державного органу управління або громадської організації. Він може звернутися до вищої організації відповідача, до творчої спілки, до якої входить відповідач, до антимонопольного органу.

Стосовно адміністративної відповідальності, то за незаконне використання, привласнення авторства чи інше порушення права інтелектуальної власності передбачено покарання у вигляді штрафу в розмірі від 10 до 200 неоподатковуваних мінімумів доходів громадян та конфіскації продукції або матеріалів, обладнання, які призначені для виготовлення такої продукції [4].

Кримінальне законодавство України за незаконне розповсюдження та відтворення творів, різного роду програм, виконань, фонограм, їх незаконне тиражування чи розповсюдження на носіях інформації, камкординг, кардшейрінг, інше умисне порушення, а також фінансування таких дій, якщо ними було завдано значну матеріальну шкоду, передбачає штраф від 200 до 1000 неоподатковуваних мінімумів доходів громадян, виправні роботи чи позбавлення волі на строк до двох років. При вчиненні повторно, групою осіб чи при завданні великої матеріальної шкоди відповідальність збільшується – накладається штраф від 1000 до 2000 неоподатковуваних мінімумів доходів громадян, застосовуються виправні роботи на строк до двох років, чи особа позбавляється волі на строк від двох до п'яти років; якщо дії вчиненні службовою особою та ще з використанням службового становища, вони караються штрафом від 2000 до 3000 неоподатковуваних мінімумів доходів громадян, позбавленням волі на строк від трьох до шести років разом з позбавленням права обіймати певні посади чи займатися певною діяльністю на строк до трьох років [1].

Як висновок можна зазначити, що в нашій державі, на жаль, боротьба з порушеннями

прав інтелектуальної власності не відповідає вимогам сьогодення. Значні обсяги порушення прав сприяють посиленню правового нігілізму населення, оскільки є показовим прикладом зневаги до закону з боку правопорушників.

1. Кримінальний кодекс України : Закон України від 05.04.2001. URL : <https://zakon.rada.gov.ua/laws/show/2341-14#Text>.
2. Цивільний кодекс України : Закон України від 16.01.2003. URL : <https://zakon.rada.gov.ua/laws/show/435-15#Text>
3. Конституція України від 28.06.1996. URL : <http://zakon.rada.gov.ua/laws/show/254к/96-вр>.
4. Кодекс України про адміністративні правопорушення : Закон України від 07.12.1984. URL : <https://zakon.rada.gov.ua/laws/show/80731-10>.
5. Господарський процесуальний кодекс України від 06.11.1991. URL : <https://zakon.rada.gov.ua/laws/show/1798-12#Text>.

УДК 347.23:347.451

DOI: 10.31733/15-03-2024/2/187-188

#### **Софія ЄРЬОМІНА**

курсант ННІ права та підготовки фахівців для підрозділів Національної поліції. Дніпропетровського державного університету внутрішніх справ

#### **Михайло ФРОЛОВ**

доцент кафедри цивільного права та процесу Дніпропетровського державного університету внутрішніх справ, кандидат юридичних наук, доцент

### **ОСОБЛИВОСТІ НАБУТТЯ ПРАВА ВЛАСНОСТІ ЗА ДОГОВОРОМ КУПІВЛІ-ПРОДАЖУ ТРАНСПОРТНОГО ЗАСОБУ У ПЕРІОД ВОЄННОГО СТАНУ**

В сучасному світі, коли мобільність та транспортна доступність стають ключовими факторами життєвого комфорту та розвитку, питання набуття права власності за договором купівлі-продажу транспортного засобу набуває неабиякої актуальності. Цей процес визначає власність, відповідальність та безпеку для мільйонів людей в усьому світі.

Однією з головних причин актуальності є стрімкий розвиток транспортної інфраструктури та зростання масштабів автомобільної мобільності. Люди шукають ефективні та зручні засоби пересування для реалізації своїх потреб у роботі, освіті та розвагах. Водночас належне набуття права власності забезпечує їхню безпеку та відповідальність за транспортний засіб [1].

Актуальність цього процесу також полягає в його економічній вагомості. Транспорт – це не лише засіб руху, а й значущий актив, інвестиція у розвиток економіки. Процес купівлі-продажу транспортного засобу взаємозв'язаний з рядом економічних та правових аспектів, включаючи оподаткування, страхування, підтримку виробництва та послуг.

Набуття права власності також має соціокультурне значення. Це визначає статус та ідентифікацію особи в суспільстві. Володіння власним транспортним засобом може впливати на соціальний статус та психологічний комфорт власника.

З огляду на важливість та комплексність цього процесу національні та міжнародні законодавчі органи постійно розробляють та удосконалюють правові норми, спрямовані на забезпечення прозорості, справедливості та безпеки у відносинах між продавцем та покупцем транспортного засобу.

У підсумку, актуальність процесу набуття права власності за договором купівлі-продажу транспортного засобу визначається не лише прагненням до економічної ефективності та особистої безпеки, а й роллю транспорту в сучасному житті, відзначаючи його ключову роль у глобальному розвитку та соціальному прогресі [2].

Право власності на транспортний засіб виникає з моменту його державної реєстрації,

а не з моменту передачі автомобіля за договором купівлі-продажу – такого висновку дійшов КЦС ВС у своїй постанові від 30 жовтня 2019 р. у справі № 683/2694/16-ц.

Відповідно до частини 1 статті 328 та частини 4 статті 334 Цивільного кодексу України, право власності на майно може бути набуто на підставах, що не заборонені законом, включаючи різноманітні правочини. У випадках, коли договір про відчуження майна підлягає державній реєстрації, право власності на придбане майно виникає із моменту такої реєстрації [4].

Згідно з Порядком державної реєстрації (перереєстрації), зняття з обліку автомобілів, автобусів, а також самохідних машин, сконструйованих на шасі автомобілів, мотоциклів усіх типів, марок і моделей, причепів, напівпричепів, мотоколясок, інших прирівняних до них транспортних засобів та мопедів, затвердженим постановою Кабінету Міністрів України № 1388 від 7 вересня 1998 р., власники транспортних засобів та особи, які експлуатують ці засоби на законних підставах, чи їх представники повинні здійснити реєстрацію (перереєстрацію) транспортних засобів протягом 10 діб з моменту придбання чи виникнення обставин, що є підставою для внесення змін до реєстраційних документів [3].

Отже, відповідно до законодавства, право власності на транспортний засіб виникає лише після його державної реєстрації, і власники мають обов'язок вчасно провести реєстрацію або перереєстрацію, дотримуючись визначених термінів та процедур.

Зобов'язання власників транспортних засобів щодо державної реєстрації або перереєстрації, як указано в Порядку, визначеному урядовою постановою, має важливе значення для забезпечення чіткості правового статусу транспортного засобу та збереження відповідності дійсності його власника.

Процес реєстрації визначений як обов'язковий та має бути виконаний протягом десяти днів з моменту придбання чи зміни умов власності транспортного засобу. Такий строк встановлений для запобігання можливим порушенням у визначенні правового статусу авто, мотоциклів та інших транспортних засобів.

Також актуальним постає питання передачі автотранспорту на потреби армії. Воєнний стан передбачає надання відповідним органам державної влади, військовому командуванню, військовим адміністраціям повноважень, необхідних для відвернення загрози, відсічі збройної агресії, а також тимчасове, зумовлене загрозою, обмеження конституційних прав і свобод людини і громадянина та прав і законних інтересів юридичних осіб із зазначенням строку дії цих обмежень. Відчуження об'єктів права приватної власності може бути застосоване лише як виняток з мотивів суспільної необхідності, на підставі і в порядку, встановлених законом, та за умови попереднього і повного відшкодування їхньої вартості. Примусове відчуження таких об'єктів з наступним повним відшкодуванням їхньої вартості допускається лише в умовах воєнного чи надзвичайного стану [5]. Можлива передача права власності шляхом договору дарування відповідно до ч. 1, ст. 717 Цивільного кодексу України від 16.01.2003: за договором дарування дарувальник передає або зобов'язується передати в майбутньому обдаровуваному безоплатно майно у власність [4]. Строк на проведення перереєстрації продовжується, зокрема, у разі введення воєнного стану в Україні. У разі припинення або скасування воєнного стану на території України власники зобов'язані зареєструвати (перереєструвати) транспортний засіб протягом 90 днів.

Набуття права власності можливе за договором купівлі-продажу для громадян України. Військовослужбовці мають право володіти, користуватися майном без реєстрації (на термін дії воєнного стану) на підставі договору дарування, відчуження. Такий підхід сприяє ефективній роботі правової системи, співпраці та матеріальному забезпеченню армії України.

1. Про забезпечення рівних прав та можливостей жінок і чоловіків : Закон України від 08.09.2005. URL : <https://zakon.rada.gov.ua/laws/show/2866-15#Text>.

2. Рогань В. Г. та ін. Науково-практичний коментар до цивільного законодавства України : в 2 т. 2-е вид., перероб. і доп. - Харків : Фактор, 2010. Т. 1. 2010. 800 с.

3. Про затвердження Порядку державної реєстрації (перереєстрації), зняття з обліку автомобілів, автобусів, а також самохідних машин, сконструйованих на шасі автомобілів, мотоциклів усіх типів, марок і моделей, причепів, напівпричепів, мотоколясок, інших прирівняних до них транспортних засобів та мопедів : постанова Кабінету Міністрів України від 7 вересня 1998 р. № 1388. URL : <https://zakon.rada.gov.ua/laws/show/1388-98-p#Text>.

4. Цивільний кодекс України : Закон України від 16.01.2003. URL : <https://zakon.rada.gov.ua/laws/show/435-15#Text>.

5. Хребтова А. А., Таран І. О. Право власності в умовах воєнного стану. *Науковий вісник Ужгородського Національного Університету. Серія ПРАВО*. 2022. Вип. 70. С. 210–213.



УДК 347.921.6

DOI: 10.31733/15-03-2024/2/189-190

**Анастасія КОЗЛОВСЬКА**

курсант ННІ права та підготовки  
фахівців для підрозділів  
Національної поліції

**Марина ЛОГІНОВА**

викладач кафедри  
цивільного права та процесу  
Дніпропетровського державного  
університету внутрішніх справ

## **ЦИВІЛЬНО-ПРОЦЕСУАЛЬНІ ОСОБЛИВОСТІ СПЛАТИ СУДОВОГО ЗБОРУ УЧАСНИКАМИ БОЙОВИХ ДІЙ**

З початком повномасштабного вторгнення рф в Україну багатьом людям, які раніше жили звичайним цивільним життям, довелося стати на захист своєї держави зі зброєю в руках. Розширення масштабів мобілізації стало наслідком отримання багатьма громадянами України правового статусу учасника бойових дій, який передбачає низку пільг та пакет допомоги від держави. Оскільки в умовах війни дуже загострюється як питання фінансового становища громадян, так і фактора соціальної допомоги учасникам сил безпеки і оборони України, вважаємо за доцільне розглянути цивільно-процесуальні особливості сплати судового збору учасниками бойових дій.

Відповідно до частини 1 статті 1 Закону України «Про судовий збір» судовий збір – це збір, що справляється на всій території України за подання заяв, скарг до суду, за видачу судами документів, а також у разі ухвалення окремих судових рішень, передбачених цим законом. Судовий збір включається до складу судових витрат [1].

Відповідно до статті 6 Закону України «Про статус ветеранів війни, гарантії їх соціального захисту» особами, які належать до учасників бойових дій, в тому числі є: поліцейські, військовослужбовці Збройних Сил України, Служби безпеки України, працівники розвідувальних органів та інші особи, які брали безпосередню участь у відсічі збройної агресії російської федерації проти України [2].

12 грудня 2023 року Верховний Суд у складі колегії суддів Касаційного адміністративного суду прийняв рішення щодо звільнення від сплати судового збору учасників бойових дій у випадках, коли особа звертається до суду зі справою про його соціальні права як пенсіонера [3].

Відповідно до пункту 13 частини 1 статті 5 Закону України «Про судовий збір» від сплати судового збору під час розгляду справи в усіх судових інстанціях звільняються учасники бойових дій, постраждалі учасники Революції Гідності, Герої України – у справах, пов'язаних з порушенням їхніх прав [1]. Дана юридична норма не має у своєму змісті переліку конкретних справ, щодо яких у учасників бойових дій існують законні підстави сплачувати судовий збір, а отже, своїм рішенням Верховний Суд вніс ясність та конкретизував дану статтю.

Відповідно до частини 2 статті 22 Закону України «Про статус ветеранів війни, гарантії їх соціального захисту» ветерани війни та особи, на яких поширюється дія цього нормативного акта, отримують безоплатну правову допомогу щодо питань, пов'язаних з їх соціальним захистом, а також звільняються від судових витрат, пов'язаних з розглядом цих питань [2].

Отже, суд при вирішенні питання щодо сплати судового збору особою, яка має статус учасника бойових дій, має дослідити підстави та предмет заявленого позову, а також перевірити, чи стосується дана справа соціальних прав цієї особи як пенсіонера. На нашу думку, таке тлумачення вищезазначених норм Верховним Судом спрощує діяльність суду щодо принципу розгляду справ у розумний строк, передбачений Цивільним процесуальним кодексом України.

1. Про судовий збір : Закон України від 08.07.2011. URL : <https://zakon.rada.gov.ua/laws/show/3674-17#Text>.
2. Про статус ветеранів війни, гарантії їх соціального захисту : Закон України від 22.10.1993. URL : <https://zakon.rada.gov.ua/laws/show/3551-12#Text>.
3. Постанова Верховного Суду у складі колегії суддів Касаційного адміністративного суду у справі № 600/1927/23-а від 12.12.2023. URL : <https://reyestr.court.gov.ua/Review/115598438>.

УДК 347.94

DOI: 10.31733/15-03-2024/2/190-191

**Іван КУДЛА**

курсант ННІ права та підготовки  
фахівців для підрозділів  
Національної поліції

**Олена НАГОРНА**

старший викладач кафедри  
цивільного права та процесу  
Дніпропетровського державного  
університету внутрішніх справ

### **ОСОБЛИВОСТІ ДОКАЗУВАННЯ В ЦИВІЛЬНОМУ ПРОЦЕСІ**

Протягом останніх десятиліть багато країн активно модернізують своє цивільно-процесуальне законодавство, спрямовуючи зусилля на оновлення процедур для відповідності потребам сучасності. Зокрема, шляхом впровадження сучасних методів розгляду та вирішення цивільних справ. Використання зарубіжного та національного досвіду в цьому питанні може допомогти Україні створити ефективний механізм захисту цивільних прав і створити оптимальну процедуру розгляду справ. Однак досягнення цих цілей може бути складним без практичного підґрунтя та оцінки ймовірних результатів. Тому важливо зосередити зусилля на вивченні принципів концепцій цивільної процесуальної науки та практики, зокрема концепції доказування. Правило щодо належності доказів сприяє швидкому та обґрунтованому розгляду справ, впливаючи на ухвалення законних рішень. Але важливо бути обережним у застосуванні цього правила, оскільки неправильне відхилення доказів може загрожувати захисту прав та інтересів.

Мають місце недоліки у законодавчому регулюванні правила про належність доказів. Згідно із цим правилом, право обґрунтовувати належність конкретного доказу для підтвердження вимог чи заперечень закріплено виключно як право сторін, що суперечить принципу рівності прав усіх учасників справи у доказуванні [3]. Відповідно до закону всі учасники мають право подавати докази, давати пояснення, висловлювати свої доводи. Запропоновано зміну в частину статті 77 Цивільного процесуального кодексу України (далі – ЦПКУ) [1], яка має включати право обґрунтування належності доказів.

У випадках, коли закон не встановлює конкретні докази для підтвердження або спростування фактів і обставин, кількість наявних доказів стає ключовою. Норми, що регулюють цю сферу, мають імперативно-диспозитивний характер, оскільки визначають методи правового регулювання цивільних процесуальних відносин. Проте деякі положення цивільного процесуального законодавства не завжди є чіткими і не підпадають під класифікацію як імперативні чи диспозитивні. В українському цивільному процесі поступово набуває значення позовне провадження, що впливає на його юридичну природу. В окремих провадженнях зберігається характер слідчого процесу, оскільки не виникає суперечок між сторонами з протилежними інтересами, які є основними суб'єктами спірного процесу. Є велика кількість справ, які мають особливе суспільне значення, такі як справи, пов'язані з захистом прав та інтересів малолітніх, осіб з обмеженими можливостями, психіатричною допомогою тощо. У таких справах законодавець зміцнив право суду витребувати докази за власною ініціативою (ч. 2 ст. 294 ЦПКУ). У справах наказного провадження, через відсутність підготовчих або судових засідань, змагальні права, що стосуються надання доказів суду, реалізує лише заявник. Зазначені вище правила визначають низку законодавчих

гарантій для реалізації вимог закону щодо безпосереднього дослідження доказів. Вони включають обов'язок представлення доказів сторонами та іншими учасниками справи, дотримання строків для їх подання до суду, своєчасне повідомлення про підготовчі та судові засідання, збирання та витребування доказів судом у випадках і способами, встановленими законом, та ін. Також варто відзначити, що згідно з ч. 1 ст. 82 ЦПКУ всі учасники справи мають право визнавати обставини.

Обґрунтовано висновок, що органам та особам, яким законом надано право звертатися до суду в інтересах інших осіб, які також є учасниками справи, таке право належати не може. Це обґрунтовано тим, що логіка визнання факту чи обставин вимагає співвіднесення із суб'єктом, який був безпосереднім їх учасником. Також виявлено, що право визнання у цивільному судочинстві фактів та обставин перебуває у протиріччі з правилом допустимості доказів, оскільки визнання факту укладення договору, для якого законом передбачено певну процедуру укладення та реєстрації, не може замінювати відсутність письмово укладеного договору та інших обставин, які сприяли чи зумовили його. Враховуючи, що суб'єктами доказування є виключно учасники справи, а завдання суду – на підставі доказаного встановити факти та обставини, всі дії необхідно диференціювати за суб'єктними ознаками. Вказівка на докази та їх подання здійснюється учасниками справи, а витребування доказів – судом. Дослідження доказів – спільна робота суду, учасників справи та інших учасників судового процесу. Витребування доказів у цивільному процесі – спосіб сприяння суду у доказуванні учасникам справи, а не стадія доказування, як це прийнято вважати. Оцінка доказів є не стадією доказування, а невід'ємною розумовою функцією суду та кожного учасника справи. Результати оцінки різними суб'єктами мають різні юридичні наслідки.

1. Цивільний процесуальний кодекс України : Закон України від 18.03.2004. URL : <https://zakon.rada.gov.ua/laws/show/1618-15>.
2. Цивільний кодекс України : Закон України від 16.01.2003. URL : <https://zakon.rada.gov.ua/laws/show/435-15#Text>.
3. Конституція України від 28.06.1996. URL : <http://zakon.rada.gov.ua/laws/show/254к/96-вр>.
4. Про місцеві державні адміністрації : Закон України від 9 квітня 1999 р. URL : <http://zakon4.rada.gov.ua/laws/show/586-14>.
5. Про місцеве самоврядування в Україні : Закон України від 21 травня 1997 р. URL : <https://zakon.rada.gov.ua/laws/show/280/97-вр#Text>.

УДК 347.126:341.324

DOI: 10.31733/15-03-2024/2/191-193

**Вікторія КУЗІНА**

курсант ННІ права та підготовки  
фахівців для підрозділів  
Національної поліції

**Кристина РЕЗВОРОВИЧ**

завідувач кафедри  
цивільного права та процесу  
Дніпропетровського державного  
університету внутрішніх справ,  
доктор юридичних наук, доцент

**ЗАХИСТ ПРАВ ГРОМАДЯН УКРАЇНИ, ЩО ОПИНИЛИСЯ  
НА ОКУПОВАНІЙ ТЕРИТОРІЇ**

Військова операція росії, що розпочалася у лютому 2014 року на Кримському півострові, призвела до тривалої окупації цієї території з подальшою анексією. На Сході України, внаслідок дій незаконних збройних формувань було встановлено контроль над окремими територіями. Ця ситуація супроводжується складнощами у міжнародних, конституційних та інших політично-правових відносинах. У результаті виникли «розломи» у забезпеченні правового статусу осіб, які знаходяться на окупованих територіях, таких як

Автономна Республіка Крим, місто Севастополь і так званих «Донецька народна республіка» та «Луганська народна республіка», що отримали захист від російської федерації [1].

Важливо відзначити, що встановлення особливого правового режиму, зокрема воєнного стану, завжди може становити потенційну загрозу для основних прав і свобод. Тому діюче законодавство України передбачає ряд важливих заходів з охорони прав людини. Наприклад, обмеження конституційних прав і свобод громадян, які можуть застосовуватися в умовах надзвичайного чи воєнного стану, є чітко визначеними і не можуть тлумачитися ширше, ніж вказано в законі. Такі обмеження діють лише протягом періоду, на який оголошено надзвичайний чи воєнний стан, і не можуть перевищувати цього терміну [2, с. 382].

Згідно зі статтею 9 Закону України «Про забезпечення прав і свобод громадян та правовий режим на тимчасово окупованій території України», усі органи та їхні посадові або службові особи, які функціонують на тимчасово окупованій території, вважаються незаконними, якщо їх створення, обрання або призначення не відповідають закону. Будь-який документ, рішення або акт, що видані такими органами або особами, вважаються недійсними та не мають юридичної сили [3].

Закон передбачає, що органи державної влади України та місцевого самоврядування, разом з їхніми посадовими особами, можуть встановлювати зв'язки та співпрацювати з незаконними органами, утвореними на тимчасово окупованих територіях, якщо це необхідно для захисту національних інтересів, прав та свобод громадян України, виконання міжнародних договорів та сприяння відновленню конституційного ладу України на тимчасово окупованих територіях. Це виключення стосується лише активних дій з боку органів державної влади та місцевого самоврядування, спрямованих на встановлення контактів з органами окупаційної влади. Тобто це не означає можливість враховувати документи (акти), видані органами чи посадовими особами окупаційної влади, якщо вони не є результатом таких контактів [4].

Пізніше Цивільний процесуальний кодекс України було доповнено спеціальною статтею, яка регулює порядок провадження у справах щодо встановлення факту народження або смерті особи на тимчасово окупованій території України. У цій статті визначено коло осіб, які можуть подавати заяви, встановлено форму заяви, знято обмеження щодо територіальної підсудності цих справ, встановлено невідкладний розгляд і виконання рішень, передбачено можливість автоматичної державної реєстрації актів цивільного стану на підставі судових рішень. На сьогодні цей порядок закріплений у статті 317 ЦПК України. До доказів у таких справах можуть належати письмові документи, такі як оригінали чи копії медичних документів, складених на тимчасово окупованій території, пояснення заінтересованих осіб або їхніх представників, свідчення свідків, речові докази, зокрема аудіо- і відеозаписи, висновки експертів та ін. [5].

Цікавим аспектом у цьому питанні є підсистема «Електронний суд» – частина Єдиної системи інформаційно-телекомунікаційного забезпечення судової системи (ЄСІТС). Ця підсистема дозволяє користувачам, відповідно до вимог законодавства та технічних можливостей, створювати та надсилати електронні версії процесуальних чи інших документів до судів, інших органів та установ у правосудді, а також отримувати інформацію щодо стану та результатів розгляду цих документів та інших матеріалів [6].

Під час воєнного стану робота підсистеми «Електронний суд» дозволяє громадянам забезпечити повноцінний доступ до правосуддя та захисту їхніх прав і інтересів, навіть у надскладних умовах. З початку конфлікту «Електронний суд» пройшов значні технічні та законодавчі зміни, включаючи впровадження можливості відеоконференцзв'язку. Це означає, що учасники справи можуть брати участь у судових засіданнях онлайн без необхідності користуватися іншими програмами [6].

Отже, захист прав громадян України, які опинилися на окупованій території, є важливим завданням як для самої держави, так і для міжнародного співтовариства. Необхідно вживати всіх можливих заходів для забезпечення безпеки, захисту та гарантування прав людей, які опинилися у складних умовах окупації. Це включає розвиток та здійснення правових механізмів, сприяння міжнародному тискові, а також надання гуманітарної допомоги та підтримки для громадян, які потерпіли від окупації. Такий захист є не лише моральним, але й правовим обов'язком держави та міжнародного співтовариства.

1. Барабаш Ю. Г., Мішина Н. В., Оніщук М. В. Конституційний та міжнародний правовий механізм передачі частини суверенних повноважень держави наднаціональним інститутам. Ужгород : Ужгородський національний університет, 2016. 288 с.

2. Проць І. М. Окремі організаційно-правові механізми обмеження основних прав і свобод

людини і громадянина за законодавством України. *Порівняльно-аналітичне право*. 2020. № 1. С. 381–384.

3. Про забезпечення прав і свобод громадян та правовий режим на тимчасово окупованій території України : Закон України від 15.04.2014. URL : <https://zakon.rada.gov.ua/laws/show/1207-18#Text>.

4. Ляшко О. О. Реалізація та захист прав жителів тимчасово окупованих територій: проблема легітимізації документів. *Вчені записки ТНУ імені В.І. Вернадського. Серія: юридичні науки*. 2019. Т. 30 (69). № 3. С. 24–28. URL : [https://juris.vernadskyjournals.in.ua/eng/journals/2019/3\\_2019/7.pdf](https://juris.vernadskyjournals.in.ua/eng/journals/2019/3_2019/7.pdf).

5. Цивільний кодекс України : Закон України від 16.01.2003. URL : <https://zakon.rada.gov.ua/laws/show/435-15#Text>.

6. Про затвердження Положення про порядок функціонування окремих підсистем Єдиної судової інформаційно-телекомунікаційної системи : рішення Вищої ради правосуддя від 17.08.2021 № 1845/0/15-21. URL : <https://zakon.rada.gov.ua/rada/show/v1845910-21#Text>.

УДК 347.65/.68

DOI: 10.31733/15-03-2024/2/193-194

**Вікторія МЕЛЬНИЧЕНКО**

студентка ННІ права  
та інноваційної освіти

**Тамара ЯРОШЕВСЬКА**

професор кафедри  
цивільно-правових дисциплін,  
Дніпропетровського державного  
університету внутрішніх справ,  
доктор юридичних наук, доцент

## ОСОБЛИВОСТІ ОФОРМЛЕННЯ СПАДЩИНИ В УМОВАХ ВОЄННОГО СТАНУ

У зв'язку з повномасштабним вторгненням російської федерації на територію України в нашій державі з 24 лютого 2022 року діє воєнний стан, який безпосередньо вплинув на всі сфери життя, включаючи велику кількість змін та доповнень у законодавстві, відповідно, важливих змін зазнали і спадкові відносини.

Наразі у питаннях спадщини діє така нормативна база: Цивільний кодекс України (далі – ЦК України), Закон України «Про нотаріат», Закон України «Про державну реєстрацію речових прав на нерухоме майно та їх обтяжень», постанова Кабінету Міністрів України від 28 лютого 2022 р. № 164 «Деякі питання нотаріату в умовах воєнного стану», Закон України «Про внесення змін до деяких законів України щодо вдосконалення порядку відкриття та оформлення спадщини» від 08 листопада 2023 р., Закон України «Про внесення змін до Цивільного кодексу України щодо вдосконалення порядку відкриття та оформлення спадщини».

У науковій літературі спадщина визначається один із найдавніших інститутів цивільного права. Він являє собою систему (сукупність) встановлених державою норм, що регулюють відносини, предметом яких є перехід визначених законом цивільних прав та обов'язків фізичної особи, яка померла (спадкодавця), до інших осіб (спадкоємців) в порядку універсального наступництва [4, с. 7].

Потрібно зазначити, що згідно з ч. 1 ст. 2016 ЦК України спадкуванням є перехід прав та обов'язків (спадщини) від фізичної особи, яка померла (спадкодавця), до інших осіб (спадкоємців) [5].

Отож, спадщина – це сукупність прав і обов'язків, які переходять до спадкоємців від спадкодавця, щодо нерухомого майна, тобто будинку чи земельної ділянки тощо, та рухомого майна – ювелірних виробів, антикваріату тощо.

Також законодавство України передбачає два види спадкування, а саме: за заповітом та за законом. Перший з них передбачає, що особа самостійно визначає, кому та що саме з його майна залишається після смерті. Заповіт повинен бути складений у письмовій формі та нотаріально посвідчений, відповідно, якщо заповіт відсутній або його визнано таким, що є

недійсним тощо, в цьому разі буде застосовуватися спадкування за законом, зауважимо, що спадкування за законом настає згідно з чергою, що містить п'ять позицій за ЦК України.

Спадкування становить цілий комплекс самостійних і водночас взаємопов'язаних між собою дій та правовідносин, зокрема таких, які: виникають із факту відкриття спадщини; виникають із факту прийняття чи, навпаки, відмови від прийняття спадщини; виникають щодо виконання заповіту; виникають щодо охорони спадкових благ та цінностей тощо [1].

Отже, процедура оформлення спадщини містить процедури розподілу майна між спадкоємцями відповідно до встановленого законом порядку; це оформлення було дещо змінено після 24 лютого 2022 року, але головним є те, що при оформленні спадщини потрібно звертатися тільки до нотаріуса – приватного або державного.

Місцем відкриття спадщини вважатиметься останнє місце проживання спадкодавця, але якщо місце проживання спадкодавця невідоме, місцем відкриття спадщини є місцезнаходження нерухомого майна або основної його частини, а за відсутності нерухомого майна – місцезнаходження основної частини рухомого майна [5].

В Інформаційному листі Нотаріальної палати України «Щодо провадження по спадкових справах, заведених не за місцем відкриття спадщини в умовах воєнного стану» зазначено, що по спадковій справі, заведеній не за місцем відкриття спадщини, нотаріус, який її завів, позбавлений можливості видати спадкоємцю свідоцтво про право на спадщину [6].

Такий підхід Нотаріальної палати України зумовлений положенням статті 66 Закону України «Про нотаріат» від 02.09.1993, за змістом якого на майно, що переходить в порядку спадкування до спадкоємців, нотаріусом або в сільських населених пунктах – посадовою особою органу місцевого самоврядування, яка вчиняє нотаріальні дії, за місцем відкриття спадщини видається свідоцтво про право на спадщину [3, с. 224].

Також у період дії воєнного стану в Україні та протягом двох років з дня його припинення або скасування у випадку, якщо смерть фізичної особи зареєстрована пізніше, ніж через один місяць з дня смерті такої особи або дня, з якого її оголошено померлою, часом відкриття спадщини вважається день смерті спадкодавця або день, з якого спадкодавця оголошено померлим, незалежно від часу державної реєстрації смерті [2]. Важливо зазначити, що протягом певного часу в період воєнного стану строки вступу в права спадкування були скорочені до чотирьох місяців, але згодом повернули строк до шести місяців, про що міститься у частині 1 статті 1270 ЦК України.

Отже, після введення в Україні воєнного стану сталося багато змін у законодавстві, які тривають і зараз, відповідно, щодо оформлення спадщини постійно вносяться нові зміни та доповнення, постійно потрібно керуватися новими нормами та положеннями, адже урахування всіх цих норм є важливим для вирішення спадкових питань в умовах воєнного стану в Україні.

---

1. Голубенко І. І. Особливості порядку отримання спадщини в умовах воєнного стану. *Юридичний науковий електронний журнал*. 2023. № 2. С. 125–129. URL : [http://www.lsej.org.ua/2\\_2023/26.pdf](http://www.lsej.org.ua/2_2023/26.pdf).

2. Про внесення змін до Цивільного кодексу України щодо вдосконалення порядку відкриття та оформлення спадщини : Закон України від 8 листопада 2023 р. URL : <https://zakon.rada.gov.ua/laws/show/3450-20#Text>.

3. Кухарев О. С. Актуальні аспекти здійснення спадкоємцями права на прийняття спадщини в умовах воєнного стану. *Юридичний науковий електронний журнал*. 2022. № 11. С. 222–225. URL : [http://lsej.org.ua/11\\_2022/50.pdf](http://lsej.org.ua/11_2022/50.pdf).

4. Спадкове право : навч. посібник / кол. авт. ; кер. авт. кол. О. В. Нестерцова-Собакаръ. Дніпро : Дніпроп. держ. ун-т внутр. справ, 2017. 164 с.

5. Цивільний кодекс України : Закон України від 16.01.2003. URL : <https://zakon.rada.gov.ua/laws/show/435-15#Text>.

6. Щодо провадження по спадкових справах, заведених не за місцем відкриття спадщини в умовах воєнного стану : інформаційний лист Нотаріальної палати України від 29.08.2022. URL : <https://npu.ua/wp-content/uploads/2022/08/2908spadk.pdf>.

УДК 347.12:342/78

DOI: 10.31733/15-03-2024/2/195-196

**Каріна МИРГОРОДСЬКА**

курсант ННІ права та підготовки  
фахівців для підрозділів  
Національної поліції

**Кристина РЕЗВОРОВИЧ**

завідувач кафедри  
цивільного права та процесу  
Дніпропетровського державного  
університету внутрішніх справ,  
доктор юридичних наук, доцент

**ВПЛИВ ВОЄННОГО СТАНУ НА РЕАЛІЗАЦІЮ ЦИВІЛЬНИХ ПРАВ**

Воєнний стан, який був оголошений в Україні 24 лютого 2022 року і вже неодноразово продовжувався, мав значний вплив на правове регулювання цивільних та господарських відносин. Ця ситуація спричинила низку змін у правових нормах, що стосуються прав та обов'язків фізичних і юридичних осіб, територіальних громад та держави. Об'єктивні причини цих змін полягають у вимушеній міграції великої кількості людей, як внутрішній, так і зовнішній, а також у перебуванні людей на окупованих територіях, де їм ускладнено або навіть неможливо дотримуватися правових та господарських зобов'язань через відсутність контролю держави та можливості експлуатації майна.

Все це змусило уряд шляхом оперативного прийняття законодавчих актів адаптувати правове середовище до нових умов політичного, економічного та безпекового напруження, що виникло в країні. Ці законодавчі зміни спрямовані на забезпечення безпеки осіб та економічних суб'єктів у складних умовах воєнного стану. С. Харитонов визначає, що зміни, які були внесені і оголошені як тимчасові, охопили широкий спектр цивільних та господарських відносин. Серед них можна виділити кілька основних груп:

– зміни у строках виконання цивільних та господарських прав та обов'язків, що включають продовження строків позовної давності та зупинення перебігу строків для вчинення дій, пов'язаних з охороною прав інтелектуальної власності;

– створення спрощеного порядку виконання цивільних та господарських обов'язків та реалізації прав, зокрема щодо набуття прав на окремі об'єкти та проведення публічних закупівель;

– звільнення від відповідальності за неможливість належного виконання зобов'язань у період дії воєнного стану, включаючи звільнення позичальників від сплати неустойки та заборону на примусове виконання судових рішень;

– покладення на фізичних та юридичних осіб надзвичайних обов'язків або обмеження їхніх прав, включаючи примусове припинення цивільних та господарських прав суб'єктів, які є резидентами країн-агресорів, та примусове відчуження майна для потреб оборони і національної безпеки [4, с. 90].

О. Кочина зазначає, що у контексті військового стану, оголошеного в Україні з 24 лютого 2022 року, значні зміни у сфері приватно-правових відносин були внесені для реагування на виклики, що виникають у зв'язку з раптовим широкомасштабним збройним нападом на країну. Такі зміни, разом з гнучкою судовою та арбітражною практикою, сприяли оперативному вирішенню найбільш гострих проблем, що виникали в цій сфері. Однак умови стабілізації безпекової ситуації можуть зробити їхню користь лише тимчасовою [2, с. 18].

Наприклад, продовження строків позовної давності, хоча і захищає права кредиторів, може призвести до недостатньої правової визначеності у боржника та порушити стабільність цивільного обігу. Неможливість примусового виконання судових рішень проти окремих категорій осіб або виконавчого напису нотаріуса, а також мораторій на застосування неустойки чи платежів згідно зі статтею 625 Цивільного кодексу України можуть призвести до втрати інтересу банків до розширення кредитування економіки. Мораторій на підвищення цін на житлово-комунальні послуги, у свою чергу, – до погіршення якості цих послуг, оскільки обмежує можливості ремонту пошкодженої інфраструктури [1].

О. Омельчук зауважує, що спрощений порядок проведення публічних закупівель

загрожує обмеженням конкуренції, а отже, постачанням низькоякісних товарів та послуг. Наступність і тривалість таких змін у ситуації, коли вони застосовуються на всій території країни, може спричинити порушення прав кредиторів та інвесторів, що негативно впливатиме на реалізацію їхніх прав та пригнічуватиме ділову активність [3].

Таким чином, необхідно розглянути можливість поступового повернення до стандартного правового режиму у цивільних та господарських відносинах. Регулювання проблемних ситуацій, що виникають у разі неналежного виконання зобов'язань в умовах воєнного стану, може бути віддане на розсуд судів або арбітражу, з використанням різноманітних правових конструкцій, таких як обставини непереборної сили, істотна зміна обставин, неможливість виконання зобов'язань тощо. Такий підхід дозволить ефективно реагувати на ситуації надзвичайного характеру, забезпечуючи відновлення стабільності та розвиток економіки країни.

Отже, введені зміни спрямовані на забезпечення функціонування цивільного та господарського суспільства в умовах воєнного стану з одночасним зменшенням негативних наслідків для економіки та соціальної сфери країни. Однак важливо враховувати, що ці зміни є тимчасовими і повинні бути відмінені після закінчення воєнного конфлікту і відновлення стабільності в країні.

1. Цивільний кодекс України : Закон України від 16.01.2003. URL : <https://zakon.rada.gov.ua/laws/show/435-15#Text>.

2. Кочина О. С. Вплив воєнного стану на цивільні правовідносини. *Нове українське право*. 2022. № 2. С. 53–58.

3. Омельчук О. С. Реєстрація цивільних прав в умовах воєнного стану: проблеми та перспективи. *Європейський вибір України, розвиток науки та національна безпека в реаліях масштабної військової агресії та глобальних викликів XXI століття (до 25-річчя Національного університету «Одеська юридична академія» та 175-річчя Одеської школи права) : матеріали Міжнар.наук.-практ. конф. : у 2 т. (м. Одеса, 17 черв. 2022 р.)*. Одеса, 2022. Т. 2. С. 648–650.

4. Проблеми здійснення та захисту цивільних прав в умовах воєнного стану: монографія / за ред. : Є. О. Харитонова, О. І. Харитонові, К. Г. Некіт ; упор.- укл. Ю. С. Маршук ; НУ «Одеська юридична академія». Одеса : Фенікс, 2023. 336 с.

УДК 347.4

DOI: 10.31733/15-03-2024/2/196-198

**Лола НЕМОНОВА**

**Марія ХЛІВНА**

курсанти ННІ права та підготовки фахівців для підрозділів Національної поліції

**Михайло ФРОЛОВ**

доцент кафедри цивільного права та процесу Дніпропетровського державного університету внутрішніх справ, кандидат юридичних наук, доцент

## **ДОГОВІРНІ ВІДНОСИНИ У СФЕРІ ЦИВІЛЬНОГО ПРАВА ПІД ЧАС БОЙОВИХ ДІЙ**

Повномасштабне вторгнення російських військ на територію України стало однією з найважчих подій, що сталися за останні кілька років в країні. Наслідки війни позначилися на всіх сферах життя громадян та порушенні прав і свобод людини. В умовах воєнного стану набуває актуальності питання вдосконалення вітчизняного цивільного законодавства.

Цивільно-правові відносини є фундаментальною складовою соціального ладу кожної суспільної формації, відіграючи ключову роль у регулюванні відносин між громадянами, організаціями та державою [1, с. 117].

В умовах сьогодення необхідно зазначити, що регулювання правовідносин із надання послуг ускладнюється через обставини бойових дій.



Проблематику цивільно-правової договірної відповідальності досліджували такі вчені, як: М. Брагінський, В. Вітрянський, В. Луць, А. Мірозян, К. Резворович, В. Резніков, Д. Степанова, Л. Санніков, Н. Федорченко.

Договірно-правова форма здатна забезпечити необхідний баланс між попитом та пропозицією, наситити ринок тими товарами, яких потребує споживач. Договір слугує ідеальною формою активності учасників господарського обороту, він є найбільш оперативним і гнучким засобом зв'язку між виробництвом і споживанням, вивченням потреб і негайним реагуванням на них з боку виробництва.

Відповідно до Цивільного кодексу України договір – це домовленість двох або більше сторін, що спрямована на встановлення, зміну та припинення цивільних прав та обов'язків.

Договірні відносини у сфері цивільного права під час бойових дій можуть породжувати численні правові питання та проблеми, оскільки військові конфлікти порушують звичайний порядок і можуть впливати на виконання або навіть на існування угод. Аналізуючи цивільно-правовий договір, слід зауважити, що чинне законодавство визначає, що сторони є вільними в укладенні договору, виборі контрагента та визначенні умов договору з урахуванням вимог чинного законодавства, звичаїв ділового обороту, вимог розумності та справедливості (ст. 627 ЦК України). Нижче розглянуто кілька ключових аспектів цього питання.

Недійсність угод:

Форс-мажор: про це прямо вказано в ч 2 ст. 14-1 Законі України «Про торгово-промислові палати України»: «Форс-мажорними обставинами (обставинами непереборної сили) є надзвичайні та невідворотні обставини, що об'єктивно унеможливають виконання зобов'язань, передбачених умовами договору (контракту, угоди тощо), обов'язків згідно із законодавчими та іншими нормативними актами, а саме: загроза війни, збройний конфлікт або серйозна погроза такого конфлікту, включаючи але не обмежуючись ворожими атаками, блокадами, військовим ембарго, дії іноземного ворога, загальна військова мобілізація, військові дії, оголошена та неоголошена війна, дії суспільного ворога, збурення, акти тероризму...».

Права і обов'язки сторін:

Відшкодування збитків: під час військових дій може виникнути питання щодо відшкодування збитків, завданих у зв'язку з порушенням умов договору. Законодавство може передбачати спеціальні правила щодо відповідальності в таких умовах.

Спеціальні умови договорів:

Каузи про воєнний стан: деякі договори можуть містити спеціальні каузи, які регулюють відносини сторін у разі воєнного стану. Такі каузи можуть визначати нові умови чи порядок вирішення спорів.

Міжнародне право:

Женевські конвенції: у разі збройного конфлікту важливо враховувати міжнародне гуманітарне право, зокрема Женевські конвенції, які регулюють поведінку сторін під час війни та захист прав цивільних осіб.

Захист прав громадян та власності:

Евакуація та захист власності: під час бойових дій можуть виникнути питання про захист прав громадян та їх власності, а також можливість евакуації із зон конфлікту.

Тобто, можемо зауважити, що в умовах дії воєнного стану існуюча договірна діяльність в Україні фактично поділилася на 2 сегменти: договори, укладені до початку воєнного стану, та договори, укладені після його введення

Ці аспекти підкреслюють складність управління договірними відносинами під час військових дій та необхідність врахування специфічних обставин конфлікту при вирішенні правових питань. У багатьох випадках роль міжнародного права та дипломатичних врегулювань може бути надзвичайно важливою для вирішення подібних конфліктів.

Варто зазначити, що активні бойові дії порушують порядок виконання договорів сторонами. Чим несуть непоправні наслідки суб'єктам цивільно-правових відносин. Як відомо, відповідно до норми ч. 1 ст. 617 ЦК України дія воєнного стану лише стосується питання звільнення від відповідальності у разі невиконання договірних зобов'язань, але не від виконання самих зобов'язань. Адже не завжди можливе вдале виконання зобов'язань через події, які не властиві сторонам, такі як воєнний стан.

Теоретично зміст договору як юридичного факту, як відомо, являє собою сукупність умов, за якими досягнуто згоду сторін, проте воєнний стан – це той аспект, який є важелем

негативної дійсності в питаннях урегулювання договірних відносин.

На підставі дослідження чинного законодавства нашої держави можна стверджувати, що від ступеня правової регламентації істотних умов виконання договірних відносин безпосередньо залежить стабільність та доцільність виконання договірних зобов'язань, а це полягає у стабільності у державі.

Відповідальність за порушення договірних зобов'язань є важливою частиною цивільного права та відіграє ключову роль у регулюванні відносин між сторонами. Висновки з цього питання можуть бути сформульовані так:

1. Принцип виконання договірних зобов'язань. Одним із основних принципів цивільного права є принцип виконання договірних зобов'язань. Сторони повинні дотримуватися умов договору та виконувати свої зобов'язання з чесністю та добросовісністю;

2. Відповідальність за порушення. Якщо одна зі сторін не виконує свої зобов'язання за угодою, вона несе відповідальність перед іншою стороною. Це може включати відшкодування збитків або виконання конкретних зобов'язань;

3. Форс-мажор та непереборна сила. Якщо порушення зобов'язань сталося через обставини форс-мажору або непереборної сили, сторона може бути звільнена від відповідальності, оскільки вона не могла запобігти таким обставинам;

4. Визначення збитків. Визначення збитків, завданих внаслідок порушення договору, є важливим аспектом. Збитки можуть включати як матеріальні збитки, так і нематеріальну шкоду;

5. Захист прав сторін. Цивільне право також передбачає захист прав сторін у випадку порушення договору, зокрема шляхом судового врегулювання та встановлення відповідальності;

6. Важливість добросовісного виконання. Для збереження стабільності та довіри в господарських та цивільних відносинах важливо, щоб сторони дотримувалися принципу добросовісного виконання зобов'язань.

У підсумку зауважимо, що відповідність за порушення договірних зобов'язань залежить від конкретних умов угоди, законодавства та обставин справи. Дотримання умов договору та взаємна відповідальність сторін відіграють важливу роль у забезпеченні ефективності договірних відносин.

---

1. Крисько А. С., Міщенко Т. М. Проблематика у сфері цивільно-правових відносин в умовах воєнного стану. *Реформування правової системи в контексті євроінтеграційних процесів : матеріали VIII Міжнар. наук.-практ. конф.* (м. Суми, 18-19 трав. 2023 р.). Суми : Сумський державний університет, 2023. С. 117–119.

2. Резворович К. Р., Полоз А. М. Особливості виконання договірних зобов'язань під час воєнного стану за відсутності в договорі положень про форс-мажор. *Сучасні тенденції розвитку приватно-правових відносин в умовах євроінтеграційних процесів : матеріали Всеукр. наук.-практ. конф.* (м. Дніпро, 23 лист. 2022 р.). Дніпро : Дніпроп. держ. ун-т внутр. справ, 2022. С. 413–416.

3. Цивільний кодекс України : Закон України від 16.01.2003. URL : <https://zakon.rada.gov.ua/laws/show/435-15#Text>.

УДК 347.952

DOI: 10.31733/15-03-2024/2/199-200

**Назар ОРИЩЕНКО**

курсант ННІ права та підготовки  
фахівців для підрозділів  
Національної поліції

**Олена НАГОРНА**

старший викладач кафедри  
цивільного права та процесу  
Дніпропетровського державного  
університету внутрішніх справ

**МЕХАНІЗМИ ВИКОНАННЯ РІШЕНЬ СУДУ В ЦИВІЛЬНОМУ ПРОЦЕСІ:  
ПРОБЛЕМИ ТА ШЛЯХИ ЇХ ВИРІШЕННЯ**

Кожен житель країни має відчувати, що його інтереси захищені державою. У контексті розвитку демократії та забезпечення прав і свобод людини створення ефективної системи судового захисту є одним із основних завдань держави. Згідно зі статтею 55 Конституції України суд забезпечує захист прав і свобод людини та громадянина. Кожен має право використовувати всі законні засоби для захисту своїх прав і свобод від порушень. Одним із завдань цивільного судочинства є відновлення порушених, невизнаних або оспорюваних прав шляхом ухвалення обґрунтованого та справедливого рішення і його реалізації через виконавче провадження. Суд не може досягти виконання цього завдання без проходження певних етапів – стадій руху процесу, що визначені в цивільному процесуальному кодексі України. Виконавче провадження є завершальною стадією цивільного судочинства, Виконання даного завдання, передбаченого ст. ст. 1 та 213 Цивільного процесуального кодексу України [1], суд не зможе досягти, не пройшовши певні його етапи – стадії руху процесу, в ході яких фактично відновлюються порушені чи оспорювані права громадян і інших учасників цивільних правовідносин. Ця стадія включає норми, які регулюють порядок примусового виконання рішень суду та інших юрисдикційних органів, і визначається системою взаємопов'язаних прав і обов'язків органу судового виконання та учасників виконавчого провадження.

Виконання судових рішень виступає як невід'ємний етап у процесі судочинства, оскільки без цього саме рішення втрачає сенс. Забезпечення виконання судових постанов є ключовою метою судочинства, оскільки воно спрямоване на захист прав та законних інтересів осіб, як фізичних, так і юридичних. У юридичній спільноті ведуться обговорення щодо того, чи вважається виконання судових рішень заключним етапом цивільного процесу. Однією з ключових характеристик ефективності будь-якої гілки державної влади є забезпечення своєчасного та повного виконання її рішень. Згідно зі статтею 124 Конституції України рішення суду приймається в ім'я України і має обов'язковий характер для виконання всіма органами влади, місцевого самоврядування, їхніми посадовими особами, громадськими об'єднаннями, громадянами та юридичними особами на всій території України, а також у випадках, передбачених міжнародними договорами, згода на обов'язковість яких надана Верховною Радою України.

З історії української державності випливає, що виконанню судових та інших рішень приділялося велике значення, але способи їх здійснення змінювалися залежно від різних історичних, культурних та соціологічних факторів. З початком нового етапу, що позначився відокремленням державної виконавчої служби від безпосередньої влади суду та суддів, стало можливим здійснення виконання правових актів, у тому числі й у примусовому порядку. Проте сьогоденній стан ефективності державної виконавчої служби, зокрема ступінь виконання судових рішень, не можна вважати задовільним. Основною причиною є недостатня співпраця між судом та судовим виконавцем. Фактично роль суду в межах цивільного процесу обмежується оголошенням рішення, і це, за винятком виправлення невеликих помилок або уточнень, призводить до недостатнього контролю за виконанням рішень. Згідно із законодавством суддя місцевого суду відповідає лише за контроль за своєчасним виконанням судових рішень, прийнятих під його головуванням, відповідно до

закону.

Ефективне виконання судових рішень вимагає постійного судового контролю. Недотримання виконання рішень суду не лише порушує право на судовий захист, а й підриває авторитет правосуддя. За статистичними даними, кількість невиконаних виконавчих документів, на жаль, щорічно зростає. Це призводить до посилення критики з боку Європейського суду з прав людини, який найчастіше звертається до порушень права на справедливий суд через невиконання рішень національних судів у розумні строки. Стаття 6 Конвенції про захист прав і основоположних свобод людини передбачає, що виконання судових рішень є невід'ємною частиною судового розгляду і має відбуватися у розумні строки. Виконання рішень суду вважається завершальною стадією цивільного судочинства, де рішення, що набрало законної сили, звертається до виконання, а також вирішуються питання, що виникають під час його виконання. Обов'язковість судових рішень є основною засадою судочинства, і на необхідності їх реального виконання акцентується у багатьох наукових дослідженнях. Цивільне правосуддя не може вважатися ефективним, якщо судові рішення не виконуються.

1. Цивільний процесуальний кодекс України : Закон України від 18.03.2004. URL : <https://zakon.rada.gov.ua/laws/show/1618-15>.

2. Конституція України від 28.06.1996. URL : <http://zakon.rada.gov.ua/laws/show/254к/96-вр>.

3. Про судоустрій України і статус суддів : Закон України від 07.07.2010. URL : <https://zakon.rada.gov.ua/laws/show/2453-17#Text>.

4. Про виконавче провадження : Закон України від 02.06.2016. URL : <https://zakon.rada.gov.ua/laws/show/1404-19#Text>.

5. Конвенція про захист прав людини і основоположних свобод від 04.11.1950. Ратифікована Законом України від 17.07.1997. URL : [https://zakon.rada.gov.ua/laws/show/995\\_004#Text](https://zakon.rada.gov.ua/laws/show/995_004#Text).

УДК 347.9:342.78

DOI: 10.31733/15-03-2024/2/200-201

**Вікторія ПЕТРОВА**

курсант ННІ права та підготовки  
фахівців для підрозділів  
Національної поліції

**Марина ЛОГІНОВА**

викладач кафедри  
цивільного права та процесу  
Дніпропетровського державного  
університету внутрішніх справ

### **ПРОБЛЕМИ СУДОВОГО РОЗГЛЯДУ ЦИВІЛЬНИХ СПРАВ В УМОВАХ ВОЄННОГО СТАНУ**

Цивільне судочинство, відповідно до положень Цивільного процесуального кодексу, виокремлює три основні види провадження: позовне, наказне та окреме. Кожен з них має свої завдання та особливості, спрямовані на вирішення цивільних справ. Провадження у кожному з цих видів проходить через визначені стадії, спрямовані на здійснення правосуддя.

Однак зараз, у зв'язку з дією воєнного стану в країні, судовий розгляд справ може тимчасово призупинитись, за винятком невідкладних судових рішень. Це пов'язане з тим, що частина судів опинилась на територіях, де тривають активні бойові дії. Крім того, деякі учасники судового процесу не можуть прибути до суду через виконання військових або інших обов'язків. Більшість судів, де це можливо, продовжують працювати у штатному режимі та рекомендують учасникам судового процесу брати участь у розгляді справи через відеоконференцію [2].

З метою забезпечення ефективного правосуддя в умовах війни народні депутати України внесли проект Закону України «Про внесення змін до Кодексу адміністративного судочинства України, Цивільного процесуального кодексу України та Господарського процесуального кодексу України (щодо здійснення судочинства в умовах воєнного чи

надзвичайного стану)», який передбачає ряд важливих змін. Серед них: розгляд цивільних справ у порядку письмового провадження, підготовчі процеси та розгляд справи по суті в розумні строки, можливість розгляду справ без виклику учасників справи за наявності відповідних матеріалів та ін. [1].

Однак, незважаючи на зазначені зміни, потрібно враховувати, що законодавство не передбачило спеціальних норм щодо проведення судового процесу в умовах війни. Тому суди та учасники судового процесу повинні пристосовуватись до існуючих цивільних процесуальних норм для забезпечення ефективного правосуддя в умовах конфлікту.

У зв'язку з війною учасники судового процесу мають право на поновлення пропущених строків та участь у судових засіданнях через відеоконференцію. На рішення суддів покладено відповідальність за оцінку причин пропуску строків в контексті воєнного стану, але законодавство не надає чітких критеріїв для такої оцінки. Отже, важливо внести відповідні зміни до законодавства для забезпечення ефективного та справедливого судочинства в умовах війни [3].

Судовий розгляд цивільних справ в умовах воєнного стану стає особливо актуальним у сучасних умовах, коли багато країн, включаючи Україну, стикаються з воєнними конфліктами та загрозою збройної агресії. Воєнний стан накладає серйозні обмеження на функціонування судової системи та може значно ускладнити процес забезпечення правосуддя та захисту прав громадян. У зв'язку з цим виникають різноманітні проблеми, які потребують уваги та вивчення з метою забезпечення ефективного функціонування судової системи в умовах воєнного стану [4].

Однією з основних проблем є припинення судового розгляду цивільних справ у зоні воєнного конфлікту. Це обумовлено небезпекою для життя та здоров'я учасників судового процесу, а також складністю забезпечення безпеки та роботи судових установ в умовах бойових дій. Далі, умови воєнного стану часто призводять до обмеження доступу громадян до суду через евакуацію, переслідування або інші обставини. Це ускладнює здійснення права на захист та може порушувати принципи справедливого судочинства.

Воєнний стан часто призводить до загальної неконструктивності суспільства, що може ускладнювати виконання судових рішень та створювати додаткові труднощі для забезпечення прав та інтересів громадян. В умовах воєнного конфлікту існує ризик політичного чи військового втручання в судовий процес, що може підірвати незалежність та об'єктивність суддів та судової системи в цілому. Міжнародні організації, такі як ООН та Європейський Суд з прав людини, відіграють важливу роль у наданні підтримки та захисту прав людини в умовах воєнного стану, включаючи забезпечення доступу до судового захисту [4].

Для забезпечення ефективного функціонування судової системи в умовах воєнного стану необхідно розробити спеціальні процесуальні механізми, які враховуватимуть особливості конфліктних ситуацій. Міжнародні партнери можуть надавати допомогу в підготовці судових кадрів, забезпеченні безпеки судових установ та іншій сфері, що стосується забезпечення правосуддя в умовах воєнного конфлікту.

Отже, проблеми судового розгляду цивільних справ в умовах воєнного стану потребують уважного аналізу та системного підходу до їх розв'язання. Забезпечення правосуддя та захисту прав громадян в умовах війни вимагає спеціальних заходів та координації зусиль міжнародних та національних структур. Важливо забезпечити, щоб судова система продовжувала функціонувати ефективно та незалежно, незважаючи на складні умови воєнного конфлікту.

---

1. Про правовий режим воєнного стану : Закон України від 12 травня 2015 р. URL : <https://zakon.rada.gov.ua/laws/show/389-19#Text>.

2. Проект Закону про внесення змін до Кодексу адміністративного судочинства України, Цивільного процесуального кодексу України та Господарського процесуального кодексу України (щодо здійснення судочинства в умовах воєнного чи надзвичайного стану) від 26.04.2022 № 7316. URL : <https://itd.rada.gov.ua/billInfo/Bills/Card/39489>.

3. Цивільний процесуальний кодекс України : Закон України від 18.03.2004. URL : <https://zakon.rada.gov.ua/laws/show/1618-15>.

4. Дрогозюк К. Б. Проблеми здійснення дистанційного розгляду цивільних справ в умовах воєнного стану. *Цивільне судочинство та виконавче провадження в умовах воєнного стану : матеріали Всеукр. наук.-практ. конф. ім. Ю. С. Червоного* (м. Одеса, 16 груд. 2022 р.). Одеса : Фенікс, 2022. С. 33–37.

УДК 347.426.6  
DOI: 10.31733/15-03-2024/2/202-203

**Влада СМОЛЯР**

курсант ННІ права та підготовки  
фахівців для підрозділів  
Національної поліції

**Кристина РЕЗВОРОВИЧ**

завідувач кафедри  
цивільного права та процесу,  
Дніпропетровського державного  
університету внутрішніх справ,  
доктор юридичних наук, доцент

### **ОСОБЛИВОСТІ ВІДШКОДУВАННЯ МОРАЛЬНОЇ ШКОДИ**

Українці зазнали значної моральної шкоди внаслідок військового конфлікту, який досі триває. Військові дії призводять до втрати життів, руйнування міст та селищ, вимушеного переміщення мільйонів людей, травм і страждань. Крім того, війна створила серйозний стрес і травму для психічного здоров'я багатьох українців, особливо тих, хто втратив рідних або був вимушений покинути свої домівки.

У роботі В. Кучера та С. Поляка зазначається, що в Україні людина, її права і свободи, честь і гідність, недоторканність і безпека визнаються найвищими соціальними цінностями (ст. 3 Конституції України). Змістом і спрямованістю діяльності держави є права і свободи людини і громадянина. Відповідно до Конституції України держава відповідає перед громадянами за свою діяльність. Створення та забезпечення прав і свобод людини є першочерговим завданням держави. Однак просте визнання пріоритету прав і свобод ще не означає, що їх реалізація є реальністю. Метою держави є створення відповідних правових механізмів такої реалізації [1].

Відповідно до статті 23 Цивільного Кодексу України моральною шкодою є фізичний біль та страждання, котрих особа зазнала внаслідок травмування або каліцтвом, у душевних стражданнях внаслідок втрати майна або протиправної поведінки щодо неї, її близьких чи родичів [2].

Розмір грошового відшкодування моральної шкоди визначається судом залежно від характеру правопорушення. Визначення розміру відшкодування моральної шкоди, яку зазнала людина, є важливим моментом для прийняття рішення судом. Суд повинен враховувати ступінь моральної шкоди для визначення розміру відшкодування, яке кредитор має отримати від боржника. Принцип справедливості означає, що рішення повинні відповідати реальним наслідкам дій особи. Рішення суду з урахуванням рівня моральної шкоди сприяє реалізації такого принципу.

При оцінці втрат, яких зазнала особа, необхідно дослідити наслідки дій або подій, які призвели до моральної шкоди, і їхній вплив на життя та благополуччя особи. Необхідне залучення фахівців для отримання професійної оцінки моральної шкоди.

Розмір моральної шкоди є умовним, оскільки його неможливо точно виміряти або оцінити. Моральна шкода відображає емоційне, психологічне або духовне страждання, яке може бути суб'єктивним і варіювати від особи до особи. Тому визначення розміру цієї шкоди і відшкодування її в цілому може бути проблематичним і не завжди можливим, оскільки суб'єктивні аспекти шкоди роблять її оцінку складною.

Як зазначає у своїй роботі Т. Мальцева: «Оцінка розмірів відшкодування моральної шкоди потребує всебічного розгляду, глибокого осмислення ситуації, що виникла. Всебічний розгляд містить оцінку найдрібніших деталей (місце, час, обставини, спосіб здійснення правопорушення, яке було причиною завдання моральної шкоди), не кажучи вже про більш істотні (як було завдано моральну шкоду, оцінка особистості потерплого та ін.)» [3].

Для поліпшення механізму оцінки рівня моральної шкоди, завданої особі, необхідна розробка чітких стандартів та критеріїв щодо оцінки моральної шкоди для більш об'єктивних рішень. Застосування аналітики даних, зокрема, допоможе в аналізі великих обсягів інформації та у визначенні моральної шкоди.

Залучення громадськості до процесу оцінки моральної шкоди забезпечить більш

широку перспективу та врахування різноманітних думок та досвіду.

Необхідним також є залучення експертів з різних галузей, таких як психологія, етика, соціологія, – це дозволить провести комплексний аналіз для повного та об'єктивного уявлення про ситуацію.

Слід наголосити, що відшкодування моральної шкоди вимагає уважного вивчення конкретної ситуації та врахування різних аспектів, таких як психологічні, емоційні, фізичні та соціальні наслідки для потерпілого. Визначення розміру відшкодування моральної шкоди часто є складним завданням і може вимагати участі експертів з різних галузей. Важливо також пам'ятати про засудження винних та попередження подібних ситуацій у майбутньому. Ефективна система відшкодування моральної шкоди сприяє підтримці прав потерпілих та збереженню справедливості й етичності в суспільстві.

1. Кучер В. О., Поляк С. П. Визначення розміру компенсації моральної шкоди. *Науковий вісник Львівського державного університету внутрішніх справ. Серія юридична*. 2014. Вип. 1. С. 120–132.

2. Цивільний кодекс України : Закон України від 16.01.2003. URL : <https://zakon.rada.gov.ua/laws/show/435-15#Text>.

3. Мальцева Т. В. Проблема визначення розмірів компенсації моральної шкоди, завданої внаслідок порушення особистих немайнових прав фізичної особи. *Вісник НУВС*. 2004. № 27. С. 118–126.

УДК 347.211

DOI: 10.31733/15-03-2024/2/203-206

#### **Ганна ТЕРЕХОВА**

курсант ННІ права та підготовки фахівців для підрозділів Національної поліції

#### **Кристина РЕЗВОРОВИЧ**

завідувач кафедри цивільного права та процесу Дніпропетровського державного університету внутрішніх справ, доктор юридичних наук, доцент

### **ЦИФРОВЕ ПІРАТСТВО: ВИКЛИКИ ДЛЯ ПРИВАТНОПРАВОВИХ ВІДНОСИН ТА ЗАХИСТУ ПРАВ ЛЮДИНИ**

Цифрове піратство, що охоплює незаконне копіювання та розповсюдження контенту в цифровому форматі, набуло масштабів серйозної проблеми в сучасному світі. Цей феномен кидає виклик приватноправовим відносинам, а також ставить під загрозу захист прав людини. З одного боку, цифрове піратство шкодить приватноправовим відносинам, адже воно:

- порушує авторські та суміжні права: позбавляє власників контенту законного доходу та стимулів для створення нового контенту;
- завдає шкоди економічним інтересам: веде до втрати прибутку для правовласників та легальних платформ, негативно впливаючи на розвиток індустрії розваг та економіки в цілому;
- створює недобросовісну конкуренцію: ставить легальні платформи в невідгдане становище, адже піратські ресурси пропонують контент безкоштовно;
- негативно впливає на розвиток індустрії розваг: може призвести до скорочення робочих місць та зниження інвестицій у цю сферу.

З іншого боку, цифрове піратство несе ризики для захисту прав людини, адже воно може призвести до:

- цензури та обмеження доступу до інформації: правовласники можуть бути менш схильні ділитися контентом, якщо їм не гарантується захист їхніх прав;
- порушення права на свободу слова: автори контенту можуть бути менш схильні висловлювати свої думки та ідеї, якщо їм не гарантується захист їхніх прав;

– ризиків для кібербезпеки: піратські ресурси часто є джерелом шкідливого програмного забезпечення та інших кіберзагроз, що може призвести до крадіжки особистих даних та інших проблем.

Інститут інтелектуальної власності покладений в основу сучасної світової економіки, він слугує фундаментом для нових ідей, винаходів та творчих досягнень. З появою нових результатів інтелектуальної та творчої діяльності їх правова охорона на внутрішньому та міжнародному ринках стає невід’ємною частиною руху товарів і послуг. Інтелектуальна власність давно визнана ключовим та практично невичерпним ресурсом економіки. Проте її роль не обмежується лише традиційними економічними аспектами. Сьогодні вона стає потужним інструментом розвитку цифрових технологій, стимулюючи створення незалежного глобального цифрового ринку. Зростання цього ринку значно перевищує динаміку багатьох традиційних «матеріальних» ринків товарів, що свідчить про його значущість у сучасному світі [1].

Станом на сьогодні право інтелектуальної власності – це не тільки важливий інститут цивільного права, а й напрям економіки, що активно розвивається і зараз стикається з викликами мінливого суспільства. В епоху сучасної цифрової ери питання інтелектуальної власності перейшли в дещо іншу площину – віртуальну [2].

Декілька років тому Відомство інтелектуальної власності ЄС (EUIPO) оприлюднило дослідження порушень авторського права (музика, фільми та телебачення) в мережі Інтернет в ЄС [3]. Дослідження охоплює період з січня 2017 до грудня 2020 р. і стосується телевізійних програм, музики та фільмів у 27 країнах-членах ЄС та Великій Британії. У рамках дослідження, зокрема, виявлено, що рівень цифрового піратства, виміряний як середня кількість запитів від інтернет-користувачів до вебсайтів-порушників за місяць, зменшився на 34 % у 2020 році порівняно з попереднім. Наведемо ключові висновки дослідження EUIPO. У період з 2017 до 2020 р. загальний доступ до піратського контенту скоротився удвічі. Найпомітніше скорочення відбулося в музиці — 81 %, наступні позиції — кіно (68 %) і телебачення (41 %). У середньому інтернет-користувач у ЄС отримував доступ до піратського контенту 5,9 разів на місяць у 2020 році. Пандемія COVID-19 мала лише тимчасовий вплив навесні 2020 року, коли піратство фільмів зросло. Улітку 2020 року тенденція до зниження відновилася. Потокове передавання було найпоширенішим методом доступу, на нього припадало майже 80 % усього доступу. Відмінності між державами-членами ЄС досліджувалися за допомогою економетричного аналізу. Нерівність доходів збільшує рівень піратства, а доступ до легальних пропозицій та обізнаність про такі пропозиції, як правило, зменшують. Основні дані для цього дослідження отримані від MUSO – лондонської компанії, яка надає статистику піратської діяльності, як результат відстеження трафіку на піратських вебсайтах. Дані про незаконне споживання піратських цифрових фільмів, телешоу та музики зібрані у державах-членах ЄС та Великій Британії. Для порівняння трафіку та його аналізу використовувалися додаткові дані: економічні змінні, такі як дохід на душу населення; частка молоді у населенні; легальна цифрова пропозиція: Інтернет- та мовні платформи; сприйняття, поінформованість та поведінка щодо піратства. Ці дані були отримані від Євростату, Європейської аудіовізуальної обсерваторії та, для даних про сприйняття та ставлення споживачів, від дослідження сприйняття ІС EUIPO. Проте час вносить свої корективи. Аналіз нових досліджень показує, що рівень піратства збільшується. Нові дані, надані трекінговою компанією MUSO, засвідчують, що кількість відвідувань піратських сайтів збільшилася майже на 30 % порівняно з 2022 роком [4].

Як зазначає В. Воронкова, «...сьогодні цифрові технології вже можна вважати чимось більш суттєвим, ніж простий набір механізмів, систем та інструментів, що напряму пов’язані із процесами виробництва та споживання. Потужність цифрових технологій як факторів, на основі яких відбувається утвердження загальних цінностей, відображається у можливості розбудови економіки країни, суспільства в цілому, формуванні нових світоглядних позицій, а це потребує негайного захисту інтелектуальної власності в умовах сучасного розвитку цифрового суспільства в результаті забезпечення глобальної безпеки» [5, с. 36]. Саме тому особливого значення набуває тема захищеності інтелектуальних прав власності в цифрову епоху як на національному, так і на міжнародному рівнях. Зокрема, як засвідчує практика, в умовах розвитку світових ринків важливе значення для інтелектуальних прав власників має доступ до ефективних засобів правового захисту не лише у своїй країні, а й у іноземних державах. Рівень захисту інтелектуальної власності значною мірою визначає рішення інтелектуальних прав власників про вихід на зарубіжні ринки та передачу технологій в інші країни. Загальний обсяг інвестицій скорочується у тих юрисдикціях, де



захист інтелектуальним правам надається на меншому рівні. Таким чином, захист інтелектуальних прав на міжнародному та регіональному рівнях тісно пов'язаний зі світовим технологічним та культурним розвитком у цілому, створенням, поширенням та використанням існуючих та нових технологій [1].

Основні цілі правової політики у досліджуваній сфері отримують закріплення у формі стратегічних програмних документів, а також чинних нормативно-правових актів [6, с. 203]. Як приклад візьмемо проєкт Національної стратегії розвитку сфери інтелектуальної власності на 2020–2025 роки, у якому визначені такі цілі, однак документ так і не було прийнято, а тому і зазначені цілі можна розглядати як такі, що не були затверджені. Тож при розробці та затвердженні правової політики у цій сфері варто дотримуватись рекомендацій ВОІВ щодо формування національних стратегій у галузі інтелектуальної власності та рекомендацій Парламентських слухань на тему «Побудова ефективної системи охорони інтелектуальної власності в Україні» [7]. Після набуття незалежності у нашій країні виникла гостра потреба у врегулюванні інтелектуальних прав на об'єкти, такі як винаходи, промислові зразки, товарні знаки, знаки обслуговування та раціоналізаторські пропозиції. Ці відносини залишалися неврегульованими, зокрема у сфері виготовлення, розробки та використання цих об'єктів. У зв'язку з цим, маючи на меті реалізувати у сфері охорони державою прав на об'єкти промислової власності, а також створення та затвердження системи заходів стосовно введення в дію єдиної патентної системи України, Кабінет Міністрів України своєю постановою від 21.07.1992 затвердив «Положення про Державне патентне відомство України» [8]. Однак такий безпрецедентний крок аж ніяк не вирішив зазначеної проблеми, а ще більше актуалізував її. Адже Державне патентне відомство не може здійснювати належною мірою свою діяльність у сфері промислової власності за відсутності правового регулювання відносин у цій сфері [1]. Важливе значення мало прийняття у 2001 році Указу Президента «Про заходи щодо охорони інтелектуальної власності в Україні» [9]. Провідне значення цього акта полягає у тому, що на його основі вперше отримали закріплення правові механізми державної підтримки патентування об'єктів інтелектуальної власності національного походження в інших країнах. Також цей акт ознаменував початок проведення ряду слухань у парламенті стосовно посилення охорони інтелектуальної власності в нашій країні. У результаті цих слухань Кабінет Міністрів України отримав завдання, яке полягало у розробці та затвердженні сприяючих охороні ОІВ програм. За допомогою розробки цих програм та їх впровадження планувалося утвердити в нашій країні ринок ОІВ цивілізованого типу, а також забезпечити більш ефективний захист інтелектуальних прав [1].

Сучасна правова політика у сфері захисту прав інтелектуальної власності в умовах цифрових трансформацій сьогодення характеризується такими особливостями:

- динамікою розвитку;
- основоположністю, тобто здійсненням з дотриманням основних принципів державної правової політики у сфері захисту прав інтелектуальної власності;
- нестабільністю та нерівномірністю її розвитку;
- неефективністю наявних праворегулятивних механізмів здійснення цієї політики;
- різноспрямованістю та багатоваріативністю перспектив подальшого розвитку державної правової політики у сфері захисту прав інтелектуальної власності [10, с. 85].

У висновку зазначимо, що саме інформація та право інтелектуальної власності на неї виступає основним об'єктом цифрового середовища, що піддається наразі найбільшій небезпеці та має бути більш захищеним для того, щоб в подальшому врятувати економіку, індустрію розваг, культурну сферу та збільшити рівень кібербезпеки. На сьогодні головним аспектом реалізації правової політики в галузі захисту прав інтелектуальної власності є модернізація та оновлення нормативно-правового базису цієї сфери. В законодавстві закріплюються процедурні питання, пов'язані з результатами творчої інтелектуальної діяльності, захистом як майнових, так і немайнових прав інтелектуальної власності, процедурами набуття та припинення таких прав, а також юридичною відповідальністю за порушення законодавства у цій сфері. Регулювання охоплює як публічне, так і приватне право, що свідчить про взаємозв'язок між державою та її виконавчими органами у вирішенні основних завдань у цій сфері. Саме держава через прийняття законів формує свою національну правову політику та стратегію у регулюванні відносин у галузі інтелектуальної власності.

1. Золотар А. С. Захист прав на інтелектуальну власність в цифровому середовищі : дис. ... д-ра філософії : 081 Право. Київ, 2023. 193 с.
2. Зеров К. О. Самозахист авторського права на твори, розміщені в мережі Інтернет. *Часопис цивілістики*. 2016. Вип. 20. С. 211–220.
3. Online Copyright Infringement in the European Union music, films and TV (2017–2020), Trends and drives. 98 p. URL : [https://euiipo.europa.eu/tunnel-web/secure/webdav/guest/document\\_library/observatory/documents/quantification-of-ipr-infringement/online-copyright-infringement-in-eu/online\\_copyright\\_infringement\\_in\\_eu\\_en.pdf](https://euiipo.europa.eu/tunnel-web/secure/webdav/guest/document_library/observatory/documents/quantification-of-ipr-infringement/online-copyright-infringement-in-eu/online_copyright_infringement_in_eu_en.pdf).
4. Pirate Site Traffic Surges With Help From Manga Boom. *TF*. URL : <https://torrentfreak.com/pirate-site-traffic-surges-with-help-from-manga-boom-220503/#:~:text=Piracy%20is%20on%20the%20rise,mostly%20driven%20by%20manga%20piracy>.
5. Воронкова В. Г., Капітаненко Н. П., Нікітенко В. О. Правові засади захисту інтелектуальної власності у цифровому суспільстві. *Science Rise: Juridical Science*. 2019. № 4 (10). С. 32–37.
6. Малець М. Особливості правової політики у сфері інновацій та інтелектуальної власності. *Вісник Національного університету «Львівська політехніка»*. Серія : *Юридичні науки*. 2020. № 4 (28). С. 198–205.
7. Парламентські слухання на тему: «Побудова ефективної системи охорони інтелектуальної власності в Україні». *Верховна Рада України*. URL : <https://www.rada.gov.ua/news/Novyny/186120.html>.
8. Про затвердження положення про Державне патентне відомство України : постанова Кабінету Міністрів України від 21.07.1992 № 411 (втратила чинність). URL : <https://zakon.rada.gov.ua/laws/show/411-92-п#Text>.
9. Про заходи щодо охорони інтелектуальної власності в Україні : Указ Президента України від 27. 04. 2001 № 285/2001. URL : <http://zakon4.rada.gov.ua/laws/show/285/2001>.
10. Топчій В. В. Кримінально-правова політика держави у сфері захисту права інтелектуальної власності в Україні. *Соціологія права*. 2019. № 4. С. 83–88.

УДК 349.2:342.7

DOI: 10.31733/15-03-2024/2/206-207

**Катерина ТИМЧЕНКО**

курсант ННІ права та підготовки фахівців для підрозділів Національної поліції

**Михайло ФРОЛОВ**

доцент кафедри цивільного права та процесу Дніпропетровського державного університету внутрішніх справ, кандидат юридичних наук, доцент

**ПРАКТИЧНА РОЛЬ ФУНКЦІЙ ТРУДОВОГО ПРАВА У ПРАВОВОМУ РЕГУЛЮВАННІ ПРИВАТНОПРАВОВИХ ВІДНОСИН САМЕ У КОНТЕКСТІ ЗАХИСТУ ПРАВ ЛЮДИНИ**

Трудове законодавство, що регулює трудові відносини, має ґрунтуватися на конституційному положенні про те, що людина є найвищою соціальною цінністю, а отже, на повазі та ставленні до людини як до особистості, щоб усі члени суспільства мали законну можливість реалізувати свої здібності до праці та максимально використати свої досягнення і таланти.

Оскільки ця функція є найсуттєвішою ознакою трудового права як регулятора суспільних відносин, то це поняття має виражатися через формулювання та реалізацію норм трудового права, тобто через спосіб, у який право артикулює свою діяльність. При визначенні поняття «функція права» слід спиратися на семантичну основу терміна «функція», тобто на поняття «діяльність». Складовими поняття «діяльність» є «акт», «серія актів» та «вплив».

Встановлення та реалізація правових норм у суспільних відносинах, безумовно, поєднує в собі три категорії функцій трудового права, трудової діяльності та правового

впливу, оскільки основною і визначальною ознакою права є його нормативний характер. Іншими словами, це поняття характеризується тим, що воно обмежується статичним елементом встановлення правових норм.

Встановлення норми права є першим і найважливішим проявом сутності права як регулятора суспільних відносин, першим проявом правової діяльності, але без реалізації норм трудового права, другого прояву правової діяльності, розкриття дії права, функцій права, правових компетенцій, втілених у нормах права, неможливе бачення соціальної реальності, тобто правовідносин. Виявивши різницю між можливостями, втіленими в правових нормах, і реальністю, вираженою в правовідносинах, можна говорити про ефективність права.

Ефективність правового регулювання – це категорія, що поєднує в собі функцію і завдання, принцип і метод, вона характеризує функцію права як діяльність права з регулювання суспільних відносин, тобто дієвість права. Лише в процесі реалізації норм можна дізнатися, чи здатні норми регулювати суспільні відносини, чи є їхній зміст достатньо визначеним для даної ситуації та чи є в них стимули для їх виконання.

Цілі трудового права включають як соціальні, так і правові аспекти. Соціальною метою трудового права є досягнення високого рівня добробуту громадян України шляхом об'єднання зусиль працівників, роботодавців та органів державної влади і, таким чином, досягнення соціальної єдності. Юридичною метою трудового права є правове регулювання суспільних відносин, що виникають у зв'язку із застосуванням здатності людини до праці, а також відносин, безпосередньо пов'язаних з трудовими відносинами. Завдання трудового права мають бути сформульовані з урахуванням соціальних і правових цілей цієї галузі права, відображати соціально-економічні реалії країни та сприяти прогресивному розвитку трудових відносин. Спрямованість впливу закону визначається його цілями. Бажаного ефекту від правового регулювання суспільних відносин можна досягти лише за умови дотримання завдань і функцій права. Якщо напрям впливу закону визначено неправильно, то увага законодавця буде зосереджена на розробці нормативного матеріалу, що має символічне значення, а вся сила правового регулювання ніде не буде реалізована. При цьому значення закону для суб'єктів трудових відносин буде зведено до мінімуму.

Цілі та завдання трудового права визначають його призначення, і основний напрям його впливу є логічним. Соціальний напрям впливу трудового права забезпечує вирішення багатьох економічних, соціальних, психологічних, виховних та управлінських завдань. Юридичний напрям впливу трудового права вирішує завдання трудового права як окремої галузі. А саме: регулювання та захист суспільних відносин, які складають предмет трудового права. Реалізація правових норм є важливою складовою операційного характеру права. Реалізацію правових норм слід розглядати як другий прояв сутності права як регулятора суспільних відносин. Це другий прояв активності права.

Саме через реалізацію норм можна побачити ефективність як окремих норм, так і певної сукупності норм. Лише в процесі реалізації норм можливо дізнатися, чи здатна норма регулювати суспільні відносини, чи є її зміст достатньо визначеним для даної ситуації, чи є в ній елементи, які мотивують її виконання. Саме через дію, функціонування та реалізацію права стає видимим перехід від можливостей, втілених у нормі права, до соціальної реальності – правовідносин. Виявивши різницю між можливостями, втіленими в нормах, і реальністю, вираженою в правовідносинах, стає можливим говорити про ефективність права. Тому особливу увагу слід приділяти вирішенню проблеми ефективності реалізації норм трудового права, що забезпечить відображення імперативності, обов'язковості та дієвості трудового права.

Виходячи з цього, функціонування трудового права слід визначити як діяльність трудового права, спрямовану на ефективне впорядкування та регулювання відносин, пов'язаних з використанням здатності людини до праці, через встановлення та реалізацію основних (первинних) напрямів права.

---

1. Кодекс законів про працю України : Закон України від 10.12.1971. URL : <https://zakon.rada.gov.ua/laws/show/322-08#Text>.

2. Іншин М. І., Щербина В. І. Трудове право України : підруч. Харків : Диска плюс, 2014. 499 с.

3. Коваленко А. В., Юнін О. С., Савельєва М. О. та ін. Трудове право (в схемах та визначеннях) : навч. посібник. Дніпро : Видавець Біла К.О., 2017. 166 с.

4. Іванов Ю. Ф., Іванова М. В. Трудове право України : навч. посібник. Київ, 2016. 244 с.

УДК 347:340.134  
DOI: 10.31733/15-03-2024/2/208-209

**Орина ЧЕРНЯВСЬКА**

курсант ННІ права та підготовки  
фахівців для підрозділів  
Національної поліції

**Михайло ФРОЛОВ**

доцент кафедри  
цивільного права та процесу  
Дніпропетровського державного  
університету внутрішніх справ,  
кандидат юридичних наук, доцент

**ВПЛИВ АВСТРИЙСЬКОГО ЦИВІЛЬНОГО КОДЕКСУ НА СУЧАСНУ  
КОДИФІКАЦІЮ ЦИВІЛЬНОГО ПРАВА УКРАЇНИ**

Наприкінці XIX ст. українські землі опинились під владою російської та Австрійської імперій. Сучасне українське цивільне процесуальне законодавство, вважається, бере свій відлік від 1864 року, коли в російській імперії прийняли нове законодавство в цій галузі. Наразі в Україні діє Цивільний кодекс України від 16 січня 2003 року. Цей кодекс замінив колишній Цивільний кодекс Української РСР, прийнятий у 1963 році. Однак, як і в багатьох інших країнах, цивільне законодавство піддається постійним змінам та оновленням з часом. Висвітлення питань історії цивільного процесу на українських землях допоможе більш ефективно здійснювати реформування та розбудову сучасної системи цивільного процесуального права.

Українська історія, як уже зазначалося, має період, коли наші землі знаходились тривалий час у складі двох імперій – російської та Австрійської (з 14 листопада 1868 року – Австро-Угорської). Більша частина України знаходилась під контролем російської імперії, а західноукраїнські землі потрапили під владу Австрійської.

Тож історія цивільного процесуального законодавства на українських землях у контексті російської та Австрійської імперій є складною і пов'язаною з багатьма політичними та історичними обставинами. В 1864 році в російській імперії був прийнятий новий Цивільний процесуальний кодекс, який став важливим кроком в реформуванні цивільного процесу. Цей кодекс визначав процедурні правила для судових розглядів цивільних справ. Цивільне процесуальне законодавство на території, що належала Австрійській (Австро-Угорській) імперії, до складу якої до 1918 р. входила Галичина, регулювалося відповідними кодексами та законами, включаючи Цивільний процесуальний кодекс.

Землі Західної України, підкорені владі різних імперій, перебували в різних умовах, особливо порівняно з Наддніпрянською Україною, що перебувала під владою російської імперії. В епоху важливих реформ в Австрії на цих територіях відбувались значущі зміни в державному та правовому житті. У другій половині XVIII століття тут активно впроваджувались кодифікаційні роботи, спричинені політичними та соціально-економічними факторами. Важливо відзначити позитивний вплив ідей Просвітництва на розвиток законодавчої системи Австрії, що визначав політичні та правові реформи [1, с. 78].

У XVIII столітті їхній авторитет визнавала навіть монарша сім'я, що визначало деякі аспекти політики імператорської влади, зокрема в ідейному мисленні Марії Терезії та Йосифа II. Ці фігури, представники різних сфер, сприяли політиці «освіченого абсолютизму» та реформам у правовій сфері.

Під час правління Марії Терезії та Йосифа II відбулися успішні правові реформи, включаючи кодифікацію процесуального цивільного законодавства. У кінці XVIII століття в Австрії сформувалась єдність норм, регулюючих судовий процес, хоча в регіонах імперії існували місцеві особливості. Йосиф II ініціював реформи кримінального та цивільного законодавства та судочинства, що стало важливим етапом у розвитку правової системи. Загалом правові реформи Марії Терезії та Йосифа II вважаються одними з найуспішніших в Європі. Кодифікація цивільного процесуального законодавства посідала важливе місце в цьому напрямі реформ відповідно до фундаментальних перетворень у державі [2, с. 32].

Наприкінці XVIII століття в Австрії сформувалась єдність правових норм, які

регулювали питання судового процесу. Незважаючи на це, в регіонах імперії існували місцеві відмінності та особливості. Австрійський імператор Йосиф II взяв на себе ініціативу з реформування кримінального та цивільного законодавства та, відповідно, процесу. В результаті цих реформ був прийнятий Загальний судовий порядок 1781 року, який набув чинності з 1 січня 1782 року. Основу цього порядку склали ідеї швейцарського юриста Й. фон Фрудево, прихильника рецепції римського права. Порядок вніс зміни в цивільний процес, зменшивши формалізм та передбачивши нові принципи, наприклад, щодо виконання судових рішень [3, с. 43].

Нові спроби створення цивільного процесуального кодексу тривали протягом XIX століття. Хоча в 1825 році був розроблений новий проект, він не отримав підтримки влади. Зазначено, що Загальний судовий порядок був недосконалим, і вже при Леопольді II розпочалися кодифікаційні роботи, що призвели до прийняття нового кодексу в 1797 році.

Наприкінці XIX століття в Австро-Угорщині був прийнятий новий цивільний процесуальний кодекс, який визнають одним із найважливіших досягнень цивільного процесуального права цього періоду. Його досконалість підтверджується тим, що він досі залишається чинним в Австрії. Цей кодекс слугував зразком для інших європейських держав при розробці власного національного процесуального цивільного законодавства. Таким чином, 1895 рік визначив завершення епохи цивільного процесу XIX століття та початок нового етапу [4, с. 31].

У період між Першою та Другою світовими війнами території України перебували під владою різних країн та режимів, що також впливало на систему законодавства. Після Другої світової війни цивільне процесуальне законодавство на всій території України було адаптовано до радянської системи права. Проте після отримання незалежності в 1991 році Україна розробила свою власну систему права, включаючи цивільне процесуальне законодавство. Так, у 2004 році був прийнятий Цивільний процесуальний кодекс України, який у подальшому зазнав змін та поправок.

Згадані імперії відігравали значущу роль у формуванні правових традицій і структур на українських землях, і їхні впливи можна відзначити в історії цивільного процесуального законодавства в різні періоди.

В кінці XIX століття новий цивільний-процесуальний кодекс став одним з найкращих пам'яток цивільного процесуального права. Завдяки ньому процес став швидким, дешевим й доступним для населення. Загалом можна констатувати, що в Австрійській та згодом Австро-Угорській імперії ситуація була дещо кращою, ніж на українських землях у складі російської імперії, в котрій до середини XIX ст. не було єдиного акта, який би регулював цивільний процес, на відміну від Австрії.

Як висновок роботи можемо сказати, що Австрійський цивільний кодекс істотно вплинув на сучасну кодифікацію цивільного права України через історичні та правові взаємозв'язки. Після різних етапів історії та перебування під владою різних імперій Україна визначила свій шлях у сфері права. Прийняття Цивільного кодексу України у 2003 році свідчить про вплив та адаптацію законодавчого досвіду, зокрема австрійського, в сучасному контексті. Цей процес допомагає забезпечити ефективну реформу та розвиток сучасної системи цивільного процесуального права в Україні.

1. Нестерцова-Собакарь О. Історія поширення австрійського цивільного процесуального законодавства на західноукраїнських землях. *Науковий вісник Дніпропетровського державного університету внутрішніх справ*. 2021. № 1. С. 77–82.

2. Думич Х. М. Цивільне судочинство у Галичині за Австрійським цивільним процесуальним кодексом 1895 р. : дис. ... канд. юрид. наук : 12.00.01 / Львів. нац. ун-т ім. Івана Франка. Львів, 2016. 216 с.

3. Думич Х. М. Перші кодифікаційні акти в галузі австрійського цивільно-процесуального права та їх застосування в Галичині. *Науковий вісник Міжнародного гуманітарного університету. Серія : Юриспруденція*. 2015. Вип. 17 (2). С. 43–47.

4. Слинько Д. В. Розвиток цивільного процесуального права в Австрії, Пруссії та Франції в період Нового часу. *Науковий вісник Ужгородського національного університету. Серія : Право*. 2019. Вип. 54. С. 29–33.

## **АКТУАЛЬНІ ПИТАННЯ ФІНАНСОВО-ЕКОНОМІЧНОЇ БЕЗПЕКИ**

УДК 330.5:338.245  
DOI: 10.31733/15-03-2024/2/210-214

### **Сергій ІВАНОВ**

старший науковий співробітник  
Придніпровського наукового центру  
НАН України і МОН України,  
доктор економічних наук, професор

### **Ганна РАЗУМОВА**

професор кафедри маркетингу  
та бізнес-адміністрування ДВНЗ  
«Приазовський державний  
технічний університет»,  
доктор економічних наук, доцент

### **ЕКОНОМІЧНА СКЛАДОВА НАЦІОНАЛЬНОЇ БЕЗПЕКИ В УМОВАХ ВОЄННОГО СТАНУ**

Особливе значення економічної безпеки держави обумовлено забезпеченням добробуту окремого індивідуума і сталим розвитком усієї нації. Процес глобального реформування економіки в нашій країні набуває соціальної орієнтації, веде до необхідності розробки механізмів ефективної взаємодії всіх секторів економіки у вирішенні соціальних проблем, створення адекватної економічної та правової бази для розвитку суб'єктів країни.

Західні дослідники розглядають економічну безпеку як процес забезпечення стабільної економічної політики. На їхню думку, захист національних інтересів, досягнення фінансової незалежності особливо важливі в умовах глобалізації. У зв'язку з цим виняткового значення набуває вивчення структурного аспекту взаємодії національної економіки з глобальною економікою. Виникає необхідність аналізу у виборі підходу до проблеми забезпечення економічної безпеки країни на основі об'єктивної відтворювальної трансформації національної економіки в процес формування та розвитку світової економіки. Такий підхід особливо важливий у зв'язку з тим, що на цей час інтеграція України із світовим економічним співтовариством відбувається в умовах воєнного стану через агресію рф.

Розглядаючи основи економічної безпеки, необхідно зазначити, що під терміном «економічна безпека» розуміється спроможність національної економіки зберігати стійкість та невразливість до внутрішніх і зовнішніх загроз, забезпечувати високу конкурентоспроможність у світовому економічному середовищі, а також стале та збалансоване зростання.

Виявлення загроз економічній безпеці та її складових частин має особливу актуальність в умовах різкого розширення та посилення потужності загроз, зумовлених повномасштабною агресією рф проти України.

У перші місяці повномасштабної війни економічна безпека України значною мірою забезпечувалася накопиченими у довоєнний час резервами та запасом міцності, оперативною консолідацією зусиль суспільства на регіональному та місцевому рівнях, самоорганізацією та згуртованістю громадян України, наданням безпрецедентної міжнародної підтримки.

За умови затяжної війни на виснаження безпосередній вплив бойових дій на економіку посилюється цілеспрямованими атаками на критичну інфраструктуру країни, виснаженням фінансових резервів населення та бізнесу, наростанням економічних диспропорцій, що сформувалися у воєнний період, застосуванням з боку ворога потенціалу різноманітних гібридних інструментів впливу.

Це актуалізує потребу здійснення цілеспрямованої політики держави щодо протидії комплексу ризиків і загроз економічній безпеці в умовах війни [1].

Основні ознаки класифікації видів економічної безпеки визначено Національним інститутом стратегічних досліджень. Так, ними є макроекономічна, виробнича, фінансова, зовнішньоекономічна, інвестиційно-економічна, соціальна та продовольча безпека.

На рис. 1–7 наведено основні складові перерахованих видів економічної безпеки в Україні в умовах воєнного стану.



Рис. 1. Основні складові макроекономічної безпеки в Україні в умовах воєнного стану.



Рис. 2. Основні складові виробничої безпеки в Україні в умовах воєнного стану.

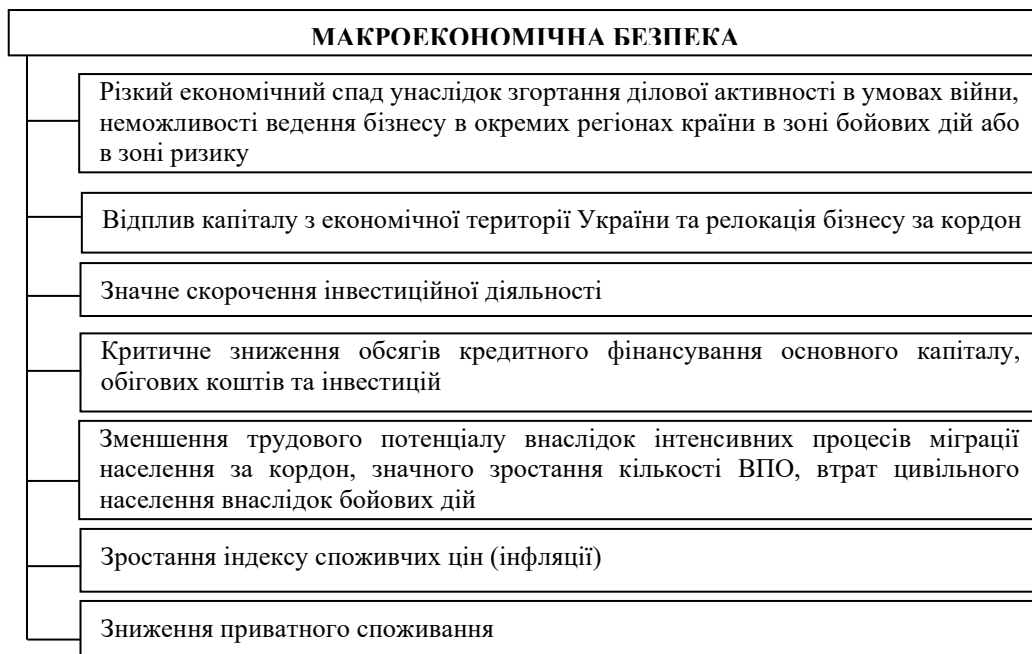

Рис. 3. Основні складові фінансової безпеки в Україні в умовах воєнного стану.

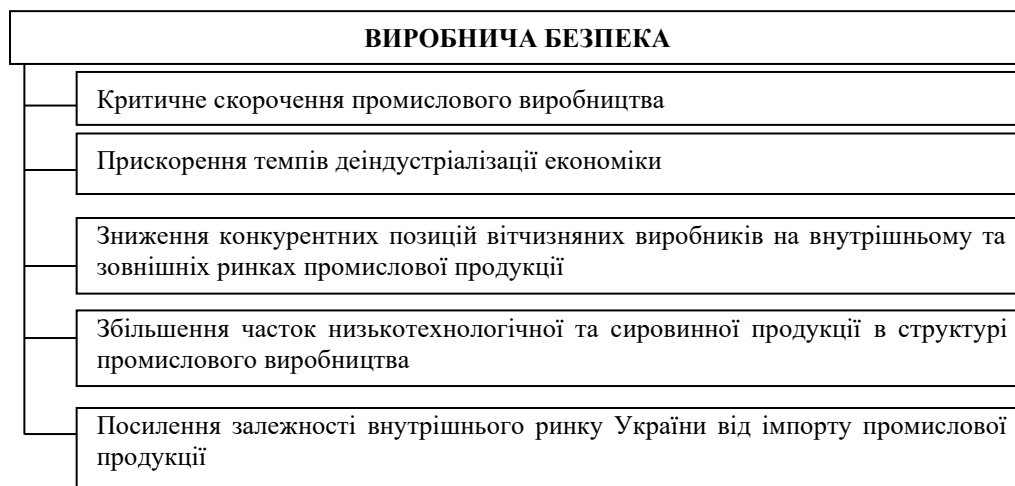

Рис. 4. Основні складові зовнішньоекономічної безпеки в Україні в умовах воєнного стану.

Як було показано на рис. 1, до основних складових макроекономічної безпеки в Україні в умовах воєнного стану необхідно віднести різкий економічний спад унаслідок згортання ділової активності в умовах війни, неможливості ведення бізнесу в окремих регіонах країни в зоні бойових дій або в ризиковій зоні.

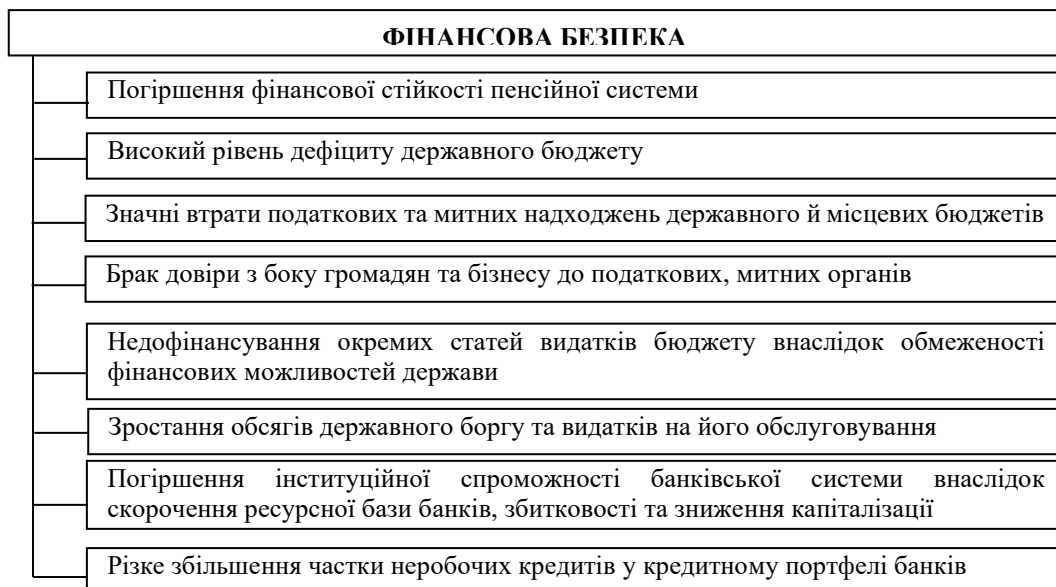
Наведені основні складові макроекономічної, фінансової, інвестиційно-інноваційної, виробничої, зовнішньоекономічної, соціальної та продовольчої безпеки (рис. 1–7) дозволяють сформулювати уявлення про характер впливу війни на економічну безпеку України. За таких умов загроза може визначатися як потенційна подія, дія або обставина, яка може завдати шкоди, збитків у певній сфері, а ризик визначається як поєднання ймовірності та потенційного впливу загрози.



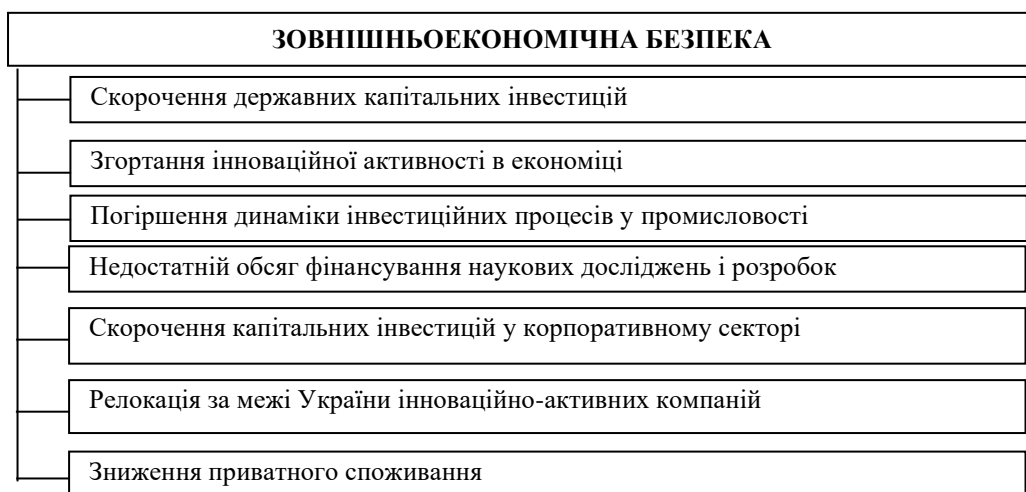

Рис. 5. Основні складові інвестиційно-інноваційної безпеки в Україні в умовах воєнного стану.



Рис. 6. Основні складові соціальної безпеки в Україні в умовах воєнного стану.

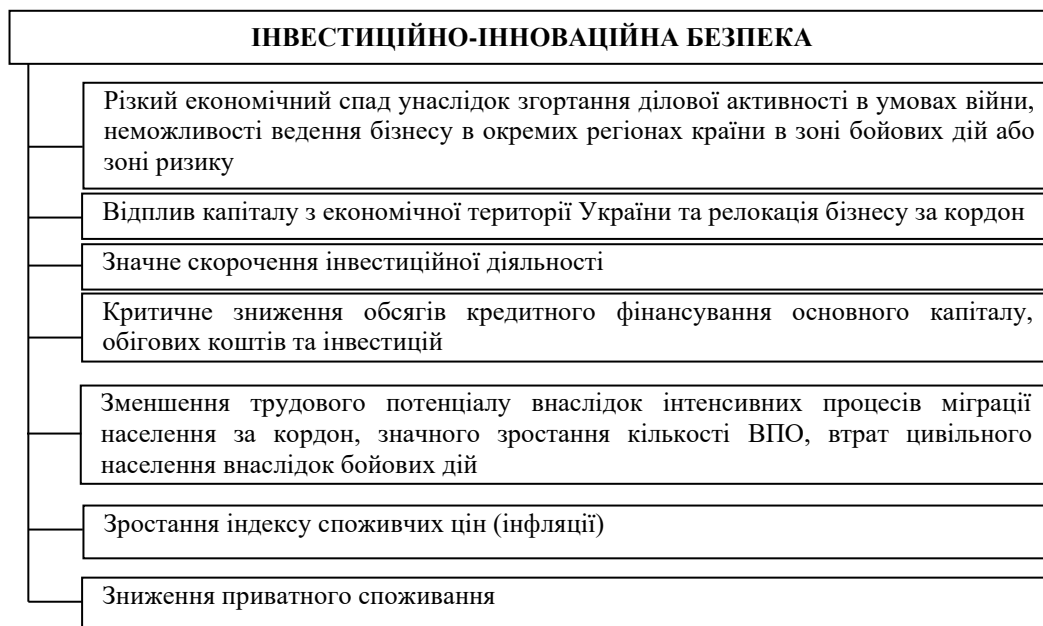

Рис. 7. Основні складові продовольчої безпеки в Україні в умовах воєнного стану.

У кожній країні наявна своя специфіка та стратегія розвитку напрямів економічної безпеки, у тому числі з урахуванням процесу глобалізації. Так, з метою забезпечення економічної безпеки країни Україні необхідно визначити пріоритети її соціально-економічного розвитку, соціальної політики на основі виявлення тенденцій економічної політики. Також слід визначити шляхи підвищення ефективності реалізації соціальних стратегій з метою збільшення доходів бюджету, підтримки достатнього рівня виробничого, науково-технічного потенціалу, недопущення зниження рівня життя населення.

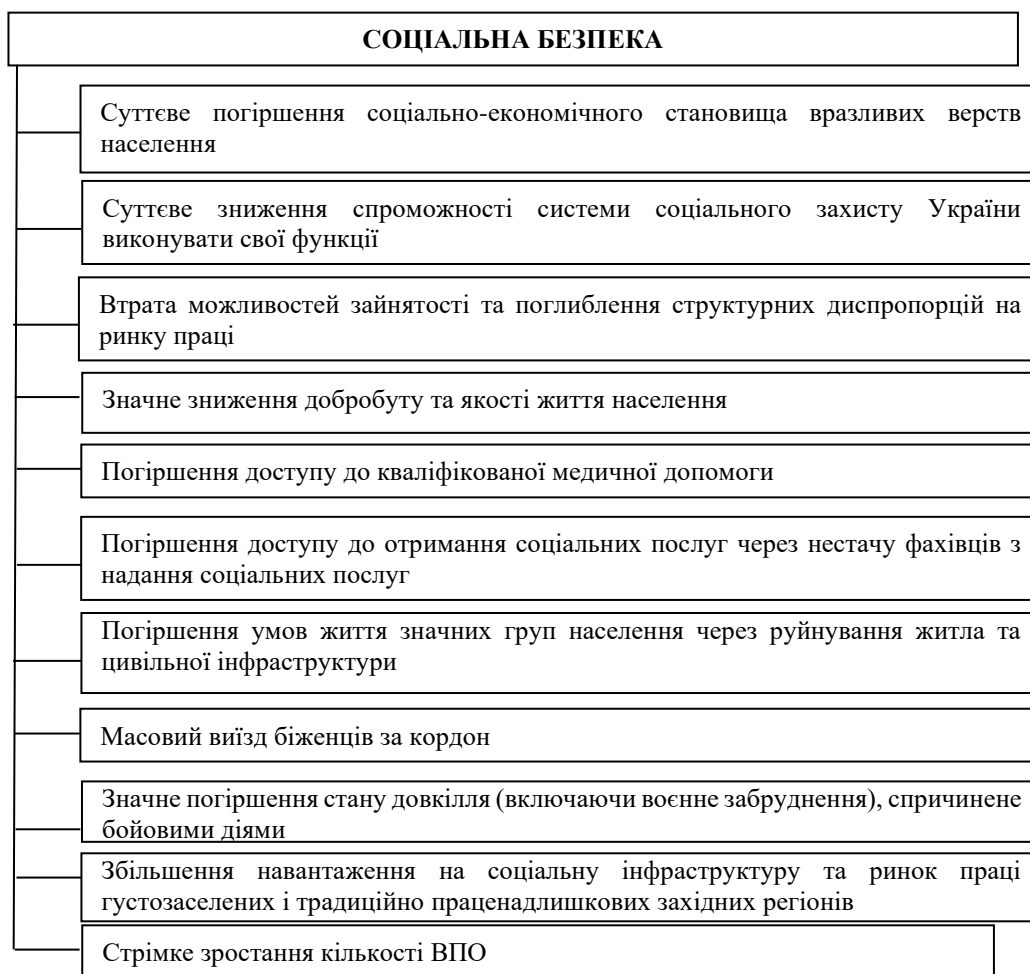
1. Актуальні виклики та загрози економічній безпеці України в умовах воєнного стану. *Національний інститут стратегічних досліджень*. URL : <https://niss.gov.ua/publikatsiyi/analychni-dopovidni/aktualni-vyklyky-ta-zahrozy-ekonomichniy-bezpetsi-ukrayiny-v>.

2. Про національну безпеку України : Закон України від 21 червня 2018 р. URL : <https://zakon.rada.gov.ua/laws/show/2469-19#Text>.

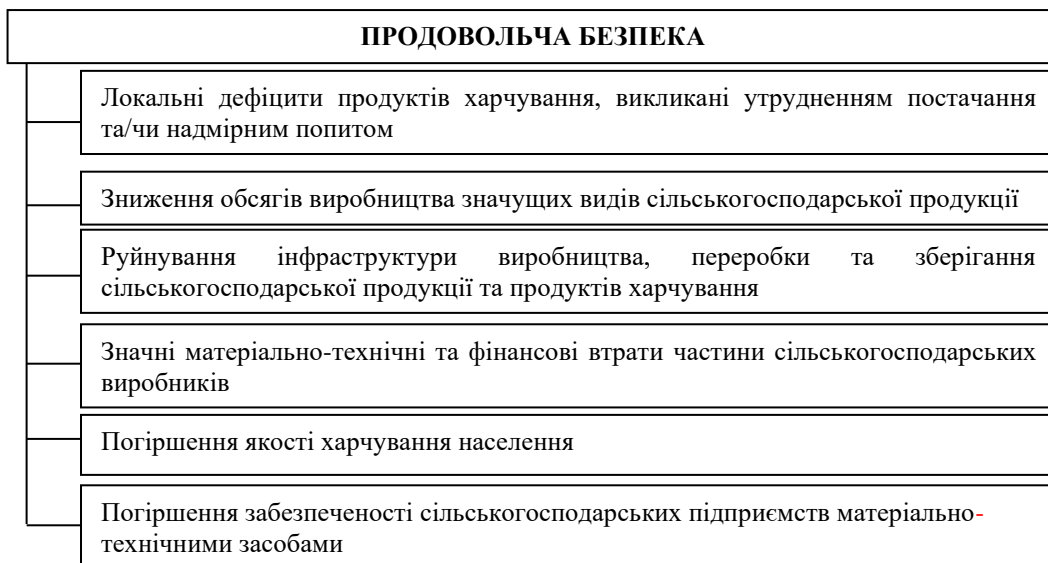
3. Іванов С. В. Приводи й причини війни РФ проти України: економічний контекст : монографія. Дніпро : Журфонд, 2023. 184 с.

4. Іванов С. В., Разумова Г. В. Продовольча безпека України в умовах війни і повоєнної відбудови // Відбудова для розвитку: зарубіжний досвід та українські перспективи : міжнар. кол. монографія / редкол., гол. В. В. Небрат ; НАН України, ДУ «Ін-т екон. та прогнозув. НАН України». Київ, 2023. С. 441–454.

5. Іванов С. В. Продовольча безпека України в умовах сучасних викликів : монографія. Одеса : ДУ «ІРЕЕД НАНУ», 2023. 291 с.

УДК 332.14:333.9:338.245

DOI: 10.31733/15-03-2024/2/215-217

**Володимир КОРОЛЬ**

в.о. завідувача відділу міжнародного приватного права Науково-дослідного інституту приватного права і підприємництва імені академіка Ф.Г. Бурчака Національної академії правових наук України, доктор юридичних наук

**ІНСТИТУЦІЙНІ ТА ПРАВОВІ ЗАСАДИ ЗАБЕЗПЕЧЕННЯ ЕКОНОМІЧНИХ ІНТЕРЕСІВ СУСПІЛЬСТВА І ДЕРЖАВИ В УМОВАХ ВНУТРІШНІХ ТА ЗОВНІШНІХ ВИКЛИКІВ**

В умовах триваючої третій рік поспіль на території України міжнародного збройного конфлікту має місце розгортання небезпечних екзогенних та ендемогенних трендів, які зумовлюють загострення проблем екзистенційного характеру як щодо збереження суверенної країни у цілому, так і захисту її національних економічних інтересів зокрема. У такому контексті важливого значення набуває підвищення інституційної спроможності органів сектора безпеки, удосконалення санкційного законодавства та формування сталої судової практики щодо відповідної категорії адміністративних справ.

Восени 2023 року міжнародними та іноземними партнерами було опубліковано перелік нагальних реформ, які Україні рекомендується здійснити у період від 3 до 18 місяців. При цьому пріоритети на період 18 місяців охоплюють, у тому числі, реорганізацію Бюро економічної безпеки та реформування і реструктуризацію Служби безпеки України, зокрема, обмеження правоохоронних повноважень СБУ [1].

Важливу роль у забезпеченні національних економічних інтересів відіграють також державні правоохоронні органи. У причинно-наслідковій площині, в умовах дії правового режиму воєнного стану, є цілком зрозумілим акцентування уваги Державного бюро розслідувань на злочинах проти основ національності безпеки. Поряд із цим вагомою є роль ДБР щодо створення підстав для застосування до фізичних та юридичних осіб держави-агресора спеціальних економічних заходів (санкцій). Питання полягає у тому, що одні й ті самі дії іноземних інвесторів – суб'єктів приватного права в умовах мирного часу та де-факто загарбницької війни мають абсолютно протилежне значення для держави, різну юридичну кваліфікацію та відповідні, у тому числі негативні, майнові наслідки.

Так, у звіті про діяльність Державного бюро розслідувань за 2023 рік зазначено, що за результатами розгляду ВАКС задовольнив заяви Мінюсту за матеріалами в тому числі ДБР, а саме:

– рішення у справі № 991/1914/23 від 20.03.2023 стосовно громадян рф Ротенберга Аркадія, Ротенберга Ігоря, Пономаренка Олександра, Скоробогатька Олександра. Стягнуто в дохід держави частку у розмірі 100 % статутного капіталу ТОВ «Авангард-Віларті», право на яку зареєстроване за компаніями «Оушен Плаза Проджект (Кіпр) ЛТД» («Ocean Plaza Project (Cyprus) Limited») та «Ітодер Інвестментс Лімітед» («Ethoder Investments Limited»); частку у розмірі 66,65 % статутного капіталу ТОВ «Інвестиційний союз «Либідь», право на яку зареєстроване за ТОВ «Авангард-Віларті»;

– рішення у справі № 991/265/23 від 16.02.2023 стосовно Дерипаски Олега. Стягнуто в дохід держави, зокрема, 100 % статутного капіталу ТОВ «Глухівський кар'єр кварцитів», ТОВ «Миколаївський глиноземний завод», ТОВ «Компанія «Алюміній України», ТОВ «Гуардон України», ТОВ «Сервісний центр «Металург», ТОВ «Час ІТ», ТОВ «Центр обліку Миколаїв», Миколаївський благодійний фонд «Центр соціальних програм», ТОВ «Запоріжжялімінторг», ПрАТ «Хустський кар'єр», 29,5363 % акцій АТ «Запорізький виробничий алюмінієвий комбінат»;

– рішення у справі № 991/1542/23 від 27.02.2023 стосовно Гінера Євгена. Стягнуто в дохід держави активи 88,890583 % акцій Акціонерного товариства «Перший інвестиційний банк»;

– рішення у справі № 991/6051/23 від 22.08.2023 стосовно ПАТ «Група ЛСР» (ТОВ

«АЕРОК»). Стягнуто в дохід держави 100 % частки статутного капіталу ТОВ «АЕРОК» в розмірі 437 447 057,77 грн [2].

Поряд із виключною санкцією у виді стягнення активів у дохід держави, однією із основних законодавчо передбачених санкцій, дефініцію якої було удосконалено, є блокування активів.

При цьому автентичне офіційне тлумачення поняття «блокування активів» було як частково змінено, так і доповнено. Отже, тимчасове «обмеження» було змінено на тимчасове «позбавлення» суб'єктів приватного права – фізичної або юридичної особи двох із трьох класичних правомочностей права власності: користування та розпорядження належними їм активами. Слід звернути увагу, що законодавець не обмежився активами, які «належать» суб'єктам приватного права. Дійсно, санкція у виді блокування може стосуватися активів, щодо яких особа може вчиняти дії, які є тотожними за змістом здійсненню права розпорядження ними, причому як прямо, так і опосередковано через інших суб'єктів приватного права – резидентів інших держав.

Розгляд санкційних справ віднесено до юрисдикції одного із вищих спеціалізованих судів, а саме Вищого антикорупційного суду, такому розгляду притаманна низка процесуально-правових та матеріально-правових особливостей.

Справи про застосування санкцій підлягають вирішенню у достатньо короткий строк – протягом 30 днів з дня надходження позовної заяви до суду, при цьому розгляд здійснюється за правилами не загального, а спрощеного позовного провадження.

Для застосування санкції у виді стягнення активів у дохід держави необхідним є додержання одночасно двох умов: 1) дія правового режиму воєнного стану, тобто, у межах цього періоду; 2) застосування раніше до особи санкції, відповідно до прийнятого рішення Ради національної безпеки і оборони України, яке введено в дію Указом Президента України, у виді блокування активів.

Попри те, що зміни до Закону України «Про санкції» від 14.08.2014 набрали чинності у травні 2022 року, щодо санкції у виді стягнення активів у дохід держави може бути застосований принцип ретроспективної дії, що зумовлює взяття до уваги дій підсанкційних осіб, які були ними вчинено до набрання чинності зазначеними змінами.

Оскільки для судової практики щодо даної категорії справ є характерним оскарження ухвалених рішень Вищого антикорупційного суду як суду першої інстанції в апеляційному порядку, зазначимо, що такий перегляд здійснюється апеляційною палатою Вищого антикорупційного суду, утворення якої передбачено у ч. 4 ст. 31 Закону України «Про судоустрій та статус суддів» від 02.06.2016.

У даному контексті заслуговує на увагу ще одна особливість розгляду санкційних справ, яка полягає у тому, що постанова апеляційної палати Вищого антикорупційного суду набирає законної сили негайно після її проголошення та не підлягає оскарженню у касаційному порядку.

У межах судової практики, яка перебуває на стадії формування, набуває усталеного характеру підхід суду апеляційної інстанції щодо підтримки правової позиції суду першої інстанції в частині звернення до Закону України «Про запобігання та протидію легалізації (відмиванню) доходів, одержаних злочинним шляхом, фінансуванню тероризму та фінансуванню розповсюдження зброї масового знищення» як одного із найбільш релевантних до санкційних суспільних відносин.

У даному контексті важливого значення набувають концепції легальності та легітимності ухвалених рішень та винесених постанов судами відповідних інстанцій. Питання співвідношення сутнісного розмежування зазначених концепцій не є новим для вітчизняної правової науки, тому можна навести як репрезентативний підхід М. Суржинського [3, с. 118], який фокусує увагу на квінтесенції легальності як законності, у свою чергу, екстраполюючи предмет дослідження вченого на проблематику тез доповіді – легітимність відображає підтримку інститутів громадянського суспільства, позитивне ставлення, довіру до рішень судових органів.

Аксіомою можна вважати твердження, що дії державних органів України, спрямовані на застосування санкцій до іноземних фізичних та юридичних осіб, які своїми діями та ресурсами підтримали збройну агресію, є в українському суспільстві максимально легітимними. У свою чергу, можна вважати дещо дискусійним і водночас не пріоритетним питання, наскільки легальним є застосування наведеного вище Закону України щодо, зокрема, обґрунтованості того, чи дійсно у діях підсанкційних осіб мало місце відмивання доходів, які були прямо чи опосередковано одержані ними внаслідок вчинення злочину.

Зазначені іноземні суб'єкти приватного права здійснювали інвестування в активи в Україні в межах вимог інвестиційного законодавства та не мали якихось легальних обмежень або заборон з міркувань національної економічної безпеки.

На окрему увагу заслуговує як внутрішньодержавна, так і міжнародно-правова проблематика фінансування тероризму.

Україна та її північна сусідня держава ратифікували Конвенцію ООН про боротьбу з фінансуванням тероризму, яка стала частиною національного законодавства. Ще у 2017 році Україна подала позов до Міжнародного суду ООН, який виніс рішення 31 січня 2024 року.

Якщо лаконічно сформулювати сутність рішення Міжнародного суду ООН, яке викладено на 117 сторінках, то має місце визнання порушення з боку РФ зобов'язання, передбаченого п. 1 ст. 9 конвенції, оскільки не було вжито заходів для розслідування фактів, викладених в отриманій від України інформації щодо осіб, які ймовірно вчинили злочин, передбачений у ст. 2 конвенції. Водночас за результатами голосування десятьма голосами проти п'яти суд відхилив інші подання України [4].

Зазначене рішення містить міжнародно-правову кваліфікацію дій та бездіяльності північної держави в умовах, які мали місце ще до початку широкомасштабного вторгнення 24 лютого 2022 р. Це означає, що Україна має готуватися до подальшої складної юридичної боротьби за захист національних інтересів, відновлення порушених немайнових і майнових прав постраждалих громадян і юридичних осіб, яка може тривати як в умовах дії правового режиму воєнного стану, так і післявоєнного відновлення країни.

Підсумовуючи викладе вище, можна зробити загальний концептуальний висновок, що санкційна політика держави здатна сприяти хоча б частковому відновленню пошкодженої або зруйнованої інфраструктури – житлової, енергетичної, транспортної, медичної, освітньої, наукової (прикладом останньої є руйнівний ракетний удар 23 січня 2024 р. по будівлі президії Національної академії правових наук України у місті Харків). Відновлення соціально-економічної справедливості шляхом накладення санкцій у виді блокування та стягнення у дохід держави активів фізичних та юридичних осіб, які підтримали збройну агресію, інституційно забезпечується в Україні на засадах як легальності, так і суспільної легітимності.

1. Білий дім розіслав листа із реформами, які має провести Україна для отримання допомоги. *Українська правда*. URL : <https://www.pravda.com.ua/news/2023/09/25/7421354/>.

2. Звіт про діяльність Державного бюро розслідувань за 2023 рік. *Державне бюро розслідувань*. URL : <https://dbr.gov.ua/reports/kopiya-zvit-pro-diyalnist-derzhavnogo-byuro-rozsliduvan-za-2023-rik>.

3. Суржинський М. І. Легітимність державних органів, які беруть участь у вирішенні питань громадянства (на прикладі України). *Часопис Київського університету права*. 2020. № 1. С. 118–122.

4. Application of the International Convention for the Suppression of the Financing of Terrorism and of the International Convention on the Elimination of All Forms of Racial Discrimination (Ukraine v. Russian Federation). *International Court Of Justice*. URL : <https://www.icj-cij.org/case/166>.

УДК 330.131.7:338.245

DOI: 10.31733/15-03-2024/2/217-219

**Валентин М'ЯЧИН**

професор кафедри аналітичної економіки та менеджменту  
Дніпропетровського державного університету внутрішніх справ,  
доктор економічних наук, кандидат технічних наук

## СУЧАСНІ МЕТОДИ ОЦІНКИ ПОЛІТИЧНОГО РИЗИКУ В УМОВАХ ВОЄННОГО СТАНУ

Часто безпеку пов'язують з терміном «ризик». У багатьох нормативних документах можна знайти таке визначення безпеки: «Безпека – це відсутність неприпустимого ризику, пов'язаного з можливістю завдання будь-якої шкоди для життя, здоров'я та майна громадян, а також для навколишнього природного середовища». Іноді безпеку розглядають як

відсутність недопустимого ризику, пов'язаного з можливістю спричинення шкоди та/або нанесення збитку [1].

Загальне поняття безпеки означає відсутність неприпустимого ризику, пов'язаного з можливістю завдання шкоди життю, здоров'ю та майну громадян, навколишньому природному середовищу. Воно також охоплює комплекс заходів, спрямованих на використання людських і матеріальних ресурсів для запобігання такій шкоді, а також на захист населення, об'єктів довкілля, суспільного і державного майна від небезпеки у надзвичайних ситуаціях. Крім того, безпека включає в себе безпечну експлуатацію обладнання, споруд, механізмів, яка усуває загрозу для життя, здоров'я та інтересів людини, навколишнього середовища та об'єктів господарювання.

Як відомо, PEST-аналіз – це інструмент, призначений для виявлення політичних (Policy), економічних (Economy), соціальних (Society) і технологічних (Technology) аспектів зовнішнього середовища, що можуть вплинути на стратегію розвитку промисловості. Політику вивчають тому, що вона регулює владу, яка визначає ділове середовище промисловості та одержання ключових ресурсів для її діяльності.

Важливо відзначити, що моделі оцінки політичних ризиків на макrorівні будують не тільки такі відомі і шановні організації, як Economist Intelligence Unit (EIU), Business Environment Risk Intelligence (BERI) S.A., Standard & Poor's Ratings Group, Control Risks Group (CRG), Moody's Investor Service, Economic Cooperation and Development (OECD), Political Risk Services (PRS), Servizi Assicurativi per il Commercio Estero (SACE) та ін.

Оскільки нами розглядається переважно рівень підприємств і галузей в умовах воєнного стану, то для даного рівня політичний ризик пов'язується з можливістю нанесення збитку політичними акторами окремії фірмі або навіть цілим галузям економіки, що діють у країні. При цьому моделі оцінки політичних ризиків для конкретних секторів економіки і навіть для конкретних фірм можуть відрізнятися від моделей оцінки країною політичного ризику, що актуалізує завдання вироблення власної методики оцінки ризику на рівні підприємства.

Інструментарій оцінки на сьогодні являє собою набір стандартних методик. Вважаємо, що основними інструментами політичного ризик-консалтингу є наступні методи [2]:

- статистичні методи, до яких відносять правило Байєса (критерій математичного очікування), критерій Лапласа, критерій Вальда, критерій Севіджа, правило Гурвіца;
- метод аналогій, спрямований на вивчення об'єктів, подібних між собою за певними параметрами;
- аналіз чутливості, який є одним з найпростіших і широковідомих методів обліку ризиків невизначеності;
- імітаційне моделювання (метод Монте-Карло).

С. Соттілотта відзначає, що основними методами оцінки політичних ризиків є: логіт-аналіз, пробіт-аналіз, регресійний аналіз, імітаційне моделювання методом Монте-Карло і непараметричні методи, такі як нейронні мережі [2].

На думку професора Слоановської Школи Менеджменту при Массачусетському технологічному інституті С. Кобрин, існують дві основні групи моделей для оцінки політичного ризику. Перша група агрегує суб'єктивні (якісні) оцінки експертів – вона представлена автором як метод Дельфі. Друга група моделей заснована на обробці кількісних (об'єктивних) економічних, політичних і соціальних факторів. Як приклад даний автор наводить вже згадану вище модель BERI [2].

Дана модель передбачає оцінку значущості кожного чинника політичного ризику та оцінку цього фактора експертами за 4-бальною шкалою, де 4 – найвища оцінка визначеності, а 0 – найнижча. Значущість кожної змінної множиться на оцінку експерта, а потім отримані підсумки підсумовуються. Результат визначення індексу політичного ризику може розташовуватися на шкалі від 0 до 100, де 100 – найвища оцінка стабільності (повна відсутність політичного ризику), а 0 – найнижча.

Дослідники В. Коплін і М. О'лірі розробили методологію оцінки політичних ризиків, відому як Political Risk Services (PRS) і International Country Risk Guide (ICRG). Їх економетрична модель ґрунтується на рівнянні множинної регресії:

$$HCT = a + a_1X_1 + a_2X_2 + \dots + a_nX_n \quad (1),$$

де HCT – показник нестабільності внутріполітичної обстановки в конкретній країні;  $X_1 \dots X_n$  – показники соціального, економічного, політичного положення країни, що

безпосередньо впливають на її стабільність, а – свободний член, що оцінюється за статистичними даними,  $a_1 \dots a_n$ , – параметри оцінювання за статистичними даними.

Важливо зауважити, що оцінка імовірності політичного ризику може бути включена в такий вельми поширений метод оцінки ефективності інвестиційних проєктів, як метод приведення дисконтованих грошових потоків, відомий як NPV-метод. Оцінка очікуваного грошового потоку CF повинна враховувати не тільки ставку дисконтування  $r$ , але і оцінку імовірності політичного ризику  $p$ . Тому залежність дисконтованого грошового потоку може визначатися формулою

$$NPV = \frac{CF(1-p)}{1+r}. \quad (2).$$

Ризик-менеджменту в провідних зарубіжних економіках приділяється значна увага. За останні майже 20 років було прийнято стандарти про галузі ризик-менеджменту, а саме: ISO1006 (2003), AS/NZS 4360 (2004), ISO31000 (2009), ISO21500 (2012) та PMBOK (2012) [3]. Означений стандарт включає такі розділи, як планування ризик-менеджменту, ідентифікація ризиків, якісний і кількісний аналіз ризиків, управління ризиками.

Проте коли мова йде про оцінку політичного ризику, часто неможливо використовувати чисто кількісний підхід. Події, які мають політичний характер, такі як революції, терористичні акти, воєнний стан, різкі зміни тарифів або акти експропріації, зазвичай важче передбачити, ніж суверенний дефолт. На нашу думку, людський аналіз у формі лінгвістичних (якісних) оцінок відіграє значну роль у аналізі політичних ризиків, а врахувати якісні та кількісні оцінки політичного ризику можливо, якщо застосувати математичний апарат нечіткої логіки.

Автором побудовано нечітку експертну систему, що дозволяє за допомогою запропонованого алгоритму нечіткого висновку кількісно оцінювати агрегований Індекс політичного ризику. Запропонований метод нечітких множин надає можливість проводити кількісну оцінку політичного ризику, а значить, оцінювати вплив даного фактора зовнішнього середовища на функціонування промислового підприємства в умовах воєнного стану [2].

Механізм нечіткого логічного висновку при оцінці ризиків у загальному вигляді включає п'ять основних етапів: 1) вибір і специфікація вхідних і вихідних змінних для інтерпертації нечіткого виводу; 2) фазифікація (введення нечіткості); 3) нечіткий висновок; 4) композиція; 5) дефазифікація (приведення до чіткості). Оцінка рівня політичного ризику при розробці стратегії інноваційного розвитку промислових підприємств проводиться за допомогою FIS-структури нечіткого виводу (Fuzzy Inference System), яка є базовим поняттям модуля Fuzzy Logic Toolbox пакету програм Matlab.

1. Верхоглядова Н. І. Особливості управління безпекою підприємницької діяльності в умовах воєнного стану. *Економіка та суспільство*. 2022. Вип. 39. URL : <https://economyandsociety.in.ua/index.php/journal/article/view/1395/1345>.

2. Холод О. Г., М'ячин В. Г. Нечітко-логічний підхід до оцінки політичних ризиків при розробці стратегії інноваційного розвитку промислових підприємств. *Економічний Нобелівський вісник*. 2016. № 1 (9). С. 218–230.

3. М'ячин В. Г., Дмитрюк А. В. Сучасні та перспективні методи та моделі оцінки господарських ризиків підприємства. *Перспективи розвитку менеджменту, фінансів та аудиту в умовах інтеграційних процесів : матеріали Всеукр. наук.-практ. конф.* (м. Одеса, 8 груд. 2018 р.). Одеса, 2018. С. 46–47.

УДК 330.332:338.24  
DOI: 10.31733/15-03-2024/2/220-221

**Юрій ПАРШИН**

професор кафедри інформаційної економіки, підприємництва та фінансів, доктор економічних наук, професор

**Костянтин ЧЕРНОВ  
Сергій РУСАКОВ**

аспіранти кафедри інформаційної економіки, підприємництва та фінансів Інженерного навчально-наукового інституту Запорізького національного університету

### **ІНОЗЕМНІ ІНВЕСТИЦІЇ ЯК СКЛАДОВА СИСТЕМИ НАЦІОНАЛЬНОЇ БЕЗПЕКИ**

Однією з основних рушійних сил процесу глобалізації є прямі іноземні інвестиції, які визначають динаміку та якість розвитку на різних рівнях, а саме на мега-, макро- та мезорівнях. Іноземні інвестиції надають імпульсу системі у своєму розвитку, оскільки несуть із собою нові технології, знання, навички роботи з новими бізнес-процесами та методами. Персонал отримує нові компетентності та уміння, що прискорює економічне зростання, змінює структуру капіталу та сприяє інтеграції у світову систему праці.

Зазначимо, що іноземні інвестиції – це всі види вкладень майнових та інтелектуальних цінностей іноземними інвесторами, а також зарубіжними організаціями вітчизняних юридичних осіб в об'єкти підприємницької та інших видів діяльності з метою отримання подальшого доходу. Кожна країна у світі зацікавлена в іноземних інвестиціях, незалежно від її економічного потенціалу.

Використання іноземних інвестицій – це об'єктивна потреба, оскільки будь-яка відкрита економічна система є інтегрованою в світову систему з міжнародним розподілом праці, переливом грошей в різні сфери діяльності, навіть такі, які є вільними для підприємництва. Створення сприятливих умов для збільшення надходжень коштів іноземних інвесторів є одним із пріоритетних напрямів національної політики в нашій державі.

З іншого боку, як відмічають деякі автори, роботи інвестиції можуть бути засобом втручання в економічний суверенітет держави, а отже, використовуючи цей інструментарій, можна впливати і на політичні рішення, що є прямою небезпекою та загрозою національній безпеці [1]. Також вченими звертається увага на те, що при розгляді та аналізі інвестицій необхідно звертати увагу на їхню якісну складову, оскільки саме їх зміст може викликати виникнення загроз для національної безпеки держави. Наша держава залишається привабливою для недобросовісних інвесторів, для реалізації їхніх схем, а отже є вразливою та потребує додаткових зусиль у питаннях регламентації інвестиційної діяльності.

Зазначимо, що Європейським парламентом та Радою Європи був прийнятий Регламент (ЄС) 2019/452, та починаючи з жовтня 2020 р. він набрав чинності [2]. Цим Регламентом було встановлено механізм перевірки прямих іноземних інвестицій у країні ЄС. Основною його метою було запровадження загальноєвропейського механізму для посилення координації та обміну інформацією щодо перевірки іноземних інвестицій у контексті питань безпеки та охорони громадського порядку. Запровадження та реалізація нового законодавства у сфері інвестування – це насамперед реакція ЄС на виклики, які виникають з боку іноземних держав та компаній, передусім китайських, щодо стратегічних активів в країнах-членах ЄС.

Прийнятий документ є рекомендаційним з метою заохотити співробітництво ЄС з третіми країнами щодо перевірки іноземних інвестицій і формування політик у цій сфері [4]. Цей Регламент не зобов'язує країни ЄС жорстко запроваджувати механізм перевірки іноземних інвестицій, але ті країни, які не матимуть такого механізму, повинні надавати звіти щодо надходження прямих іноземних інвестицій в свої країни. Більшість країн ЄС мають законодавство та узгодили відповідні процедури перевірки прямих іноземних інвестицій.

До основних аспектів перевірки входять:



- країна походження інвестицій;
- сектори, інвестиції в які підлягають обов'язковій перевірці;
- активи, в які спрямовуються іноземні інвестиції (підприємства, в яких інвестор має на меті придбати частку участі);
- тип інвестиційної угоди (прямі/непрямі, придбання/часткова участь);
- порогові значення придбання акцій національних компаній іноземним інвестором.

У той же час необхідно зазначити, що не всі іноземні інвестиції охоплюються відповідними перевітками щодо дотримання національної безпеки, оскільки відсутня система такої оцінки. Як правило, підлягають перевірці інвестиції, що спрямовуються в оборонну сферу, транспортну інфраструктуру, сферу телекомунікацій, фінансовий сектор, а також в сферу інформаційних технологій, які пов'язані з обробкою особистих даних.

Якщо проводити оцінку активності прямих іноземних інвестицій в глобальному масштабі, то слід зазначити, що за останні роки вони мають тенденцію до скорочення, і це насамперед пояснюється зниженням обсягів фінансових потоків та операцій у розвинених країнах. В доповіді про світові інвестиції [3] зазначається, що фактичні інвестиційні тенденції були більш позитивними, зі зростанням заяв про нові інвестиційні проекти у більшості регіонів та секторів. Прямі іноземні інвестиції в країнах, що розвиваються, збільшилися незначною мірою, хоча зростання було сконцентровано в декількох великих країнах з ринковою економікою. Обсяги інвестицій в країни, що розвиваються, залишаються на рівні 2022 року, а в країни найменш розвинені навіть скоротилися.

Якщо аналізувати надходження прямих іноземних інвестицій за галузями промисловості, то слід підкреслити, що вони збільшилися лише в інфраструктурі та галузях, які стикаються з необхідністю реструктуризації ланцюжка постачання, включаючи електроніку, автомобілебудування та машинобудування. Серед п'яти найбільших інвестиційних проектів слід виокремити три, які реалізуються в галузі напівпровідникових матеріалів у відповідь на глобальну нестачу мікросхем. Натомість інвестиції у сфері цифрової економіки за останні роки декілька сповільнилися та залишаються на рівні 2020–2021 років.

Кількість інвестиційних проектів в енергетиці залишилася стабільною [3]. Великі нафтові компанії поступово продають активи, пов'язані з копалинами, приватним інвестиційним компаніям і дрібнішим операторам з нижчими вимогами щодо розкриття інформації, закликаючи до нових моделей укладання угод для забезпечення відповідального управління активами. Глобальні ринки капіталу є кінцевим джерелом здебільшого інвестицій, необхідних для енергетичного переходу. Темпи зростання кліматичного фінансування на цих ринках сповільнилися, а поточні рівні фінансування залишаються недостатніми.

Отже, інвестиції є досить впливовим засобом втручання в економічний суверенітет будь-якої країни. Пріоритетними напрямками щодо покращення рівня інвестиційної безпеки України повинні бути: законодавче врегулювання питань запровадження системи оцінки впливу іноземних інвестицій з урахуванням найкращих міжнародних практик; збільшення капіталовкладень у стратегічно важливі для держави галузі господарства; покращення умов кредитування інвесторів за рахунок зниження процентних ставок; врегулювання податкових прогалів та протидія ухиленню від оподаткування; скорочення сектора тіньової економіки в межах податкового законодавства тощо.

1. Чорна А.М., Сядриста І.І. Інвестиційна безпека держави: правовий та економічний аспекти. *Актуальні питання забезпечення фінансової безпеки держави в умовах глобалізації* : зб. тез доп. Міжнар. наук.-практ. конф. (м. Харків, 17 лютого 2022 р.). Харків, 2022. С. 205–209. URL : <https://dspace.univd.edu.ua/server/api/core/bitstreams/37279326-fada-4088-9e28-f9056ffce6d6/content>.

2. Пояснювальна записка до проекту Закону України «Про здійснення іноземних інвестицій у суб'єкти господарювання, що мають стратегічне значення для національної безпеки України» від 03.02.2021 № 5011. URL : <https://ips.ligazakon.net/document/GI04232A?an=3>.

3. UN Trade Forum 2023 // Investing In Sustainable Energy For All. Ch. IV. P. 140–194. URL : [https://unctad.org/system/files/official-document/wir2023\\_ch04\\_en.pdf](https://unctad.org/system/files/official-document/wir2023_ch04_en.pdf).

4. Regulation (EU) 2019/452 of the European Parliament and of the Council of 19 March 2019 establishing a framework for the screening of foreign direct investments into the Union. *EUR-Lex*. URL : <https://eur-lex.europa.eu/eli/reg/2019/452/oj?locale=en>.

УДК 330.34:338.246.8  
DOI: 10.31733/15-03-2024/2/222-223

**Ірина СЄВІДОВА**

завідувач кафедри соціальних  
та економічних дисциплін Харківського  
національного університету внутрішніх  
справ, доктор економічних наук

### **ІНСТИТУЦІОНАЛЬНА ТРАНСФОРМАЦІЯ ЕКОНОМІКИ У СФЕРІ ЗАБЕЗПЕЧЕННЯ НАЦІОНАЛЬНОЇ БЕЗПЕКИ**

Загострення проблеми національної безпеки проявляється у нових аспектах теорії безпеки, пов'язаних з інституційною трансформацією української економіки, яка є неодмінною умовою модернізації. Сучасні тенденції інституційної підтримки економічної модернізації мають важливе значення для національної безпеки. Взаємопов'язаний та багатовекторний характер змін, що відбуваються у сучасній соціально-економічній системі, диктує необхідність розробки та реалізації інституційного підходу під час вирішення комплексу проблем національної безпеки.

У той час як трансформація сектора економіки є закономірним явищем, що виникає в результаті поточних політичних та економічних процесів, вплив транснаціональних корпорацій на економічні, політичні та соціальні інститути держав не можна оцінити однозначно. Структурні зміни у вітчизняній економіці та модернізація системи державного управління та адміністрування у сучасному зовнішньополітичному середовищі породжують різні ризики та загрози. Забезпечення економічної безпеки – одна із найважливіших умов функціонування сучасної економіки.

У сучасних умовах процес забезпечення національної безпеки держави проявляється у необхідності задоволення таких найважливіших інтересів суспільства, як збалансована економіка та динамічний соціально-економічний розвиток. Наслідком цього стане збільшення інвестиційного капіталу та активізація інвестиційних процесів в економіці. Такі заходи, як захист економічної конкуренції, оптимізація податкової системи, демонополізація та дерегулювання економіки, забезпечення сталого розвитку, створюють умови для забезпечення економічної та міжнародної безпеки.

Міжнародний досвід вирішення проблем фінансово-економічної безпеки переконливо свідчить про необхідність удосконалення законодавчої бази економічної діяльності у сфері міжнародного бізнесу, а також використання позитивних ознак глобалізації для соціального розвитку країни та визначення її пріоритетів [1]. Тіньова економіка визначається як одна із суттєвих складових економічної вразливості України [2]. Основними чинниками формування національної економічної безпеки є фінансова, соціальна, демографічна, інноваційна, інвестиційна, продовольча, енергетична та технологічна складові. Передбачається, що високий рівень національної економічної безпеки досягається за рахунок забезпечення безпеки кожної її складової [3].

Основними детермінантами національної безпеки, за яких трансформуються відносини всередині національної економіки, є збільшення виробництва, продажу та, відповідно, соціально-економічної безпеки виробництва з урахуванням поточної ринкової ситуації та наявного ресурсного потенціалу, що може бути забезпечене лише при реалізації державою комплексу підтримуючих заходів щодо підвищення рентабельності суб'єктів господарювання [4].

Методики оцінки соціально-економічної безпеки сталого розвитку суб'єктів підприємництва включають найвідоміші підходи до оцінки соціально-економічної безпеки сталого розвитку підприємств, а саме: ресурсно-функціональний, індикативний, інвестиційний, стратегічний, сценарний та комплексний підходи [5]. Визначення сутності імперативів економічної безпеки виробництва у системі національної безпеки потребує розумного підходу до їх класифікації та конкретних проявів. Основна увага приділяється аналізу імперативів довкілля, процесу та результату розробки показників економічної безпеки підприємства. Обґрунтовується процес виявлення та формування системи імперативів розвитку економічної безпеки підприємства у системі національної безпеки [6]. В умовах глобальних змін в економіці та сучасних політичних процесів одним із основних інструментів забезпечення соціально-економічної безпеки є оптимізація економіки.

Дослідження показують, що задля забезпечення економічної безпеки необхідний, передусім, індикативний аналіз основних показників економіки. Це забезпечується розробкою та реалізацією комплексу соціально-економічних заходів. Такі заходи спрямовані на мінімізацію рівня впливу зовнішніх та внутрішніх загроз в умовах кризи, а також покращення доступності фінансових, фізичних, інформаційних та людських ресурсів.

Кожен рівень національної безпеки в ієрархічній структурі дуже важливий і тісно взаємодіє з іншими рівнями, але саме національна економічна безпека є своєрідним «перехідним» рівнем, що поєднує міжнародну безпеку та економічну безпеку на мікрорівнях, таких як регіони, підприємства та приватні особи. Дотримання основних методичних засад оцінки соціально-економічної безпеки є важливим аспектом отримання правильних (достовірних) результатів та можливості раціонального фінансово-економічного управління. Слід зазначити, що комплексна методика оцінки соціально-економічної безпеки сталого розвитку суб'єктів підприємництва ґрунтується на системному підході.

Динаміка структури економіки України не відповідає загальним тенденціям структурних змін, які нині відбуваються у розвинених економіках світу та полягають у збільшенні частки високотехнологічної переробки промисловості, телекомунікацій, фінансових та ділових послуг, а також випереджальному розвитку наукомістких високотехнологічних виробництв [7]. В Україні провідними галузями економіки є оптова та роздрібна торгівля. Це відбувається тому, що їхня структура доходів дублює доходи інших секторів реальної економіки як перепродаж продукції, яка вже включена у виторг національних виробництв. Наступні місця у рейтингу галузей економіки займають переробна промисловість, сільське господарство, державне управління та оборона, операції з нерухомістю. Така індустріально-аграрна структура економіки вказує на низьку частку високотехнологічного виробництва та недостатню переробку, необхідну для максимізації доданої вартості. Втім, такий рівень соціально-економічної безпеки дозволяє зберігати ринкові позиції як у поточному періоді, так і в середньостроковій перспективі, а також забезпечує основу створення конкурентних переваг національному виробництву.

Враховуючи тривале кризове скорочення виробництва на тлі прогресуючих інфляційних процесів, аналіз стану економічної безпеки є першочерговим завданням. Структурна політика має ґрунтуватися на детальному аналізі впливу основних ринкових та соціальних інститутів на структуру вітчизняної економіки. У сучасних економічних та соціальних умовах розвитку суспільства саме принципи реалізації національної безпеки виступають ключовим підходом, який допоможе реагувати та адаптуватися до соціальних змін, економічних та політичних викликів своєчасно. Дослідження виявило значну залежність України від зовнішньоекономічних умов, оскільки вона є державою із перехідною економікою. У зв'язку з цим виникає необхідність використання всіх доступних інструментів для вивчення сучасного стану соціальної та економічної безпеки за видами економічної діяльності. Маючи актуальні дані таких розрахунків, суб'єкти підприємництва отримуватимуть реальні можливості для зміцнення національної безпеки.

1. Cherniavskiy S., Dzhuzha O., Babanina V., Harust Yu. System of ensuring the economic security of the state: World experience and ways of its reform in Ukraine. *Journal of the National Academy of Legal Sciences of Ukraine*. 2021. Vol. 28. No. 4. P. 157–168. URL : [https://www.researchgate.net/publication/357745174\\_System\\_of\\_ensuring\\_the\\_economic\\_security\\_of\\_the\\_state\\_World\\_experience\\_and\\_ways\\_of\\_its\\_reform\\_in\\_Ukraine](https://www.researchgate.net/publication/357745174_System_of_ensuring_the_economic_security_of_the_state_World_experience_and_ways_of_its_reform_in_Ukraine).

2. Kovalenko-Marchenkova Y. Management of the national economy as an element of the socio-economic space of the country. *Economics. Ecology. Socium*. 2022. Vol. 6. No. 3. P. 30–37. URL : <https://ees-journal.com/index.php/journal/article/view/198/161>.

3. Golovko V. Essential Characteristics of the Economic Security of the State and its Main Components. *World Science*. 2019. Vol. 3. No. 11 (51). P. 4–8. URL : <https://rsglobal.pl/index.php/ws/article/view/285>.

4. Севідова І. О. Фактори впливу на функціонування оптових ринків овочевої продукції. *Агроекономіка*. 2018. № 2. С. 28–32.

5. Субота М. В. Методологія оцінювання соціально-економічної безпеки сталого розвитку суб'єктів господарської діяльності. *Ефективна економіка*. 2019. № 12. URL : <http://www.economy.nayka.com.ua/?op=1&z=7530>.

6. Аванесова Н. С., Середа К. Г., Киричок В. М. Імперативи економічної безпеки підприємства: стратегічний підхід та антикризові заходи. *Інфраструктура ринку*. 2018. № 25. С. 155–164.

7. Sievidova I., Tkachenko S. Determinants for the formation of socio-economic component of national security. *Norwegian Journal of development of the International Science*. 2022. № 85. P. 20–22.

УДК 330.366:338.245  
DOI: 10.31733/15-03-2024/2/224-226

**Олена СНІГОВА**

старший науковий співробітник  
відділу промислової політики  
ДУ «Інститут економіки  
та прогнозування НАН України»,  
доктор економічних наук

### **ФОРМУВАННЯ ПЕРЕДУМОВ ЕКОНОМІЧНОЇ СТІЙКОСТІ ЯК БЕЗПЕКОВИЙ ПРІОРИТЕТ УКРАЇНИ В УМОВАХ ВІЙНИ**

Формування підґрунтя для стійкості економіки України в умовах ризиків довготривалої війни – безальтернативне завдання першочергової важливості у сфері забезпечення економічної безпеки, яке має вирішуватися одразу у багатьох напрямках та з використанням різноманітних наборів інструментів.

З метою вжиття заходів із забезпечення національної безпеки в економічній сфері протягом січня 2024 року було прийнято низку документів, спрямованих на підтримку підприємництва в умовах воєнного стану [2; 3]. Тим самим було закладено підвалини подальших кроків щодо зміцнення економічної безпеки з використанням підприємницького та промислового потенціалів країни.

Одним із таких напрямів зміцнення стійкості є Указ Президента України щодо започаткування Всеукраїнської економічної платформи «Зроблено в Україні», який набрав чинності наприкінці січня 2024 р. [1]. Актуальність створення такого майданчика для знаходження спільних рішень в умовах, коли проблема економічної стійкості для України повинна вирішуватися із застосуванням, перш за все, внутрішніх резервів, є назрілою. Функціонування зазначеної платформи має сприяти знаходженню спільних економічних рішень та консолідації внутрішніх резервів на засадах забезпечення постійної комунікації, взаємодії та координації державних органів, вітчизняного бізнесу, включаючи представників релокованих підприємств, іноземних інвесторів, а також громадських об'єднань підприємців та експертів. Такий підхід сприятиме розробці інклюзивних механізмів захисту національних економічних інтересів України.

Проте дієвість ідеї платформи, безперечно, залежить насамперед від її змістовного наповнення. Терміни для вирішення поставлених Президентом України завдань щодо забезпечення роботи платформи, збирання пропозицій щодо бачення її сутності та місії, цілей та ключових завдань досить стислі. Тому після презентації первинно напрацьованої концепції варто розгорнути широке відкрите обговорення цілісного бачення платформи із долученням усіх стейкхолдерів бізнес-процесів в Україні. Спільна робота над реалізацією ідеї платформи дозволить сформувати спільні уявлення та підходи, сприятиме зростанню відповідності очікувань бізнесу від діяльності такої платформи її практичним результатам.

Ідея створення платформи забезпечить формування та розширення можливостей вирішення проблем, що постали перед вітчизняними виробниками внаслідок війни РФ проти України, з використанням переваг платформної економіки та платформного управління. Тому її реалізація повинна передбачити створення як цифрового, так і фізичного просторів, покликаних спростити та структурувати взаємодію стейкхолдерів для вирішення проблемних питань, із використанням спеціалізованих сервісів з надання комплексних типових рішень, використання загальнодоступних для учасників платформи баз даних чи інших ресурсів. Зокрема, для опрацювання шляхів та механізмів захисту інтересів національного виробника в умовах воєнних ризиків необхідне пришвидшене синхронне вирішення вкрай різнопланових і різнорівневих завдань.

В складних умовах війни зростає також роль консалтингового супроводу ведення бізнесу, зокрема, для релокованих підприємств, які здійснюють відновлення своєї діяльності в умовах нових для себе локацій. Тому системне розв'язання проблемних питань на основі стандартизованих платформних рішень має поєднуватися із застосуванням індивідуальних підходів.

Тож Всеукраїнська економічна платформа «Зроблено в Україні» повинна стати постійно діючим консультативно-дорадчим органом, покликаним забезпечити об'єднання

зусиль влади та бізнесу, взаємодію усіх зацікавлених сторін для сприяння подоланню викликів вітчизняному бізнесу, спричинених збройною агресією РФ. Як пріоритети слід розглядати сприяння налагодженню логістичних та інших бізнес-зв'язків, розірваних через повномасштабне вторгнення РФ, консолідацію регіональних чинників організації промислового виробництва, стимулювання локалізації виробництв, сприяння просуванню продукції вітчизняних товаровиробників на світових товарних ринках.

Гостра необхідність вирішення низки проблемних питань вітчизняного бізнесу в умовах воєнного стану надає можливість сформулювати місію платформи як забезпечення в умовах воєнного стану практичної реалізації права на підприємницьку діяльність; лобювання інтересів вітчизняних виробників у створенні сприятливого безпечного середовища для виробничої діяльності; створення прозорого та незабюрократизованого механізму постійної комунікації та координації взаємодії державних органів влади з суб'єктами господарювання, зокрема представниками релокованих підприємств, об'єднаннями підприємств, секторальними асоціаціями, іноземними інвесторами. Разом з вищезазначеним корисним для збереження та розвитку підприємницького потенціалу у воєнний період та за повоєнного відновлення буде поширення адаптованого до вітчизняних реалій найкращого міжнародного досвіду активізації підприємницької активності в кризовий період.

Зважаючи на визначальну роль промисловості в забезпеченні економічної стійкості та обороноздатності країни, особливого наголосу у діяльності платформи потребує просування промислової адженди в Україні з максимальним акцентом на збереженні вітчизняного виробничого потенціалу в умовах тривалого впливу воєнних викликів. Вирішення цих питань може відбуватися на засадах:

- формування у межах Всеукраїнської платформи «Зроблено в Україні» секторальних платформ вітчизняних виробників – майданчиків з обговорення та опрацювання спільних рішень з урахуванням специфіки секторальних економік;
- створення постійно діючих робочих груп для збору інформації щодо актуальних проблем промисловості, проведення засідань платформи для їх обговорення та пошуку шляхів вирішення, надання експертної підтримки та консультацій за галузями;
- спільного напрацювання інструментів відновлення та стимулювання ділової активності українських виробників в умовах значних воєнних викликів;
- забезпечення оперативної підтримки напрацьованих на платформі спільних рішень щодо подолання викликів воєнного часу для вітчизняного бізнесу через організаційні, економічні, нормативно-правові механізми.

Ефективність функціонування Всеукраїнської економічної платформи «Зроблено в Україні» залежить від її універсальності, що потребує формування екосистеми платформи таким чином, щоб напрацювання рішень та отримання консультацій відбувалося на галузевих майданчиках за видами економічної діяльності, розміром бізнесу (малі, середні, великі), регіонами за чітко окресленими проблемними структурними елементами, серед яких: «Кращі практики та шляхи їх впровадження/адаптації до умов України»; «Безпека бізнесу»; «Експертна підтримка виробників товарної продукції»; «Пошук бізнес-партнерів, встановлення бізнес-зв'язків для локалізації виробничої діяльності», «Експертна підтримка вітчизняного бізнесу в умовах довготривалих воєнних викликів».

Одним з перспективних напрямів активізації сучасної промислової діяльності з урахуванням євроінтеграційних орієнтирів України та, відповідно, одним із завдань для платформи «Зроблено в Україні» є врахування вимог декарбонізації – прискореного переходу до використання «чистої» енергії. Реалізація такого підходу потребує енергетичної трансформації промисловості, розвитку використання альтернативних джерел енергії та енергоефективних технологій, прискорення їх впровадження у виробничій діяльності, а також відмови від використання вугілля для енергетичних цілей. Така вимога є критичною для вуглецевозалежних підприємств територіальних громад, економіка яких базується на вуглевидобутку. Тож важливим аспектом діяльності платформи може стати консультування та всебічна підтримка промислових підприємств щодо впровадження «зелених» та «чистих» промислових технологій. Зокрема, в контексті впровадження сучасного європейського підходу справедливої трансформації вугільних громад шляхом організації інноваційних виробництв на базі елементів закритих вугільних підприємств, забезпечення перетворення промислового потенціалу реструктуризованих вугільних підприємств на активний ресурс залучення інвестицій. Актуальність такого напрямку діяльності платформи підтверджується не лише розширенням можливостей енергетичної

безпеки як складової економічної стійкості країни, але й значущістю складових декарбонізації у промисловій політиці Європейського Союзу.

Тож, основними практичними результатами функціонування платформи «Зроблено в Україні» для вирішення завдань забезпечення економічної стійкості країни на підставі збереження та розвитку виробничого потенціалу можуть стати:

- пошук бізнес-партнерів, встановлення бізнес-зв'язків для збільшення локалізації виробничої діяльності;
- напрацювання готових актуальних галузевих бізнес-кейсів для сприяння вирішенню проблем, пов'язаних зі зміною регіональних чинників промислового розвитку та необхідністю реорганізації енергетичного сектора, вугільної промисловості, здійсненням справедливої трансформації вуглецевозалежних регіонів та реорганізації промислової діяльності підприємств, розташованих на цих територіях;
- розробка нових програм підтримки виробників, планів розвитку переробної промисловості, удосконалення і розширення локалізації, сприяння доступу до дешевих кредитів і страхування воєнних ризиків;
- сприяння в отриманні доступу до фінансування, зокрема, до міжнародної грантової підтримки мікропідприємництва та малого підприємництва; надання консультаційних послуг з питань ділового адміністрування;
- розробка програм стимулювання попиту на товари українських виробників, зокрема закупівлю товарів вітчизняного виробництва, у т.ч. в рамках оборонних закупівель;
- просування українського продукту на світових, зокрема європейських товарних ринках.

Запропоновані переліки напрямів діяльності та структурних елементів платформи не є вичерпними. Вони мають переглядатися й розширюватися, виходячи зі змін безпекових та економічних умов, необхідності вирішення конкретних завдань, що постають перед владою та економічними суб'єктами. Тому Всеукраїнська економічна платформа «Зроблено в Україні» має стати гнучким управлінським інструментом, а її адаптивність має забезпечуватися максимальною інклюзивністю формування концептуальних підходів та механізмів функціонування платформи як на етапі її започаткування, так і в подальшому.

---

1. Про Всеукраїнську економічну платформу «Зроблено в Україні»: Указ Президента України від 26 січня 2024 р. № 31/2024. URL : <https://www.president.gov.ua/documents/312024-49569>.

2. Про невідкладні заходи із забезпечення економічної безпеки на період дії правового режиму воєнного стану: рішення Ради національної безпеки і оборони України від 23 січня 2024 р. URL : <https://zakon.rada.gov.ua/laws/show/n0001525-24#Text>.

3. Про Раду з підтримки підприємництва в умовах воєнного стану: Указ Президента України від 26 січня 2024 р. № 30/2024. URL : <https://zakon.rada.gov.ua/laws/show/30/2024#Text>.

УДК 330.3:338.245  
DOI: 10.31733/15-03-2024/2/226-228

**Світлана ХАМНІЧ**  
професор кафедри аналітичної  
економіки та менеджменту  
Дніпропетровського державного  
університету внутрішніх справ,  
доктор економічних наук, професор

### **ЕКОНОМІЧНА СКЛАДОВА НАЦІОНАЛЬНОЇ БЕЗПЕКИ: ПРОБЛЕМИ І ПЕРСПЕКТИВИ У СУЧАСНОМУ ВИМІРІ**

У сучасному глобалізованому світі поняття національної безпеки стає все більш багатограним і включає різні аспекти, у тому числі економічні. Економічна складова національної безпеки відіграє ключову роль у забезпеченні стабільності та процвітання держави. Однак у сучасному вимірі ця складова стикається з низкою проблем та викликів, що потребують комплексного підходу та пошуку ефективних рішень.

Однією з основних проблем, з якою стикається економічна складова національної безпеки, є глобалізація. Глобальна економіка створює загрози та виклики, такі як фінансові кризи, транснаціональна злочинність, незаконна міграція та навіть тероризм. Економічна вразливість перед зовнішніми загрозами може серйозно підірвати стабільність держави та її безпеку.

Іншою проблемою є нерівномірний економічний розвиток усередині країни. Нерівність доходів, відсутність рівних можливостей та доступу до економічних ресурсів можуть призвести до соціальної напруги, внутрішніх конфліктів і навіть зниження якості життя, що негативно позначається на національній безпеці.

Важливим аспектом економічної складової національної безпеки є енергетична безпека. Залежність від імпорту енергоресурсів, особливо з країн із політичною нестабільністю, створює вразливість та ризики для національної безпеки. Диверсифікація джерел енергії, розвиток альтернативних джерел енергії та енергозбереження стають важливими стратегічними напрямками для забезпечення енергетичної безпеки.

Серед перспективних підходів до вирішення проблем економічної складової національної безпеки слід виділити зміцнення регулювання фінансових ринків та банківської системи для запобігання фінансовим кризам, реалізацію програм боротьби з нерівністю та створення рівних можливостей, а також інвестування в наукові та технологічні інновації для підвищення конкурентоспроможності економіки.

Важливим аспектом є розвиток міжнародного економічного співробітництва та створення системи взаємодії між державами для вирішення глобальних економічних проблем та загроз.

Отже, економічна складова національної безпеки має вирішальне значення для стабільності та процвітання держави у сучасному світі. Вирішення її проблем та викликів потребує комплексного підходу, активної участі держави та суспільства, а також співпраці на міжнародному рівні. Підтримка економічної безпеки стає невід'ємним елементом загальної системи національної безпеки у сучасному вимірі [1].

Для ефективного управління економічною складовою національної безпеки необхідно вжити низку заходів та розробити стратегії, спрямовані на вирішення існуючих проблем та забезпечення сталого розвитку економіки.

Першим кроком має стати зміцнення державного управління економікою. Це включає створення ефективних механізмів контролю за фінансовими ринками, розробку та реалізацію антикризових заходів, а також підвищення прозорості та відповідальності в економічній політиці держави. Державні інститути повинні активно втручатися в економічні процеси, щоб запобігти виникненню криз та мінімізувати наслідки у разі їх виникнення [2].

Другим важливим аспектом є розвиток людського капіталу. Інвестиції в освіту, охорону здоров'я та соціальний захист сприяють підвищенню продуктивності праці, зниженню нерівності та підвищенню рівня життя населення. Це також сприяє формуванню стабільного суспільства та зміцненню соціальної бази національної безпеки.

Третім аспектом є розвиток реального сектора економіки. Стимулювання інновацій, розвиток малого та середнього бізнесу, підтримка традиційних галузей економіки та розвиток нових перспективних секторів сприяють диверсифікації економіки та зниженню залежності від окремих галузей чи ресурсів.

Четвертим важливим напрямом є розвиток міжнародного економічного співробітництва. Глобальні економічні проблеми, такі як зміна клімату, боротьба з пандеміями, боротьба з тероризмом та міжнародна торгівля, вимагають спільних зусиль усіх країн. Розвиток міжнародного економічного співробітництва сприяє створенню сприятливих умов для сталого економічного розвитку всіх країн та забезпечує їхню національну безпеку.

Зрештою, необхідно приділяти увагу захисту економічних інтересів держави на міжнародній арені. Це включає захист від недобросовісної конкуренції, боротьбу з економічними санкціями та створення сприятливих умов для залучення іноземних інвестицій.

Слід наголосити, що економічна складова національної безпеки відіграє ключову роль у забезпеченні стабільності та процвітання держави. Вирішення існуючих проблем та реалізація перспективних стратегій потребує спільних зусиль держави, бізнесу та суспільства на всіх рівнях. Тільки у такий спосіб можна забезпечити стійке та безпечне майбутнє для всіх громадян.

Крім того, важливо враховувати та керувати роллю інформаційних технологій в економічній безпеці. З розвитком цифрової економіки та збільшенням обсягів онлайн-

транзакцій з'являються нові виклики, пов'язані з кібербезпекою та захистом даних. Кібератаки на банківські та фінансові системи, великі корпорації, а також державні інфраструктури можуть завдати серйозної шкоди економіці та національній безпеці загалом. Тому розробка та реалізація ефективних механізмів кіберзахисту стають необхідністю.

Варто також звернути увагу на питання екологічної стійкості та ресурсного забезпечення. Загрози зміни клімату, виснаження природних ресурсів та екологічні катастрофи можуть мати серйозні економічні наслідки та загрожувати національній безпеці. Тому реалізація стратегій щодо екологічної модернізації, енергоефективності та сталого використання ресурсів стає невідкладним завданням для забезпечення економічної стабільності та безпеки.

Нарешті, важливо наголосити на значенні освіти та розвитку людського капіталу як основи економічної безпеки. Інвестиції в освіту, науку та інновації сприяють підвищенню продуктивності праці, конкурентоспроможності економіки та адаптації до умов, що змінюються. Забезпечення доступу до високоякісної освіти та професійної підготовки, а також створення умов для розвитку талантів та інновацій є важливими складовими стратегії національної безпеки в економічному вимірі.

Більш того, у світлі сучасних викликів економічній безпеці, таких як зміни клімату, пандемії, терористичні загрози та кібератаки, необхідно також враховувати аспекти економічної стійкості та готовності до кризових ситуацій. Підтримка резервів як у фінансовій, так і в ресурсній сферах відіграє ключову роль у мінімізації потенційних збитків від економічних криз [3].

Для досягнення національної безпеки в економічній сфері також необхідно вести активну роботу щодо протидії корупції та економічній злочинності. Незаконні дії, такі як відмивання грошей, контрабанда та хабарництво, не тільки завдають шкоди економіці, а й підривають довіру громадян до державних інституцій та правової системи.

У контексті глобальної економіки та торгівлі також важливо враховувати питання міжнародної торгівлі та економічного партнерства. Розвиток справедливих та взаємовигідних торговельних відносин сприяє зміцненню економічної безпеки та створенню сприятливих умов для економічного зростання та розвитку.

У сучасному світі, де кордонів майже немає та економіки стають все більш взаємозалежними, існує необхідність у розробці та реалізації міжнародних стандартів та правил, які сприяють зниженню ризиків та конфліктів в економічній сфері. Це включає роботу над міжнародними угодами з торгівлі, інвестицій, захисту прав інтелектуальної власності та інших аспектів економічної діяльності.

У глобалізованому світі економічна безпека стає все більш складним та багатограним завданням, що потребує комплексного підходу та співробітництва на багатьох рівнях. Вирішення економічних проблем та викликів необхідно здійснювати з урахуванням інтересів держави, бізнесу та суспільства загалом, зважаючи на глобальні тенденції та виклики сучасної епохи.

Вирішення проблем економічної складової національної безпеки потребує комплексного підходу, що включає управління фінансовими ризиками, розвиток інфраструктури кібербезпеки, підтримку екологічної стійкості та інвестування в людський капітал. Тільки такий підхід дозволить забезпечити стабільність, процвітання та захист інтересів держави в умовах сучасної глобальної економіки.

Таким чином, вирішення проблем економічної складової національної безпеки потребує комплексного підходу, що включає управління фінансовими ризиками, розвиток інфраструктури кібербезпеки, підтримку екологічної стійкості та інвестування в людський капітал. Тільки такий підхід дозволить забезпечити стабільність, процвітання та захист інтересів держави в умовах сучасної глобальної економіки.

---

1. Хамініч С. Ю. Інституціональні засади економічної безпеки України в умовах війни. *Міжнародний науковий журнал «Інтернаука»*. Серія: «Економічні науки». 2023. № 2 (70). С. 69–75.

2. Кондратенко В. М. Стратегічні пріоритети забезпечення економічної безпеки України в умовах глобалізації. *Вісник Київського національного університету імені Тараса Шевченка. Економіка*. 2021. Вип. 1. С. 8–14.

3. Іваненко О. В. Аналіз сучасних загроз економічній безпеці України. *Економіка та держава*. 2021. Вип. 5. С. 44–47.



УДК 331.5

DOI: 10.31733/15-03-2024/2/229-231

**Тетяна АЛЬОШИНА**

професор кафедри аналітичної  
економіки та менеджменту  
Дніпропетровського державного  
університету внутрішніх справ,  
кандидат економічних наук, доцент

## ПРОЦЕСНА МОДЕЛЬ ФОРМУВАННЯ РИНКУ ПРАЦІ

Одним з важливих індикаторів розвитку національної економіки є стан ринку праці, його основні тенденції, гнучкість та адаптивність до зовнішнього середовища. В умовах воєнного стану ринок праці одним з перших відреагував на руйнівні зміни, за обмежений період часу вимушено адаптувався до нових умов існування, став гнучким, враховуючи, що тривалість та масштаб загроз і руйнувань і досі знаходяться на невизначеному рівні. Саме тому ринок праці потребує інноваційних підходів та методів його формування як механізму кадрового забезпечення економіки сьогодення та її повоєнного відновлення.

В економічній літературі існують різноманітні підходи до визначення ринку праці, серед яких виділяють системний, діалектичний, функціональний, комплексний та інші.

Прихильники відповідних підходів найчастіше розглядають ринок праці як систему соціально-економічних відносин; механізм або систему механізмів, норм та інститутів; сферу формування попиту і пропозиції; сферу використання людських ресурсів; форму організації руху праці тощо.

На нашу думку, ринок праці доречно розглядати з позиції процесного підходу. Процесний підхід є одним із семи базових принципів менеджменту якості, установлених стандартами ISO 9001:2000. Сутність процесного підходу полягає в систематичній діяльності з визначення процесів, послідовності їх взаємодії, управління процесами й зв'язками між ними. Відповідно до процесного підходу процеси повинні взаємодіяти як елементи системи, створюючи мережу послідовних процесів.

Стандарт ISO 9001:2000 передбачає уніфіковані вимоги до реалізації процесного підходу, а саме:

- визначення потреб та очікувань споживачів та інших зацікавлених сторін;
- установлення політики та цілей функціонування системи процесів;
- визначення відповідальності процесів, необхідних для досягнення цілей;
- визначення та постачання ресурсів, необхідних для досягнення цілей процесів;
- установлення методів, які дають змогу вимірювати результативність та ефективність кожного процесу;
- використання результатів цих вимірювань для визначення результативності та ефективності кожного процесу;
- визначення засобів, які дають змогу запобігати невідповідностям і усувати їхні причини;
- запровадження та застосування процесу постійного поліпшення системи управління якістю [1].

Оскільки управління ринком праці полягає у систематизації процесів, пов'язаних з купівлею і продажем трудових послуг працівників, використання процесного підходу дасть можливість систематизувати явища на відповідному ринку, оскільки останні відповідають характеристикам процесного підходу, мають входи і виходи та визначений результат.

Відповідно до процесного підходу усі процеси умовно поділяються на основні, допоміжні (забезпечуючі) процеси, процеси управління (регулювання).

До основних бізнес-процесів відносять процеси, орієнтовані на виробництво продукції або надання послуг, становлять цінність для клієнта та забезпечують одержання доходу.

Забезпечуючі бізнес-процеси або допоміжні процеси призначені для забезпечення виконання основних процесів. Відповідні процеси забезпечують необхідними ресурсами, послугами чи інформацією всі бізнес-процеси системи.

Процеси регулювання або управлінські бізнес-процеси охоплюють весь комплекс

функцій менеджменту на рівні кожного процесу та всієї системи в цілому.

Бізнес-процеси розвитку необхідні для вдосконалення всієї системи процесів, освоєння нових напрямів, технологій та інновацій [2].

Основними бізнес-процесами ринку праці є процеси формування попиту та пропозиції робочої сили, оскільки їх співвідношення визначає кон'юнктуру ринку праці, рівень зайнятості та безробіття та як «вихід» процесу формують політику зайнятості в державі та її регіонах.

Пропозиція робочої сили залежить від наступних параметрів:

- кількості населення, що виходить на ринок з метою продажу своєї робочої сили;
- кількості та структури наявних робочих місць;
- розміру пропонованої оплати праці;
- рівня професійно-кваліфікаційної підготовки працівників [3].

Таким чином, бізнес-процес «формування пропозиції робочої сили» складається з процесів формування кількісного та професійно-кваліфікаційного складу працівників, робочих місць та рівня цін. Відповідні процеси є складовими основного процесу, взаємодіють між собою, причому «вихід» кожного з них є «входом» або ініціюючою подією для іншого.

Під попитом на робочу силу розуміють потребу в робочій силі, яка визначається кількістю та структурою вільних робочих місць. Відповідно, «процес формування попиту на робочу силу» включає процеси формування потреби підприємств регіону у працівниках, які відповідатимуть вимогам останніх, а також процеси формування державного замовлення на фахівців, які необхідні для розвитку економіки шляхом інтелектуальної, розумової та фізичної участі у розвитку провідних галузях регіону, держави тощо.

Щодо допоміжних процесів регіонального ринку праці, то до останніх доречно віднести:

- процеси ресурсного забезпечення, а саме процеси формування кадрового та трудового потенціалу, який формується протягом усього життя людини та залежить від різноманітних факторів;
- процеси фінансового забезпечення розвитку ринку праці;
- процеси створення інфраструктури щодо забезпечення основних процесів ринку праці;
- процеси забезпечення зв'язку, інформаційне забезпечення діяльності;
- процеси підготовки, перепідготовки й підвищення кваліфікації кадрів;
- процеси забезпечення санітарно-гігієнічних умов праці, безпеки й ін.

Процеси регулювання на ринку праці включають ринкові та державні методи та полягають у коригуванні впливу на попит і пропозицію робочої сили шляхом максимального їх наближення для досягнення рівноважної кон'юнктури ринку праці.

Забезпечення процесів регулювання ринку праці можливе за умови використання регуляторів ринку праці, яких, як відомо, чотири:

- нормативно-правові акти держави, а також конвенції та рекомендації Міжнародної організації праці;
- економічні закони, що характерні для всіх країн з ринковою системою (закон попиту, закон пропозиції, закон конкуренції, закон ціноутворення);
- рівень розвитку і впливу профспілкового руху та засобів масової інформації;
- національні особливості, менталітет нації, кліматичні умови країни [4, с. 878].

Відповідно до реалізації регуляторних механізмів ринку праці процес регулювання має включати процеси забезпечення відповідних механізмів та процеси дотримання і вдосконалення нормативно-правової бази, регулювання процесів попиту та пропозиції на ринку, розвиток інфраструктурних інноваційних процесів на ринку праці та особистісних характеристик учасників та керівників відповідних процесів.

Таким чином, процеси регулювання ринку праці доречно віднести до процесів менеджменту, спрямованих на підвищення результативності основних і допоміжних процесів. До процесів менеджменту ринку праці доречно віднести стратегічне планування й управління ринком праці регіону, фінансово-економічне управління ринку праці, розробку політики у сфері якості, координацію, організацію та контроль процесів взаємодії. Результатом процесів регулювання ринку праці є підвищення результативності й ефективності основних і допоміжних процесів.

Використання принципів процесного підходу у формуванні ринку праці дозволить створити процесну модель, яка буде складатися із системи взаємопов'язаних бізнес-процесів,

дозволить мінімізувати чи виключити негативні ознаки традиційного та функціонального підходів, перепроєктувати неефективні процеси та буде орієнтована на поліпшення результатів роботи ринку праці в цілому.

1. ДСТУ ISO 9004:2012 Управління задля досягнення сталого успіху організації. Підхід на основі управління якістю (ISO 9004:2009, IDT). URL : [https://online.budstandart.com/ua/catalog/doc-page?id\\_doc=53225](https://online.budstandart.com/ua/catalog/doc-page?id_doc=53225).

2. Демиденко В. В. Управління бізнес-процесами як складова процесного підходу до управління підприємством. *Ефективна економіка*. 2015. № 11. URL : <http://www.economy.nayka.com.ua/?op=1&z=4517>.

3. Карпій О. П. Маркетинговий аналіз попиту та пропозиції на ринку праці України. *Management and Entrepreneurship in Ukraine: the stages of formation and problems of development*. 2021. Вип. 3. № 2. С. 181–192.

4. Павлюк Т. І., Ковальова А. А., Ніколайчук Н. П. Особливості ринку праці в Україні. *Науковий вісник Миколаївського національного університету імені В. О. Сухомлинського*. 2015. Вип. 8. С. 876–881.

УДК 330.36:338.245

DOI: 10.31733/15-03-2024/2/231-233

**Олена ГУЗЕНКО**

доцент кафедри господарсько-правових  
дисциплін та економічної безпеки  
Донецького державного  
університету внутрішніх справ,  
кандидат економічних наук, доцент

### **АКТУАЛІЗАЦІЯ ПРОБЛЕМ ЕКОНОМІЧНОЇ БЕЗПЕКИ ПІД ЧАС ВІЙНИ**

Економічна безпека різних рівнів економічного простору займає одне з актуальних питань розвитку суспільства. Питання набирає особливої гостроти під час надзвичайних умов життєдіяльності суспільства. На даний час в Україні тривають активні воєнні дії, котрі порушують умови функціонування та розвитку суспільства як на макроекономічному, так і мікроекономічному рівнях. У зв'язку з цим постає питання зміцнення економічної безпеки країни на різних рівнях з урахуванням необхідних змін до існуючих законодавчих регуляторів. Вирішення даного питання повинно відбуватися не лише на рівні взаємозв'язку економічної та національної безпеки країни, а й на рівні представників підприємницького сектора, котрі виступають основним джерелом накопичення коштів країни для підвищення власної обороноздатності. Мається на увазі система оподаткування суб'єктів господарювання різних рівнів, які функціонують в умовах воєнних викликів. Очевидним є те, що лише окреслені ключові моменти вказують на необхідність вирішення низки проблематичних питань, які позитивно вплинуть на зміцнення економічної безпеки країни через адаптацію напрямів їх вирішення, що і обумовило актуальність обраної тематики.

Результати проведених досліджень свідчать про наявність доволі значної кількості наукових розробок, присвячених питанням економічної безпеки в контексті країни та господарюючих суб'єктів. Як правило, вчені обирають предметом вивчення в дисертаційних та монографічних дослідженнях різні проблематичні аспекти, що торкаються не лише економічної безпеки, а насамперед різного виду загроз її зміцненню, при цьому обмежено розкриваються питання досягнення рівня безпеки функціонування в надзвичайних умовах розвитку. До складу науковців, які обрали вказаний напрям дослідження, варто віднести таких, як: Г. Ситник, Г. Блакита, Н. Гуляєва [1], Т. Васильців, А. Дуб, І. Кирик, О. Луцків [2], Є. Білоусов [3], С. Давиденко, О. Єгорова, В. Приходько, П. Матішак [4] та ін. У своїх дослідженнях автори доволі змістовно розкривають сутнісні та методологічні питання збереження рівня економічної безпеки, проте більш поглибленого вивчення потребують проблеми, викликані воєнним станом в країні.

У своїй праці Т. Васильців, А. Дуб, І. Кирик, О. Луцків [2, с. 4–5] звертають увагу на той факт, що відкритий воєнний напад російської федерації спровокував появу значних

викликів, загроз та проблем у питаннях підтримки відповідного рівня економічної безпеки. До таких науковці включили:

- по-перше, значні втрати людського потенціалу, а саме: людські жертви – вбиті, закатовані військові та цивільні особи; понад 4 млн біженців, які вдалися до зовнішньої міграції; 6,5 млн внутрішньо переміщених осіб, які втратили місце роботи та проживання;
- по-друге, припинення діяльності малого та середнього бізнесу, закриття великих підприємств у зоні бойових дій, руйнування критичної інфраструктури та житла;
- по-третє, скорочення обсягів ключових експортних позицій України, що спричинено зупинкою низки стратегічних для вітчизняного експорту підприємств, а також кардинальним порушенням логістики, передусім морської;
- по-четверте, загрози продовольчій та енергетичній безпеці країни, а також відчутне зниження економічної активності представників підприємницького сектора країни, що призвели до фіскального та бюджетного дефіциту тощо.

Усі окреслені проблеми мають негативний вплив на рівень економічної безпеки як країни в цілому, так і представників підприємницького сектора різних регіонів зокрема. Їхній негативний вплив викликає появу ускладнень в життєдіяльності, виживанні та розвитку усіх без винятку регіонів країни як у тилу, так і в зоні бойових дій чи на прифронтовій території.

Проблематичний аспект збереження міцності економічної безпеки тісно пов'язаний з рольовим аспектом національної безпеки країни в період її розвитку. Як зауважує А. Туренко, «... економічна безпека держави виступає основоположним елементом, ядром національної безпеки» [5, с. 41]. Таке твердження науковець підкріплює шляхом окреслення чотирьох підходів до визначення змісту економічної безпеки:

- підхід, що ґрунтується на загрозі національній економіці;
- підхід, що поєднує загрози та можливості;
- підхід, в якому акцент зроблено на спроможності держави належним чином функціонувати;
- підхід, який базується на дослідженні економічної безпеки з опорою на аналіз певної моделі економічної політики держави [5, с. 41].

Очевидним є той факт, що вирішення актуальних проблем економічної безпеки країни, її регіонів та представників підприємницького сектора забезпечує одночасно зміцнення національної безпеки країни загалом. У найбільш загальному розумінні економічну безпеку варто трактувати як здатність держави забезпечувати економічне процвітання суспільства за будь-яких обставин.

Необхідно зауважити, що розробка заходів зі зміцнення економічної безпеки країни має відбуватися за умови чіткого розуміння існуючих загроз, які повинні стати базою для їх адаптації. Як показують проведені дослідження, до складу загроз економічній безпеці країни, яка перебуває в умовах активних воєнних дій, варто включити наступні:

- істотне скорочення внутрішнього валового продукту, зниження інвестиційної та інноваційної активності і науково-технічного та технологічного потенціалу, скорочення досліджень на стратегічно важливих напрямках інноваційного розвитку;
- ослаблення системи державного регулювання і контролю у сфері економіки;
- нестабільність у правовому регулюванні відносин у сфері економіки, в тому числі фінансової (фіскальної) політики держави, котра знаходиться під впливом воєнних викликів;
- критичний стан основних виробничих фондів у провідних галузях промисловості, агропромислового комплексу, системах життєзабезпечення;
- критична залежність національної економіки від кон'юнктури зовнішніх ринків, низькі темпи розширення внутрішнього ринку;
- велика боргова залежність держави, критичні обсяги державних зовнішнього і внутрішнього боргів тощо.

Вирішення окреслених проблем лежить в правовому полі та залежить від своєчасності їх встановлення, розуміння сутнісного змісту загроз, які порушують правила дотримання рівнів як національної, так і економічної безпеки країни. З цього приводу поділяємо думку фахівців Національного інституту стратегічних досліджень стосовно того, що «... економічна безпека як спроможність національної економіки зберігати стійкість та невразливість до внутрішніх і зовнішніх загроз, забезпечувати високу конкурентоспроможність у світовому економічному середовищі, стає та збалансоване зростання виступає важливим критерієм оцінювання якісних параметрів національної економіки, стратегічної ефективності економічної політики держави в економічній

сфері» [6]. На їхній погляд, одним із напрямів вирішення актуальних проблем економічної безпеки має стати постійний експертно-аналітичний моніторинг рівнів та загроз економічній безпеці та її складових частин. Беззаперечним є той факт, що такий напрям вирішення окреслених проблем зберігає значну актуальність, а в умовах різкого розширення та посилення потужності загроз, зумовлених повномасштабною агресією РФ проти України, набуває особливого значення.

Викладене вище дає підстави для таких висновків. В умовах воєнних викликів розвитку нашої країни актуалізується питання не лише нівелювання існуючих загроз, а й розуміння їхнього сутнісного змісту. Встановлено, що загрози економічній безпеці мають як внутрішню, так і зовнішню природу та потребують нейтралізації за допомогою механізмів державного регулювання. В даному контексті система раннього виявлення та попередження загроз економічній безпеці як на макроекономічному, так і мікроекономічному рівнях має ґрунтуватися на всебічному багатокритеріальному поглибленому аналізі їхнього змісту, що дозволить систематизувати їх та обрати найбільш дієві засоби та механізми протидії цим загрозам. На даний час в Україні сформувалося законодавство, що регулює політику держави в сфері економічної безпеки. Однак розв'язана російською федерацією війна проти України обумовлює потребу в оновленні цієї галузі законодавства з огляду на особливості політики в сфері економічної безпеки у повоєнний період

1. Ситник Г. В., Блакита Г. В., Гуляєва Н. М. та ін. Економічна безпека підприємництва в Україні : монографія. Київ : Київ. нац. торг.-екон. ун-т, 2020. 284 с.
2. Васильців Т. Г., Дуб А. Р., Кирик І. М., Луцків О. М. та ін. Економіка регіонів України в умовах війни: ризики та напрямки забезпечення стійкості : наук.-аналіт. видання. Львів : ДУ «Інститут національних досліджень імені М.І. Долишнього НАН України», 2022. 70 с.
3. Білоусов Є. М. Актуальні проблеми господарсько-правового забезпечення економічної безпеки України. Харків : Право, 2017. 240 с.
4. Давиденко С., Єгорова О., Приходько В., Матішак П. та ін. Економіка та економічна безпека держави. Теорія та практика : монографіч. навч. посібник. Ужгород : РІК-У, 2017. 388 с.
5. Туренко А. Ю. Реалізм нової політики економічної безпеки як засіб забезпечення суверенітету України. Юридичний науковий електронний журнал. 2023. № 5. С. 39–42. URL : [http://lsej.org.ua/5\\_2023/6.pdf](http://lsej.org.ua/5_2023/6.pdf).
6. Актуальні виклики та загрози економічній безпеці України в умовах воєнного стану. Національний інститут стратегічних досліджень. URL : <https://niss.gov.ua/publikatsiyi/analychni-dopovidy/aktualni-vyklyky-ta-zahrozy-ekonomichniy-bezpetsi-ukrayiny-v>.

УДК 331.108

DOI: 10.31733/15-03-2024/2/233-235

**Тетяна АЛЬОШИНА**

професор кафедри аналітичної економіки та менеджменту,  
кандидат економічних наук, доцент

**Сергій КІСЕЛЬОВ**

студент магістратури ННІ права та інноваційної совіти  
Дніпропетровського державного університету внутрішніх справ

## **ВПЛИВ ФАКТОРІВ МАКРОСЕРЕДОВИЩА НА ФОРМУВАННЯ КАДРОВОГО ПОТЕНЦІАЛУ**

Рівень розвитку кадрового потенціалу підприємства є ключовим чинником ефективного функціонування останнього, оскільки саме кваліфіковані кадри є основою підприємства та рушійним механізмом його діяльності. Потенціал персоналу підприємства є сукупністю можливостей працівників, запорукою продуктивності праці та ефективним інструментом підвищення конкурентоздатності на ринку функціонування. Сучасні умови розвитку українських підприємств вимагають застосування ефективних механізмів розвитку

та формування кадрової складової, що і обумовлює актуальність додаткових досліджень відповідної проблематики.

Під кадровим потенціалом підприємства доречно розуміти сукупність здібностей і можливостей кадрів, які забезпечують останнім здатність досягати довгострокових цілей розвитку підприємства [1, с. 112].

О. Скорук стверджує, що кадровий потенціал є сукупністю потенційних здібностей і можливостей кадрів підприємства, які використовуються або можуть бути використані для забезпечення виконання завдань щодо перспективного розвитку підприємства і досягнення його цілей [2].

У своєму дослідженні І. Дашко описує кадровий потенціал як можливості певної категорії робітників, фахівців, інших груп працівників, які можуть бути задіяні в процесі трудової діяльності, виконуючи не тільки посадові обов'язки, а й додатково поставлені завдання [3].

О. Ковальова трактує кадровий потенціал як трудові можливості підприємства, освітньо-кваліфікаційний рівень, психофізіологічні характеристики та мотиваційний потенціал працівників, за допомогою якого останні набувають здатності до генерування ідей та створення нової продукції [4].

На думку авторів, визначення сутності поняття «кадровий потенціал» має включати усі перераховані вище характеристики, оскільки останній є уніфікованою категорією, яка визначає якісні та кількісні характеристики працівників, їхні наявні та потенційні можливості, які застосовуються або можуть бути використані у процесі виконання посадових обов'язків та творчих завдань.

Кадровий потенціал підприємств формує кадровий потенціал галузей та всієї економіки, утворюючи сукупність усіх якісних та кількісних характеристик кадрового складу на рівні держави та її окремих регіонів, яка є необхідною умовою функціонування економіки під час дії воєнного стану.

Необхідно зазначити, що формування кадрового потенціалу – це процес створення реального потенціалу живої праці, знань і навичок усього колективу підприємства, галузі або держави.

Формування кадрового потенціалу цілком залежить від впливу факторів середовища функціонування.

В науковій літературі описані різноманітні фактори, які чинять безпосередній вплив на формування кадрового потенціалу та мають стимулюючий або дестимулюючий вплив. До переліку відповідних факторів відносять демографічні, соціальні або соціально-економічні, освітні або освітньо-культурні, політичні, нормативно-правові, інноваційні та інфраструктурні.

Характер впливу відповідних факторів залежить від інтенсивності та спрямованості дії останніх.

Одним з ключових факторів формування кадрового потенціалу є демографічна складова, оскільки в кризових умовах проявляється звуження демографічного базису відтворення населення, внаслідок чого відбувається зниження рівня очікуваної тривалості життя, зростає рівень захворюваності, збільшується обсяг міграційних процесів.

Не менш важливими вважаються економічні фактори, оскільки останні впливають на еволюційні зміни кадрового потенціалу через створення можливостей зайнятості, реалізації накопиченого потенціалу у процесі трудової діяльності.

Роль соціальних факторів полягає у забезпеченні розвитку кадрового потенціалу через можливості забезпечення належного рівня життя, доходів, підвищення кваліфікаційного рівня працівників та їхнього саморозвитку.

Інфраструктурні фактори є підґрунтям забезпечення життєдіяльності працівників за допомогою отримання якісної освіти, поліпшення якості освітніх послуг та розвитку соціально-культурної складової.

Вплив освітніх факторів також виступає базисом отримання якісної освіти на базовому середньому, професійно-технічному та вищому рівнях освіти, забезпечення можливостей систематичного підвищення кваліфікації.

Гарантування прав та свобод є завданням та сферою впливу нормативно-правових факторів, які впливають на формування кадрового потенціалу шляхом забезпечення його розвитку.

Інноваційні фактори також суттєво впливають на формування кадрового потенціалу, створюючи або порушуючи можливість до творчої продуктивної праці, опанування нових

знань і вмінь шляхом використання інноваційних технологій, пристроїв та програм.

В сучасних умовах функціонування країни на особливу увагу заслуговують політичні фактори, адже політична ситуація сьогодення здійснює неабиякий вплив на всі сфери життя людей та вказані вище фактори розвитку кадрового потенціалу через нестабільну ситуацію в країні, яка спричинена військовою агресією росії проти України.

Таким чином, посилюється вагомість дії факторів дестимулюючого впливу на розвиток кадрового потенціалу в умовах військової агресії, що посилюють ризики погіршення кількісних та якісних характеристик кадрового потенціалу країни, спричиняючи ризики зниження ефективності економічного розвитку держави під впливом кризових явищ у демографічній, соціальній та економічній сферах.

1. Краснокутська Н. С. Потенціал підприємства: формування та оцінка : навч. посібник. Київ : Центр навчальної літератури, 2007. 352 с.

2. Скорук О. В. Теоретичні основи формування та використання кадрового потенціалу суб'єктів підприємництва. *Науковий вісник Ужгородського національного університету*. 2016. Вип. 7. Ч. 3. С. 95–98.

3. Дашко І. М. Кадровий потенціал: сутність та фактори розвитку: *Економіка та держава*. 2017. № 1. С. 65–68.

4. Польовий П. В. Кадровий потенціал органів публічної влади в умовах розвитку цифрового суспільства: теоретичний аспект. *Державне управління: удосконалення та розвиток*. 2022. № 5. URL : <http://www.dy.nauka.com.ua/?op=1&z=2682>.

УДК 336.225.68:343.359.2

DOI: 10.31733/15-03-2024/2/235-236

**Аліна ДІЛГУЛ**

доцент кафедри цивільного права  
та процесу Дніпропетровського  
державного університету внутрішніх  
справ, кандидат юридичних наук

**Світлана ЙОВРАХ**

адвокат

## **ПОНЯТТЯ ТА СУТНІСТЬ ФІНАНСОВОЇ ВІДПОВІДАЛЬНОСТІ ЗА ПОДАТКОВІ ПРАВОПОРУШЕННЯ**

Фінансова відповідальність за податкові правопорушення стає невід'ємною складовою економічної системи, де держава і громадяни взаємодіють у сфері оподаткування. Податкова система відіграє ключову роль у забезпеченні сталого функціонування держави, а фінансова відповідальність стає гарантом її ефективності. У цьому контексті важливо розглядати поняття та сутність фінансової відповідальності за податкові правопорушення як феномен, що має комплексний вплив на економіку та соціальні процеси. Так, М. Смакограй доречно відзначає, що «створення дієвого механізму застосування відповідальності є необхідним для забезпечення порядку та безпеки у державі. Саме держава має виняткове право на застосування примусу задля забезпечення і підтримання існування суспільства на високому рівні, створення умов для його розвитку, гарантування верховенства права. Однією з найважливіших у системі юридичної відповідальності є фінансова відповідальність» [1, с. 42].

Раніше усі питання, пов'язані із забезпеченням безпеки, покладалися на державні органи. Історичний аспект є основою вивчення будь-якої наукової категорії, оскільки історичні корені й джерела допомагають детальніше розкрити її зміст. Вирішення наукових проблем, пов'язаних з економічною безпекою, має досить нетривалу історію, яка починається з використання Ф. Рузвельтом терміна «економічна безпека» при проведенні аналізу внутрішніх проблем Сполучених Штатів Америки [5, с. 22].

В. Мушенок також слушно відзначає, що «важливою умовою забезпечення законності та правопорядку в державі є нормативно-правове закріплення механізму юридичної відповідальності, яка відіграє особливу роль у політичному, економічному, соціальному житті суспільства та розвитку держави. Одним із дискусійних питань є визнання

фінансової відповідальності самостійним видом юридичної відповідальності, а також особливостей та доцільності застосування такого виду державного впливу в умовах оголошення правового режиму воєнного стану» [2, с. 89].

Пряма вказівка на наявність фінансової відповідальності як окремого виду юридичної відповідальності за порушення законів з питань оподаткування міститься у Податковому кодексі України: 1) «за порушення законів з питань оподаткування застосовуються такі види юридичної відповідальності: фінансова, адміністративна, кримінальна» (ст. 111); 2) «притягнення до фінансової відповідальності платників податків за порушення законів з питань оподаткування... не звільняє їх посадових осіб за наявності підстав від притягнення до адміністративної або кримінальної відповідальності» (ст. 112) [3].

Фінансова відповідальність: 1) «включає всі ознаки, які характеризують її як юридичну, бо саме в рамках загальноправової сутності юридичної відповідальності знаходить своє відображення фінансова відповідальність із характерними для неї видовими ознаками, які обумовлені специфікою фінансового права»; 2) «має обов'язкові ознаки, властиві юридичній відповідальності: а) підставою відповідальності є вчинення правопорушення; б) відповідальність виступає як форма реалізації державного примусу за порушення приписів фінансово-правових норм; в) полягає у застосуванні до правопорушника негативних наслідків; г) реалізується у специфічній процесуальній формі» [4, с. 234].

Зокрема, з 24.02.2022 зазнав трансформації механізм застосування фінансової відповідальності: 1) скасовано нарахування пені (за ст. 129 Податкового кодексу України) та визначено необхідність списання пені, нарахованої за порушення в результаті війни; 2) розширено часові рамки, в межах яких програмні реєстратори розрахункових операцій можуть працювати без підключення до Інтернету, а суб'єкти підприємницької діяльності до завершення воєнного стану звільняються від санкцій за порушення законодавства про розрахункові операції; 3) скасовано штрафи та пені, що нараховуються при виправленні самостійно виявленого заниження податкових зобов'язань [2, с. 90].

Варто також відзначити, що «фінансову відповідальність з повною впевненістю можна характеризувати як окремий та самостійний вид юридичної відповідальності, що підтверджується у відповідних нормах законодавства та практиці правозастосування, а саме: наявності спеціальної юридичної підстави застосування системи спеціальних санкцій. У період дії правового режиму воєнного стану вважаємо за доцільне скасування фінансової відповідальності для суб'єктів господарювання, що втратили повністю або частково матеріально-фінансові можливості для здійснення підприємницької діяльності. Після скасування воєнного стану необхідне поступове відновлення механізму застосування фінансових санкцій з метою формування національної складової фінансово-матеріальної бази для забезпечення подолання наслідків ворожої агресії» [2, с. 91].

Таким чином, фінансова відповідальність за податкові правопорушення є важливим елементом фіскальної системи та економічної стабільності країни. Сутність фінансової відповідальності полягає не лише в покаранні за порушення, але й у попередженні подібних дій, сприяючи визначенню ефективних механізмів контролю та стимулюючи відповідальну фінансову поведінку учасників економічного процесу. Подальше вдосконалення системи оподаткування та механізмів фінансової відповідальності є важливим завданням для забезпечення сталого розвитку країни та формування економіки, спроможної відповідати сучасним викликам.

1. Смакограй М. К. Поняття фінансової відповідальності за податкові правопорушення. *Juris Europensis Scientia*. 2021. Вип. 4. С. 42–46.

2. Мушенко В. В. Фінансова відповідальність у податково-правовій парадигмі воєнного стану. *Свобода, безпека та незалежність: правовий вимір: матеріали XIII Міжнар. наук.-практ. конф.* (м. Київ, 24 лют. 2023 р.). Київ, 2023. С. 89–91.

3. Податковий кодекс України : Закон України від 02 грудня 2010 р. URL : <https://zakon.rada.gov.ua/laws/show/2755-17#Text>.

4. Романюк Ю. Фінансова відповідальність як категорія фінансового права. *Підприємництво, господарство і право*. 2019. № 12. С. 231–235.

5. Резворович К. Р., Юнін О. С., Круглова О. О. та ін. Фінансово-економічна безпека: теоретико-правові аспекти : навч. посібник. Дніпро : Видавець Біла К.О., 2019. 195 с.



УДК 331.108.4

DOI: 10.31733/15-03-2024/2/237-238

**Тетяна АЛЬОШИНА**

професор кафедри аналітичної  
економіки та менеджменту,  
кандидат економічних наук, доцент

**Маріанна ПРОШНІЧЕНКО**

студентка магістратури ННІ права  
та інноваційної освіти  
Дніпропетровського державного  
університету внутрішніх справ

## **РИНОК ОСВІТНІХ ПОСЛУГ ЯК ОБ'ЄКТ КАДРОВОЇ БЕЗПЕКИ ДЕРЖАВИ**

Сучасні тенденції політичної, економічної, правової, соціальної та інших сфер розвитку нашої країни потребують ефективних трансформацій щодо інфраструктурного їх забезпечення. З цієї ж причини перед сферою вищої освіти України постає важливе завдання щодо забезпечення галузей економіки висококваліфікованими спеціалістами та підтримання кадрової безпеки держави.

Освіта є ключовим чинником формування суспільства та інструментом забезпечення розвитку країни. Відтворення освітнього потенціалу країни можливе лише за умови забезпечення якісної системи освітніх послуг.

Сучасний ринок освітніх послуг України розвивається в контексті загальних закономірностей розвитку економіки та має ряд специфічних особливостей.

Відповідно до Закону України «Про освіту» під освітньою послугою розуміють комплекс дій суб'єкта освітньої діяльності, визначених законодавством, освітньою програмою та договором, які мають визначену вартість та спрямовані на досягнення здобувачем освіти очікуваних результатів навчання [1].

Ринок освітніх послуг – це взаємодія всіх учасників ринку, а саме потенційних споживачів, що прагнуть задовольнити свої потреби в освіті, з продавцями щодо відносин обміну [2].

Альтернативне визначення ринку освітніх послуг описує останні як складний комплекс економічних відносин суб'єктів вищої освіти щодо задоволення потреб суспільства у фахівцях і споживачах в отриманні певної кваліфікації за відповідною спеціальністю [3].

Аналіз наукових джерел дозволив виділити учасників та компоненти освітніх послуг, серед яких доречно виділити постачальників освітніх послуг, споживачів та, власне, послуги.

Освітні послуги зазвичай надають комерційні або некомерційні підприємства, установи, організації, які професійно займаються цією справою та реалізують відповідну послугу через викладачів, майстрів, тренерів, вихователів тощо.

Під послугою в освіті доречно розуміти процес передачі знань, умінь, навичок від постачальника (закладу вищої освіти) до замовника-споживача (індивідуума, підприємства, держави тощо) в освітньому процесі. Саме вони і стають предметом купівлі-продажу на ринку освітніх послуг.

Споживачами освітніх послуг є фізичні особи – учні, вихованці, студенти, аспіранти, докторанти та ін.

Споживачів освітніх послуг можна умовно поділити на дві групи, а саме: на безпосередніх та опосередкованих споживачів. До безпосередніх споживачів освітніх послуг відносять вступників чи випускників, які здобувають знання, вміння і навички.

До опосередкованих споживачів доречно віднести:

- батьків, кінцевою метою отримання послуг якими є підвищення статусу дітей на ринку праці та отримання престижної високооплачуваної роботи для дітей та забезпечення собі достойної старості;
- підприємства, метою яких є отримання висококваліфікованих фахівців, здатних до підвищення ефективності діяльності підприємства;
- державу, метою якої є забезпечення соціально-економічної стабільності за

допомогою надання якісних освітніх послуг, що може сприяти зростанню соціально-економічної стабільності [4].

На початку 90-х років став формуватися сучасний ринок освітніх послуг з європейським вектором розвитку, що було спричинено переходом до ринкової економіки та започаткуванням у навчальних закладах платної системи навчання. Сучасні тенденції розвитку ринку освітніх послуг в Україні свідчать про кризові явища у сфері освіти – про це говорить зниження чисельності здобувачів вищої освіти та кількості закладів вищої освіти в Україні в умовах сучасного розвитку.

Однак доречно зауважити, що саме освіта має бути з одним з пріоритетних напрямів сталого розвитку в XXI ст. Саме освіта стане рушійним механізмом забезпечення сталого розвитку українського суспільства в період повоєнного відновлення, оскільки вона є найціннішою компетенцією сучасності, без якої неможливий подальший розвиток людини, суспільства, а тому і всієї економіки.

На сучасному етапі розвитку освітній рівень громадян України (осіб, які мають вищу освіту) складає 17 %, тоді як в інших країнах Європи цей показник становить від 40 % до 50 %. Саме тому розвиток ринку освітніх послуг є одним з пріоритетних завдань керівників держави та має бути спрямованим на забезпечення сталого розвитку навчальних закладів в жорстких умовах конкуренції на вітчизняному та світовому ринках освітніх послуг.

---

1. Про вищу освіту : Закон України від 01.07.2014. URL : <https://zakon.rada.gov.ua/laws/show/1556-18>.

2. Зарубіна В. В. Сутність та специфіка маркетингу освітніх послуг в Україні. *Економічні проблеми сталого розвитку : матеріали Міжнар. наук.-практ. конф.*. Суми, 2014. Т. 2. С. 157–158. URL : <https://core.ac.uk/download/pdf/324242494.pdf>.

3. Сиченко В.В. Сутність та особливості маркетингу освітніх послуг в Україні. *Державне будівництво*. 2007. № 2. URL : [http://nbuv.gov.ua/UJRN/DeBu\\_2007\\_2\\_23](http://nbuv.gov.ua/UJRN/DeBu_2007_2_23).

4. Кухарська Л. В. Ринок освітніх послуг в Україні: реалії та перспективи. *Соціально-правові студії*. 2020. Вип. 3 (9). С. 184–191.

УДК 364.3

DOI: 10.31733/15-03-2024/2/238-240

**Тетяна ДУЛІК**

доцент кафедри соціального  
забезпечення та податкової політики,  
кандидат економічних наук

**Тетяна АЛЕКСАНДРІУК**

старший викладач кафедри соціального  
забезпечення та податкової політики  
Університету митної справи та фінансів

### **СВІТОВІ ТА НАЦІОНАЛЬНІ ТРЕНДИ ПОСИЛЕННЯ СОЦІАЛЬНОЇ БЕЗПЕКИ**

Останніми роками у розвинутих країнах світу та в Україні набули особливої актуальності та гостроти проблеми посилення соціальної безпеки.

Забезпечення соціальної безпеки в суспільстві означає реалізацію демократичних принципів верховенства закону, підзвітності, відкритості, захисту прав, свобод та взаємної відповідальності кожного суб'єкта на міжнародному та національному рівнях, а також створення ефективної, надійної системи соціального захисту та соціального забезпечення громадян.

Проте, незважаючи на всі зусилля уряду України та більшості країн, рівень соціальної безпеки не посилюється, актуальність проблем соціальної сфери не зменшується, а, навпаки, підсилюється через політичні, воєнні загрози та суспільні виклики. Це вимагає не тільки більш пильної уваги з боку урядів держав усього цивілізованого світу до процесів глобалізації, структурних та інституційних змін, соціально-економічного розвитку тощо, а й перегляду усталених стереотипів у міжнародному та національному праві щодо засобів

посилення соціальної безпеки, переходу до інноваційних форм і методів соціальної допомоги та фінансової підтримки, високої якості надання соціальних послуг, які дозволять ефективно реалізувати кращі світові практики, забезпечуючи гідні умови життєдіяльності та високий рівень матеріального забезпечення громадян.

Трансформація сучасної світової та національної безпеки, у тому числі її соціальної складової, відбувається переважно під впливом глобалізаційних процесів, які охоплюють усі сфери життєдіяльності людини, а також російсько-української війни, що породжує нові системи світового порядку. Найбільшого зближення серед країн та результативності у формуванні планетарного порядку, посилення соціального захисту громадян вдалося досягнути останніми роками і, як не дивно, після повномасштабного вторгнення російської федерації на територію суверенної держави – України. Так, саме війна вплинула на формування нової суспільної думки у світовому та національному вимірах, розуміння того, що безпеку окремої держави або особи неможливо забезпечити в ізоляції, без сторонньої допомоги та підтримки: національна безпека сприяє, у свою чергу, світовій, складовою якої є соціальна безпека держави.

Загрози, які виникли під час російсько-української війни в Україні, та чинники формування соціальної безпеки, які зможуть бути реалізовані після завершення війни спільними зусиллями країн світу, наведено в табл. 1 [1].

Таблиця 1.

**Загрози та чинники посилення соціальної безпеки**

<b>Загрози в умовах війни</b>	<b>Чинники</b>
Невизначеність майбутнього, втрата роботи, бізнесу	Завершення військових дій, визначеність соціально-економічного устрою, відносна стабільність в країні
Небезпека втрати життя, фізичного та ментального здоров'я	Підвищення особистої відповідальності особи за своє життя і здоров'я, у тому числі ментальне, популяризація превентивної медицини
Небезпека втрати житла	Забезпечення житловою площею та комфортними умовами проживання, зокрема через побудову соціального житла, надання житла у кредит за доступною ціною, залучення до цього процесу бізнесу
Продовольча небезпека	Гарантії з боку держави доступу (фізичного та/чи економічного) до основних продуктів харчування і питної води
Порушення прав і свобод людини, у тому числі фізичне насилля	Підвищення правової грамотності та загального рівня культури населення
Посилення соціальних конфліктів через військову агресію тощо	Доступ громадян до неупередженої інформації, формування нової загальнонаціональної системи цінностей

Вказані загрози суттєво погіршили соціально-економічну ситуацію в Україні. Важливо відзначити, що навіть в умовах такого важкого кризового стану українські підприємства виявили здатність швидко адаптуватися до нових умов. Розглядаючи конкретні приклади, можна зазначити, що найефективніше адаптувалися до нових умов компанії, які спеціалізуються в інноваційних галузях [2] (наприклад, українська компанія SoftServe, що працює в сфері технологій штучного інтелекту та віртуальної реальності; поштовий сервіс «Нова пошта»; Інтернет-ритейлер Rozetka та ін.).

Отже, війна змусила міжнародну спільноту та уряд України кардинально змінити власні стратегії розвитку та напрями посилення безпеки, а також прискорити пошуки шляхів забезпечення та посилення соціальної безпеки. Вони спрямували свою діяльність на активізацію інтеграційних процесів, розвиток міжнародного поділу праці, оновлення положень міжнародного права, перебудову міжнародних відносин та світових ринків, стабілізацію міграції робочої сили, формування нової системи соціальних гарантій, допомог на оборону та підтримку українського суспільства.

Пріоритетні напрями посилення соціальної безпеки в розвинутих країнах та в Україні наведено в рис. 1 [2-3].



Рис. 1. Світові та національні напрями посилення соціальної безпеки.

Загалом вказані пріоритетні напрями спрямовані на фінансове посилення соціальної безпеки, підвищення рівня соціальних послуг та покращення умов життя громадян. Поряд із цим, серед урядів держав демократичного світу (Сполучені Штати Америки, країни Європейського Союзу, Велика Британія, Японія, Південна Корея та Україна) відбувається єднання, повага до національних прав та свобод, їх суверенітету, територіальної цілісності, підтримка та сприяння глобальній безпеці, контроль за кордонами, вирішення питань забезпечення кібербезпеки, захисту критичної інфраструктури, участь у міжнародних ініціативах та соціальних проєктах, розбудова стійкого економічного розвитку, взаємодія із суспільством для створення єдиного та стабільного громадянського середовища.

1. Варналій З. С., Білик Р. Р., Хмелевський М. О. Соціальна безпека України: сутність, проблеми та шляхи забезпечення. *Економічний вісник університету*. 2020. Вип. 45. С. 105–114.
2. Поплавська О. Соціальна безпека: нові виміри в сучасному глобальному середовищі. *Галицький економічний вісник*. 2022. Т. 75. № 2. С. 21–29. URL : [https://doi.org/10.33108/galicianvisnyk\\_tntu2022.02.021](https://doi.org/10.33108/galicianvisnyk_tntu2022.02.021).
3. Communication from the Commission Europe 2020. A strategy for smart, sustainable and inclusive growth. 35 p. *EUR-Lex*. URL : <https://eur-lex.europa.eu/LexUriServ/LexUriServ.do?uri=COM:2010:2020:FIN:en:PDF>.

УДК 338.245

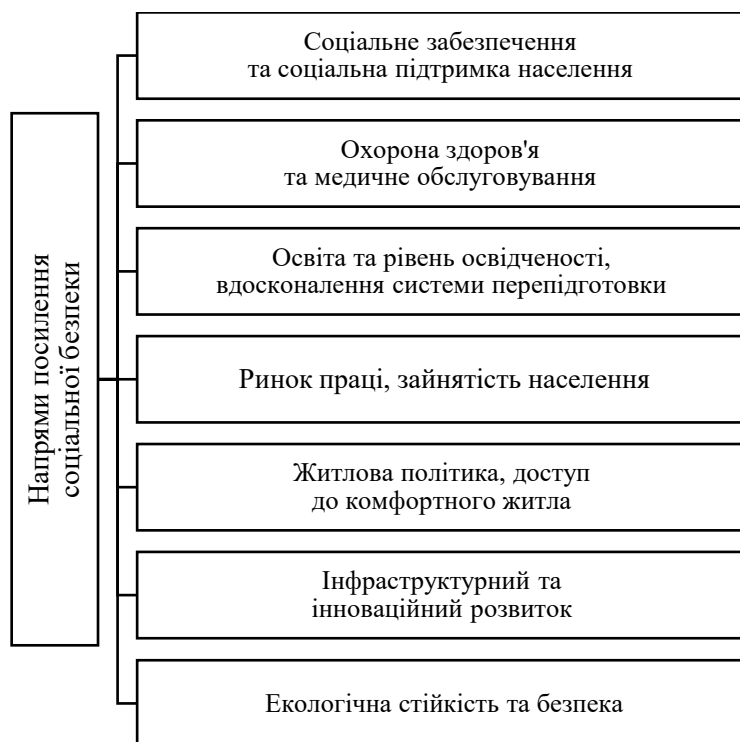
DOI: 10.31733/15-03-2024/2/241-243

**Віталій КАДАЛА**

голова Юридичної клініки  
«Правовий захист», доцент кафедри  
господарсько-правових дисциплін  
та економічної безпеки  
Донецького державного  
університету внутрішніх справ,  
кандидат юридичних наук, доцент

## **ЕКОНОМІЧНА БЕЗПЕКА: ПРАВОВІ РЕГЛАМЕНТАЦІЇ ТА ВОЄННІ ВИКЛИКИ СУЧАСНОСТІ**

Економічна безпека країни виступає пріоритетним сегментом не лише її розвитку, а й життєдіяльності суспільства, котре опинилося в зоні активних воєнних дій. Реалії сьогодення розкривають значний вплив воєнних викликів на економічні інструменти управління країною, порушуючи налагоджену систему сталого розвитку та досягнення національних інтересів. Українське суспільство опинилося в зоні внутрішніх та зовнішніх загроз, породжених російською воєнною агресією, як наслідок, назріла нагальна потреба переосмислення рольового сегмента економічної безпеки з урахуванням існуючої правової регламентації дотримання рівня її міцності. Беззаперечним є той факт, що без дієвої правової платформи вирішити поставлене питання в контексті економічної безпеки неможливо, особливо в надзвичайних умовах розвитку нашої держави. Разом з тим, необхідним є проведення більш поглибленого дослідження вже існуючих правових інструментів з метою розробки пропозицій їх осучаснення, котрі врахують реалістичні події в країні, що розвивається в умовах воєнного стану. Зазначене сприяло окресленню та вибору напрямку дослідження.

Зверненням до проблематичних аспектів та правових регламентацій в системі економічної безпеки відзначається значна кількість наукових розробок. Вчені порушують та обговорюють питання економічної безпеки різного рівня на різних дискусійних платформах, присвячують проблемам правового та методологічного забезпечення монографічні та дисертаційні дослідження. Доволі змістовними науковими напрацюваннями в сфері економічної безпеки відзначились наукові розробки наступних вчених: Л. Акімова [1], З. Гбур [2], С. Давиденко, О. Єгорова, В. Приходько, П. Матішак [3], В. Білоус, О. Бригінець, О. Драган, Л. Касьяненко [4], І. Яковюк, Є. Білоусова [5] та ін. Хоча ця тема є досить актуальною для науковців, проте економічна безпека є тим питанням, яке потребує додаткових досліджень на сучасному етапі, коли країна знаходиться в стані активних воєнних дій.

Виходячи з того, що економічна безпека являє собою стан національної економіки, який дає змогу зберігати стійкість до внутрішніх та зовнішніх загроз, забезпечувати високу конкурентоспроможність у світовому економічному середовищі і характеризує здатність національної економіки до сталого та збалансованого зростання, саме питання правової регламентації набувають особливої актуальності. Доведено, що саме у рамках нормативно-правової бази формується єдина державна політика, яка являє собою узгоджену, збалансовану, скоординовану систему заходів, в тому числі в сфері забезпечення економічної безпеки держави, що є адекватними внутрішнім і зовнішнім загрозам.

Нагадаємо, у 2013 році у Методичних рекомендаціях щодо розрахунку рівня економічної безпеки України надається визначення понятійної категорії «економічна безпека» та пропонує розуміти її як «...стан національної економіки, який дає змогу зберігати стійкість до внутрішніх та зовнішніх загроз, забезпечувати високу конкурентоспроможність у світовому економічному середовищі і характеризує здатність національної економіки до сталого та збалансованого зростання» [6]. Водночас важливо розуміти той факт, що забезпечення економічної безпеки України здійснюється відповідно до Конституції України (у ч. 1 ст. 17 зазначено, що «забезпечення економічної безпеки України є найважливішою функцією держави»), загальноновизнаних принципів і норм міжнародного права, міжнародних договорів України, Угодою про асоціацію між Україною, з однієї сторони, та Європейським

Союзом, Європейським співтовариством з атомної енергії і їхніми державами-членами, з іншої сторони, законами, нормативно-правовими актами Президента України та Кабінету Міністрів України, відомчими нормативними актами.

Наступним кроком стало затвердження у 2019 році Цілей сталого розвитку України на період до 2030 року [7], які лягли в основу розробки проєктів прогнозних і програмних документів, проєктів нормативно-правових актів з метою забезпечення збалансованості економічного, соціального та екологічного вимірів сталого розвитку України.

Важливо наголосити на тому, що не менш важливе місце в системі актів щодо забезпечення економічної безпеки зайняли програмні документи – стратегії, концепції, доктрини, які складають систему офіційно прийнятих у державі поглядів, оскільки вони є установчими.

У 2020 році затверджено Стратегію національної безпеки України «Безпека людини – безпека країни» [8]. Даним законодавчим актом сталий розвиток національної економіки визнано одним із ключових напрямів реалізації пріоритетів національних інтересів України та забезпечення національної безпеки.

У 2021 році Кабінет Міністрів України і Рада національної безпеки і оборони України, які приймають рішення у цій сфері, усвідомлювали, що відповідь України, яка зіткнулася із появою нових викликів і посиленням зовнішніх загроз, їх дедалі більш різноманітним характером, має також змінитися, стати більш амбітною і масштабною. Як наслідок, у 2021 р. було розроблено і затверджено Національну економічну стратегію на період до 2030 року [9] та Стратегію економічної безпеки України на період до 2025 року [10]. У Стратегії економічної безпеки України [10] законодавець чітко окреслив зазначені ключові моменти забезпечення економічної безпеки та її складові: оцінку стану економічної безпеки, виклики і загрози кожного окремого елементу системи, а також основні стратегії розвитку держави у сфері забезпечення економічної безпеки.

З цього приводу цікавою є думка Я. Базилюк [11], яка вважає, що «...чинна Стратегія економічної безпеки України до 2025 року [10], яка була прийнята в серпні довоєнного 2021 року, об'єктивно не враховує сучасні суттєві зміни в безпековому середовищі, що вимагає ревізії та переосмислення цього стратегічного документа». Науковець дотримується позиції, що «...при формуванні нової стратегії економічної безпеки України важливо враховувати позиції провідних учених й експертів, а також зміну парадигми забезпечення національної безпеки у стратегічно важливих секторах економіки провідних країн світу».

Поділяємо думку Я. Базилюк [11] стосовно того, що «...для України в умовах довготривалої війни доцільно врахувати передовий досвід країн-партнерів, які всебічно її підтримують у протистоянні з агресором». Очевидною є необхідність суттєвої модернізації та удосконалення нормативно-правової та інституціональної бази забезпечення національної та економічної безпеки. Це, насамперед, актуалізується в умовах війни на виснаження, зважаючи на майбутнє післявоєнне відновлення та просування європейської інтеграції.

В свою чергу, В. Гнатенко стверджує, що «...у результаті аналізу існуючих підходів та нормативно-правових документів до оцінки процесу забезпечення безпеки виявлено, що в даний час залишається актуальною проблема пошуку комплексних економічних стимулів підвищення нормативно-правового рівня у сфері економічної безпеки, а обґрунтованість отриманих результатів досягається коректним використанням сучасних методів економічного аналізу, статистичною обробкою інформації і прогнозованими економічними процесами». Науковець констатує той факт, що «...важливо не тільки створити систему комплексного захисту, а й забезпечити її функціонування» [12].

Підсумовуючи вищезазначене, варто зробити висновок, що в умовах воєнних викликів у країні питання економічної безпеки потребують осучаснення існуючої правової платформи. Важливо створити ефективну правову базу, яка відповідала б сучасним викликам і вимогам глобального ринку. Загальний успіх забезпечення економічної безпеки України залежить від комплексного підходу, що поєднує правові, інституційні та політичні заходи, котрі зможуть забезпечити нівелювання загроз, спровокованих появою воєнних викликів. Проактивна співпраця між урядом, громадськістю, бізнес-сектором та міжнародними партнерами є ключовим елементом успішного розв'язання економічних викликів. Правове регулювання мусить мати в своїй основі глибокий економічний аналіз, враховувати динаміку найважливіших економічних показників, оперативно реагувати на зміни, що відбуваються в економічній сфері в умовах активних воєнних дій в країні.

1. Акімова Л. М. Механізм державного управління забезпеченням економічної безпеки в Україні : монографія. Київ : Центр учбової літератури, 2018. 323 с.
2. Гбур З. В. Державне управління економічною безпекою України: теорія та практика : монографія. Кам'янець-Подільський : ТОВ «Друкарня Рута», 2018. 408 с.
3. Давиденко С., Єгорова О., Приходько В., Матішак П. та ін. Економіка та економічна безпека держави. Теорія та практика : монографіч. навч. посібник. Ужгород : РІК-У, 2017. 388 с.
4. Білоус В. Т., Бригінєць О. О., Драган О. В., Касьяненко Л. М. та ін. Правове забезпечення фінансової безпеки України : монографія. Ірпінь : Університет ДФС України, 2020. 428 с.
5. Яковюк І. В., Білоусов Є. М. Національна безпека України в умовах нових викликів європейській та євроатлантичній солідарності : монографія. Харків : «ФОП Рубан В.В.», 2022. 148 с.
6. Про затвердження методичних рекомендацій щодо розрахунку рівня економічної безпеки України : наказ Міністерства економічного розвитку і торгівлі України від 29 жовтня 2013 р. № 1277. URL : <https://zakon.rada.gov.ua/rada/show/v1277731-13#text>.
7. Про Цілі сталого розвитку України на період до 2030 року : Указ Президента України від 30 вересня 2019 р. № 722/2019. URL : <https://www.president.gov.ua/documents/7222019-29825>.
8. Про рішення Ради національної безпеки і оборони України від 14 вересня 2020 року «Про Стратегію національної безпеки України» : Указ Президента України від 14 вересня 2020 р. № 392/2020. URL : <https://zakon.rada.gov.ua/laws/show/392/2020#Text>.
9. Про затвердження Національної економічної стратегії на період до 2030 року : постанова Кабінету Міністрів України від 03 березня 2021 р. № 179. URL : <https://www.kmu.gov.ua/npas/pro-zatverdzhennya-nacionalnoyi-eko-a179>.
10. Про рішення Ради національної безпеки і оборони України від 11 серпня 2021 року «Про Стратегію економічної безпеки України на період до 2025 року» : Указ Президента України від 11 серпня 2021 р. № 347/2021. URL : <https://zakon.rada.gov.ua/laws/show/347/2021#n2>.
11. Базиліук Я. Б. Переосмислення стратегії економічної безпеки України в умовах глобальних трансформацій. *Гальчинські читання : зб. матеріалів Міжнар. наук. конф.* (м. Київ, 2 лист. 2023 р.). Київ, 2023. С. 26–28. URL : [https://niss.gov.ua/sites/default/files/2023-12/tezi-gch\\_gotove\\_final\\_02.pdf](https://niss.gov.ua/sites/default/files/2023-12/tezi-gch_gotove_final_02.pdf).
12. Гнатенко В. С. Нормативно-правове забезпечення державної політики у сфері економічної безпеки. *Державне управління: удосконалення та розвиток.* 2021. URL : [http://www.dy.nayka.com.ua/pdf/2\\_2021/33.pdf](http://www.dy.nayka.com.ua/pdf/2_2021/33.pdf).

УДК 338.346.8

DOI: 10.31733/15-03-2024/2/243-244

**Роман КАРПЕНКО**

доцент кафедри цивільно-правових дисциплін Дніпропетровського державного університету внутрішніх справ, кандидат юридичних наук

## **CURRENT ISSUES OF SOCIO-ECONOMIC FACTORS OF OVERCOMING THE CONSEQUENCES OF MILITARY AGGRESSION**

russian aggression against Ukraine has caused a serious humanitarian crisis. The full-scale military invasion of russia and the intense hostilities that have been ongoing in Ukraine since February 24, 2022, dealt a powerful blow to all links of the economic, social, and humanitarian systems of the Ukrainian state. Military escalation led to a significant number of deaths, injuries, mass displacement of civilians, including children, to damage to the social, transport and logistics, engineering infrastructure of entire regions, as well as serious destruction and damage to civil infrastructure and residential buildings.

Difficult circumstances require the development of a system of anti-crisis measures to eliminate crisis phenomena, restore the economy, social sphere and political processes [2]. It is necessary to modernize the mechanisms of public anti-crisis policy in the most responsible directions, which are responsible for the restoration of political, social and economic processes, taking into account the resource potential of the Ukrainian economy.

Ukraine found itself in the difficult conditions of a military-political and economic crisis associated with russian aggression, which increased the degree of responsibility and set a number of anti-crisis tasks for public authorities to ensure the country's national security. During the war, state

bodies play the role of the main coordinator of the activities of legal, financial, organizational, management institutes that function at all levels of public administration.

The state should assume the full degree of responsibility and a significant part of expenses for anti-crisis measures, expand the functions of the state sector of the economy in order to fulfill the most important strategic and socially significant tasks.

It is necessary to strengthen the participation of the state in the modernization of military enterprises, through the activation of the fight against corruption, the expansion of state protectionism for the export and import activities of small enterprises, and the increase of subsidies for the restoration of the infrastructure of territorial communities. State anti-crisis programs should strengthen budgeting, lending and investment of priority industries and spheres that determine the possibilities of overcoming the military-political and economic crisis in the country [3]

That is, it is necessary to carry out a number of measures that will contribute to: implementation of social guarantees of the state; preserving the economic potential of the state; activation of the national market and development of competition; stimulation of innovative activities of enterprises; creation of conditions for market European integration; formation of financial infrastructure; ensuring economic growth.

It is necessary to revise the basic tools of the budget and tax administration, especially in the issues of overcoming the identified shortcomings in the formation of revenue and expenditure items of the state, regional and local budgets, the causes of their deficits, directions for the development and implementation of anti-crisis programs to renew sources of income and finance the most important areas of the economy [4].

In the period of military aggression and in the period of restoration of the Ukrainian socio-economic system, the state anti-crisis management should focus on maintaining the real sector of the economy through tax regulation and access to cheap credit, financial, material and intellectual resources. Military public administrations and local self-government bodies are able to jointly and systematically implement complex measures, programs and projects that will lead to the modernization of the economic sector and the solution of social and environmental problems in territorial communities.

1. Соціально-економічні та гуманітарні наслідки російської агресії для українського суспільства. Київ : Центр Разумкова, 2022. 277 с. URL : [https://razumkov.org.ua/uploads/article/2022\\_Gum.pdf](https://razumkov.org.ua/uploads/article/2022_Gum.pdf).

2. Деякі питання реформування державного управління України : розпорядження Кабінету Міністрів України від 21 липня 2021 р. № 831-р. URL : <https://zakon.rada.gov.ua/laws/show/831-2021-p#Text>.

3. Проект Закону України «Про Стратегію сталого розвитку України до 2030 року» від 07.08.2018 № 9015. URL : <https://ips.ligazakon.net/document/ЖН6YF00A?an=332>.

4. Реформування системи державного управління та місцевого самоврядування в Україні: стан, виклики, перспективи здійснення : наук. доп. / за заг. ред. В. С. Куйбіди. Київ : НАДУ, 2018. 180 с.

УДК 331.101.264.2

DOI: 10.31733/15-03-2024/2/244-247

**Ольга КУБЕЦЬКА**

доцент кафедри аналітичної економіки та менеджменту  
Дніпропетровського державного університету внутрішніх справ,  
кандидат економічних наук, доцент

### **СУТНІСТЬ ТА НЕОБХІДНІСТЬ ФОРМУВАННЯ БЕЗПЕКОВОГО СЕРЕДОВИЩА ОРГАНІЗАЦІЇ ДЛЯ ПРАЦЮЮЧИХ**

Формування безпекового середовища організації є умовою забезпечення її стійкого і максимально ефективного функціонування нині та підвищення рівня безпеки у майбутньому.

Питанню забезпечення формування ефективного безпекового середовища організації для працюючих присвятили свої роботи: І. Білько, В. Геєць, З. Герасимчук, Я. Жаліло, Т. Кузенко, А. Кірієнко, С. Мочерний, С. Покропивний, О. Терещенко, С. Шлемко,



та ін. Однак проблемам формування безпекового середовища для працюючих в організаціях, підприємствах, установах сьогодні приділяється надзвичайно мало уваги, попри те, що саме формування безпекового середовища набуває особливої важливості і є однією із умов життєздатності та конкурентоспроможності підприємства в сучасних умовах – війни в Україні.

Для роботодавця благополуччя співробітників є основною відповідальністю, яка безпосередньо впливає на успіх та продуктивність бізнесу. Травми на робочому місці та проблеми зі здоров'ям можуть призвести до зниження ефективності, збільшення кількості прогулів та витрат на охорону здоров'я. Визнаючи важливість доброго самопочуття співробітників та забезпечуючи безпечні робочі місця, можна створити сприятливе та безпечне середовище, яке захищає здоров'я співробітників та сприяє процвітанню робочої сили.

Відповідальність за забезпечення безпечних та здорових умов праці лежить на працедавцеві. Безпекове середовище для працюючих відіграє вирішальну роль у виконанні цього обов'язку, забезпечуючи співробітникам необхідну підтримку та комфорт протягом робочого часу. Приділяючи пріоритетну увагу здоров'ю співробітників, керівництво підприємства сприяє формуванню позитивної культури на робочому місці, підвищенню морального духу та рівня задоволеності роботою.

Травми на робочому місці можуть призвести до значних фінансових втрат через претензії працівників на компенсацію та зниження продуктивності через прогули [1].

Продуктивність співробітників безпосередньо пов'язана з їхнім фізичним та психічним благополуччям.

Дотримання правил охорони праці та техніки безпеки на робочому місці є юридичною відповідальністю роботодавця. Недотримання вимог може призвести до штрафів та зіпсованої репутації, натомість якщо приділяти пріоритетну увагу благополуччю співробітників, то це сприяє довірі та лояльності серед співробітників. Дотримання вимог формування безпекового середовища підприємства для працюючих виражається в зниженні витрат і ризиків (менша кількість аварій) і проявляється також в забезпеченні вищого ступеня безперервності діяльності, що підвищує продуктивність [2].

Безпечні умови праці є одним із основних прав людини. Вони являють собою єдину детерміновану систему, чий стан і дія ідентифікуються у формі піраміди (Patankar et Sabin) – рис. 1 – при динамічній рівновазі стадій: звички→ефективність→клімат безпеки (ідеї та підходи)→організаційна місія (лідерство, стратегії, правила)→ основні цінності безпеки.



Рис. 1. Роль та значення управління при створенні безпекового середовища для працюючих.

Проведені дослідження показують, що для основного оперативного управління безпекою необхідно створювати безпекове середовище для працюючих в рамках діючого підприємства.

Вивчення наукових публікацій з питань визначення складових елементів безпекового середовища підприємства для працюючих не дають однозначного погляду на його сутність.

Безпекове середовище – це сукупність геополітичної, політико-дипломатичної, воєнної, інформаційної та інших сфер, де зароджуються, існують, накопичуються або

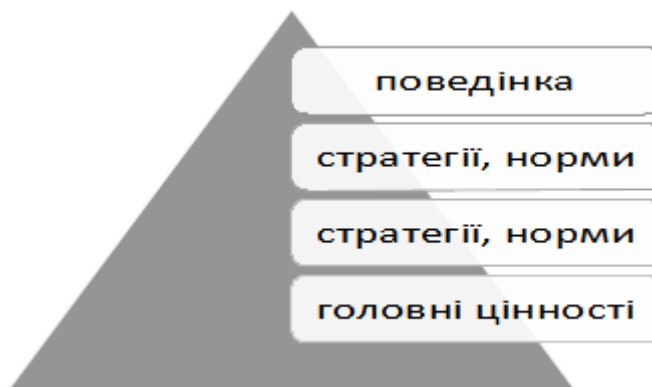
проявляються сприятливі умови або небезпечні явища, потенційні та реальні загрози реалізації національних інтересів, у яких держава реалізує свою політику національної безпеки [4].

Деякі автори визначають безпекове середовище як комплекс актуальних для певної географічної території факторів, що впливають на рівень державної та національної безпеки і створюють певний стан [3].

Визначення інших науковців-практиків наведено в табл. 1.

Таблиця 1

**Дефініції категорії «безпекове середовище»**

Автор	Визначення
В. Кривошеїн	Об'єктивний стан речей, породжений соціальною взаємодією, а також процесами, незалежними від суспільства.
Л. Бражник.	Динамічне явище, яке змінюється, породжуючи ризики і загрози, або, навпаки, створює переваги і можливості для суб'єктів, що в ньому перебувають.
Т. Остапенко	Сукупність умов та факторів, які визначають стан внутрішньої стабільності підприємства.
Авторське визначення	Безпекове середовище підприємства – це сукупність критично важливих умов існування підприємства, які визначають міру його захищеності від зовнішніх та внутрішніх загроз.

Талановиті співробітники шукають роботодавців, які цінують їхній добробут та забезпечують сприятливе робоче середовище.

Безпекове середовище, з одного боку, формує поточну поведінку людини, а з іншого боку, її майбутню поведінку. Безпекове середовище проявляється через:

- проактивне сприйняття ризику ще до його виникнення;
- знання ризиків до або під час роботи;
- позиціонування поведінки від джерел ризику.

Безпекове середовище – це те, як ним керує керівництво, тобто у який спосіб керівництво забезпечує безпекові умови праці на робочому місці.

Безпекове середовище складається з таких компонентів:

1. Індивідуальна обізнаність працівника про умови праці;
2. Знання та компетентність з питань безпеки;
3. Обмеження на робочому місці;
4. Мотивація;
5. Нагляд і контроль за безпековим середовищем працюючих.

Під час формування безпекового середовища для працюючих в рамках діючого підприємства формується так званий клімат безпеки, який є підсистемою клімату організації та визначається загальною робочою обстановкою на робочому місці [5].

Клімат безпеки визначається двома основними факторами:

- прихильність провідних факторів до безпеки;
- участь працівників у процесі та процедурах безпеки.

Поняття клімату безпеки пов'язане з нормами поведінки в організації, він показує, що є загальноприйнятим способом роботи.

Поняття, пов'язані з кліматом безпеки:

1. Здорові умови праці;
2. Техніка безпеки на робочому місці. Це концепція, де працюючі повинні уникати небезпек під час роботи шляхом дотримання встановлених технічних правил та норм.

Головною метою формування безпекового середовища організації для працюючих є забезпечення його стійкого і максимально ефективного функціонування нині та підвищення і забезпечення рівня безпеки працюючих організації у майбутньому.

Найефективніше використання корпоративних ресурсів організації, а саме трудових ресурсів, необхідних для досягнення певної мети, досягається шляхом наступних

функціональних цілей формування безпекового середовища:

- забезпечення високої фінансової ефективності роботи організації;
- забезпечення технологічної невразливості організації;
- висока ефективність менеджменту організації, ефективність його організаційної

структури;

- високий рівень кваліфікації персоналу;
- якісна правова захищеність усіх аспектів діяльності;
- забезпечення захисту й інформаційного середовища організації;
- забезпечення безпеки персоналу організації, його капіталу, майна та комерційних інтересів.

Формують безпекове середовище підприємства як керівництво, так і самі працюючі. Останні – шляхом ознайомлення їх з правилами з безпеки праці через відповідні інструктажі.

Отже, роботодавець зобов'язаний забезпечити кожному працівникові відповідну підготовку та інструктаж з техніки безпеки та гігієни праці відповідно до специфіки виконуваної професії/діяльності та на робочому місці з урахуванням можливих небезпек та результатів оцінки ризиків.

1. Бочарніков В. П., Свешніков С. В. Безпекове середовище 2030 : монографія. Київ : Майстер книг, 2019. 76 с.
2. Франчук В. І., Пригунов П. Я., Мельник С. І. Безпекова діяльність: системний підхід. *Науковий вісник ЛьвДУВС*. 2017. № 1. С. 154–163.
3. Кривошеїн В. Зміст та співвідношення основних категорій сучасного безпекового середовища. *Грані*. 2021. Т. 24, № 1. С. 5–12.
4. Діденко Є. О. Управління економічною безпекою підприємства на основі формування стратегії його безпечного розвитку. *Формування ринкових відносин в Україні*. 2015. № 5. С. 35–40. URL : [http://nbuv.gov.ua/UJRN/frvu\\_2015\\_5\\_10](http://nbuv.gov.ua/UJRN/frvu_2015_5_10).
5. Житник О. М. Майбутнє безпекове середовище в контексті державного стратегічного планування: концептуальний підхід. *Право та державне управління*. 2018. № 4. С. 144–149.

УДК 338.14/246.8

DOI: 10.31733/15-03-2024/2/247-250

#### **Сергій ЛЕОНТОВИЧ**

провідний науковий співробітник  
науково-дослідного відділу  
Центру воєнно-стратегічних  
досліджень Національного  
університету оборони України,  
кандидат економічних наук

#### **Олексій КАЛВОШКО**

головний науковий співробітник  
відділу фінансово-кредитної  
та податкової політики,  
доктор економічних наук

#### **Оксана РАДЧЕНКО**

провідний науковий співробітник  
відділу фінансово-кредитної  
та податкової політики  
Національного наукового центру  
«Інститут аграрної економіки»,  
кандидат економічних наук

### **АНАЛІЗ ФІНАНСОВИХ АСПЕКТІВ МЕТОДІВ ОБЛІКУ ТА ОЦІНКИ ЗБИТКІВ ЕКОНОМІКИ, ЗАВДАНИХ БОЙОВИМИ ДІЯМИ**

Оцінка збитків галузей економіки, завданих бойовими діями є надзвичайною проблемою для вітчизняної науки та практики. Вона різностороння і багатогранна, включає множини аспектів соціально-економічного, екологічного, біологічного, етичного,

правового, просторового розвитку, знаходиться у компетенції багатьох відомств і досі перебуває на етапі розробки через безпрецедентність викликів. За дуже приблизними оцінками збитки, завдані Україні внаслідок війни, перевищують 700 млрд доларів. Ці збитки завдано державі, фізичним та юридичним особам усіх форм власності, а кількість потерпілих суб'єктів оцінюється в сотні тисяч [1, с. 7].

Поняття «збитки» означає можливість визначення повного грошового еквіваленту втрат. KSE, як один з перших інститутів оцінювання збитків [8], зазначає, що існують підходи до оцінки втрат від війни: втрати від руйнувань (damages), втрати економіки від загального впливу бойових дій (loses). Проект «Росія заплатить» фокусується саме на пошкодженнях та руйнуваннях – на damages. Основою методичних підходів до оцінки завданої шкоди, збитків за наслідками військової агресії РФ є методологія та методики швидкої оцінки від Світового банку ROMA. На подальших етапах, як вважають дослідники [3], тільки пооб'єктний розрахунок сукупності збитків (damages+losses) дозволить отримати оцінку валових втрат країни, завданих бойовими діями. Міжнародний фундаментальний принцип фінансової компенсації полягає в тому, що позивачі мають право на таку суму грошей, яка забезпечить їм таке саме становище, в якому вони перебували б, якби не зазнали шкоди, за яку наразі отримують компенсацію або репарації [7].

Уряд практично з перших тижнів повномасштабного вторгнення РФ почав фіксувати та оцінювати всі збитки, завдані бойовими діями. Процес оцінки збитків передбачає встановлення/визнання факту збитків, кількості та ступеня пошкодження об'єктів і визначення їхньої орієнтовної вартості. Визначення такої оцінки здійснюється рядом прийнятих законодавчо-нормативних актів, а проводити її мають професійні оцінювачі та судові експерти. Також є рішення про формування комісії з проведення аудиту збитків, завданих Україні внаслідок збройної агресії.

Оцінці підлягають практично всі доступні для вираження у грошовому еквіваленті об'єкти суспільних цінностей. Як узагальнено дослідниками, це виражені у грошовій формі, фактичні і можливі витрати, заподіяні економічним суб'єктам, громадянам, навколишньому середовищу внаслідок військових дій, а також додаткові витрати на компенсацію цих збитків. Окрім того, збитки оцінюються як фактичні (розрахункові), ймовірні (втрата потенційних вигод) та відвернені (такі, яким вдалося запобігти) [7]. Окремі об'єкти методів обліку та оцінки збитків економіки, завданих бойовими діями, наведені у табл. 1 [1; 2; 3; 7].

Таблиця 1

**Окремі об'єкти методів обліку та оцінки збитків економіки, завданих бойовими діями**

<b>Об'єкти</b>	<b>Особливості та підходи до оцінки</b>
Оцінка втрат фізичної інфраструктури	Оцінка руйнування житлових будинків, комунальної, дорожньої, залізничної інфраструктури; освітніх та медичних закладів тощо
Оцінка загальних втрат економіки	Прямі втрати інфраструктури, численні непрямі збитки, яких економіка зазнала внаслідок війни: закриття значної кількості підприємств; втрати сотнями тисяч людей домівок і роботи; припинення будь-яких інвестицій; скорочення споживчого попиту громадян
Соціально-економічні збитки	Втрата будь-якого виду власності, витрати на переселення людей, виплата компенсації постраждалим, упущена вигода, порушення процесу нормальної господарської діяльності, погіршення умов життєдіяльності людей тощо
Оцінка фінансових втрат	Втрата фінансового капіталу внаслідок руйнівних дій ворога, кібернетичних атак, уповільненої реакції на ризики фінансової системи держави
Політичні збитки	Зовнішнє і внутрішнє зниження довіри до державних інститутів, зростання соціальної напруженості в суспільстві
Екологічні збитки	Погіршення природного середовища та витрати на його відновлення, втрата господарської цінності територій
Медико-біологічні збитки	Скорочення середньої тривалості життя, втрата здоров'я, життя, підвищення рівня захворюваності населення

Для визначення вартості активів і компаній в рамках судових рішень щодо компенсацій застосовуються Міжнародні стандарти оцінки (International Valuation Standards – IVS 2022), оприлюднені Радою міжнародних стандартів оцінки (IVSC). Розробку методики оцінки безпосередньо для України ініціюють міжнародні організації. Так, Генеральна Асамблея Організації Об'єднаних Націй ухвалила резолюцію (документ A/ES-11/L.6) «Забезпечення засобів правового захисту та репарацій у зв'язку з агресією проти України», де визнала необхідність створення міжнародного механізму відшкодування шкоди, збитків

або травм, що виникли внаслідок міжнародно-протиправних дій рф. Також Уряд Нідерландів схвалив рішення про створення в Гаазі міжнародної організації – Реєстру збитків, завданих Україні рф – для формування механізму репарацій повного фінансового відшкодування за завдану війною шкоду [7].

Фінансова складова оцінки методик визначення збитків перебуває у компетенції Уряду і потребує від державних інституцій визначення концептуальних засад і механізмів формування методів обліку та оцінки збитків, завданих бойовими діями. Зокрема, перший досвід нормативно-правового забезпечення оцінки через формування відповідних методичних рекомендацій розкриває наступне: оцінка збитків підприємства, установи та організації здійснюється за прийнятою методикою, яка застосовується під час оцінки (визначення розміру) реальних збитків, завданих підприємствам, установам та організаціям, іншим суб'єктам господарювання всіх форм власності внаслідок втрати, руйнування або пошкодження їх майна у зв'язку зі збройною агресією, оцінки (визначення розміру) упущеної вигоди від неможливості чи перешкод у провадженні господарської діяльності зазначеними суб'єктами господарювання, а також оцінки потреб у відновленні майна суб'єктів господарювання [4].

Механізми оцінки (визначення розміру) реальних збитків, упущеної вигоди та оцінки потреб у відновленні розроблено на підставі національних та міжнародних стандартів оцінки, а також керівних принципів Світового банку щодо оцінки збитків та інших матеріалів, що розроблені організаціями, визнаними у світовому співтоваристві. Оцінка екологічної шкоди передбачає використання методики, яка ґрунтується на недоотриманих доходах від зборів, податків та інших регуляторних платежів за забруднення, спричинене комунальними та промисловими викидами. Ця цифра потім множиться на кілька коефіцієнтів для відображення оціночних збитків, спричинених військовими руйнуваннями [2].

Власне фінансові аспекти методів обліку і оцінки збитків економіки України, завданих бойовими діями, приведені у табл. 2 [4-7].

Таблиця 2

**Фінансові аспекти методів обліку і оцінки збитків економіки України, завданих бойовими діями**

<b>Об'єкт оцінки</b>	<b>Фінансові аспекти оцінки</b>
Юридична база	Фінансова оцінка активів і компаній має бути прозорою, послідовною, незалежною та відповідати визнанням на міжнародному рівні стандартам оцінки
Базова вартість для компенсації	Існує три загальні категорії базової вартості: пошкодження та знищення активів і підприємств; експропріація активів і підприємств; економічний збиток, завданий активам і підприємствам
Ринкова вартість	Згідно з IVS 2022, враховує вплив економічних обставин, що склалися, на вартість активів і бізнесу. Сюди відносять такі наслідки війни, як інфляція, рецесія, підвищений ризик і вищі відсоткові ставки, пошкоджена та зруйнована громадська інфраструктура, негативний вплив на ланцюги поставок і доданої вартості тощо
Вартість відновлення	Охоплює всі витрати, які мають бути понесені для заміни втраченої корисності активу сучасним активом з аналогічною корисністю. Це не включає фізичний чи інший знос активу на дату пошкодження чи знищення, оскільки активи не можуть бути відновлені з амортизацією
Економічні збитки	У деяких випадках бізнес втрачає дохід і прибуток навіть за відсутності пошкоджень, руйнації чи експропріації активів підприємства, в такому разі економічні збитки розраховуються як різниця між умовами без війни та тими, які виникли внаслідок війни
Оцінка неприбуткових активів і підприємств	У разі пошкодження таких активів, як житлові будинки, оцінювач має визначити, чи є економічно доцільним виправити пошкодження, щоб будівля повернулася до свого «якби не» чи «оновленого» стану, чи пошкоджений актив потрібно повністю замінити
Оцінка вартості бізнесу	Визначення вартості компанії як майнового комплексу, здатного приносити прибуток його власникові. Визначається вартість всіх активів компанії: нерухомого майна, машин і встаткування, складських запасів, фінансових вкладень, нематеріальних активів. Окремо оцінюється ефективність роботи компанії, її минулі, справжні та майбутні доходи, перспективи розвитку й конкурентне середовище на даному ринку
Оцінка прибуткових активів і підприємств	Фінансова оцінка може ґрунтуватися на частковій або повній втраті потоку доходів від бізнесу або активу (чи групи активів), що приносить дохід, внаслідок пошкодження, знищення, експропріації або тимчасової втрати доходу. Активи чи підприємства, розташовані на анексованій чи окупованій території, можуть вважатися фактично експропріованими. Оцінка включає не лише втрачену вигоду, а й вартість відновлення активів

Щоб узгодити великі розбіжності в оцінках збитків, створено тимчасову комісію з проведення аудиту збитків, завданих Україні внаслідок збройної агресії [6], що є консультативно-дорадчим органом Кабінету Міністрів України. Основними завданнями комісії є: підготовка пропозицій щодо розроблення методології проведення аудиту шкоди та збитків, завданих внаслідок збройної агресії; підготовка пропозицій щодо розроблення проектів нормативно-правових актів, необхідних для проведення аудиту шкоди та збитків; узгодження методик проведення оцінки шкоди та збитків тощо.

Отже, проведеним аналізом фінансових аспектів методів обліку та оцінки збитків економіки, завданих бойовими діями, встановлено, що підходи до оцінки втрат поділяються на втрати від руйнувань та втрати від загального впливу бойових дій. Основу методичних підходів до оцінки завданої шкоди, збитків за наслідками військової агресії РФ складають методологія та методики швидкої оцінки від Світового банку ROMA та Міжнародні стандарти оцінки IVS 2022. Оцінці підлягають практично всі доступні для вираження у грошовому еквіваленті об'єкти суспільних цінностей. Власне фінансові аспекти методів обліку і оцінки збитків економіки України, завданих бойовими діями, мають таку структуру: юридична база, базова вартість для компенсації, ринкова вартість, вартість відновлення, економічні збитки, оцінка неприбуткових та прибуткових активів і підприємств, оцінка вартості бізнесу, оцінка активів і підприємств. Подальшим напрямом дослідження є розробка оцінки власне фінансових збитків.

1. Городиський І. М., Бем М. В., Косаревич С. Р. та ін. Відшкодування для України: моделі, перспективи, виклики : аналіт. доп. Львів : Центр Дністрянського, 2023. 103 с.

2. Демиденко А., Стахів С. Як правильно рахувати екологічні збитки України від війни? *Офіс сталих рішень*. URL : <https://ukraine-oss.com/articles/yak-pravylny-rahuvaty-ekologichni-zbytky-ukrayiny-vid-vijny/>.

3. Кришталь Т. М., Дулгерова О. М., Чубань В. С. Державне регулювання підходів щодо оцінки економічних збитків, завданих Україні внаслідок війни. *Вісник НУЦЗ України. Серія : «Державне управління»*. 2022. № 1. С. 90–99.

4. Про затвердження Методики визначення шкоди та обсягу збитків, завданих підприємствам, установам та організаціям усіх форм власності внаслідок знищення та пошкодження їх майна у зв'язку із збройною агресією Російської Федерації, а також упущеної вигоди від неможливості чи перешкод у провадженні господарської діяльності : наказ Міністерства економіки України, Фонду державного майна України від 18 жовтня 2022 р. № 3904/1223. URL : <https://zakon.rada.gov.ua/laws/show/z1522-22#Text>.

5. Про затвердження Порядку визначення шкоди та збитків, завданих Україні внаслідок збройної агресії Російської Федерації : постанова Кабінету Міністрів України від 20 березня 2022 р. № 326.

6. Про утворення комісії з проведення аудиту збитків, завданих Україні внаслідок збройної агресії Російської Федерації : постанова Кабінету Міністрів України від 27 травня 2022 р. № 640. URL : <https://zakon.rada.gov.ua/laws/show/640-2022-%D0%BF#Text>.

7. Томас П., Сімонова Л. Оцінка збитків від війни для фінансової компенсації. *Вокс Україна*. URL : <https://voxukraine.org/otsinka-zbytkiv-vid-vijny-dlya-finansovoyi-kompensatsiyi>.

8. «Росія заплатить» / *damaged.in.ua. KSE*. URL : <https://kse.ua/ua/russia-will-pay/>.

УДК 343.53

DOI: 10.31733/15-03-2024/2/250-251

**Ірина МАРКОВИЧ**

доцент кафедри економіки та фінансів  
Тернопільського національного  
технічного університету  
імені Івана Пулюя,  
кандидат економічних наук

## **БОРОТЬБА З ЕКОНОМІЧНИМИ ЗЛОЧИНАМИ ЯК СКЛАДОВА ЕКОНОМІЧНОЇ БЕЗПЕКИ**

Економічна безпека є однією з найважливіших складових національної безпеки будь-якої держави. Вона визначається як стан національної економіки, який дає змогу зберігати стійкість до внутрішніх та зовнішніх загроз, забезпечувати високу конкурентоспроможність

у світовій економічній системі і характеризує здатність національної економіки до сталого та збалансованого зростання.

До основних загроз економічній безпеці України відносять: залежність економіки від кон'юнктури зовнішніх ринків, недостатні темпи впровадження інновацій, виснаження природно-ресурсного потенціалу та погіршення стану екології, посилення диференціації регіонів за рівнем соціально-економічного розвитку, поширення «тіньової економіки» тощо.

Однією із найсерйозніших загроз економічній безпеці та сталому економічному розвитку держави є економічні злочини, до яких належать корупція, контрабанда, ухилення від сплати податків, фінансові шахрайства, легалізація (відмивання) доходів, отриманих злочинним шляхом, незаконне привласнення майна тощо. Ці правопорушення завдають значної шкоди фінансовій системі, послаблюють довіру суспільства до влади, стримують розвиток легального бізнесу та інвестиційну привабливість держави.

За різними оцінками, обсяг тіньової економіки в Україні становить від 30 % до 50 % офіційного ВВП. Це суттєво гальмує розвиток країни, позбавляє бюджет значних фінансових ресурсів у вигляді податків, створює несприятливий бізнес-клімат через недобросовісну конкуренцію. Тому ефективна боротьба з економічною злочинністю є сьогодні ключовим завданням для забезпечення економічної безпеки та сталого соціально-економічного розвитку України.

Особливе занепокоєння викликають значні масштаби «тінізації» національної економіки. Тіньова економічна діяльність створює недобросовісну конкуренцію, завдає значних втрат бюджету країни.

Основними причинами поширення економічних злочинів в Україні є недосконалість законодавства; відсутність належного контролю та нагляду з боку держави; високий рівень корупції серед представників влади; складність ведення легального бізнесу через високі податки, бюрократію; низька правова свідомість громадян.

Для подолання загроз економічній безпеці та скорочення рівня економічної злочинності необхідно здійснити низку системних заходів, а саме:

- удосконалити законодавство у сфері боротьби з економічними злочинами – чітко визначити склади правопорушень, посилити відповідальність;
- реформувати контролюючі та правоохоронні органи – підвищити їх незалежність, професійний рівень персоналу, вжити заходів щодо запобігання корупції;
- спростити процедури відкриття і ведення бізнесу, послабити податковий тиск на суб'єктів малого підприємництва;
- запровадити ефективні механізми конфіскації незаконно набутих активів і майна, отриманих злочинним шляхом;
- посилити громадський контроль за діяльністю органів влади, залучати ЗМІ та інститути громадянського суспільства до боротьби з економічними злочинами та корупцією.

Лише комплексне та системне впровадження цих та інших заходів у середньостроковій перспективі дозволить досягти значного прогресу у сфері протидії економічній злочинності та мінімізації її загроз для економічної безпеки України.

Крім загальнонаціональних заходів, необхідно розробити цільові програми боротьби з найбільш поширеними проявами економічних злочинів. Зокрема, для подолання високого рівня корупції слід:

- запровадити електронні державні закупівлі та аукціони для унеможливлення маніпулювань та зловживань;
- забезпечити повну прозорість процесів приватизації державного майна, конкурсів на зайняття посад в органах влади;
- посилити відповідальність суддів за необґрунтовані рішення;
- реформувати органи прокуратури та Національне антикорупційне бюро для підвищення ефективності їх діяльності.

Тільки за умови реалізації комплексу взаємопов'язаних заходів у правовій, організаційній, економічній, інформаційній та інших сферах можливо досягти істотного прогресу у боротьбі з економічною злочинністю та зміцнити економічну безпеку держави.

УДК 330.332.2  
DOI: 10.31733/15-03-2024/2/252-254

**Інеса МІХНО**  
доцент кафедри бізнес-аналітики  
та цифрової економіки  
Національного авіаційного  
університету,  
кандидат економічних наук

### **АНАЛІЗ ВПЛИВУ ІНВЕСТИЦІЙНОЇ АКТИВНОСТІ ПРОМИСЛОВІСТІ НА ШВИДКІСТЬ ВІДНОВЛЕННЯ ТЕРИТОРІЙ УКРАЇНИ ПІСЛЯ ВІЙНИ**

Оцінкою якості життя населення стають і демографічні показники, на які має вплив екологічна складова, що є основою трудового потенціалу країни, тому дані показники мають тісний зв'язок з іншими макроекономічними показниками. На сьогодні у світі розвиваються технології з мінімізацією негативного впливу на екосистему. Оскільки природне середовище тісно пов'язане з економічною системою, виникають фактори впливу, які змінюють результати виробничої діяльності країн на макrorівні, формуючи нову систему, що дістала назву «циркулярна економіка».

Оскільки Україна досі знаходиться на стадії війни, першочерговим є відновлення зруйнованих систем з урахуванням інновацій.

Для формування дієвих інструментів відбудови України та впровадження «зеленої економіки» будуть потрібні: системне формування законодавчої бази, модифікація ринкових і правових механізмів, розробка ринкових стимулів та орієнтирів, укріплення міжнародного співробітництва, коригування споживчого попиту на екологічно безпечні товари та послуги, постійна підтримка держаних та бізнес-структур, відкритість і коректність аналітичних даних та інформованість суспільства щодо впровадження раціонального природокористування.

Потреби на швидке відновлення у 2023 році були оцінені Світовим банком в межах RDNA2 на суму 14,1 млрд доларів [1].

Основні напрями відновлення території України зазначено на рис. 1.



Рис. 1. Основні напрями відновлення України в період відбудови території після війни

З початком військових дій на території України змінились логістичні, виробничі та інші системи, що відобразилось на всіх аспектах управління бізнесом як основи створення національного доходу держави. Суспільні настрої можна відобразити за допомогою аналізу очікуваних змін інвестицій як основи для модернізації підприємств та їх ефективної діяльності.

Оскільки виробничі підприємства створюють план на наступний рік, виходячи з

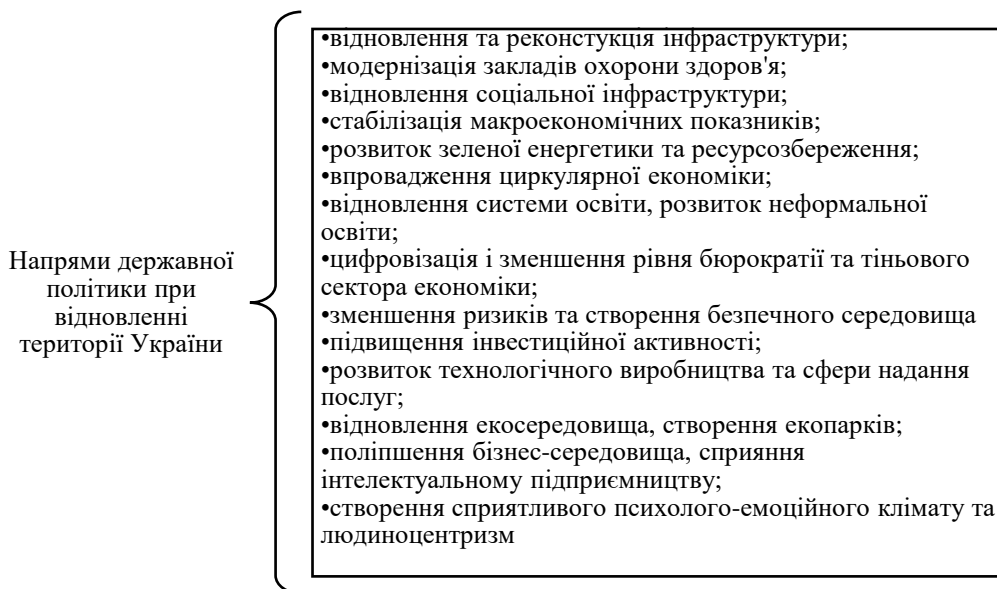

наявної зовнішньої та внутрішньої ситуації, поточні настрої відображаються на опитуванні щодо подальшої діяльності підприємств в наступному році, що допомагає створити дорожню карту дієвих інструментів для стабілізації бізнес-середовища.



Рис. 2. Очікувані зміни інвестицій у промисловості в наступному році порівняно з поточним роком [2]

З рис. 2 можна зробити висновок, що після 2016 року очікувані зміни інвестицій у промисловості змінювались у від'ємному напрямі, тобто мали негативну тенденцію, тоді як, за даними Державного комітету статистики України, очікування від інвестиційної діяльності у 2024 році є позитивними, що говорить про очікування бізнесу іноземних інвестицій для відновлення території України, зміцнення міжнародної співпраці та очікування закінчення війни. Відновлення темпів виробництва та стабілізація валюти на міжнародному валютному ринку позитивно відобразились на тенденціях, що водночас сприяло покращенню показників оцінки подальшої виробничої діяльності. Однак спостерігається неоднорідність оцінки зміни інвестицій у промисловість залежно від діяльності, що говорить про необхідність створення додаткових інструментів для стабілізації бізнес-середовища.



Рис. 3. Фактори, що впливають на інвестиції у промисловості в наступному році, % [2]

З рис. 3 можна зробити висновок, що фінансові ресурси є основним фактором, який впливає на інвестиції у промисловість на всьому часовому ряді, проте у 2024 році спостерігається очікування впливу інших факторів на результат діяльності, оскільки українські підприємства відчувають високу залежність від зовнішніх впливів та політичної ситуації в країні. Спостерігається зменшення впливу технічних факторів на інвестиційну привабливість та зменшення залежності від попиту продукції, що говорить про диверсифікацію бізнесу власниками та розширення ринків збуту продукції на міжнародні ринки. Скорочення впливу попиту на інвестиційну активність у промисловості також говорить про орієнтацію підприємництва на іноземні інвестиції (грантові програми тощо), які розглядаються як допомога у відбудові промисловості незалежно від попиту на дану продукцію.

В свою чергу, необхідним є створення додаткових інструментів з боку держави для відновлення українських територій, які можуть збільшити податкові надходження та сприяти зміцненню бізнес-середовища, відновленню екосистеми за рахунок впровадження інновацій.

Виявлено позитивний вплив очікувань зміни інвестицій у промисловість в наступному році на впровадження екологічно-орієнтованих технологій та інновацій. Інвестиційна активність здатна підвищити швидкість відновлення територій України після війни та сприяти розподілу коштів з урахуванням міжнародних екологічних нормативів.

На даний час пріоритетним завданням держави залишається створення безпечної екосистеми, яка б сприяла швидкому відновленню територій та покращувала б психолого-емоційний стан громадян за рахунок позитивних очікувань і ефективної державної політики.

Відновлення екосистеми після війни в Україні має першочерговий характер для ефективної діяльності держави та збереження здорової нації. Виявлено позитивні тенденції у збереженні довкілля при впровадженні змін на підприємствах за наявності інвестицій у розвиток бізнесу. В свою чергу, підприємницькі очікування визначають настрої топ-менеджменту підприємств і створюють умови для модернізації. Підприємництво в Україні у 2023 році змінило інвестиційні очікування щодо діяльності у 2024 році в бік їх позитивної оцінки, що говорить про тенденції до відновлення інвестиційної активності у промисловості. Сповільнення інфляції також позитивно відобразилось на очікуваннях, а наявна міжнародна інвестиційна підтримка створила формуванню позитивного клімату для впровадження змін і технологічної модернізації. Враховуючи наявні результати підприємницької діяльності, необхідним є створення освітніх державних програм та сприятливого клімату для впровадження «зелених» технологій і інноваційної реконструкції підприємств з метою покращення стану екосистеми в країні. Наявність сприятливого інвестиційного клімату є позитивним фактором для впровадження циркулярної економіки та участі в екологічних міжнародних програмах при наявності достатніх знань у менеджменту підприємств, які необхідно забезпечити за допомогою створення системи цифрових освітніх послуг та розширення інструментів отримання інформації.

- 
1. Відбудова зруйнованого. *Урядовий портал*. URL : <https://www.kmu.gov.ua/diyalnist/priorytety-uriadu/vidbudova-zruinovanoho>.
  2. Державна служба статистики України. URL : <https://www.ukrstat.gov.ua>.

УДК 336.131

DOI: 10.31733/15-03-2024/2/255-256

**Анна МУНЬКО**

доцент кафедри менеджменту, публічного управління та адміністрування  
Дніпровського державного аграрно-економічного університету,  
кандидат наук з державного управління

## **ОСОБЛИВОСТІ НОРМАТИВНО-ПРАВОВОГО РЕГУЛЮВАННЯ ФІНАНСОВОЇ БЕЗПЕКИ ДЕРЖАВИ В УКРАЇНІ**

Фінансова безпека держави у рамках загальної теорії державних фінансів – це «стан фінансових відносин, за якого б створювалися сприятливі умови та необхідні ресурси для розширеного відтворення економічного росту та підвищення життєвого рівня населення, удосконалення національної фінансової системи для успішної протидії внутрішнім і зовнішнім факторам дестабілізації фінансового стану в державі» [1].

В Україні наразі відсутні специфічні нормативно-правові межі регулювання фінансової безпеки держави. Ці процеси переважно спираються на чинні положення законодавства у сфері бюджету та податків. Тому засадничими можна визначити Бюджетний кодекс України [2] та Податковий кодекс України [5], адже саме їхніми нормами визначаються ключові аспекти формування та розподілу публічних фінансів.

Документом, який опосередковано визначає пріоритети розвитку механізмів управління фінансовою безпекою, можна вважати «Стратегію реформування системи управління державними фінансами на 2022–2025 роки», метою якої є «побудова сучасної, стійкої та ефективної системи управління державними фінансами, спрямованої на забезпечення збереження фінансової стабільності держави та створення умов для сталого зростання соціально-інклюзивної економіки через підвищення результативності мобілізації та витрачання державних коштів» [6].

Вагомою є система нормативних актів, які регулюють управління державним та місцевим боргом, що є, на наш погляд, важливим складником політики фінансової безпеки держави та територіальної громади, а обсяги запозичень є одним із ключових факторів для оцінювання фінансової безпеки [4, с. 68].

Дотичними до питання фінансової безпеки є й інші галузі законодавства, зокрема у сфері внутрішньої та зовнішньої політики, запобігання корупції, митного регулювання тощо. Однак суттєвим недоліком, на якому зрештою наголошується, є відсутність специфічних нормативно-правових актів, які безпосередньо визначатимуть особливості механізмів управління фінансовою безпекою держави. Відтак, нормативно-правові рамки регулювання фінансової безпеки держави в їх оптимальному, за нашим баченням, вигляді повинні формуватися за такими блоками:

– регуляторний блок, спрямований на створення нормативного середовища, в якому забезпечується сталість і безпека суспільних відносин у фінансово-економічній сфері, та який включає правові норми, положення, різні правові фактори, що безпосередньо впливають на фінансову безпеку держави;

– інституційно-організаційний блок, що обґрунтовує специфіку діяльності суб'єктів забезпечення фінансової безпеки та адміністративно-правові заходи, за рахунок яких вони можуть сприяти розвитку безпеки фінансово-економічного середовища та захисту національних економічних інтересів;

– блок протидії загрозам – є одним з основних і передбачає низку нормативно-правових заходів протидії основним загрозам стабільності у фінансово-економічній сфері суспільних відносин;

– інформаційно-аналітичний блок – передбачає повноту та актуальність інформації для задоволення потреб основних суб'єктів в процесі прийняття управлінських рішень щодо фінансової безпеки держави залежно від ситуації.

Інформаційно-аналітичне забезпечення можна поділити на два напрями: інформаційне забезпечення, що полягає у задоволенні потреб у внутрішній інформації про ситуацію всередині країни із урахуванням воєнного стану та зовнішньої інформації про стан

міжнародної підтримки тощо; аналітичне забезпечення, що складається з великих масивів даних про динаміку, тенденції та зміни основних показників фінансової безпеки держави.

Україні наразі потрібен динамічний характер нормативно-правового реагування, що передбачає оперативну розробку державних, регіональних і місцевих політик фінансової безпеки із використанням всіх можливих до мобілізації ресурсів для протидії відповідним загрозам. За поточного стану нормативно-правового реагування, який можна охарактеризувати як статичний, адже не вживаються радикальні зміни та миттєві дії реакції на посилення негативного впливу, рівень фінансової безпеки держави перебуває під ризиками його суттєвого перманентного послаблення. Тому удосконалення нормативно-правового забезпечення фінансової безпеки держави є надзвичайно складним як науковим, так і практичним завданням, що потребує підходу, базованого на управлінні змінами та методах антикризового управління.

1. Василик О. Д. Теорія фінансів : навч. посібник. Київ : Вища школа, 2000. 364 с.
2. Бюджетний Кодекс України : Закон України від 08.07.2010 р. URL : <https://zakon.rada.gov.ua/laws/show/2456-17>.
3. Мунько А. Ю. Політика фінансової безпеки територіальних громад: розробка, реалізація, оцінювання. *Таврійський науковий вісник*. 2022. № 1. С. 66–72.
4. Податковий кодекс України : Закон України від 02 грудня 2010 р. URL : <https://zakon.rada.gov.ua/laws/show/2755-17#Text>.
5. Про схвалення Стратегії реформування системи управління державними фінансами на 2022–2025 роки та плану заходів з її реалізації : розпорядження Кабінету Міністрів України від 29.12.2021 № 1805-р. URL : <https://zakon.rada.gov.ua/laws/show/1805-2021-%D1%80>.

УДК 336.132.2

DOI: 10.31733/15-03-2024/2/256-258

**Катерина РОМЕНСЬКА**

доцент кафедри фінансів, банківської  
справи та страхування  
Університету митної  
справи та фінансів,  
кандидат економічних наук, доцент

### **УПРАВЛІННЯ БЮДЖЕТНИМИ ПОТОКАМИ, ОРІЄНТОВАНЕ НА ЗАБЕЗПЕЧЕННЯ БЕЗПЕКИ УКРАЇНИ У МІЖНАРОДНОМУ ФІНАНСОВОМУ СЕРЕДОВИЩІ**

З початком повномасштабного вторгнення особливо загострилась потреба щодо ефективного управління фінансовими потоками держави для їх збалансування в умовах появи тимчасово невідконтрольованих часин території України. З повномасштабним військовим вторгненням російської федерації в Україну обмежено можливості забезпечення збалансованого руху потоків доходів і видатків бюджетів, здійснення міжбюджетного регулювання, зменшення дефіциту державного та місцевих бюджетів та державного (місцевого) боргу.

Виходячи з необхідності забезпечення військової оборони України, а також ліквідації наслідків воєнних дій, постала потреба у визначенні шляхів фінансування таких потреб, у тому числі за рахунок міжбюджетних трансфертів, грантів, пільгових позик. Водночас запровадження воєнного стану на території України не скасовує необхідності фінансового забезпечення поточних видатків для забезпечення потреб населення та капітальних видатків для загального економічного розвитку територій. Питання залучення міжнародної фінансової підтримки для обґрунтованого управління фінансовими потоками держави, орієнтованого на фінансування першочергових потреб держави та органів місцевого самоврядування, зменшення дефіциту, боргу а також для забезпечення економічної безпеки держави та територіальних громад набуває важливого значення.

Для стабілізації управління фінансовими потоками бюджетів, проведення необхідних реформ та створення підґрунтя для сталого економічного зростання Міністерство фінансів України активно співпрацює з міжнародними партнерами. В рамках цього

співробітництва Україні надається фінансова та технічна допомога, відбувається обмін кращим міжнародним досвідом та приведення українських державних стандартів у відповідність до світових практик. Подальше забезпечення безпеки держави у міжнародному середовищі має бути орієнтованим на проведення внутрішньої фінансової політики посилення спроможностей Збройних Сил України й інших органів сектора безпеки і оборони та зовнішньої фінансової політики активного розвитку відносин із міжнародними фінансовими організаціями [1].

Міжнародний досвід країн Європейського союзу (далі – ЄС) демонструє управління фінансовими потоками, пов'язане з ефективністю управління як доходами, так і видатками. В управлінні доходами акцент роботи податкових органів змінено на удосконалення управлінських процесів, що забезпечують ефект у вигляді своєчасності та повноти сплати податків: поліпшення обслуговування платників податків; посилення механізмів вирішення спорів; модернізацію процесів, операцій та інструментів стягнення боргів; впровадження стратегічного планування та системи управління продуктивністю; внутрішній контроль, управління організаційними ризиками та інформаційну безпеку. Управління витратами в країнах ЄС спрямоване на покращення якості державних фінансів та передбачає політику підтримки стійкого економічного зростання та соціального забезпечення. Європейська комісія забезпечує вдосконалення практик і можливостей управління державними витратами, моніторингу та оцінки держав-членів ЄС, наприклад: розробку та проведення оглядів витрат; узгодження й зміцнення зв'язків видатків з системою цільового бюджетного управління та бюджетним процесом; зміцнення потенціалу та вдосконалення практик оцінки державних витрат; перегляд та удосконалення методів перегляду витрат. Досвід країн ЄС свідчить про врахування екологічних, гендерних та інших пріоритетів при бюджетуванні, що сприяє удосконаленню практики виконання бюджету. Значна увага при складанні та прийнятті бюджетів приділяється якості його підготовки та обґрунтування учасниками бюджетного процесу, яким для більшої зацікавленості надається фінансова, інформаційна та технічна підтримка [2].

В умовах воєнного стану економічна, соціальна, фінансова система української держави перебувають в кризі, незважаючи на своєчасне переорієнтування бюджету країни на військові й оборонні цілі та забезпечення соціальних, гуманітарних витрат, спрямованих на підтримку життєдіяльності населення, підтримку внутрішньо переміщених осіб, а також забезпечення роботи критичної інфраструктури. У загальному обсязі доходів Державного бюджету України у 2023 р. 433 404 млн грн, або 16 % бюджету, становили трансферти від ЄС, урядів іноземних держав, міжнародних організацій, донорських установ. Обсяг трансфертів 2023 р. є меншим, ніж у 2022 р., що становив 481 090 млн грн, або 26 % доходів бюджету. Позитивною є тенденція зростання доходів у 2023 р. порівняно з 2019 р. як загального фонду бюджету – на 783 235,86 млн грн, або вдвічі, так і спеціального фонду Державного бюджету України – на 890 483,10 млн грн, або у 8 разів. У 2023 р. порівняно з 2022 р. значно зросли доходи спеціального фонду бюджету – на 712 624 млн грн, або на 341 %, що пояснюється зростанням власних надходжень бюджетних установ. До спеціального фонду у 2023 р. надходили гранти або дарунки (у вартісному обрахунку), одержані розпорядниками бюджетних коштів, що були використані на конкретну мету, забезпечення основного національного пріоритету держави – видатків на військову оборону. У 2023 р. порівняно з 2019 р. видатки бюджету зросли на 2 941 526 млн грн, або 274 %. План видатків не було виконано, відсоток невиконання коливається від максимального значення 17 % у 2022 р. до мінімального – 3 % у 2021 р. З огляду на дефіцит внутрішніх ресурсів у 2023 р. значні обсяги зовнішньої допомоги від наших міжнародних партнерів дозволили профінансувати всі пріоритетні видатки вчасно та у повному обсязі: пенсії та соціальні виплати, зарплати медиків і вчителів, видатки на безпеку й оборону, на охорону здоров'я, освіту тощо. У 2023 р. порівняно з 2022 р. обсяг видатків збільшився на 1 308 994 млн грн, або на 48 %. Приріст видатків Державного бюджету України у 2022–2023 рр. пояснюється зростанням фінансування оборони.

Протягом 2019–2023 рр. показники дефіциту Державного бюджету України зростають і набувають за всю історію держави рекордних значень. Зростання дефіциту бюджету негативним чином впливає на боргову безпеку держави і призводить до зростання державного боргу України. У структурі державного боргу переважає зовнішній борг. Найбільша частка зовнішнього боргу у загальному обсязі державного боргу 2019–2021 рр. – 48–57 % – припадає на заборгованість за випущеними цінними паперами на зовнішньому фінансовому ринку (ОЗДП), а у 2022–2023 рр. – 47 %–86 % – на заборгованість за позиками,

одержаними від міжнародних фінансових організацій. Частка заборгованості за позиками, одержаними від міжнародних фінансових організацій у зовнішньому боргу у 2023 р.: NEFCO – 0,007 %; Європейський банк реконструкції та розвитку – 0,2 %, Європейський Інвестиційний Банк – 3 %, Європейський Союз – 35 %, Міжнародний банк реконструкції та розвитку – 14 %, Міжнародний Валютний Фонд – 10 %, Фонд чистих технологій (МБТР) – 0,1 % [3].

Проблема управління державним боргом пов'язана з управлінням фінансовими потоками державного і місцевих бюджетів й визначає рівень безпеки держави та її фінансову захищеність від структурних економічних коливань і впливу зовнішніх та внутрішніх кризових явищ. Міжнародний досвід свідчить про можливості реструктуризації боргів, а оскільки цей процес є довготривалим, то в стратегічній перспективі дасть можливість спрямувати вивільнені кошти на післявоєнну відбудову країни. Управління бюджетними потоками в Україні одночасно із удосконаленням законодавчої бази має супроводжуватись розвитком на практиці системи оцінки та моніторингу результатів використання бюджетних витрат. Забезпечення ефектів, та якісних результатів використання бюджетних коштів є запорукою обґрунтованої структури витрат бюджету та їхнього достатнього обсягу в умовах обмежених доходних джерел. Збалансованість доходів і видатків дозволяє зменшити обсяги бюджетного дефіциту, а отже, і державного боргу, що сприятиме майбутньому забезпеченню безпеки України та її сталому економічному розвитку.

---

1. Про затвердження Середньострокової стратегії управління державним боргом на 2024–2026 роки : постанова Кабінету Міністрів України від 27 жовтня 2023 р. № 1117. URL : <https://zakon.rada.gov.ua/laws/show/1117-2023-п#Text>.

2. Revenue administration and public financial management. *European Commission*. URL : [https://reform-support.ec.europa.eu/what-we-do/revenue-administration-and-public-financial-management\\_en](https://reform-support.ec.europa.eu/what-we-do/revenue-administration-and-public-financial-management_en).

3. Попередні бюджети. *Міністерство фінансів України*. URL : <https://www.mof.gov.ua/uk/previous-years-budgets%20/>.

УДК 338.246.8

DOI: 10.31733/15-03-2024/2/258-261

**Alevtyna SANCHENKO**

Leading Researcher of the Department on Problems of Modernization of Economic Law and Legislation, Chief of the Centre for Advanced Studies and Cooperation on Human Rights in Economics, State Institution «V. Mamutov Institute of Economic and Legal Research of the National Academy of Sciences of Ukraine», PhD (Law), Senior Research Fellow

**SHIFT TO HUMAN RIGHTS VALUES IN BUSINESS RELATIONS  
AS A NEW NORMAL FOR UKRAINE AND INTERNATIONAL COMMUNITY**

In order to ensure realisation of the constitutionally guaranteed human rights in the circumstances of the russia's war, Ukraine, declared to be a social and legal State (Article 1 of the Constitution of Ukraine) [1], needs to maintain its economic stability and post-war reconstruction on its war-affected territories. Specific functions of a social and legal State, as a State of a social-democratic type, include promotion of economic activity of the employable and working population; ensuring of guarantees of social, economic and cultural rights; strengthening of social cohesion.

Though, during the martial law period some of the economic and social human rights and fundamental freedoms are temporarily restricted by the laws of Ukraine «On the Legal Regime of Martial Law» of 24.02.2022 [2], «On Organization of Labour Relations under Martial Law» of 15.03.2022 [3], etc. – the right to privacy, property rights, labour rights, the right to peaceful

assembly, education rights, freedom of movement, rights and legitimate interests of legal entities within the limits and to the extent necessary to ensure implementation and execution of the martial law. The socio-democratic paradigm of the sovereign Ukraine's existence and development, being not changeable nowadays, determines the Government's activities to lead the country on its path to implementation of the UN 2030 Agenda for Sustainable Development (UN 2030 Agenda for SD), to the political and socio-economic integration into the European Union (EU) and the global market, inter alia, via its joining to the Organization for Economic Cooperation and Development (OECD).

Supported by Ukraine in the status of a geo-political actor, the UN 2030 Agenda for SD establishes the priority of the safe and secure human-centered way of governance in public and private sectors and of managing the economic activities on the Planet where no one is left behind. In its paragraph 67 the UN calls States to «foster a dynamic and well-functioning business sector, while protecting labour rights and environmental and health standards in accordance with international standards and agreements and other ongoing related initiatives, such as the Guiding Principles on Business and Human Rights (UNGPs) [4]. The EU accession requirements, positioned for the EU-candidate States, transpose the fundamental values of human rights and freedoms, rule of law and democracy, the SDGs and the UNGPs into 35 chapters of the EU acquis. Consequently, they are anchored into 6 thematic clusters of the EU accession negotiations and harmonization of the Ukrainian law – Fundamentals (including fundamental rights, justice, freedom and security); Internal Market; Competitiveness and Inclusive Growth; Green Agenda and Sustainable Connectivity; Resources, Agriculture and Cohesion; External Relations [5]. Thus, the human rights and rights and obligations of the private sector actors are being increasingly intertwined, and the pure income-oriented priorities of the latter are now more and more subordinated to human rights, social and environmental responsibility requirements.

Following the Lugano Declaration of 2022 and further international decisions of the Ukraine Recovery Conference (2023, London), G7 and G20 summits, annual Davos meetings of the World Economic Forum and of other public-private communication platforms, the Ukraine's Government works insistently to involve foreign investments into the national economy and enhance the national private business. With international support it encourages Ukrainian business entities (small and medium-sized enterprises (SMEs) including) to work and has launched a number of State programs (ex.: «eRobota», «5-7-9 %» Lending Program, «Start in IT », etc.), some of them are granted with the non-refundable assistance. For instance, via «eRobota» Ukraine's private sector, SMEs in particular, are provided with the possibility of develop with the resources of the EU4Business Programme supported by the EU and the Government of Germany. Its second wave in March 2024 brings EUR 1 million for 100 entrepreneurs to help them develop export opportunities and work on entering other markets [6]. Alongside, more than 900 companies-members of the European Business Association (EBA) are operating in the Ukrainian market (EBRD, IKEA, Coca-Cola, Volvo, Nokian Tyres, Maersk, etc.) [7]. Among Top-10 international companies working in Ukraine are Microsoft, Siemens, Unilever, Shell, Bayer, PepsiCo, Coca-Cola, Danone, McDonald's (as of August 2023) [8].

These efforts, trends and perspectives determine the necessity to introduce in Ukraine's policy, law and practice a new approach to human rights respect and protection in private law relations. Primarily, the relevant activities shall meet the recognized by the foreign business 10 principles of the UN Global Compact [9], 31 principles of the UNGPs [10], the OECD rules and standards [11] establishing the corporate responsibility to respect human rights, implement human rights due diligence (in the situations of wars, conflicts and emergencies including) and provide means to remedy the human rights abuses caused by business entities and/or their partners in supply chains. This approach on responsible business conduct is regarded as the new normal for a sustainable future and is widely implemented into the EU and national legal acts, corporate policies and business operations.

In fact, the public policy of Ukraine has opened the space for these novelties by adoption of the Concept of Realization of the State Policy on Development of Socially Responsible Business in Ukraine for the period up to 2030 with the Action Plan (2020) [12], the National Human Rights Strategy (2021) (especially §§16 and 15) with the Action Plan [13] and the National Economic Strategy for the period up to 2030 (2021) [14]. However, our analysis demonstrates that none of them taken separately or three of them taken in combination, nor the relevant action plans, provide for the comprehensive and consistent policy, legal and practical grounds for the human rights respect, their protection and remediation in private sector in Ukraine [15]. The provisions of Article 69 of the Economic Code of Ukraine «Social activity of the enterprise », though drafted initially with regard to provisions of the European Social Charter (revised) and ILO conventions, need

improvements as well as many other national legislative norms.

Our assumptions on the frames to implement the human rights approach into the private law relations in business sector are attached to improvement of the national policy and legislation within the process of their harmonization with the EU acquis in the course of the long-term EU accession exercise. However, on our opinion, there are the really effective drivers for the speedy shift of Ukraine's business towards the human rights respect in its operations – foreign investments and trade agreements, EU-Ukraine Association Agreement with the DCFTA enclosed, enhanced awareness of the Ukraine's business entities on the international norms and standards in the area, etc.

Ukrainian policy and law-makers together with national business entities shall take into account that the EU and its Member States embed human rights (incl. labor rights) provisions in the trade and investment agreements [16; 17], because human rights underlie all of the EU and national external policies. The investment agreements have to be consistent with the EU's policies and due consideration must be given to maintaining the balance between the priority of investors and the human rights of people. The EU's bilateral trade and investment agreements incorporate human rights into their «human rights clauses as «essential elements». This enables one Party to an agreement to respond appropriately in case of serious breaches of human rights by the other Party. Such clauses, which also cover democratic principles and often the rule of law, constitute a legal mechanism enabling the unilateral suspension of trade commitments. They enshrine commitments of the Parties to an agreement to human rights, and thus put relations between the EU and third countries on a solid regulatory base, providing the space for dialogue and cooperation on human rights issues.

The recent instruments like the EU Regulation 2024/792 establishing the Ukraine Facility of 29.02.2023 [18], the EBRD-led Co-Investment Platform launched in May 2023 [19] and others are of crucial importance for the recovery of the economy, industry, and infrastructure and for the reconstruction of people's lives in Ukraine as well as stability in the international community.

1. Конституція України від 28.06.1996. URL : <http://zakon.rada.gov.ua/laws/show/254к/96-вр>.
2. Про правовий режим воєнного стану : Закон України від 12 травня 2015 р. URL : <https://zakon.rada.gov.ua/laws/show/389-19#Text>.
3. Про організацію трудових відносин в умовах воєнного стану : Закон України від 15.03.2022. URL : <https://zakon.rada.gov.ua/laws/show/2136-20#Text>.
4. Transforming our world: The 2030 Agenda for Sustainable Development. *United Nations*. URL : <https://sdgs.un.org/2030agenda>.
5. EU accession process step by step. *European Commission*. URL : [https://neighbourhood-enlargement.ec.europa.eu/system/files/2022-10/eu\\_accession\\_process\\_clusters%20%28oct%202022%29.pdf](https://neighbourhood-enlargement.ec.europa.eu/system/files/2022-10/eu_accession_process_clusters%20%28oct%202022%29.pdf).
6. 1 мільйон євро: 100 українських підприємств можуть отримати гранти від ЄС та Німеччини. *EU4Business*. URL : <https://eu4business.org.ua/news/the-second-wave-of-the-eu-and-german-grant-programme/>.
7. EBA unites 914 companies. We connect the changemakers and like-minded leaders. *EBA*. URL : <https://eba.com.ua/en/mozhlyvosti/>.
8. From Coca-Cola to Siemens: Top-10 International Companies in Ukraine. *LinkedIn*. URL : <https://www.linkedin.com/pulse/from-coca-cola-siemens-top-10-international-companies>.
9. The Ten Principles of the UN Global Compact. *United Nations*. URL : <https://unglobalcompact.org/what-is-gc/mission/principles>.
10. Guiding Principles on Business and Human Rights: Implementing the United Nations «Protect, Respect and Remedy» Framework. *United Nations*, 2011. 42 p. URL : [https://www.ohchr.org/sites/default/files/documents/publications/guidingprinciplesbusinesshr\\_en.pdf](https://www.ohchr.org/sites/default/files/documents/publications/guidingprinciplesbusinesshr_en.pdf).
11. Responsible Business Conduct, the new normal for a sustainable future. *OECD*. URL : <https://mneguidelines.oecd.org>.
12. Про схвалення Концепції реалізації державної політики у сфері сприяння розвитку соціально відповідального бізнесу в Україні на період до 2030 року : розпорядження Кабінету Міністрів України від 24 січня 2020 р. № 66-р. URL : <https://zakon.rada.gov.ua/laws/show/66-2020-%D1%80#Text>.
13. Про Національну стратегію у сфері прав людини : Указ Президента України від 24 березня 2021 р. № 119/2021. URL : <https://zakon.rada.gov.ua/laws/show/119/2021#Text>.
14. Про затвердження Національної економічної стратегії на період до 2030 року : постанова Кабінету Міністрів України від 03 березня 2021 р. № 179. URL : <https://www.kmu.gov.ua/npas/prozatverdzhennya-nacionalnoyi-eko-a179>.
15. State of Implementation of the Business and Human Rights Chapter of the National Human Rights Strategy of Ukraine. Integration of the UN Guiding Principles on Business and Human Rights to National Human Rights, Recovery and Peacebuilding Strategic Documents. Report by Alevtyna Sanchenko. *United Nations Development Programme*. URL : <https://www.undp.org/ukraine/publications/state-implementation-business-and-human-rights-chapter-national-human-rights-strategy-ukraine>.



16. Human Rights in EU Trade Agreements: The Human Rights Clause and Its Application. *European Parliament*. URL : [https://www.europarl.europa.eu/thinktank/en/document/EPRS\\_BRI\(2019\)637975](https://www.europarl.europa.eu/thinktank/en/document/EPRS_BRI(2019)637975).

17. Labour Rights in EU Trade Agreements: Towards Stronger Enforcement. *European Parliament*. URL : [https://www.europarl.europa.eu/thinktank/en/document/EPRS\\_BRI\(2022\)698800](https://www.europarl.europa.eu/thinktank/en/document/EPRS_BRI(2022)698800).

18. Regulation (EU) 2024/792 establishing the Ukraine Facility. *European Sources Online*. URL : <https://www.europeansources.info/record/proposal-for-a-regulation-on-establishing-the-ukraine-facility/>.

19. EBRD-led Ukraine Investment Platform launched in Tokyo. *European Bank*. URL : <https://www.ebrd.com/news/2023/ebrdled-ukraine-investment-platform-launched-in-tokyo.html>.

УДК 334.716

DOI: 10.31733/15-03-2024/2/261-262

### **Олександр СИДОРОВ**

доцент кафедри  
аналітичної економіки та менеджменту,  
кандидат економічних наук,  
заслужений економіст України

### **Микола МІРОШНІЧЕНКО**

студент магістратури ННІ права  
та інноваційної освіти  
Дніпропетровського державного  
університету внутрішніх справ

## **ІДЕНТИФІКАЦІЯ ЗАГРОЗ ЕКОНОМІЧНІЙ БЕЗПЕЦІ ПРОМИСЛОВИХ ПІДПРИЄМСТВ**

У сучасних реаліях розвитку економіки одним з найважливіших завдань державного регулювання промислових підприємств є досягнення високого рівня економічної безпеки. В умовах військової агресії росії проти України актуалізуються традиційні та виникають нові види економічних загроз. Саме тому ефективне функціонування промислових підприємств безпосередньо залежить від рівня економічної безпеки та здатності співробітників підприємств оперативного реагувати на загрози та швидко ліквідувати наслідки окремих негативних складових зовнішнього та внутрішнього середовища.

Економічна безпека є комплексом заходів, які спрямовані на забезпечення стійкого розвитку всіх галузей економіки держави, та націлена на протистояння негативному впливу зовнішніх і внутрішніх загроз.

Економічна безпека підприємств промислової галузі передбачає захищеність науково-технічного, технологічного, виробничого і кадрового потенціалів від прямих та непрямих загроз економічного характеру та неспроможності до відтворення відповідних потенціалів [1].

В науковій літературі існують різноманітні інтерпретації поняття «загроза економічній безпеці», але на рівні підприємства визначення відповідного поняття є неоднозначним. Зазвичай автори трактують загрози економічній безпеці підприємства як сукупність наявних та потенційно можливих явищ і чинників, які створюють небезпеку для реалізації його інтересів в економічній сфері [2, с. 251].

У загальному розумінні загроза – це потенційно можливі або реальні дії, які знаходяться на стадії переходу від можливості в дійсність та здатні завдати моральних, матеріальних чи фізичних збитків.

Оскільки під загрозою безпеці підприємства слід розуміти потенційну або реальну можливість, подію, дію, процес або явище, які здатні порушити стійкість останнього, то конфлікт цілей функціонування і розвитку підприємства із зовнішнім або внутрішнім середовищем унеможливує економічну безпеку підприємства

Аналіз наукової літератури з відповідної тематики дозволяє класифікувати загрози економічній безпеці підприємства за різними ознаками.

Автори С. Фролов, О. Козьменко, А. Бойко поділяють загрози на природні та штучні. На їхню думку, природні загрози обумовлені впливом стихійних явищ, тоді як штучні цілком пов'язані виключно з людським фактором. В свою чергу, штучні загрози зазвичай мають

навмисний чи ненавмисний характер [3].

За ступенем імовірності виділяють невірогідні, маловірогідні, вірогідні та цілком вірогідні загрози. Відповідна ознака лежить в основі класифікацій багатьох інших авторів, які пропонують варіант класифікації з більш вузьким набором класів та виділяють реальні та малоімовірні загрози.

За можливістю виявлення або за ступенем очевидності виділяють явні та приховані загрози. Якщо явні загрози є планомірними або обумовленими, то приховані зазвичай проявляються раптово, тому захист від них потребує прийняття термінових рішень, додаткових зусиль і коштів.

Схожим критерієм класифікації є виділення загроз за ознакою передбачуваності, відповідно до якого виділяють прогнозовані та непрогнозовані загрози.

У науковій літературі зустрічаються класифікації загроз залежно від тривалості впливу на функціонування підприємства. Відповідно до цієї класифікації виділяють довготермінові, середньотермінові та короткострокові загрози.

Необхідно зазначити, що всі загрози економічній безпеці підприємства доречно класифікувати на внутрішні (ендогенні) та зовнішні (екзогенні) або ті, які виникають всередині виробничої системи та поза межами підприємства.

До внутрішніх загроз економічній безпеці промислових підприємств доречно віднести загрози, які пов'язані з маркетингом, менеджментом, ресурсами та фінансами. До зовнішніх загроз належать загрози макроекономічного і мікроекономічного характеру [4].

Доречно зауважити, що уникнення загроз економічній безпеці є ключовим завданням керівників промислових підприємств, яке має на меті формування ефективної системи економічної безпеки, яка повинна включати такі функціональні складові, як фінансову, виробничу, інвестиційно-інноваційну, кадрово-інтелектуальну, інформаційну, маркетингову та ін.

Виділення та класифікація загроз економічній безпеці для підприємств промислової галузі сприяє розробці заходів для підвищення рівня кожної функціональної складової та економічної безпеки підприємства в цілому. Для кожного промислового підприємства склад загроз може бути різним, а тому ідентифікація загроз дозволить своєчасно попереджувати або запобігати відповідним загрозам та уникнути збитків.

---

1. Сосновська І. М. Поняття та значення економічної безпеки виробничо-господарської діяльності підприємств. *Ефективна економіка*. 2015. № 9. URL : <http://www.economy.nayka.com.ua/?op=1&z=4303>.

2. Орлик О. В. Система загроз економічній безпеці суб'єктів господарювання. *Вісник соціально-економічних досліджень*. 2014. Вип. 1. № 52. С. 250–257.

3. Фролов С. М., Козьменко О. В., Бойко А. О. та ін. Управління фінансовою безпекою економічних суб'єктів : навч. посібник / за заг. ред. С. М. Фролова. Суми : ДВНЗ «УАБС НБУ», 2015. 332 с.

4. Симанишин А. П. Ідентифікація загроз економічній безпеці підприємства. *Сучасні тренди глобальної та національної економіки : зб. тез доп. наук.-практ. конф.* (м. Івано-Франківськ, 23 трав. 2019 р.). Івано-Франківськ : ІФННІМ ТНЕУ, 2019. с. 41–45.

**Надія ФІСУНЕНКО**

завідувач кафедри аналітичної економіки та менеджменту  
Дніпропетровського державного університету внутрішніх справ,  
кандидат економічних наук

**СУЧАСНІ ВИКЛИКИ ТА ПЕРЕДУМОВИ ЗАХИСТУ ЕКОНОМІЧНИХ СИСТЕМ В УМОВАХ ВПЛИВУ ЦИФРОВОЇ ТРАНСФОРМАЦІЇ**

Трансформаційні процеси в економіках держав світу зумовлюють необхідність моніторингу й постійного вдосконалення механізмів захисту економічних систем в умовах впливу цифрових трансформаційних процесів. Мультиплікаційні ефекти від впливу трансформаційних процесів зумовлюють функціонування як потенційних переваг в сфері формування стратегії захисту національної економіки, так і загроз сталому економічному розвитку на світовій арені, ускладнення процесів євроінтеграційних перетворень та інноваційного забезпечення. У зв'язку з цим питання забезпечення високого рівня захисту національної економіки в умовах цифрової трансформації є актуальним та першочерговим. Перманентна трансформація факторів зовнішнього впливу та ускладнена економічна ситуація за рахунок факторів внутрішнього впливу зумовлюють необхідність комплексної аналітики аспектів формування стратегії захисту економіки та виокремлення перспектив. Визначення та кластеризація аналітичних аспектів означеної проблематики, з урахуванням позиції використання єдиного методологічного підходу, обумовлює потенційні можливості для нагального вирішення означених проблем на макроекономічному рівні.

Цифрові трансформації впливають на усі аспекти економічних перетворень, зумовлюючи потребу трансформаційних зрушень в аспектах формування комплексної стратегії захисту національної економіки. У контексті означеного напрямку відповідна інтеграція цифрових трансформаційних процесів створює умови для фундаментальних змін на макроекономічному рівні, а саме:

- 1) розширення аспектів становлення та спектра розвитку інноватики бізнес-процесів на макроекономічному рівні;
- 2) формування та використання механізмів прогресивного розвитку системи цифрових трансформаційних зрушень при використанні стратегії захисту національної економіки;
- 3) збільшення долі автоматизації та/або роботизації бізнес-процесів за рахунок розвитку системи цифрових трансформаційних зрушень;
- 4) інноватика бізнес-рівня макроекономічного рівня за рахунок використання механізмів прогресивного розвитку стратегії захисту національної економіки.

Враховуючи всеохоплюючий характер трансформаційних процесів на макроекономічному рівні в аспекті формування відповідної стратегії, видозмінюється методичний підхід до оцінювання рівня захисту національної економіки в умовах цифрової трансформації. Таким чином, означений методичний підхід формується під впливом факторів зовнішнього та внутрішнього середовищ, охоплюючи наступні складові елементи:

- 1) вибір, систематизація та проведення критичного аналізу аналітичних показників формування стратегії захисту національної економіки в умовах цифрової трансформації;
- 2) проведення комплексного аналізу обраних аналітичних показників з метою визначення окремих інтегральних показників оцінки рівня захисту національної економіки в умовах цифрових трансформаційних процесів;
- 3) обрання методу побудови та проведення комплексного аналізу інтегральних даних оцінки рівня захисту національної економіки;
- 4) проведення залежно від отриманих результатів кластеризації комплексного аналізу інтегральних даних оцінки рівня захисту національної економіки;
- 5) аналіз оцінки рівня захисту національної економіки порівняно з іншими державами світу.

Застосування означеного методичного підходу щодо оцінювання рівня захисту національної економіки в умовах цифрової трансформації створює передумови для прогресивного розвитку економіки держави з урахуванням глобалізаційних зрушень у всіх сферах на світовій арені. Таким чином, головною метою запровадження та активізації цифрових трансформаційних процесів на макроекономічному рівні є не лише удосконалення існуючих секторів національної економіки, а й створення інноваційних напрямів розвитку бізнес-процесів із використанням сучасних технічних та технологічних можливостей.

Євроінтеграційні процеси в національній економіці свідчать про необхідність запровадження цифрових трансформаційних змін з метою підвищення рівня конкурентоспроможності економіки та забезпечення високих рейтингових позицій держави. З урахуванням глобалізаційних процесів принципово змінюються акценти в економічному середовищі держави, ґрунтуючись не на кількості чи якості відповідних товарів або послуг, а на можливості отримання доступу до них у будь-який час та за будь-яких обставин. Відповідна зміна акцентів в економічному середовищі супроводжується прогресивністю, інноватикою, актуалізацією трансформаційних процесів, формуючи нову економіку – «економіку на вимогу». Дане трактування використовується вітчизняними вченими у контексті розуміння зміни акцентів становлення та розвитку економічного середовища держави з урахуванням необхідності швидкого прийняття управлінських рішень та виваженого реагування на зміни умов функціонування економічних систем.

Експлікація критеріїв ранжування держав за рейтинговими позиціями відповідно до рівня розвитку цифрових трансформаційних процесів стає показником забезпечення високих рейтингових позицій на світовій арені, показником можливостей забезпечення інноватики та сталого прогресивного економічного розвитку у довгостроковій перспективі.

Крім того, захист економічних систем в умовах впливу цифрових трансформаційних процесів потребує моніторингу складових елементів з метою забезпечення сталого прогресивного економічного розвитку в умовах глобалізаційних зрушень. За рахунок невинного формування цифрових трансформацій основним суб'єктом міжнародних відносин на світовій арені стає держава, а основною передумовою прогресивних трансформаційних зрушень – забезпечення високого рівня захисту її економіки. З огляду на необхідність забезпечення високого рівня захисту національної економічної системи в умовах цифрової трансформації необхідним стає моніторинг потенційних загроз зовнішнього та внутрішнього середовищ, їх детальне вивчення, класифікація, аналіз та оцінка проблемним аспектів, які потребують прийняття швидких управлінських рішень. Ґрунтуючись на наукових дослідженнях закордонних та вітчизняних вчених в контексті означеної проблематики [1; 2], виокремимо та сформуємо узагальнений перелік основних загроз забезпечення високого рівня захисту національної економіки в контексті становлення та розвитку цифрових трансформаційних процесів:

- 1) суттєве зниження частки цифрових трансформаційних процесів у валовому внутрішньому продукті України;
- 2) зниження показників технічного та технологічного потенціалу за рахунок зменшення обсягу інвестиційного капіталу;
- 3) послаблення важелів впливу в системі державного регулювання трансформаційних процесів в сфері інформаційно-комунікаційних технологій;
- 4) відсутність чіткого правового регулювання в аспекті формування безпечного інвестиційного середовища для потенційних закордонних та вітчизняних інвесторів з метою реалізації довгострокових проєктів в сфері цифрових трансформаційних процесів;
- 5) створення та функціонування комплексного механізму запобігання кризам в контексті забезпечення цифрових трансформаційних процесів на макроекономічному рівні;
- 6) забезпечення функціонування важелів впливу на зниження рівня залежності національної економіки від кон'юнктури зовнішніх ринків в сфері цифрових трансформацій та ін.

Таким чином, нівелювання означених загроз забезпеченню високого рівня захисту економіки держави в контексті становлення та розвитку цифрових трансформацій формує можливості для прогресивного економічного розвитку, забезпечення високого рівня конкурентоспроможності держави, її високих рейтингових позицій за оцінками міжнародних агентств та асоціацій. Захист національної економіки зумовлює необхідність визначення ступеня впливу загроз зовнішнього та внутрішнього середовищ та оцінки рівня їхнього впливу на прогресивний сталий розвиток економічних систем. Деструктивний вплив означених видів загроз формує необхідність використання комплексного підходу до оцінки

ступеня реалізації цифрових трансформаційних процесів. Отже, враховуючи багатоаспектність та різновекторність глобалізаційних зрушень в контексті цифрових трансформаційних процесів, визначення ступеня впливу зовнішніх та внутрішніх реальних та потенційних загроз на систему захисту національної економіки є необхідною умовою трансформаційних модифікацій на макроекономічному рівні.

1. Піщуліна О. І. Цифрова економіка: тренди, ризики та соціальні детермінанти : доповідь. Київ : Центр Разумкова ; Видавництво «Заповіт», 2020. 274 с. URL : [https://razumkov.org.ua/uploads/article/2020\\_digitalization.pdf](https://razumkov.org.ua/uploads/article/2020_digitalization.pdf).

2. Любохинець Л. С., Шпуляр Є. М. Цифрова трансформація національної економіки: сучасний стан та тренди майбутнього. *Вісник Хмельницького національного університету. Економічні науки*. 2019. Вип. 4. С. 213–128.

УДК 331.57:336.233:338.246.8

DOI: 10.31733/15-03-2024/2/265-267

**Людмила ФЕДОРЮК**

викладач кафедри економічної  
безпеки та фінансових розслідувань  
Національної академії  
внутрішніх справ

### **ДЕРЖАВНЕ СТРАХУВАННЯ НА ВИПАДОК БЕЗРОБІТТЯ ЯК ФАКТОР ЗМІЦНЕННЯ ЕКОНОМІЧНОЇ БЕЗПЕКИ В УМОВАХ ВОЄННОГО СТАНУ**

Проблема безробіття є однією з головних серед глобальних проблем сьогодення. Ситуація на сучасному ринку праці відображає демографічні, економічні та соціальні процеси, що впливають на стан економічної безпеки України в умовах воєнного стану.

Безробіття – соціально-економічне явище, за якого частина осіб не має змоги реалізувати своє право на працю та отримання заробітної плати (винагороди) як джерела існування [1].

Фонд загальнообов'язкового державного соціального страхування на випадок безробіття створюється для управління страхуванням на випадок безробіття, провадження збору та акумуляції страхових внесків, контролю за використанням коштів, виплати забезпечення та надання соціальних послуг. Фонд є цільовим централізованим страховим фондом, некомерційною самоврядною організацією. Держава є гарантом забезпечення застрахованих осіб та надання їм відповідних соціальних послуг цим фондом [2]. Діяльність фонду регулюється Основами законодавства України про загальнообов'язкове державне соціальне страхування, Законом України «Про загальнообов'язкове державне соціальне страхування на випадок безробіття» від 02.03.2000 р. [3].

Війна призвела до переміщення жителів з територій, близьких до лінії фронту, де відбуваються військові дії, до більш безпечних місць. Частина з них виїхали в інші регіони України або навіть за кордон. В умовах цифровізації сучасного суспільства дистанційна робота стала варіантом вирішення нагальних проблем для багатьох шукачів роботи.

На сьогодні в Україні спостерігається брак кваліфікованих працівників, зокрема в галузях, де необхідна спеціалізована освіта та досвід (наприклад, медицина, освіта). Ситуація, що склалася, являє собою серйозну проблему, що впливає на різні напрями та економічну безпеку країни, а також може призвести до збільшення безробіття серед молоді та молодих спеціалістів.

Протягом року в умовах війни, що триває на території України, служба зайнятості продовжувала працювати для українців. Діяльність служби зайнятості здійснювалася, зокрема, шляхом реалізації низки урядових ініціатив, спрямованих на підтримку безробітних та роботодавців, а також шляхом надання вже традиційних послуг: з працевлаштування, професійного навчання, надання ваучера, організації громадських, суспільно корисних та інших робіт тимчасового характеру.

Таким чином, існує ряд заходів щодо мінімізації негативних наслідків впливу війни на збалансування попиту й пропозиції на ринку праці України. Насамперед це стосується підвищення ефективності державної політики зайнятості в напрямі розвитку бізнес-

середовища, стимулювання розвитку підприємництва, покращення якості професійної освіти й навчання, сприяння підвищенню економічної активності населення за рахунок соціального залучення уразливих груп населення, створення умов для розбудови державного, приватного, публічно-приватного партнерства й програм корпоративної соціальної відповідальності. Для стимулювання зайнятості уразливих груп населення доцільно застосовувати механізми виплати фінансових дотацій до заробітної плати; покращувати якість і доступність послуг інфраструктури (медичної, житлової, транспортної); забезпечувати фінансову підтримку для адаптації робочих місць до потреб осіб з інвалідністю; надавати психологічну підтримку. Загалом реалізація цих заходів сприятиме забезпеченню адаптованості ринку праці до сучасних ризиків і потенційних викликів, які можуть загостритися в перспективі, допоможе створити умови для покращення якості трудового потенціалу країни (зокрема професійної, кваліфікаційної складової), необхідного для повоєнного відновлення економіки на модернізаційних засадах, реабілітації ветеранів, внутрішньо переміщених осіб, осіб з інвалідністю [4].

## Динаміка вакансій з січня до вересня 2023 проти минулих років

Результати дослідження Work.ua

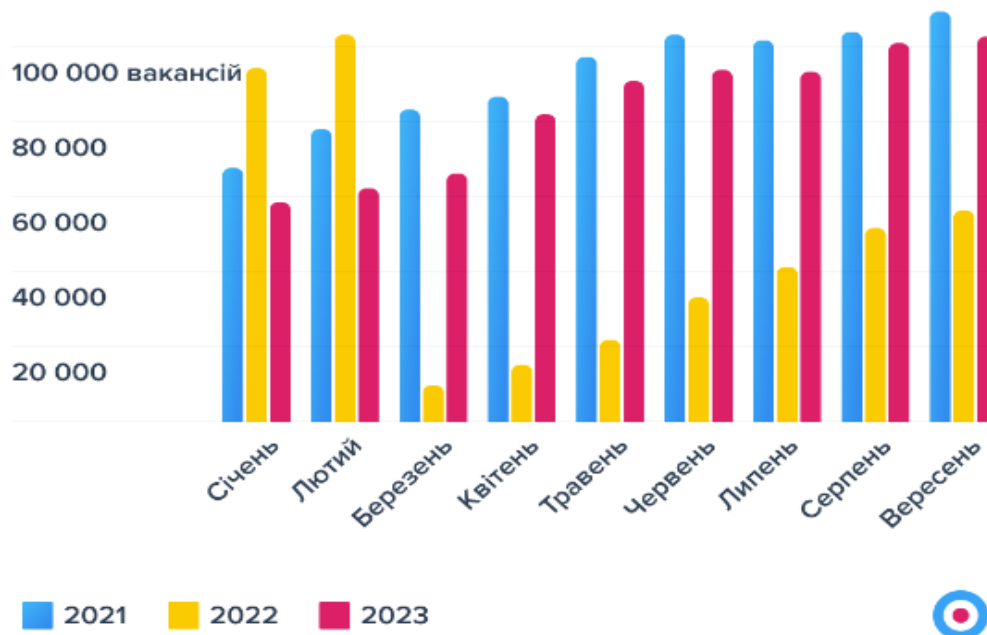

На графічному матеріалі видно, що потреба в працівниках існує, кількість вакансій в 2023 році збільшується у порівнянні з попередніми роками [5]. Тому основними напрямками вирішення проблеми на ринку праці є:

- реінтеграція ВПО. Уряд України може спрямувати зусилля на підтримку і реінтеграцію переміщених осіб, зокрема надання можливостей для перепідготовки та підвищення кваліфікації;
- програми стимулювання розвитку галузей. Для залучення кваліфікованих працівників у важливі галузі економіки можна впровадити програми стимулювання, такі як фінансові пільги, гранти для освіти тощо;
- розвиток внутрішнього ринку праці. Україна може інвестувати у розвиток власних кадрових резервів, зокрема шляхом розширення освітніх програм та підтримки студентів/молодих спеціалістів;
- міжнародне співробітництво. Україна може встановити співпрацю з іншими

країнами для обміну фахівцями та стажування. Міжнародне співробітництво може допомогти вирішити проблему нестачі кваліфікованих працівників.

– підтримка бізнесу та інновацій. Для залучення кваліфікованих працівників важливо створити сприятливі умови для бізнесу та інновацій шляхом спрощення бюрократичних процедур, надання фінансової підтримки для стартапів та діючих підприємств [5].

Отже, питання посилення уваги до державного страхування на випадок безробіття є актуальним в умовах воєнного стану щодо зміцнення економічної безпеки країни.

1. Про зайнятість населення: Закон України від 5 липня 2012 р.. URL : <https://zakon.rada.gov.ua/laws/show/5067-17#Text>.

2. Страхування на випадок безробіття. URL : <https://library.nusta.edu.ua/depositary/%D0%95%D0%BB%D0%B5%D0%BA%D1%82%D1%80%D0%BE%D0%BD%D0%BDi%20%D0%BA%D0%BD%D0%B8%D0%B6%D0%BA%D0%B8/%D0%A1%D0%BE%D1%86%D1%96%D0%B0%D0%BB%D1%8C%D0%BD%D0%B5%20%D1%81%D1%82%D1%80%D0%B0%D1%85%D1%83%D0%B2%D0%B0%D0%BD%D0%BD%D1%8F/08.pdf>.

3. Про загальнообов'язкове державне соціальне страхування на випадок безробіття : Закон України від 02.03.2000. URL : <https://ips.ligazakon.net/document/T001533>.

4. Судаков М., Лісогор Л. Ринок праці України 2022-2023: стан, тенденції та перспективи. Державна служба зайнятості України ; Федерація роботодавців України ; Міністерство освіти і науки України ; Європейський банк реконструкції та розвитку ; Фонд міжнародної солідарності (Solidarity Fund PL), 2023. 170 с. URL : [https://solidarityfund.org.ua/wp-content/uploads/2023/04/ebrd\\_ukraine-lm-1.pdf](https://solidarityfund.org.ua/wp-content/uploads/2023/04/ebrd_ukraine-lm-1.pdf).

5. Війна і дефіцит працівників: динаміка кадрових ресурсів в Україні 13 жовтня 2023 року. Інститут аналітики та адвокатури. URL : [https://iaa.org.ua/articles/vijna-i-deficzyt-praczivnykiv-dynamika-kadrovyyh-resursiv-v-ukrayini/?gad\\_source=1&gclid=EAIaIQobChMI57LDrrDahAMVNVyRBR19nwIPEAAYAIAAEgJzNvD\\_BwE](https://iaa.org.ua/articles/vijna-i-deficzyt-praczivnykiv-dynamika-kadrovyyh-resursiv-v-ukrayini/?gad_source=1&gclid=EAIaIQobChMI57LDrrDahAMVNVyRBR19nwIPEAAYAIAAEgJzNvD_BwE).

УДК 338.246.8

DOI: 10.31733/15-03-2024/2/267-269

**Денис АДАМЕНКО**  
аспірант кафедри публічного  
управління та адміністрування  
Дніпропетровського державного  
університету внутрішніх справ

## **РОЛЬ ГРОМАДСЬКИХ ОРГАНІЗАЦІЙ У СПІВПРАЦІ З УРЯДОМ ДЛЯ ПІДТРИМКИ ПРОГРАМ ВІДНОВЛЕННЯ**

У сучасних умовах війни і з огляду на майбутнє післявоєнне відновлення України роль громадських організацій (далі – ГО) у співпраці з урядом для підтримки програм відновлення набуває все більшої актуальності та значущості. Особливо важливим цей аспект є в контексті інтелектуальних ресурсів України, які виступають драйвером повоєнного відновлення та забезпечують успішну інтеграцію країни у глобальний економічний і соціальний простір.

Важливим завданням є дослідження ролі громадських організацій у підтримці програм відновлення, зокрема їх співпраці з урядом, а також вивченні публічно-управлінського аспекту цього процесу та впливу інтелектуальних ресурсів України на ефективність цієї співпраці. З урахуванням інтелектуального потенціалу країни, її громадянського суспільства та практичного досвіду відновлення аналіз цих аспектів допоможе виявити найбільш оптимальні шляхи співпраці між урядом та ГО для досягнення успішних результатів у відновленні країни після кризових ситуацій [1].

Роль ГО у співпраці з урядом для підтримки програм відновлення полягає в їхній здатності мобілізувати ресурси та експертні знання громадськості для вирішення соціально-економічних проблем, що виникають у період після кризових ситуацій. ГО виступають посередниками між громадськістю та урядом, сприяючи формуванню та реалізації програм відновлення, які враховують реальні потреби та інтереси населення.

ГО забезпечують платформу для включення громадян у процеси прийняття рішень,

розроблення та впровадження стратегій відновлення, що сприяє підвищенню легітимності та ефективності управління відновленням. Вони також можуть надавати технічну підтримку, моніторинг та оцінку програм відновлення, допомагаючи уряду у підтримці прозорості та відповідальності в процесі реалізації програм [2].

Поєднуючи експертність, знання та мережі контактів у громадському секторі, ГО допомагають урядовим структурам у виявленні пріоритетів відновлення, розробці стратегій та дієвих механізмів їх втілення. Їхня участь у підтримці програм відновлення сприяє збільшенню доступу до ресурсів, підвищенню якості послуг та забезпеченню більшої інклюзивності у процесах відновлення, що сприяє стабільності та розвитку суспільства.

Публічно-управлінський аспект співпраці ГО з урядом включає широкий спектр дій та механізмів, спрямованих на ефективне управління та реалізацію програм відновлення.

У рамках цього аспекту співпраця ГО з урядом базується на принципах відкритості, прозорості та взаємодії між громадянським суспільством та органами державної влади. ГО можуть виконувати роль консультантів та експертів, надавати рекомендації та конструктивну критику щодо стратегій та політик відновлення, сприяючи формуванню науково обґрунтованих рішень.

Публічно-управлінський аспект співпраці передбачає також створення механізмів взаємодії та комунікації між ГО та урядовими інституціями на різних рівнях. Це може включати участь ГО у робочих групах, публічних слуханнях, консультаціях з громадськістю та інших формах діалогу, спрямованих на забезпечення відкритості та відповідальності у прийнятті рішень [3].

Крім того, публічно-управлінський аспект враховує необхідність створення ефективних механізмів моніторингу та оцінки реалізації програм відновлення з метою забезпечення їхньої якості та ефективності. ГО можуть брати активну участь у процесах моніторингу, збиранні та аналізі даних, а також впливати на вжиття коригуючих заходів у випадку виявлення проблем та недоліків у реалізації програм.

Отже, публічно-управлінський аспект співпраці ГО з урядом визначається не лише формою взаємодії, а й активною участю у формуванні та реалізації стратегій відновлення, забезпеченні відкритості та відповідальності у прийнятті рішень, а також контролі за їх реалізацією.

Вплив інтелектуальних ресурсів України на співпрацю ГО з урядом у підтримці програм відновлення є важливим аспектом, що визначає ефективність та успішність реалізації цих програм. Інтелектуальні ресурси охоплюють не лише наукові знання та експертність, а й технічні можливості, інноваційні рішення та мережі контактів.

Україна має значний потенціал інтелектуальних ресурсів у таких сферах, як наука, освіта, технології, інновації та ін. Наукові установи, університети, дослідні лабораторії та інші наукові й навчальні заклади мають значний досвід та експертні напрацювання у різних галузях, яка може бути використана для розробки та впровадження програм відновлення.

Залучення науковців та експертів до співпраці з ГО та урядовими структурами може сприяти формуванню науково обґрунтованих стратегій відновлення, а також розробці інноваційних підходів та технологій для вирішення соціально-економічних проблем. Крім того, інтелектуальні ресурси можуть бути використані для проведення аналітичних досліджень, моніторингу та оцінки реалізації програм відновлення, що сприятиме удосконаленню стратегій та політик відновлення.

Наявність інтелектуальних ресурсів також сприяє розвитку інноваційних проєктів та програм, які можуть стати ключовими для ефективного відновлення післякризових ситуацій. Залучення експертів з різних сфер до співпраці з ГО та урядом дозволяє використовувати інтелектуальний потенціал країни на повну силу для досягнення успішних результатів у відновленні суспільства та економіки.

У сучасному світі співпраця громадських організацій з урядом для підтримки програм відновлення відіграє важливу роль у забезпеченні стійкого та успішного розвитку суспільства. Результати дослідження показують, що ефективність такої співпраці значно залежить від рівня інтелектуальних ресурсів країни.

Інтелектуальні ресурси України виявляються важливим фактором, що впливає на співпрацю ГО з урядом. Вони надають можливість розробки науково обґрунтованих стратегій відновлення, впровадження інноваційних підходів та технологій, а також проведення аналізу та оцінки ефективності програм.

Важливою складовою успішної співпраці ГО з урядом є створення ефективних механізмів взаємодії та комунікації, а також залучення громадськості до процесів прийняття



рішень та впровадження стратегій відновлення.

Отже, на підставі аналізу відзначено необхідність подальшого розвитку інтелектуальних ресурсів країни, посилення співпраці ГО з урядом та залучення громадськості до процесів відновлення. Це допоможе забезпечити стабільний та збалансований розвиток суспільства, що є ключовим чинником його успішної та сталої трансформації.

1. Шевченко С., Луняк В. Цифровізація правовідносин як чинник розвитку державної політики у сфері пенсійного та соціального забезпечення в Україні. *Наукові перспективи*. 2023. № 1 (31). URL : <http://perspectives.pp.ua/index.php/np/article/view/3550/3570>.

2. Костов'ят Г., Куриліна О., Гавриленко А. Шляхи відновлення національної економіки в умовах воєнного стану. *Наукові перспективи*. 2022. № 4 (22). URL : <http://perspectives.pp.ua/index.php/np/article/view/1473/1471>.

3. Токар М. Громадські організації України в системі розвитку публічно-управлінських відносин. Львів : ЛРІДУ НАДУ, 2022. 375 с.

УДК 331.108

DOI: 10.31733/15-03-2024/2/269-271

**Дмитро БРИНЗЕЛО**

аспірант кафедри аналітичної економіки та менеджменту

**Світлана ХАМІНІЧ**

професор кафедри аналітичної економіки та менеджменту  
Дніпропетровського державного університету внутрішніх справ,  
доктор економічних наук, професор

### **ІНТЕЛЕКТУАЛЬНИЙ КАПІТАЛ ЯК ЧИННИК ЗАБЕЗПЕЧЕННЯ НАЦІОНАЛЬНОЇ БЕЗПЕКИ**

У сучасному світі, поряд із традиційними ресурсами та технологіями, інтелектуальний капітал стає дедалі важливішим елементом забезпечення національної безпеки. Інтелектуальні ресурси, такі як знання, навички, інновації та креативність, відіграють ключову роль у забезпеченні стабільності та процвітання держави.

Інтелектуальний капітал впливає на національну безпеку на засадах впровадження таких заходів, як:

- інновації та технологічний прогрес;
- освіта та наукові дослідження;
- захист інтелектуальної власності;
- розвиток культури та мистецтва;
- створення умов розвитку інтелектуального капіталу;
- інтеграція інтелектуального капіталу у стратегії безпеки;
- міждисциплінарний підхід до управління інтелектуальним капіталом;
- захист критичної інфраструктури;
- підтримка інноваційного середовища;
- забезпечення доступу до інформації та знань;
- розвиток цифрової інфраструктури;
- співробітництво та обмін знаннями;
- створення умов для творчої діяльності;
- боротьба з нерівністю та дискримінацією;
- стратегічне планування та управління;
- інтеграція соціальних наук та гуманітарних дисциплін;
- стимулювання креативності та інновацій;
- зміцнення інститутів знання;
- адаптація до умов, що змінюються;

– залучення приватного сектора.

Інновації та технологічний прогрес є двигунами економічного розвитку та конкурентоспроможності держави. Розвиток нових технологій у сфері інформаційних технологій, біотехнологій, енергетики та інших галузей сприяє зміцненню національної економіки та підвищенню її стійкості. Інтелектуальний капітал, що складається з талановитих та кваліфікованих фахівців, здатних генерувати та впроваджувати нові ідеї та технології, відіграє тут ключову роль.

Освіта та наукові дослідження є основою інтелектуального капіталу суспільства. Інвестиції в освіту, розвиток наукової бази та підтримка наукових досліджень позитивно впливають на формування висококваліфікованих кадрів та створення нових знань. Це не лише сприяє економічному зростанню, а й забезпечує національну безпеку шляхом підвищення науково-технічного потенціалу держави [1].

Одним із аспектів забезпечення національної безпеки є захист інтелектуальної власності. Інноваційні розробки та технології можуть стати об'єктом інтересу для іноземних розвідувальних служб та зловмисників, тому важливо розробити ефективні механізми захисту інтелектуальної власності та контролю за її передачею й використанням.

Культурний та інтелектуальний потенціал суспільства також відіграє свою роль у забезпеченні національної безпеки. Розвиток культури, мистецтва та гуманітарних наук сприяє формуванню національної ідентичності, підвищенню міжкультурного взаєморозуміння та зміцненню соціальної стабільності [2].

Для зміцнення інтелектуального капіталу та забезпечення національної безпеки необхідно створити сприятливі умови для розвитку першого. Це включає інвестиції в освіту та науку, підтримку інновацій, захист інтелектуальної власності, розвиток культури та мистецтва, а також створення умов для розвитку творчої індустрії та креативних галузей економіки.

Важливо розуміти, що інтелектуальний капітал не обмежується лише науковими здобутками та технологічними інноваціями. Включення гуманітарних та соціальних аспектів, таких як культурна спадщина, соціальна стабільність та психологічний добробут населення, також є ключовим фактором забезпечення національної безпеки. Такі аспекти, як освіта, охорона здоров'я, соціальний захист та розвиток культури формують основу для сталого розвитку суспільства.

З урахуванням комплексності інтелектуального капіталу ефективне управління цим ресурсом потребує міждисциплінарного підходу. Необхідна співпраця між різними галузями науки, державними та недержавними організаціями, а також бізнес-сектором для розробки та реалізації стратегій щодо зміцнення інтелектуального капіталу та забезпечення національної безпеки.

Критична інфраструктура, а саме: енергетичні системи, транспортні мережі, фінансові інститути та комунікаційні мережі, є одним із об'єктів атак для ворожих держав або кіберзлочинців. Тому захист та забезпечення стійкості критичної інфраструктури також відіграє важливу роль у забезпеченні національної безпеки та потребує врахування аспектів інтелектуального капіталу.

Створення підтримуючого середовища для інновацій та розвитку нових технологій є важливим чинником у зміцненні інтелектуального капіталу. Це включає створення податкових пільг для дослідницьких і наукових центрів, надання грантів та інвестицій у стартапи, а також розвиток інфраструктури для трансферу технологій та комерціалізації наукових досягнень.

Доступ до інформації та знань відіграє ключову роль у формуванні та зміцненні інтелектуального капіталу суспільства. Тому важливо розвивати освітні програми, сприяти вільному доступу до наукових публікацій та інформаційних ресурсів, а також підвищувати інформаційну грамотність населення.

Важливим аспектом розвитку інтелектуального капіталу є співробітництво та обмін знаннями як на національному, так і міжнародному рівнях. Спільні дослідження, обмін досвідом та передача знань між вченими та фахівцями різних країн сприяють зміцненню наукових та технологічних баз, а також розширюють горизонти інтелектуального розвитку.

В умовах цифровізації суспільства розвиток цифрової інфраструктури стає необхідною умовою ефективного використання інтелектуального капіталу. Доступ до високошвидкісного Інтернету, сучасних інформаційних технологій та хмарних сервісів дозволяє максимально ефективно використовувати знання та інновації.

Творчі та креативні галузі економіки відіграють важливу роль у формуванні

інтелектуального капіталу суспільства. Тому важливо створювати умови для розвитку творчої діяльності, підтримувати індустрію культури, мистецтва, дизайну та розваг, а також стимулювати розвиток креативних індустрій та інноваційних стартапів.

Нерівність та дискримінація можуть перешкоджати максимальному використанню інтелектуального капіталу суспільства, позбавляючи деякі групи населення доступу до освіти та можливостей професійного зростання. Тому важливо проводити політику, спрямовану на зниження нерівності та дискримінації, а також створення рівних можливостей для всіх громадян [3].

Для ефективного розвитку інтелектуального капіталу необхідно проводити стратегічне планування та управління на рівні держави та організацій. Це включає визначення пріоритетних напрямів розвитку, виділення ресурсів на дослідження та інновації, а також оцінку ефективності інвестицій в інтелектуальний капітал.

Розвиток інтелектуального капіталу також потребує врахування соціальних та гуманітарних аспектів. Інтеграція знань та методів соціології, психології, економіки, політології та інших гуманітарних наук дозволяє глибше розуміти соціальні процеси, культурні особливості у суспільстві. Це сприяє розробці ефективніших стратегій забезпечення національної безпеки, що враховують різноманітність соціокультурних контекстів.

Підтримка креативності та інновацій є ключовим елементом зміцнення інтелектуального капіталу. Простори для творчості, інкубатори стартапів, гранти на дослідження та розробки – все це сприяє появі нових ідей та технологій, які можуть підвищити конкурентоспроможність держави та забезпечити її безпеку у довгостроковій перспективі.

Розвиток національних дослідницьких та освітніх інституцій є важливим кроком у зміцненні інтелектуального капіталу. Інвестиції в університети, наукові центри, бібліотеки та лабораторії сприяють формуванню висококваліфікованих кадрів та створенню інфраструктури для генерації та передачі знань.

Глобалізація, технологічні інновації та зміни у геополітичній обстановці потребують постійної адаптації стратегій розвитку інтелектуального капіталу. Держави та суспільства мають бути гнучкими та відкритими для змін, готовими реагувати на нові виклики та можливості.

Приватний сектор відіграє важливу роль у розвитку інтелектуального капіталу через інвестиції в інновації, дослідження та розробки. Тому важливо створити умови для співпраці між державним, приватним та академічним секторами з метою створення сприятливого середовища для розвитку інтелектуального капіталу.

Таким чином, розвиток інтелектуальних ресурсів, інноваційних технологій та культурного потенціалу суспільства сприяє зміцненню стабільності та стійкості інтелектуального капіталу. Необхідно приділяти особливу увагу розвитку інтелектуального капіталу як одному з пріоритетних напрямів національної політики.

Інтелектуальний капітал є ключовим фактором і ресурсом забезпечення національної безпеки та сталого розвитку у сучасному світі. Розвиток освіти, науки, інновацій, культури та творчих галузей економіки сприяє формуванню висококваліфікованих кадрів, створенню нових знань та технологій, а також зміцненню соціальної стабільності та процвітання суспільства. Тільки так можна забезпечити стабільність і стійкість суспільства в умовах світу, що швидко змінюється. Тому інвестиції в інтелектуальний капітал мають стати одним із пріоритетів національної політики у кожній країні.

---

1. Хамініч С. Ю. Основні тренди освіти в системі економіки знань. *Міжнародний науковий журнал «Інтернаука»*. Серія : «Економічні науки». 2023. № 5. URL : <https://doi.org/10.25313/2520-2294-2023-5-8886>.

2. Khaminich S., Heti K. The knowledge economy as a factor for enterprise development in management system. *PHILOSOPHY, ECONOMICS AND LAW REVIEW*. 2023. Vol. 1. No. 1. P. 103–115.

3. Khaminich S., Sokol P., Hordiichuk S. Gender issues in the context of economic relation. *Держава та регіони*. Серія : *Економіка та підприємництво*. 2023. Вип. № 1 (127). С. 107–112.

УДК 338.246.8+005.334.4+347.736  
DOI: 10.31733/15-03-2024/2/272-273

**Дмитро КИЦАК**  
аспірант ДУ «Інститут  
економіко-правових досліджень  
імені В. К. Макутова Національної  
академії наук України»

### **НАПРЯМИ УНІФІКАЦІЇ ПРОЦЕДУРИ БАНКРУТСТВА ДЛЯ МІНІМІЗАЦІЇ КОРУПЦІЇ**

За результатами звіту «Нова Україна: стимулювання інвестицій у свободу, мир та процвітання», підготовленого в межах Проєкту USAID з економічного розвитку, управління та зростання підприємництва (EDGE), було визнано, що післявоєнна відбудова України «стане найбільшою та найскладнішою операцією з часів Плану Маршалла після Другої світової війни»; очікувані витрати, за даними Світового банку, сягають 400 мільярдів доларів. Метою в цьому процесі має бути побудова нової, євроінтегрованої економіки України, тобто Україна має використати дану ситуацію як потенціал для ефективної модернізації. Важлива роль в цьому процесі припадає на долю міжнародних інвесторів [1, с. 1]. В той же час перед Україною постає завдання застосувати всі можливі інструменти для створення позитивного інвестиційного клімату, в тому числі і шляхом уніфікації процедур банкрутства юридичних осіб для мінімізації проявів корупції, яка є одним із найвагоміших визнаних чинників, що знижують інвестиційну привабливість України.

Важливим кроком до уніфікації законодавства в сфері банкрутства стала адаптація норм Директиви ЄС 2019/1023 про засади превентивної реструктуризації, про погашення боргів та позбавлення прав, а також заходів щодо підвищення ефективності процедур щодо реструктуризації, банкрутства та погашення боргів від 20 червня 2019 р. [2]. Нагальним питанням є створення відповідних правозастосовчих механізмів, адже країна індивідуально визначає порядок реалізації цієї директиви відповідно до національного законодавства і усталеної практики. Зараз відбувається так званий період «технічних питань», під час якого має сформуватися картина, як швидко українські реалії зможуть бути адаптовані до норм Європейського Союзу [3].

Проте вже сьогодні можна визначити можливі корупційні ризики у сфері застосування положень Закону України «Про внесення змін до деяких законодавчих актів України щодо окремих питань провадження та застосування процедур банкрутства у період дії воєнного стану». Зокрема, законом передбачено розширення прав арбітражного керуючого щодо отримання копій документів та інформації, в тому числі тієї, що містить банківську таємницю, а також відповідальності за відмову в наданні інформації, несвоєчасне, неповне надання або надання недостовірної інформації на запит арбітражного керуючого, що, безумовно, є прогресом у нормативному регулюванні процедури банкрутства, але, з іншого боку, може містити небезпеку зловживань в цій сфері. Так, спеціалісти в сфері банкрутства звертають увагу на те, що важливим питанням є передбачення і наявність належного судового контролю за процедурою, в якій розкривається банківська таємниця перед арбітражним керуючим. Важливим моментом є належне обґрунтування перед судом необхідності отримання вказаної інформації арбітражним керуючим, а саме інформації, яка містить банківську таємницю. Також в такій процедурі постає питання необхідності забезпечення балансу між інтересами боржника і кредиторів, адже розкриття банківської таємниці у відкритому судовому засіданні може призвести до її розголошення, але без її використання ефективно провадження не вбачається можливим внаслідок недостатчі інформації про залишки грошових коштів боржника і їхній рух. Окрім того, позитивні зміни, що пропонуються законом, теж можуть викликати певні проблеми і зловживання під час їх реалізації. Зокрема, при вирішенні питань про звільнення арбітражного керуючого від дисциплінарної відповідальності за невчинення дій та невиконання обов'язків, про припинення нарахування відсотків на зобов'язання боржника перед кредиторами необхідно враховувати, що вкрай важливо встановити причинно-наслідковий зв'язок з впливом військових дій і воєнного стану на виконання зобов'язань, і якщо його не встановлено, то вбачається, що положення закону не підлягають застосуванню до таких відносин, адже

кредитори також перебувають у скрутному становищі в даних умовах і потребують захисту від зловживань боржника [4].

Втім, окрім ризиків, здійснена належним чином уніфікація законодавства у сфері банкрутства дозволить відкрити нові засоби щодо подолання корупції та повернення активів, які були втрачені в ході корупційних схем, що, як вбачається, несе великий потенціал в умовах поствоєнної відбудови. Зокрема, StAR і Міжнародною асоціацією юристів (IBA) висвітлили недостатньо використовуваний спосіб відшкодування корупційних коштів, а саме за допомогою процедури неплатоспроможності та банкрутства. Ці провадження пропонують набір альтернативних інструментів і процедур, які можуть за певних обставин подолати бюрократичну тяганину та повернути втрачені активи. Процес зазвичай відбувається за стандартною схемою, хоча вона може відрізнятись залежно від юрисдикції тієї чи іншої країни. На етапі оголошення банкрутства в суді призначається арбітражний керуючий, який бере під контроль боржника та його активи. У випадках, коли боржник виступає корпоративним засобом, що використовується для корупційної діяльності (наприклад, підставна компанія), після оголошення неплатоспроможності арбітражний керуючий у справі про банкрутство може отримати доступ до банківських рахунків боржника, юридичних справ і бухгалтерських записів. Це дозволяє керуючому у справі про банкрутство визначити, де знаходяться вкрадені кошти, пред'явити відповідні судові вимоги та ліквідувати активи, щоб повернути всі вкрадені активи. Серед іншого, ліквідатор має право також подати позови до колишніх керівників компанії за їхні неправомірні дії щодо втягнення компанії в корупційну схему, а також пред'явити претензії третім сторонам, які так чи інакше причетні до правопорушення [5].

Відповідно, вбачається, що якісна уніфікація законодавства в сфері банкрутства дозволить не тільки мінімізувати корупційні ризики в сфері процедур банкрутства, а й може виступити ефективним інструментом попередження і подолання її наслідків.

1. Звіт Проекту USAID з економічного розвитку, управління та зростання підприємництва (EDGE) «Нова Україна: стимулювання інвестицій у свободу, мир та процвітання» від 13 квітня 2023 р. 39 с.

2. Про внесення змін до деяких законодавчих актів України щодо окремих питань провадження та застосування процедур банкрутства у період дії воєнного стану : Закон України від 13 липня 2023 р. URL : <https://zakon.rada.gov.ua/laws/show/3249-20#Text>.

3. Діденко Ю., Смородіна Д. Застосування процедур банкрутства в період дії воєнного стану – що змінює Закон № 3249-IX. *PRAVO.ua*. URL : <https://pravo.ua/zastosuvannia-protsecur-bankrutstva-u-period-dii-voiennoho-stanu-shcho-zminiue-zakon-3249-ix/>.

4. Громов О. Зміни до процедур банкрутства: нагальність вчасна. *Урядовий Кур'єр*. URL : <https://ukurier.gov.ua/uk/articles/zmini-do-procedur-bankrutstva-nagalnist-vchasna/>.

5. Brun J. P., Baker S. «Going for Broke»: Can insolvency proceedings help recover corrupt assets? *The World Bank Group*. URL : <https://blogs.worldbank.org/governance/going-broke-can-insolvency-proceedings-help-recover-corrupt-assets>.

УДК 338.245  
DOI: 10.31733/15-03-2024/2/274-276

**Вікторія ЛЕВКІВСЬКА**

аспірант кафедри економічного права  
та економічного судочинства ННІ права  
Київського національного університету  
імені Тараса Шевченка,  
юрист 1-ї категорії  
Центру європейських студій  
Київського національного університету  
імені Тараса Шевченка

**ЕКОНОМІЧНА БЕЗПЕКА ДЕРЖАВИ У СФЕРІ ЗАБЕЗПЕЧЕННЯ БЕЗПЕКИ  
ЕКОНОМІЧНОГО ХАРАКТЕРУ В УМОВАХ ЗБРОЙНОЇ АГРЕСІЇ**

Проблема ефективного управління економічними системами, в тому числі національною економічною безпекою, з точки зору цінового та міждисциплінарного підходів має багато аспектів, що підлягають дослідженню.

Реалізація пріоритетів національних інтересів у сфері забезпечення економічної безпеки є критичним завданням для будь-якої країни, і тому економічна безпека забезпечує стабільність та процвітання суспільства, що впливає на всі сфери життя громадян. На рівні законодавства повинні бути розроблені стратегічні плани щодо забезпечення економічної безпеки, які врахують її потенційні загрози, сильні сторони, слабкі місця та можливості, і ці плани мають включати конкретні заходи для запобігання економічним кризам, боротьби з корупцією та іншими загрозами.

Для забезпечення економічної безпеки необхідно підтримувати стабільність національної економіки, що може передбачати контроль інфляції, стабілізацію валютного курсу, розвиток інфраструктури, стимулювання інвестицій та підтримку підприємництва.

Це включає частину раніше не вирішеної загальної проблеми щодо розробки теорій і методів, заснованих на теорії систем, холізму, механістичних методів і проектування систем національної економічної безпеки держави на основі застосування теорії систем, цілісного підходу, ценологічного підходу, закону структурної гармонії систем, трансдисциплінарного підходу з урахуванням впливу принципів вертикальної інтеграції як необхідної умови для формування економічних ценозів та забезпечення стійкості системи економічної безпеки держави.

Система економічної безпеки країни є цілісною і складною системою. Зі структурної точки зору її можна представити у вигляді підсистеми. Велика складна загальна система з багатьма внутрішніми зв'язками між її об'єктами є ценозом. В контексті економічної безпеки економічний ценоз сприймається як наявність певних взаємозв'язків між структурними елементами та взаємодій у напрямі вирішення завдань прискорення зростання соціально-економічного розвитку як окремої території загалом, так і муніципальних утворень зокрема [3].

Так, проєкт «Стратегії сталого розвитку України до 2030 року» визначає цілісну систему стратегічних та операційних завдань переходу країни до інтегрованого економічного, соціального та екологічного розвитку до 2030 року. Що стосується системи національної економічної безпеки, то варто зазначити, що останніми роками вчені робили кілька спроб простежити витоки поняття «система» [2].

Метою системи економічної безпеки є підтримка нормального функціонування економіки, виявлення загроз і вжиття відповідних заходів щодо їх уникнення та усунення, захист економічних інтересів особи, суспільства, сім'ї та країни, реалізація соціально орієнтованої економічної безпеки [4, с. 23].

Країна має здійснити низку заходів, переважно для забезпечення економічного зростання, яке є запорукою національної економічної безпеки. Ці заходи мають охопити всі галузі економіки. Вони передбачають реалізацію активної структурної та соціальної політики, посилення діяльності держави в інвестиційній, фінансовій, валютній та зовнішньоекономічній сферах, продовження інституційних реформ. Водночас соціальна

політика має сприяти консолідації суспільства за умов стабілізації економічного становища громадян та підвищення рівня життя. За останній період на фоні серйозного відставання готівкового розрахунку та посилення диференціації доходів різних соціально-демографічних груп у зростанні середньомісячних грошових доходів жителів відбулися позитивні зміни. Проте продовжується процес соціального розшарування на бідних і багатих, що стає дестабілізуючим фактором, який створює потенційну загрозу соціального конфлікту [5, с. 290].

У разі збройної агресії держава повинна мати можливість швидко мобілізувати свої економічні ресурси для підтримки зусиль з оборони і відновлення. Це може включати швидку мобілізацію робочої сили, фінансових ресурсів і виробничих потужностей [2]. Умови збройної агресії можуть вимагати міжнародного співробітництва і партнерства для забезпечення економічної безпеки. Обмін досвідом, ресурсами і координація з іншими країнами та міжнародними організаціями можуть допомогти зменшити загрози і підтримати стійкість. В цілому забезпечення економічної безпеки в умовах збройної агресії вимагає комплексного підходу, включаючи урізноманітнення економіки, створення резервів, захист інфраструктури та співробітництво з іншими країнами. Тільки такий підхід дозволить країні ефективно протистояти економічним викликам у часи конфлікту.

Тому для того, щоб економічна система вижила та забезпечила своє ефективне функціонування, вона потребує точного та правильного управління. Ці теоретичні положення важливі для обґрунтування необхідності державного регулювання задля підтримки стабільності існуючої економічної системи. У загальному вигляді систему забезпечення національної економічної безпеки можна визначити як сукупність взаємозалежних заходів, форм та інструментів державного регулювання господарської діяльності. Вирішальне значення мають окремі елементи системи: цілі, пріоритети, принципи, функції, механізми та допоміжні підсистеми. Вважаємо, що метою інституційного функціонування є формування та підтримка здатності економіки до безперервного розширення та відтворення, забезпечення її незалежності, стабільності, розвитку та адаптивності в умовах впливу невизначеності, внутрішніх і зовнішніх загроз. Об'єктами системи виступають сфери, галузі, регіони, а також соціально-економічні явища та процеси, існуючі чи потенційні загрози нормальному функціонуванню економіки та соціальної стабільності суспільства.

Особливу небезпеку для національної безпеки становить залежність від іноземних поставок. Ця залежність може призвести до серйозних економічних труднощів у разі економічного погіршення чи прямого військового конфлікту. Тому вкрай необхідне вітчизняне виробництво якісної машинобудівної продукції в достатній кількості [4].

Економічна безпека як політико-економічна категорія виражає стан системи економічних відносин між суб'єктами господарювання (виробниками та споживачами), індивідами, державними інститутами як у рамках національної економіки, так і у сфері зовнішньоекономічної діяльності, що забезпечує можливість повної реалізації та захищеності життєво важливих економічних інтересів від зовнішніх та внутрішніх загроз через досягнення збалансованості інтересів кожного з учасників відносин шляхом оптимального співвідношення з інтересами інших суб'єктів господарювання. Таким чином, розгляд структури та складових частин економічної безпеки держави дає можливість визначити фактори, що впливають на цей вид національної безпеки в сучасних умовах. Стає очевидним, що забезпечення економічної безпеки є найважливішою функцією держави. Як специфічний напрям державної економічної політики, він охоплює систему відносин між суб'єктами господарювання щодо задоволення економічних потреб суспільства і має на меті пошук оптимальних шляхів вирішення всього комплексу економічних проблем.

Економічна безпека держави в умовах збройної агресії стає критичним аспектом для забезпечення стійкості, функціонування і виживання нації в умовах конфлікту. Ситуація збройної агресії може створювати серйозні виклики для економічної стабільності та розвитку країни. Забезпечення економічної безпеки часто вимагає співпраці з іншими країнами та міжнародними організаціями. Міжнародне співробітництво може включати обмін досвідом, спільні проекти та розвиток міжнародних стандартів та правил. Реалізація всіх важливих пріоритетів дозволить країні ефективно забезпечувати свою економічну безпеку та досягати стабільного та сталого економічного розвитку.

1. Про національну безпеку України : Закон України від 21 червня 2018 р. URL : <https://zakon.rada.gov.ua/laws/show/2469-19#Text>

2. Крук С. І. Аналіз стану організаційно-правових механізмів державного управління у сфері забезпечення національної безпеки України. *Інвестиції: практика та досвід*. 2018. № 20. С. 76–78.

3. Резнікова О. О., Войтовський К. Є. Щодо концепції забезпечення національної стійкості в Україні : аналіт. зап. Київ : НІСД, 2020.
4. Henricks S. C. Social Media, Publicly Available Information, and the Intelligence Community. *American Intelligence Journal*. 2017. Vol. 34. No. 1. P. 21–31. URL : [www.jstor.org/stable/26497113](http://www.jstor.org/stable/26497113).
5. Walters C. J. Adaptive Management of Renewable Resources. New York : McGraw Hill, 1986. 374 p.

УДК 630\*7/83:338.245

DOI: 10.31733/15-03-2024/2/276-278

**Сергій НЕСТЕРУК**

аспірант Науково-дослідного  
інституту приватного права  
і підприємництва імені академіка  
Ф. Г. Бурчака НАПрН України

### **РОЛЬ ПІДПРИЄМСТВ ЛІСОВОЇ ТА ДЕРЕВООБРОБНОЇ ПРОМИСЛОВОСТІ У ЗНИЖЕННІ ЗАГРОЗ ЕКОНОМІЧНОЇ І НАЦІОНАЛЬНОЇ БЕЗПЕЦІ УКРАЇНИ**

Національна безпека має значну кількість складових. Інколи вони знаходяться у галузях і сферах, які зазвичай не співвідносять із безпекою держави. Так, під час війни найбільшу увагу приділяють питанням забезпечення підрозділів ЗСУ різними видами сучасних озброєнь, боєприпасами, паливом, медичними засобами, їжею і водою. Питання, як усе це потрапляє на фронт, цікавить людей менше. Проте організація і підтримка логістики є чи не найпершим, визначальним завданням для будь-якої армії світу. Не менш важливими є питання забезпечення війська різними матеріалами, які використовуються для побудови різноманітних укріплень і фортифікаційних споруд. Відповідно, поряд із оборонними заводами і фабриками, підприємствами критичної інфраструктури, транспортними підприємствами значна увага сьогодні має приділятися захисту економічної безпеки підприємств галузей і сфер виробництва, які здійснюють видобуток, обробку, виготовлення продукції із різноманітних матеріалів, зокрема давно відомих людству – каменю, металу, дерева. Декілька великих металургійних і цементних заводів, що були розташовані на Донбасі, нині знищено і розграбовано. Натомість у Дніпропетровській та Запорізькій області працює декілька металургійних гігантів, а на Заході країни у передгір'ї Карпат діють цементні заводи, а також видобувається, обробляється і переробляється каміння.

Забезпечення потреб ЗСУ, економіки держави та потреб громадян у різноманітній за якістю і призначенням продукції лісової та деревообробної промисловості сьогодні знаходиться під загрозою. Кількість лісових угідь України навіть у довоєнні часи була досить обмеженою. Збільшення обсягів вирубування лісів спричиняє погіршення хімічного стану повітря, сприяє поширенню пустель, збільшенню кількості повеней, посух та інших негативних кліматичних явищ. Переважна більшість лісових угідь України розташована у західних і північних регіонах держави, меншою мірою – у Центрі і на Сході, лісові угіддя майже відсутні на Півдні. Після початку широкомасштабного вторгнення російської федерації на українські землі у 2022 році значна кількість лісових угідь на Півночі та Північному Сході держави стала замінованою, забрудненою залишками снарядів і хімічних речовин, майже усі лісові угіддя у басейнах річок Оскіл і Сіверський Донець знищені, а залишки деревини у них непридатні до промислової переробки. Натомість потреби у продукції лісової та деревопереробної промисловості у зв'язку із воєнними діями значно зросли. Нестача деревини у різних галузях і сферах економіки загрожує економічній безпеці, а нестача її у передових частинах ЗСУ – національній безпеці держави.

Забезпечення економічної незалежності держави потребує усебічного розвитку усіх галузей та сфер виробництва. У розвиток цього Конституцією України у статті 42 проголошено право на здійснення підприємницької діяльності, яка не заборонена законом [1]. А в статті 6 «Загальні принципи господарювання» Господарського кодексу України двома першими принципами визначено забезпечення економічної багатоманітності та рівний захист державою усіх суб'єктів господарювання, а також свободу підприємницької діяльності у межах, визначених законом [2].



На основі цих принципів потенційні суб'єкти господарювання, зокрема суб'єкти підприємництва, можуть обирати видами своєї діяльності усі не заборонені законом види господарської діяльності у межах лісової та деревообробної промисловості, а також організаційно-правову форму суб'єкта господарювання, не заборонену законом, для здійснення діяльності у названих сферах. Законодавство України не містить приписів щодо обов'язкового обрання тієї чи іншої організаційно-правової форми суб'єкта господарювання для здійснення діяльності з переробки сировини із дерева. Тому такі суб'єкти можуть обирати форму, зручну для власників майна.

До складу лісової та деревообробної промисловості України відносять сукупність галузей, що спеціалізуються на заготівлі і переробці деревини, виробництві меблів і напівфабрикатів, різних видів паперу, картону, штучного волокна, целюлози. У межах цих галузей в Україні працюють тисячі підприємств, особливості діяльності яких на сьогодні є малодослідженими у правовій науці загалом та господарсько-правовій галузі зокрема. Удосконалення законодавчої та підзаконної основи діяльності таких підприємств має сприяти забезпеченню потреб побутових та економічних споживачів в Україні, потреб ЗСУ, виходу на зарубіжні ринки.

Слід зазначити, що особливості здійснення господарської діяльності у різних галузях та сферах економіки у загальних рисах розкривалися у значних за обсягом освітніх виданнях – підручниках та наукових виданнях – монографіях. Проте правовий режим діяльності у галузях лісової та деревообробної промисловості, правовий режим їхнього майна, правовий статус суб'єктів цих галузей тощо не досліджувався. Так, у навчальному посібнику «Господарське право», підготовленому за редакцією Л. Жука, розкривається навіть правовий статус товарної біржі [3], а досліджуваним питанням уваги не приділено; у посібнику О. Віхрова «Господарське право. Спеціальна частина» приділено увагу регулюванню господарських відносин у гірничодобувній [4, с. 31–53], харчовій промисловості [4, с. 103–127], нафтогазовому комплексі [4, с. 54–77], аграрній сфері [4, с. 128–170] та ін. Регулювання відносин за участі підприємств лісової та деревообробної промисловості не розглядається. У підручнику з господарського права України, підготовленому за редакцією А. Васильєва та О. Подцерковного, розкривається правовий режим оренди [5, с. 295–302] і зовнішньоекономічної діяльності [5, с. 390–425] тощо, а регулюванню відносин за участі підприємств лісової та деревообробної промисловості уваги не приділено. У спеціальній частині курсу лекцій з господарського права О. Вінник розкрито регулювання капітального будівництва [6, с. 434–450], фінансової діяльності [6, с. 480–501] і навіть комерційної концесії [6, с. 501–509] та ін. Правове регулювання ж діяльності підприємств лісової та деревообробної промисловості не згадується. У навчальному посібнику «Господарське право: особлива частина (правове регулювання господарських відносин в окремих галузях економіки)» розкрито правове регулювання господарських відносин в агропромисловому комплексі [7, с. 7–24], гірничо-металургійному комплексі [7, с. 24–42] та інших схожих із деревообробкою галузях економіки. Правове регулювання господарської діяльності підприємств лісової та деревообробної промисловості не розкрито. У навчальному посібнику із господарського права за редакцією М. Шелухіна розкрито правове регулювання якості [8, с. 484–491], правове регулювання будівельної діяльності [8, с. 517–525] та інших галузей економіки. Правове регулювання господарської діяльності підприємств лісової та деревообробної промисловості, знову ж таки, не розкрито. У цілому дослідженню особливостей правового статусу різних суб'єктів господарювання та особливостей їх господарської діяльності присвячували роботи О. Бакалінська, О. Безух, О. Беяневич, А. Бобкова, О. Вінник, Б. Деревянко, Е. Деркач, Р. Джабраїлов, Г. Джумагельдієва, Д. Задахайло, А. Захарченко, В. Мамутов, В. Мілаш, В. Пашков, О. Подцерковний, В. Полюхович, В. Резнікова, В. Устименко, О. Шаповалова, В. Щербина та багато інших авторів. Проте незважаючи на роботи вчених, проблем, пов'язаних із правовим забезпеченням діяльності суб'єктів господарювання різних організаційно-правових форм та форм власності в Україні, стає лише більше. А регулюванню господарської діяльності підприємств лісової та деревообробної промисловості вітчизняними науковцями уваги майже не приділено.

Вважаємо, що певне зниження загроз економічній і національній безпеці України в умовах воєнного часу і наступного повоєнного відновлення можливе після проведення комплексного дослідження правовідносин у сфері регулювання господарської діяльності підприємств лісової та деревообробної промисловості із наданням пропозицій з теорії права, практики діяльності таких підприємств, а також щодо внесення змін до українського

законодавства, адже роль підприємств лісової та деревообробної промисловості у зниженні загроз економічній та національній безпеці держави є значною.

1. Конституція України від 28 червня 1996 р. *Відомості Верховної Ради України*. 1996. № 30. Ст. 141.
2. Господарський кодекс України : Закон України від 16 січня 2003 р. *Відомості Верховної Ради України*. 2003. № 18–22. Ст. 144.
3. Жук Л. А., Жук І. Л., Неживець О. М. Господарське право : навч. посібник. Київ : Кондор, 2003. 400 с.
4. Віхров О. П. Господарське право. Спеціальна частина : навч. посібник. Київ : Видавничий Дім «Слово», 2004. 344 с.
5. Господарське право України : підруч. / за ред. А. С. Васильєва, О. П. Подцерковного. Харків : ТОВ «Одисей», 2005. 464 с.
6. Вінник О. М. Господарське право : курс лекцій. Київ : Атіка, 2004. 624 с.
7. Дерев'яно Б. В. Господарське право: особлива частина (правове регулювання господарських відносин в окремих галузях економіки) : навч. посібник. Одеса : Видавничий дім «Гельветика», 2021. 314 с.
8. Господарське право : навч. посібник у схемах і табл. / за заг. ред. М. Л. Шелухіна. Київ : Центр навчальної літератури, 2006. 616 с.

УДК 347.736+005.334.4

DOI: 10.31733/15-03-2024/2/278-279

**Андрій ОНЕЩУК**

аспірант НДІ приватного права  
і підприємництва імені академіка  
Ф.Г. Бурчака Національної академії  
правових наук України

### **ЗНАЧЕННЯ ІНСТИТУТУ БАНКРУТСТВА ФІЗИЧНИХ ОСІБ В УМОВАХ ЗАХИСТУ НАЦІОНАЛЬНОЇ БЕЗПЕКИ**

В умовах дії воєнного стану і необхідності мобілізації усіх можливих ресурсів значна кількість підприємств і громадян, віддаючи все можливе на потреби фронту, сама опиняється на межі банкрутства. Враховуючи діалектичну залежність публічних і приватних інтересів, загроза фінансовому благополуччю і стабільності окремим підприємствам і громадянам може перерости у загрозу фінансовій, а за нею і національній безпеці держави.

Кодекс України з процедур банкрутства (далі – КУЗПБ), який набув чинності у 2019 році, запровадив в Україні інститут так званих «споживчих банкрутств», поширивши дію законодавства про банкрутство не лише на фізичних осіб – підприємців, але і на фізичних осіб без такого статусу. Даний інститут відіграє на сьогодні важливе значення для економіки країни, оскільки дозволяє неплатоспроможним боржникам врегулювати проблемну заборгованість.

Відновлення платоспроможності боржника – фізичної особи повертає особу до активної легальної праці та загалом до соціальної діяльності, надає кредиторам (включаючи кредитні (фінансові) установи) можливість розстрочення та (або) списання частини заборгованості у порядку, встановленому судовим рішенням, а також покращення показників власної фінансової звітності [1, с. 33]. Проте ще на етапі запровадження в дію нового КУЗПБ у науковій літературі відзначалось, що, враховуючи недосконалість цього кодексу, є висока ймовірність того, що і банкрутство фізичних осіб буде використовуватися просто як інструмент ухилення від сплати боргів [2, с. 78]. Дійсно, практика застосування КУЗПБ показала його недосконалість, але в цілому досить значна кількість боржників уже скористалась цією процедурою і змогла звільнитися від боргів.

Проте слід пам'ятати, що інститут банкрутства фізичних осіб розрахований лише на добросовісних боржників, оскільки сприймається як пільга для тих боржників, які чесно хочуть розпочати своє фінансове життя з «чистого аркушу», а не як спосіб законним шляхом обманути своїх кредиторів.

У разі, якщо боржник не має фінансових можливостей погашати вимоги забезпеченого кредитора, господарський суд за клопотанням боржника відмовляє в затвердженні плану реструктуризації, встановлює мінімальну суму щомісячного виконання

плану реструктуризації, яка не може бути меншою за половину мінімальної заробітної плати, встановленої Кабінетом Міністрів України на день ухвалення такого рішення, до моменту повного погашення реструктуризованого зобов'язання або переходить до наступної процедури та закриває провадження у справі про неплатоспроможність [3, с. 167].

Правовому регулюванню банкрутства фізичних осіб присвячена окрема Книга 4 КУЗПБ, яка встановлює особливості застосування процедур банкрутства до фізичних осіб. Якщо ж якийсь питання не врегульовано Книгою 4 КУЗПБ, то застосуванню підлягають загальні положення КУЗПБ щодо банкрутства юридичних осіб. Проте процедури банкрутства фізичних осіб через об'єктивні природні відмінності відрізняються від процедур, що застосовуються до юридичних осіб. Зокрема, і ліквідаційна процедура під час провадження у справі про неплатоспроможність боржника – фізичної особи відсутня [4].

У юридичній літературі зазначається, що, порівняно з юридичними особами, фізичні особи – підприємці мають низку невиправданих преференцій у частині ініціювання справи про банкрутство, що не є справедливим з точки зору рівності усіх суб'єктів господарювання і зумовлює нерівне становище кредиторів – юридичних осіб і кредиторів – фізичних осіб – підприємців [5, с. 94]. Дійсно, з одного боку, надання державою ряду преференцій боржникам – фізичним особам порівняно з боржниками – юридичними особами може видатись несправедливим, проте це було вимушеним кроком законодавця, оскільки держава повинна максимально сприяти добросовісним боржникам, які виявили бажання скористатися процедурами неплатоспроможності. Боржників – фізичних осіб, а отже, і потенційних банкрутів – фізичних осіб під час війни у десятки, а то й сотні разів більше, ніж боржників і банкрутів – юридичних осіб. Економічна загроза великій кількості людей може спричинити негативний резонанс у суспільстві, а тому на запобігання банкрутству великої кількості людей мають бути спрямовані зусилля суспільства і держави.

1. Мінковський С. В., Чипиженко Є. В. Питання конкуренції норм Кодексу України з процедур банкрутства та Закону України «Про виконавче провадження» у справах про неплатоспроможність фізичних осіб. *Економіка та право*. 2021. № 4. С. 32–38.

2. Гушилик А. Б. Перспективи запровадження банкрутства фізичних осіб. *Правове забезпечення соціально-економічного розвитку: стан та перспективи : матеріали Всеукр. наук.-практ. конф., присвяченої 35-річчю кафедри господарського права Донецького національного університету імені Василя Стуса* (м. Вінниця, 11-12 жовт. 2019 р.). Вінниця : Донецький національний університет імені Василя Стуса, 2019. С. 77–78.

3. Бутирський А. А. Особливості банкрутства фізичних осіб. *Приватноправові та публічно-правові відносини: проблеми теорії та практики : матеріали Міжнар. конф.* (м. Маріуполь, 24 вер. 2021 р.). Маріуполь : ДонДУВС, 2021. С. 166–168.

4. Богатир В. К. Ліквідаційна процедура – заключна процедура у справах про банкрутство : монографія / за ред. Б. В. Дерев'янка. Одеса : Видавничий дім «Гельветика», 2021. 210 с.

5. Бутирська І. А. Банкрутство фізичних осіб: проблеми теорії та практики. *Економіка та право*. 2021. № 1. С. 89–95.

УДК 343.359.2/347+338.439.66

DOI: 10.31733/15-03-2024/2/279-282

**Катерина РЕМЕЗ**

аспірант кафедри  
адміністративного права, процесу  
та адміністративної діяльності  
Дніпропетровського державного  
університету внутрішніх справ

## **РЕФОРМУВАННЯ ІНСТИТУТУ ВІДПОВІДАЛЬНОСТІ ЗА ПОДАТКОВІ ПРАВОПОРУШЕННЯ ЯК ОДИН ІЗ ШЛЯХІВ РОЗВ'ЯЗАННЯ ПРОБЛЕМ ПРОДОВОЛЬЧОЇ БЕЗПЕКИ В УМОВАХ ВОЄННОГО СТАНУ**

З початком збройної агресії Україна отримала багато безпекових викликів, у тому числі у продовольчій сфері.

Станом на лютий 2024 року, за різними даними, у тимчасовій окупації перебуває приблизно 22 % земель сільськогосподарського призначення, розмінування потребують

470 тисяч гектарів сільськогосподарських земель на території дев'яти областей. Точні дані наразі визначити неможливо.

06.05.2023 набули чинності зміни до Податкового кодексу України (далі – Кодекс) [1], внесені Законом України № 3050-IX «Про внесення змін до Податкового кодексу України та інших законодавчих актів України щодо звільнення від сплати екологічного податку, плати за землю та податку на нерухоме майно, відмінне від земельної ділянки, за знищене чи пошкоджене нерухоме майно» від 11.04.2023 (далі – Закон № 3050) [2].

Законом внесені зміни до п. п. 69.14 п. 69 підрозділу 10 розділу XX «Перехідні положення» Кодексу (у редакції Закону № 3050) та вказано, що власники та користувачі земельних ділянок не нараховують та не сплачують плату за землю (земельний податок та/або орендну плату) на територіях активних бойових дій або тимчасово окупованих російською федерацією.

Перелік таких територій визначений наказом Міністерства з питань реінтеграції тимчасово окупованих територій України від 22.12.2022 № 309 (далі – наказ № 309) [3].

Слід зазначити, що у наказі також визначено території, де бойові дії можливі, вказані навіть дати виникнення можливих бойових дій.

Землекористувачі таких територій, де бойові дії не ведуться, але потенційно можливі, не звільнені від обов'язку нарахування та сплати плати за землю.

Отже, з викладеного вбачається, що землекористувачі на територіях, визначених наказом № 309 як «потенційно бойові», не мають пільг зі сплати орендної плати та податку за землю, а також не звільнені від відповідальності за несвоечасність її сплати.

З цього можна зробити висновок про те, що державою не вжито заходів для повноцінної підтримки сільгоспвиробників, що здійснюють діяльність на територіях, наближених до ліній бойового зіткнення.

Розглянемо проблематику необхідності реформування системи відповідальності за податкові правопорушення на прикладі платників податків Донецької області, де майже всі території наближені до зони активних бойових дій.

На початку 2024 року від Головного управління Державної податкової служби Донецької області почали надходити податкові вимоги про сплату податкового боргу, у тому числі зі сплати орендної плати за землю.

Податкова вимога за своєю правовою природою не є актом про притягнення платника податків до відповідальності за податкове правопорушення, проте, відповідно до п. 59.3 статті 59 Кодексу у податковій вимозі викладаються можливі наслідки непогашення податкового боргу в установленний строк, попередження про опис активів платника податків, які, відповідно до законодавства, можуть бути предметом податкової застави, а також про можливі дату та час проведення публічних торгів з їх продажу.

Дійсно, можна дискутувати, чи є опис майна у заставу і подальша його реалізація мірою відповідальності, чи це дія компенсаторного характеру, метою якої є задоволення майнового інтересу держави за рахунок майна платника податку, який не виконує своїх зобов'язань.

Проте, на нашу думку, у податковому праві примусове стягнення заборгованості зі сплати податків, зборів, інших обов'язкових платежів є саме мірою відповідальності, виходячи з наступних ознак:

- 1) застосування суб'єктом владних повноважень до фізичних та юридичних осіб;
- 2) наявність значних негативних наслідків для платника податків;
- 3) психологічне сприйняття платником податків опису та реалізації майна саме як міри відповідальності.

Ще одним фактором, який свідчить про те, що опис майна у податкову заставу та подальша реалізація цього майна є саме мірою відповідальності, є те, що до податкових правовідносин не застосовуються положення статті 652 Цивільного кодексу України [4], згідно з якою у разі істотної зміни обставин, якими сторони керувалися при укладенні правочину, умови взаємних зобов'язань можуть бути змінені.

Здебільшого постраждалим від неможливості вчасно виконати зобов'язання зі сплати плати за землю є сектор сільськогосподарського виробництва, для якого земля є основою господарювання.

Майном, яке може бути описано та в подальшому реалізовано податковим органом, є сільськогосподарська техніка, приміщення для зберігання зерна, устаткування для обробки та сушки зерна тощо.

Тобто єдиним способом для примусового погашення податкового боргу за користування землею є вилучення засобів виробництва.

У подальшому суб'єкт господарювання (сільгоспвиробник – фізична або юридична особа) після примусового погашення податкового боргу вже не матиме змоги провадити діяльність з вирощування сільгосппродукції за відсутності засобів виробництва, у той час як реалізація сільгосппродукції для нього є єдиним джерелом прибутку.

З огляду на те, що станом на 2021 рік частка аграрної продукції в структурі українського експорту складала 45 %, частка валютних надходжень від експорту аграрної продукції становила 29 % від усіх надходжень держави, частка аграрної продукції у ВВП становила 12 %, можна вважати, що галузь сільгоспвиробництва належить до найважливіших галузей економіки, є основою забезпечення економічної та продовольчої безпеки як України, так і світу.

З викладеного можна зробити висновок про те, що галузь сільгоспвиробництва заслуговує на детальне законодавче врегулювання як системи та принципів оподаткування, так і запровадження пільг та мораторіїв на вчинення примусових дій з боку держави.

З 01.01.2021 Податковий кодекс України містить наступну дефініцію податкового правопорушення: протиправне, винне (у випадках, прямо передбачених Кодексом) діяння (дія чи бездіяльність) платника податку (у тому числі осіб, притягнутих до нього), контролюючих органів та/або їх посадових (службових) осіб, інших суб'єктів у випадках, прямо передбачених Кодексом.

Отже, можна зробити висновок про те, що юридична відповідальність за вчинення податкового правопорушення настає виключно за наявності вини платника податку.

У свою чергу, платники податків, чії активи (земля, засоби виробництва) знаходяться на «потенційно бойових» територіях, за своєю природою не можуть бути релокованими у інші регіони, не повинні нести відповідальність за несвоєчасне або неповне виконання своїх зобов'язань зі сплати податків.

Платники податків у зазначених регіонах протягом двох років стикаються із дефіцитом трудових ресурсів, паливо-мастильних матеріалів, доступом до кредитних програм (прифронтові зони не фінансуються ані державними, ані приватними установами), мають ускладнену логістику, у той же час благодійні програми (наприклад, «Жнива Перемоги») не охоплюють своєю дією територію Донецької області. Крім того, під постійними обстрілами перебувають як сільськогосподарські землі, так і склади з технікою, паливом та зерном.

Зазначені фактори свідчать про те, що визначення поняття «вина» платників податків, що здійснюють діяльність на «потенційно бойових» територіях, у вчиненні ними податкових правопорушень, таких як несвоєчасна або не у повному обсязі сплата податків, зборів, інших обов'язкових платежів, має бути ретельно визначена законодавцем, оскільки вина – це саме психічне ставлення особи до вчиненого правопорушення.

Визначивши поняття вини платника податків, законодавець зможе конкретизувати випадки, коли платники податків можуть зазнавати негативних наслідків своєї діяльності, таких як опис майна у податкову заставу та примусова реалізація такого майна для погашення податкового боргу.

Вважаємо за доцільне введення мораторію на застосування будь-яких примусових заходів стягнення заборгованості зі сплати податків, зборів, інших обов'язкових платежів для територій, що є наближеними як географічно, так і за адміністративним поділом до лінії фронту та зони ведення активних бойових дій (Донецька, Луганська, Харківська, Сумська, Миколаївська, Одеська, Херсонська області).

Для подолання дисбалансу у надходженнях до бюджетів слід розглянути можливість збільшення податкового навантаження для тих регіонів, що знаходяться далеко від лінії бойового зіткнення, оскільки туди була релокована значна кількість працездатного населення та засобів виробництва.

Отже, враховуючи вищезазначене, можемо зробити висновок про те, що законодавцем не повною мірою вирішено питання врегулювання оподаткування землевласників та сільгоспвиробників прифронтових територій, надання їм податкових пільг, звільнення від відповідальності за несвоєчасну сплату податкових зобов'язань, що становить загрозу продовольчій безпеці країни і, як наслідок, життю та здоров'ю громадян.

Україна зробила перший крок до вирішення проблеми підтримки платників податків – сільгоспвиробників, запровадивши часткове звільнення від сплати податків певних категорій землевласників. Однак це лише початок на шляху до повноцінної державної підтримки сільськогосподарського виробництва, що дозволить забезпечити економічну та продовольчу безпеку країни та світу. Дієвими заходами підтримки можуть стати мораторії

на примусове стягнення податкового боргу на територіях, визнаних державою «потенційно бойовими», а також тимчасове збільшення податкового навантаження на платників податків, розташованих на територіях із більш сприятливими умовами для господарювання.

1. Податковий кодекс України : Закон України від 02 грудня 2010 р. URL : <https://zakon.rada.gov.ua/laws/show/2755-17#Text>.

2. Про внесення змін до Податкового кодексу України та інших законодавчих актів України щодо звільнення від сплати екологічного податку, плати за землю та податку на нерухоме майно, відмінне від земельної ділянки, за знищене чи пошкоджене нерухоме майно : Закон України від 11.04.2023. URL : <https://zakon.rada.gov.ua/laws/show/3050-20#Text>.

3. Про затвердження Переліку територій, на яких ведуться (велися) бойові дії або тимчасово окупованих Російською Федерацією : наказ Міністерства з питань реінтеграції тимчасово окупованих територій України від 22.12.2022 № 309. URL : <https://zakon.rada.gov.ua/laws/show/z1668-22#Text>.

4. Цивільний кодекс України : Закон України від 16.01.2003. URL : <https://zakon.rada.gov.ua/laws/show/435-15#Text>.

УДК 331.108

DOI: 10.31733/15-03-2024/2/282-283

**Олександр УСЕНКО**

аспірант кафедри аналітичної

економіки та менеджменту

Дніпропетровського державного

університету внутрішніх справ

### **СУТНІСТЬ ТА ЗМІСТ МЕХАНІЗМІВ ДЕРЖАВНОГО РЕГУЛЮВАННЯ РОЗВИТКУ ЛЮДСЬКОГО КАПІТАЛУ**

Підґрунтям розвитку сучасної економіки є економіка знань, яка сприяє ефективному використанню та розвитку конкурентоспроможного людського капіталу, надзвичайну роль у формуванні якого відіграє держава. Людський капітал є особливим видом стратегічних ресурсів та ключовим фактором розвитку національної економіки, який дозволить країні прискорити темпи інтегрування в світовий економічний простір

Зазвичай під людським капіталом розуміють накопичений в процесі життя запас здібностей, знань, навичок, умінь та компетенцій, які людина використовує у різних сферах суспільного життя та забезпечує собі необхідний рівень матеріального збагачення [1].

В науковій літературі наведені різноманітні підходи до визначення поняття «людський капітал». Останній можна розглядати з позицій наступних підходів:

– особистісний підхід – розглядається через власний актив працівника, який останній використовує на власний розсуд;

– ресурсний підхід – розглядається як сукупність усіх якостей та здібностей працівників, які здатні генерувати потік майбутніх доходів для людини, домогосподарства та підприємства;

– інвестиційний підхід – визначає людський капітал як нематеріальний актив, який накопичується та примножується за рахунок інвестицій в освіту, мотивацію, охорону здоров'я, міграцію, відпочинок;

– синергетичний підхід – визначається через здібності та якості індивіда, які перетворюються у капітал, національне багатство тільки в процесі інтелектуалізації праці, освітніх, професійних, культурних можливостей людини;

– інноваційний підхід – визначає людський капітал через форму людської життєдіяльності, яка реалізується шляхом накопичення, передачі та створення нових знань для досягнення результату праці з метою створення суспільних благ[2; 3; 4].

Регулювання розвитку людського капіталу є одним з пріоритетних завдань державної політики формування та розвитку останнього. Формування якісного людського капіталу є запорукою економічного зростання та розвитку суспільства.

Державне регулювання розвитку людського капіталу – це комплекс основних форм і методів впливу на процес формування капіталу людей з боку державних органів управління.

Метою державного регулювання розвитку людського капіталу є вплив на розвиток суспільного способу виробництва і покращення соціального розвитку країни.

В процесі державного регулювання визначається загальна політика й принципи реалізації діяльності держави через різні напрями державного фінансування, встановлення пільг тощо з метою забезпечення стійкого економічного розвитку.

Механізм державного регулювання розвитку людського капіталу реалізується за допомогою системи економічних відносин; він здійснюється за допомогою різноманітних функцій, методів та інструментів.

Основним методом державного регулювання розвитку людського капіталу є соціально-економічна підтримка процесу становлення людського капіталу, виховання особистості, забезпечення освіти, фінансування соціальної сфери.

Основними інструментами державного регулювання економічних відносин формування людського капіталу виступають: інвестиції, спрямовані на реалізацію конкретних програм, пов'язаних з накопиченням людського капіталу (медичних, освітніх та ін.).

Формування людського капіталу потребує додаткових інвестицій з боку держави, оскільки його належне формування та нагромадження дають можливість збільшити ефективність усіх сфер розвитку національного виробництва та забезпечити національну економіку необхідною кількістю кваліфікованих працівників.

Таким чином, інвестиції в людський капітал набувають все більшого значення у нагромадженні та збільшенні національного багатства. Як було зазначено раніше, формування останнього неможливе без інвестицій, а тому розвиток людського капіталу країни пов'язаний з видатками на охорону здоров'я, освіту, духовний та фізичний розвиток, соціальний захист та соціальне забезпечення.

1. Прушківська Е. В. Людський капітал: проблеми та перспективи. *Економічний вісник Національного гірничого університету*. 2007. № 3. С. 17–24.

2. Грішнова О. А. Людський, інтелектуальний і соціальний капітал України: сутність взаємозв'язок, оцінка, напрями розвитку. *Соціально-трудова відносина: теорія та практика*. 2014. № 1. С. 34–40.

3. Гуменюк Ю. П. Людський капітал та вплив його глобального переливу на соціально-економічний розвиток. *Вісник Національного університету «Львівська політехніка»*. 2010. № 682. С. 270–279.

4. Точиліна Ю. Ю. Інвестування в людський капітал як запорука розвитку національної економіки. *Причорноморські економічні студії*. 2019. Вип. 42. С. 45–49.

УДК 347.453.1

DOI: 10.31733/15-03-2024/2/283-286

**Валерій ЯНКОВСЬКИЙ**

аспірант кафедри цивільного права  
Київського національного  
університету імені Тараса Шевченка

### **ЗАБЕЗПЕЧЕННЯ ЕКОНОМІЧНОЇ БЕЗПЕКИ У СФЕРІ КОРИСТУВАННЯ ЗЕМЕЛЬНИМИ ДІЛЯНКАМИ СІЛЬСЬКОГОСПОДАРСЬКОГО ПРИЗНАЧЕННЯ**

Чинне законодавство, визначаючи правові титули права користування земельними ділянками сільськогосподарського призначення, спирається на дуже широке коло нормативно-правових актів, які іноді доповнюють одне одного, а іноді створюють певні проблеми правового характеру при їх застосуванні учасниками земельних відносин. Розділ III «Права на землю» Земельного кодексу України визначає вичерпний перелік правових титулів щодо земельних ділянок, до яких належать: право власності, право користування землею (право постійного користування землею, право оренди землі), обмежені речові права на земельні ділянки (право земельного сервітуту, суперфіцій, емфітевзис). Класифікація правових титулів на певні види дозволяє окреслити та систематизувати їх наявну кількість. Найбільш узагальнено всі правові титули права користування земельними ділянками можна

розподілити на кілька основних груп: за суб'єктами, які набувають право користування земельними ділянками, за строком такого користування, за кількістю землекористувачів та обсягом їхніх повноважень, за метою використання земельної ділянки тощо.

Наявність великої кількості правових титулів права користування надає можливість учасникам земельних відносин обрати для себе найбільш сприятливу форму для забезпечення врахування інтересів всіх зацікавлених сторін та здійснення такого користування у спосіб, визначений законодавством, або у разі відсутності законодавчого визначення такого користування – недопущення порушення чинного законодавства, яке врегульовує відповідні суспільні відносини.

Питання, що стосуються права користування земельними ділянками сільськогосподарського призначення, стають предметом наукового, практичного, законодавчого, правозастосовного інтересу. Це пояснюється значущістю та складністю суспільних відносин, що мають місце при такому користуванні, належне врегулювання таких відносин забезпечує продовольчу безпеку як окремої країни, так і країн-імпортерів сільськогосподарської продукції, яка виробляється на земельних ділянках зазначеного призначення.

Водночас користування земельними ділянками сільськогосподарського призначення певним суб'єктом з певною метою може в подальшому викликати у нього потребу у користуванні суміжними ділянками, у набутті додаткових земельних ділянок в масиві земель сільськогосподарського призначення та ін. Це, в свою чергу, буде вимагати набуття таким суб'єктом додаткових правових титулів у разі необхідності зведення або розміщення якихось споруд, доступу до власної земельної ділянки, проведення різного роду робіт тощо. Відповідно при недотриманні таким суб'єктом визначених законодавчих вимог виникає питання про настання відповідальності за допущені порушення та застосування до нього певних заходів впливу.

Отже, правові титули права користування земельними ділянками дають змогу визначити законність та доцільність використання земельних ділянок, дотримання встановлених вимог земельного, екологічного, економічного, цивільного характеру та ін. З урахуванням всього окресленого та обраного напрямку дослідження виділимо лише роботи науковців-юристів, які присвятили свій час дослідженню вказаної проблематики: Р. Гнідан, О. Ільків, Р. Крупник, Т. Харитонова, В. Швець, Е. Юрченко та ін. [1–6]. Зміни, що відбуваються на ринку земель сільськогосподарського призначення, обумовлюють подальше дослідження в цьому напрямі з аналізом впливу таких змін на земельні відносини.

Відповідно до Концепції Загальнодержавної цільової програми використання та охорони земель земельний фонд України становить 60,4 млн гектарів і характеризується надзвичайно високим рівнем освоєння. Майже 70 % земельного фонду України становлять сільськогосподарські землі, понад 4 % – забудовані землі. При цьому відзначається, що найбільшу питому вагу мають сільськогосподарські землі (майже 70 %). Рівень розорювання земель в державі досягає в середньому 54 %, а у деяких областях – 70 % і більше [7].

Занепокоєння органів виконавчої влади викликає той факт, що площа орних земель становить 32,8 млн гектарів, у той час як розрахунки науковців свідчать, що в Україні для забезпечення науково обґрунтованих норм споживання продуктів необхідно мати в обробітку 17,7 млн гектарів, а з урахуванням експортних пропозицій у продовольстві – 22,6 млн гектарів. Це викликано відсутністю належної державної політики щодо використання та охорони земель, що призвело до непрогнозованого зменшення площ продуктивних земель, особливо сільськогосподарських угідь. У більшості сільськогосподарських підприємств відсутні науково обґрунтовані сівозміни, ґрунтозахисні технології вирощування сільськогосподарських культур, порушено науково обґрунтоване співвідношення між внесенням органічних і мінеральних добрив, що призводить до виснаження земель, зниження родючості ґрунтів, деградації земель. Тому пропонується: зменшити сільськогосподарську освоєність (на 5 %) та розораність території (на 10 %); оптимізувати структуру агроландшафту; підвищити продуктивність сільськогосподарських угідь (на 40–50 %) шляхом раціонального застосування добрив і хімічних меліорантів; збільшити площі земель із природними ландшафтами до рівня, достатнього для збереження ландшафтного і біологічного різноманіття (до 10,5 % загальної площі території країни) [7].

Відзначається, що однією з основних причин виникнення проблеми нераціонального використання земель та їх неналежної охорони є відсутність досконалої системи нормативно-правових актів, які б реально регламентували науково обґрунтоване екологічно та



економічно припустиме використання земель в умовах наявності значної кількості дрібних землеволодінь і землекористувачів [7].

Вирішити окреслені проблеми лише удосконаленням нормативно-правових актів неможливо, проте, дійсно, починати треба саме з належного законодавчого врегулювання суспільних відносин у цій сфері. Звернемося до аналізу законодавства, що встановлює правові титули права користування земельними ділянками сільськогосподарського призначення. Насамперед це Розділ III глави 15, 16, 16-1 Земельного кодексу України, глави 30–34 Цивільного кодексу України. Змістове наповнення зазначених глав кодексів дозволяє зробити висновок, що до визначених законодавством правових титулів права користування земельними ділянками сільськогосподарського призначення належать: право постійного користування земельною ділянкою, право оренди земельної ділянки, право приватного партнера, зокрема концесійного, на земельну ділянку, право земельного сервіту, право користування чужою земельною ділянкою для сільськогосподарських потреб або для забудови. Отже, з огляду на цей перелік можна провести певну класифікацію за такою ознакою.

Законодавство розрізняє власника та володільця земельної ділянки. Знаходження у власності чи володінні земельної ділянки сільськогосподарського призначення має свої особливості, обумовлені чинним законодавством. Класифікація правових титулів права користування земельними ділянками сільськогосподарського призначення має наступний вигляд.

Право власності надає власникові можливість здійснення найширшого переліку дій з дозволених законодавством ділянкою, що йому належить, порівняно з іншими правовими титулами – володіння, розпорядження, користування. Право власності містить в собі і низку зобов'язань у вигляді сплати податків, дотримання вимог земельного та екологічного зобов'язань тощо. Суб'єктний склад є обмеженим – за виключенням окремих юридичних осіб та іноземних суб'єктів. За терміном дії – необмежене, крім випадків, передбачених законом. Момент виникнення права на земельну ділянку – з моменту державної реєстрації цих прав, оформлених відповідно до Закону України «Про державну реєстрацію речових прав на нерухоме майно та їх обтяжень».

Право постійного користування – це право володіння і користування земельною ділянкою, яка перебуває у державній або комунальній власності, без встановлення строку. Право постійного користування, як і право власності, містить низку зобов'язань у вигляді необхідності сплати податків, дотримання вимог земельного та екологічного законодавства, дотримання цільового використання земельної ділянки тощо. Суб'єктний склад є обмеженим відповідно до Земельного кодексу України. За терміном дії – без встановлення строку. Момент виникнення права на земельну ділянку – з моменту державної реєстрації цих прав, оформлених відповідно до Закону України «Про державну реєстрацію речових прав на нерухоме майно та їх обтяжень».

Право оренди – це договірне строкове платне володіння і користування земельною ділянкою. Земельні ділянки можуть передаватися в оренду громадянам та юридичним особам, іноземцям і особам без громадянства, міжнародним об'єднанням і організаціям, а також іноземним державам. Суб'єктний склад є обмеженим відповідно до Земельного кодексу України. Термін дії не може бути меншим за 7 років та перевищувати 50 років. Момент виникнення орендного права на земельну ділянку – з моменту державної реєстрації цих прав, оформлених відповідно до Закону України «Про державну реєстрацію речових прав на нерухоме майно та їх обтяжень».

Право користування земельними ділянками сільськогосподарського призначення приватним партнером, концесійним не передбачене чинним законодавством саме для здійснення діяльності за вказаним цільовим призначенням. Така ділянка може бути отримана для забезпечення функціонування зрошувальних і осушувальних систем, будівництва, реконструкції та експлуатації внутрішньо-господарських меліоративних систем та окремих об'єктів їхньої інженерної інфраструктури. Такі ділянки надаються в оренду відповідно до ст. 94 Земельного кодексу України. Суб'єктний склад – приватний партнер, концесійний відповідно до Земельного кодексу України, Закону України «Про концесію», Закону України «Про державно-приватне партнерство». Термін дії – на період концесії або державно-приватного партнерства.

Обмежені речові права на земельні ділянки, врегульовані Земельним кодексом України та Цивільним кодексом України, – право земельного сервіту, емфітевзис та суперфіцій – не надають можливості повноцінного розпорядження земельними ділянками. Право земельного сервіту – право власника або землекористувача земельної ділянки чи

іншої заінтересованої особи на обмежене платне або безоплатне користування чужою земельною ділянкою (ділянками). Земельні сервітути можуть бути постійними і строковими. Строк дії земельного сервітуту, що встановлюється договором між особою, яка вимагає його встановлення, та землекористувачем, не може бути більшим за строк, на який така земельна ділянка передана у користування землекористувачу. Сервітут може бути встановлений договором, законом, заповітом або рішенням суду. Сервітут може належати власникові (володільцеві) сусідньої земельної ділянки, а також іншій конкретно визначеній особі (особистий сервітут). Земельний сервітут не може бути предметом купівлі-продажу, застави та не може передаватися будь-яким способом особою, в інтересах якої цей сервітут встановлено, іншим фізичним та юридичним особам. Емфітевзис та суперфіцій визначають право користування чужою земельною ділянкою для сільськогосподарських потреб і право користування чужою земельною ділянкою для забудови. Можуть відчужуватися або передаватися в порядку спадкування. Строк користування земельною ділянкою державної, комунальної та приватної власності для сільськогосподарських потреб (емфітевзис), а також строк користування земельною ділянкою державної чи комунальної власності для забудови (суперфіцій) не може перевищувати 50 років.

Таким чином, забезпечення економічної безпеки в сфері користування земельними ділянками сільськогосподарського призначення має здійснюватися через удосконалення нормативно-правових актів, що визначають законодавче врегулювання суспільних відносин у цій сфері, та здійснення належного контролю за учасниками щодо дотримання ними визначених правил користування. Окреслений комплекс заходів має забезпечити продовольчу безпеку як окремої країни, так і країн-імпортерів сільськогосподарської продукції, яка виробляється на земельних ділянках відповідного призначення.

1. Гнідан Р. М. Договір оренди земельної ділянки: дис. ... канд. юрид. наук : 12.00.03 / Держ. вищ. навч. закл. «Прикарпат. нац. ун-т ім. В. Стефаника», Навч.-наук. юрид. ін-т. Івано-Франківськ, 2018. 201 с.

2. Ільків О. Право користування чужою земельною ділянкою для сільськогосподарських потреб (емфітевзис). *Юридичний вісник*. 2021. № 2. С. 98–104.

3. Крупник Р. Законодавче регулювання статусу суб'єктів права постійного користування земельною ділянкою. *Підприємництво, господарство і право*. 2019. № 11. С. 154–160.

4. Харитонova Т. Є. Здійснення прав на чужі земельні ділянки в Україні: проблеми теорії та практики : монографія. Одеса : Юрид. літ., 2016. 424 с.

5. Швець В. Д. Характеристика та класифікація прав та обов'язків суб'єктів землекористування. *Наше право*. 2014. № 7. С. 163–167.

6. Юрченко Е. С. Право сільськогосподарського землекористування в Україні: теоретичні та практичні аспекти : монографія / за ред. Т. О. Коваленко. Київ : Алерта, 2019. 234 с.

7. Про схвалення Концепції Загальнодержавної цільової програми використання та охорони земель : розпорядження Кабінету Міністрів України від 19 січня 2022 р. № 70-р. URL : <https://zakon.rada.gov.ua/laws/show/70-2022-p#Text>.

УДК 339.138

DOI: 10.31733/15-03-2024/2/286-289

**Денис ЯШИН**

аспірант кафедри аналітичної економіки та менеджменту

**Світлана ХАМІНІЧ**

професор кафедри аналітичної економіки та менеджменту  
Дніпропетровського державного університету внутрішніх справ,  
доктор економічних наук, професор

## **РОЛЬ МАРКЕТИНГУ В ЗАБЕЗПЕЧЕННІ НАЦІОНАЛЬНОЇ БЕЗПЕКИ**

Для сьогодення характерно, що маркетинг стає не лише інструментом просування товарів та послуг, а й ключовим елементом національної безпеки. Національна безпека тепер не обмежується лише військовими та політичними заходами, а включає економічну стійкість,

кібербезпеку, захист від кібератак та інформаційну безпеку. У цьому контексті роль маркетингу стає необхідною для забезпечення безпеки країни у таких напрямках:

- економічна стійкість;
- кібербезпека та захист від кіберзагроз;
- інформаційна безпека;
- культурний обмін та дипломатичні відносини;
- психологічна стабільність;
- мобілізація громадської підтримки;
- розвиток наукових та технологічних ресурсів;
- боротьба з екстремізмом та тероризмом;
- кризове управління та комунікації;
- міжнародне співробітництво та дипломатія;
- забезпечення продовольчої безпеки;
- протидія транснаціональним загрозам;
- розвиток людського капіталу;
- охорона навколишнього середовища та ресурсів;
- гарантування соціальної справедливості та стабільності;
- забезпечення енергетичної безпеки;
- підтримка інфраструктурних проєктів;
- профілактика та боротьба з корупцією;
- розвиток цивільної оборони та аварійної готовності;
- стимулювання інновацій та розвитку науково-технічного потенціалу.

Підтримка економічної стійкості країни в галузі маркетингу – це створення сприятливого ділового оточення, залучення інвестицій, розвиток експорту. Названі аспекти залежать від ефективних маркетингових стратегій. Позиціонування країни як надійного партнера для бізнесу допомагає зміцнити її економічну базу, що, в свою чергу, сприяє національній безпеці.

Маркетинг також відіграє роль у підвищенні обізнаності щодо загроз кібербезпеці серед населення та бізнес-спільноти. Проведення інформаційних кампаній щодо правил безпеки в Інтернеті, просування засобів захисту інформації та співпраця з технологічними компаніями для розробки захищених систем – все це частина маркетингових зусиль, спрямованих на запобігання кіберзагрозам.

Маркетинг відіграє ключову роль у формуванні громадської думки та боротьбі з дезінформацією. Шляхом створення якісного та достовірного контенту а також активного використання соціальних мереж та інших каналів комунікації уряду можуть контролювати інформаційне поле та запобігати поширенню ворожої пропаганди.

Маркетинг сприяє формуванню образу країни. Шляхом просування своїх цінностей, культури та досягнень країна може зміцнювати своє становище на світовій арені, розвивати міжнародні відносини на основі взаємовигідного співробітництва та підвищувати свою репутацію як надійного та відповідального учасника світової спільноти. Просування культурного обміну, туризму, освітніх програм та інших ініціатив допомагає зміцнити дипломатичні відносини та створити сприятливе сприйняття країни світовою спільнотою.

Маркетинг як відіграє роль у просуванні товарів та послуг, так і стає невід'ємною частиною стратегії національної безпеки. Його вплив поширюється на широкий спектр галузей, включаючи економіку, культуру, технології, суспільні відносини та міжнародну політику, що робить його важливим інструментом захисту інтересів і безпеки нації [1].

Маркетинг може впливати на психологічну стабільність суспільства. Проведення позитивних кампаній, спрямованих на підтримку національної ідентичності, громадянської єдності та солідарності сприяє зміцненню суспільної довіри та зниженню рівня соціальної напруженості.

Маркетинг може бути використаний для мобілізації громадської підтримки у разі кризових ситуацій чи загроз національній безпеці. Ефективні комунікаційні стратегії допомагають уряду пояснити населенню необхідність певних заходів та дій, переконати важливість солідарності та співробітництва для подолання загрози.

Маркетинг може стимулювати розвиток наукових та технологічних ресурсів, що має безпосереднє значення для національної безпеки. Просування інновацій та стимулювання наукових досліджень у галузі кібербезпеки, оборони та інших ключових галузях допомагає країні залишатися конкурентоспроможною та захищеною.

Маркетингові кампанії відіграють важливу роль у запобіганні радикалізації та боротьбі з екстремістською пропагандою. Завдяки цілеспрямованому впливу на аудиторію маркетинг може підтримувати національні цінності, толерантність, що сприяє зміцненню громадської безпеки.

Маркетинг має важливе значення в управлінні кризовими ситуаціями та забезпеченні ефективної комунікації в періоди надзвичайних подій. Створення чіткого, достовірного та своєчасного інформаційного потоку допомагає знизити паніку, забезпечити координацію дій та мінімізувати наслідки кризи для суспільства.

Маркетинг має важливе значення для підтримки продовольчої безпеки. За допомогою маркетингових досліджень та аналізу попиту можна ефективно керувати виробництвом та розподілом продуктів харчування, забезпечуючи стабільну пропозицію на ринку. Крім того, маркетингові стратегії можуть стимулювати розвиток сільськогосподарських галузей та підвищення ефективності виробництва, що сприяє забезпеченню продовольчої самодостатності та зменшенню залежності від імпорту [2].

Маркетинг може відігравати роль у протидії транснаціональним загрозам, таким як торгівля наркотиками, контрабанда та тероризм. Шляхом проведення інформаційних кампаній, спрямованих на висвітлення наслідків цих проблем, маркетинг може збільшити обізнаність суспільства та сприяти формуванню позиції проти таких явищ. Крім того, він може допомогти правоохоронним органам у залученні громадськості до співпраці та донесенні інформації про підозрілу діяльність.

Маркетинг може бути використаний для залучення та утримання талановитих фахівців, що має пряме відношення до національної безпеки. Створення привабливого образу країни як місця для роботи, освіти та розвитку допомагає залучити висококваліфікованих фахівців та забезпечити доступ до необхідних знань та навичок для розвитку економіки та інновацій.

Маркетинг може стимулювати поведінку, що сприяє охороні навколишнього середовища та раціональному використанню природних ресурсів. За допомогою інформаційних кампаній, спрямованих на підвищення обізнаності у проблемах екології та клімату, маркетинг може впливати на уподобання споживачів та формувати попит на екологічно чисті товари та послуги.

Маркетинг може сприяти зменшенню соціальних нерівностей, що є важливим аспектом національної безпеки. Шляхом створення програм соціальної підтримки, проведення кампаній з боротьби з дискримінацією та просування цінностей рівності та справедливості маркетинг може сприяти формуванню стабільного та гармонійного суспільства.

Маркетинг може відігравати важливу роль у забезпеченні енергетичної безпеки країни. Проведення інформаційних кампаній щодо необхідності розвитку альтернативних джерел енергії, енергозберігаючих технологій та диверсифікації джерел енергопостачання допомагає знизити залежність від імпорту енергоносіїв та підвищити стійкість національної енергетичної системи.

Маркетинг може сприяти реалізації інфраструктурних проєктів, які мають значення для національної безпеки. Шляхом просування проєктів з будівництва доріг, мостів, залізниць, портів та аеропортів маркетинг може забезпечити широку громадську підтримку та залучити інвестиції для реалізації цих об'єктів.

Маркетингові кампанії можуть сприяти боротьбі з корупцією та підвищенню прозорості та ефективності державного управління. Проведення інформаційних антикорупційних кампаній, створення механізмів зворотного зв'язку та забезпечення доступу до інформації про державні закупівлі та витрати допомагають контролювати корупційні прояви та забезпечувати ефективне використання бюджетних коштів.

Маркетинг може сприяти розвитку цивільної оборони та аварійної готовності населення. Проведення інформаційних кампаній щодо запобіжних заходів у разі надзвичайних ситуацій, організація тренувань та навчань, розробка та просування спеціалізованих товарів та послуг для аварійної ситуації допомагають підготувати суспільство до можливих загроз та мінімізувати їхні наслідки.

Маркетинг може стимулювати інноваційну діяльність та розвиток науково-технічного потенціалу країни. При створенні сприятливого середовища для інновацій, підтримки стартапів, проведення конкурсів та премій у галузі науки та технологій маркетинг може сприяти появі нових технологій та розробок, які покращують обороноздатність та безпеку країни.

Ці аспекти наголошують на багатогранный ролі маркетингу у забезпеченні національної безпеки. Ефективне використання маркетингових стратегій у різних сферах життя суспільства стає ключовим фактором для створення сталої та захищеної держави в сучасному світі.

Таким чином, маркетинг відіграє важливу роль у забезпеченні національної безпеки, впливаючи на різні аспекти життя суспільства та формуючи сприятливе оточення для його розвитку та захисту. Ефективне використання маркетингових стратегій стає невід'ємною частиною загальнодержавної політики щодо забезпечення безпеки та процвітання нації.

1. Хамініч С. Ю., Сокол П. М. Теоретичні аспекти маркетингової діяльності суб'єктів господарювання на засадах впровадження інноваційних технологій. 2022. Вип. № 3. С. 40–44.
2. Хамініч С. Ю., Сокол П. М., Бабіч А. Д. Digital-маркетинг як сучасний засіб просування товарів та послуг. *Держава та регіони. Серія : Економіка та підприємництво*. 2019. Вип. № 6 (111). С. 46–50.

УДК 338.246.8

DOI: 10.31733/15-03-2024/2/289-290

**Крістіна АНОХІНА**

курсант ННІ права та підготовки  
фахівців для підрозділів  
Національної поліції

**Володимир ВАРВА**

доцент кафедри  
оперативно-розшукової діяльності  
Дніпропетровського державного  
університету внутрішніх справ,  
кандидат юридичних наук, доцент

### **ПРОБЛЕМИ ТА ПЕРСПЕКТИВИ РЕІНТЕГРАЦІЇ ДЕОКУПОВАНИХ ТЕРИТОРІЙ В УКРАЇНІ**

Збройна агресія російської федерації проти України, що фактично триває з 2014 року, призвела до окупації значної частини території нашої держави. Проте завдяки відвазі та наполегливості українських військових були відновлені контроль та суверенітет над значною частиною цих територій. Водночас процес реінтеграції та відновлення нормального життя на цих територіях потребує комплексного підходу та вирішення ряду викликів.

Українські владні структури та суспільство в цілому зіткнулися з серйозними викликами у відновленні соціально-економічного розвитку на деокупованих територіях. Ця проблема постає внаслідок значних пошкоджень інфраструктури та економіки під час окупації, що ускладнює процес відновлення. Також виникають труднощі у відновленні правопорядку та поверненні довіри до владних структур після періоду окупації [1].

По-друге, гуманітарна ситуація на деокупованих територіях є ще однією серйозною проблемою. Війна спричинила внутрішнє переміщення населення, порушення прав людини та загострення проблем забезпечення основних потреб населення. Це створює серйозні виклики як для владних структур, так і для громадськості в забезпеченні необхідної підтримки та допомоги тим, хто постраждав від конфлікту.

Третім важливим аспектом є потреба в забезпеченні безпеки та стабільності на деокупованих територіях. Після періоду окупації виникає необхідність у відновленні дієвого контролю над цими територіями та забезпеченні захисту населення від можливих загроз.

Четвертою важливою проблемою є відновлення соціального та міжетнічного мирного співіснування на територіях, що були піддані окупації. Конфлікт часто призводить до розколу та напруженості між різними етнічними, релігійними та соціокультурними групами, що потребує систематичних заходів для побудови довіри та співпраці між ними.

Нарешті, п'ятою важливою проблемою є потреба в реінтеграції та відновленні соціального, економічного та культурного життя на деокупованих територіях. Це вимагає комплексних програм та заходів, спрямованих на стимулювання економічного зростання,

підтримку місцевих ініціатив, розвиток освіти, охорону здоров'я та культурних інституцій для забезпечення повноцінного відновлення життя на цих територіях.

Незважаючи на складнощі, існують певні перспективи для успішної реінтеграції деокупованих територій. Однією з ключових стратегій є інвестиційна політика та реконструкція інфраструктури. Це може сприяти створенню нових робочих місць та відновленню економічної активності на цих територіях [2, с. 29].

Важливою складовою процесу реінтеграції є участь та підтримка міжнародної спільноти. Міжнародні організації, такі як ООН, Європейський Союз та ін., відіграють ключову роль у наданні фінансової та технічної підтримки для реалізації реінтеграційних програм. Вони можуть сприяти розвитку інфраструктури, організації соціальних послуг, відновленню економічної діяльності та інших аспектів життєдіяльності після конфлікту.

Крім того, міжнародні партнери можуть активно втручатися у дипломатичні процеси для врегулювання конфлікту та забезпечення мирного середовища на територіях, що підлягають реінтеграції. Це може включати медіацію, сприяння в укладанні мирних угод, а також організацію моніторингу та звітності для забезпечення дотримання угод і консолідації миру [3, с. 109].

Особлива увага повинна бути приділена розбудові мирного суспільства на реінтегрованих територіях. Це передбачає зміцнення правової системи для забезпечення прав та свобод громадян, встановлення правопорядку та забезпечення справедливості. Підтримка громадських ініціатив є ключовою для залучення громадян до процесу розвитку та вирішення соціальних проблем. Розвиток механізмів соціального врегулювання конфліктів допомагає забезпечити мирне співіснування різних соціальних та етнічних груп, сприяє побудові довіри та вирішенню конфліктів мирними засобами. Це є важливим кроком у забезпеченні сталого розвитку та зміцненні демократичних інститутів на реінтегрованих територіях.

З одного боку, проблеми реінтеграції деокупованих територій включають такі аспекти, як відновлення соціально-економічної інфраструктури, забезпечення безпеки та прав людини, розвиток демократичних інститутів та сприяння довіри між місцевими жителями та центральною владою. Ці завдання складні й вимагають комплексного підходу з урахуванням специфіки кожного конкретного регіону.

З іншого боку, реінтеграція також відкриває перед Україною нові можливості. Повернення контролю над територіями дозволить зміцнити суверенітет країни, забезпечити стабільність і безпеку для місцевого населення, а також відновити інтеграцію з міжнародним співтовариством.

Однак успіх реінтеграції залежатиме від виконання ряду умов, серед яких ефективне управління, залучення ресурсів для відновлення територій, вирішення соціально-економічних проблем, а також активна участь міжнародних партнерів у процесі мирного врегулювання конфлікту та підтримки реінтеграційних проєктів.

Отже, висновок полягає в тому, що реінтеграція деокупованих територій в Україні є складним, але необхідним завданням, яке вимагає комплексного підходу та активної співпраці всіх зацікавлених сторін для досягнення миру, стабільності та процвітання на всій території країни.

---

1. Деокупація: алгоритми першочергових дій органів місцевого самоврядування та освітян. *Міністерство освіти і науки України*. URL : <https://mon.gov.ua/ua/news/deokupaciya-algoritmi-pershochergovih-dij-organiv-miscevogo-samovryaduvannya-ta-osvityan>.

2. Управління деокупованими територіями Харківської та Херсонської областей: досвід першого року : аналіт. доп. ; Нац. ін-т стратег. дослідж. Київ : НІСД, 2023. 48 с.

3. Коваль З. Система стійкості держави та національної безпеки: інформаційно-психологічний вимір. *Актуальні проблеми державного управління*. 2021. № 1 (82). С. 105–111.

УДК 339.92:338.516.46

DOI: 10.31733/15-03-2024/2/291-292

**ЮЛІЯ ЛІТВІЧЕНКО,**

здобувач вищої освіти

**Вадим ПУХАЛЬСЬКИЙ**

доцент кафедри фінансів, банківської  
справи, страхування та фондового  
ринку Хмельницького університету  
управління та права  
імені Леоніда Юзькова,  
кандидат економічних наук, доцент

## **ВПЛИВ ТАРИФНОГО І НЕТАРИФНОГО РЕГУЛЮВАННЯ НА ЗОВНІШНЬОЕКОНОМІЧНУ ДІЯЛЬНІСТЬ**

Регулювання зовнішньоекономічної діяльності у сфері торгівлі передбачає використання різноманітних економічних та технічних заходів державного контролю. Ці заходи поділяються на дві основні групи.

Перша група включає тарифні заходи, зокрема Митний тариф України, ухвалений відповідно до Закону України «Про Митний тариф України» [3]. До цієї групи також належать особливі та спеціальні види мита, встановлені законами України: «Про захист національного товаровиробника від демпінгового імпорту» [5], «Про захист національного товаровиробника від субсидованого імпорту» [2] та «Про застосування спеціальних заходів щодо імпорту в Україну» [4].

Друга група охоплює нетарифні заходи, такі як ліцензування, тарифні квоти, субсидування, повне або часткове ембарго, національні та міждержавні технічні регламенти, обмеження щодо термінів розрахунків з контрагентами за зовнішньоекономічними контрактами та ін.

Тарифні методи регулювання в своїй суті становлять економічні методи, оскільки їх дія прямо пов'язана із ситуацією на конкретному ринку товарів. Їхньою головною метою є сприяння вітчизняному виробнику шляхом впровадження механізму, який підвищує вартість імпортованих товарів та, відповідно, знижує вартість експортованих товарів, що має прямий вплив на зовнішньоторговельні операції та загальний прибуток підприємства. З іншого боку, заходи нетарифного регулювання мають характер заборони та обмеження, впливаючи безпосередньо або опосередковано на обсяг імпорту певних товарів та послуг. Ці заходи можуть навіть забороняти ввезення іноземних товарів чи послуг на внутрішній ринок країни [8].

Приєднанням до міжнародних конвенцій та угод, а також здійсненням інтеграційних процесів Україна бере на себе відповідальність, виконання якої доручається органам центральної виконавчої влади. Це фактично є основою для виконання одного з ключових завдань держави – створення та підтримка умов для експортерів та імпортерів задля сприяння підвищенню показників світової торгівлі та загальному розвитку національної економіки.

Однак світовий досвід підтверджує, що нетарифні заходи регулювання зовнішньоекономічної діяльності відіграють важливу роль і часто мають політичне підґрунтя. Окрім зазначених раніше, до нетарифних заходів потрібно віднести дискримінаційні торговельні угоди. У сучасних умовах нетарифні обмеження є одними з найпоширеніших методів обмеження доступу до внутрішніх ринків і підтримки місцевих виробників, проте їх застосування має бути обдуманим і обґрунтованим. До таких заходів належать урядові субсидії, кількісні обмеження (квотування, ліцензування), обов'язкові санітарні, технічні норми, а також окремі адміністративні процедури [1].

Щодо використання Україною заходів нетарифного регулювання слід відзначити, що наша країна використовує ці заходи обережно. Наприклад, у 2019 році було застосовано 34 заходи нетарифного регулювання, а у 2020 році – 33. У зв'язку з повномасштабним вторгненням росії на територію України діє повна заборона на ввезення товарів російського походження, що є найбільш кардинальним обмеженням – ембарго. Відзначається, що застосування заходів нетарифного регулювання в Україні має певний зв'язок із розвиненими країнами, оскільки переважно це технічні бар'єри в торгівлі, а також санітарні та фітосанітарні

заходи. Активно використовуються також антидемпінгові мита та кількісні обмеження, проте часто ці заходи мають не лише економічну, а й політичну мету [7].

Безпосередньо після агресивних дій росії Державна митна служба України заявила про призупинення роботи певних митних пунктів пропуску на кордоні з росією та білоруссю. Наступною подією стало офіційне розпорядження Кабінету Міністрів України № 188-р від 26 лютого 2022 року, яким було тимчасово припинено дію ряду пунктів пропуску через державний кордон та контрольних пунктів. В результаті цих заходів фактично припинено митне оформлення товарів, що ввозяться з росії та білорусі. Одним із примусових заходів влади стало введення обмежень на трансфер валютних цінностей та коштів. Крім того, 24 лютого 2022 року Національний банк України видав Постанову № 18, яка визначає умови функціонування банківської системи під час дії воєнного стану та передбачає заборону на здійснення транскордонних переказів валютних цінностей з України та переказів коштів на кореспондентські рахунки [6].

Тарифні та нетарифні обмеження мають прямий вплив на обсяги зовнішньої торгівлі та умови здійснення зовнішньоекономічної діяльності. Однак важливо застосовувати як тарифні, так і нетарифні заходи, враховуючи всебічний аналіз ситуації як на внутрішньому ринку, так і на зовнішньому.

Удосконалення системи нетарифного регулювання зовнішньоекономічної діяльності потребує врахування таких аспектів:

- чітке визначення об'єктів та принципів нетарифної системи і її законодавче врегулювання;
- юридичне відокремлення нетарифної системи від інших схожих форм регулювання та встановлення її статусу;
- перегляд організаційної структури органів, що займаються нетарифним регулюванням, і закріплення їх повноважень;
- уникнення дублювання функцій та розроблення механізму взаємодії між різними органами;
- деталізація принципу законності, що передбачає, що нетарифне регулювання може здійснюватися тільки компетентними органами за певних умов;
- удосконалення і закріплення процедур провадження у справах, пов'язаних з нетарифним регулюванням.

Отже, для забезпечення ефективного функціонування системи нетарифного регулювання зовнішньоекономічної діяльності в Україні важливо враховувати економічний, інституційний і законодавчий аспекти, узгоджуючи їх із державними інтересами та зосереджуючи увагу на підтримці та захисті національного виробника і споживача. Виконання такої стратегії передбачає сильну виконавчу владу органів держави, які мають повноваження у сфері ЗЕД, і систему нормативних актів, які чітко визначають механізми нетарифного регулювання і гарантують їх ефективне виконання відповідними органами. Під час вибору заходів нетарифного регулювання зовнішньоекономічної діяльності необхідно враховувати національні інтереси держави, зокрема, захист інтересів вітчизняних виробників і споживачів, допомагаючи створенню сприятливих умов для розвитку внутрішнього господарства та інтеграції в глобальну систему світової економіки.

1. Ватагович М. І. Сучасні теоретичні засади митного регулювання в контексті державного регулювання національної економіки: міжнародні аспекти. *Ефективна економіка*. 2017. № 8. URL : <http://www.economy.nayka.com.ua/?op=1&z=6933>.

2. Про захист національного товаровиробника від демпінгового імпорту URL : <https://zakon.rada.gov.ua/laws/show/330-14#Text>.

3. Про Митний тариф України : Закон України від 19 жовтня 2022 р. URL : <https://zakon.rada.gov.ua/laws/show/2697-20#Text>.

4. Про застосування спеціальних заходів щодо імпорту в Україну : Закон України від 22 грудня 1998 р. URL : <https://zakon.rada.gov.ua/laws/show/332-14#Text>.

5. Про захист національного товаровиробника від субсидованого імпорту : Закон України від 22 грудня 1998 р. URL : <https://zakon.rada.gov.ua/laws/show/331-14#Text>.

6. Зовнішньоекономічна діяльність в умовах війни. *ЛІГА ЗАКОН*. URL : [https://biz.ligazakon.net/analytics/210611\\_zovnshnoekonomchna-dyalnst-v-umovakh-vyni](https://biz.ligazakon.net/analytics/210611_zovnshnoekonomchna-dyalnst-v-umovakh-vyni).

7. The World Trade Organization. URL : [https://www.wto.org/english/thewto\\_e/thewto\\_e.htm](https://www.wto.org/english/thewto_e/thewto_e.htm).

8. Подра О. П., Петришин Н. Я., Ноджак Л. С. Особливості класифікації та використання заходів нетарифного регулювання. *Вісник Національного університету «Львівська політехніка»*. 2021. № 2 (8). С. 98–108.



УДК 339.5

DOI: 10.31733/15-03-2024/2/293-294

**Яна НИНИК**

здобувач вищої освіти

**Вадим ПУХАЛЬСЬКИЙ**

доцент кафедри фінансів, банківської справи, страхування та фондового ринку Хмельницького університету управління та права імені Леоніда Юзькова, кандидат економічних наук, доцент

## **ЗОВНІШНЯ ТОРГІВЛЯ УКРАЇНИ ПРОТЯГОМ РОКУ**

У такий скрутний для нашої країни час експорт та імпорт – надзвичайно важливі операції в її зовнішньоекономічній діяльності. Україна робить все, щоб підтримувати економіку держави. Тож в результаті 2023 року в Україні спостерігалось зростання обсягів експорту, які досягли майже 100 млн тонн товарів, що на 112 тисяч тонн перевищує показники 2022 року. Проте у вартісному вимірі цей показник зменшився на 18,7 %, або на 35,8 млрд доларів. Щодо імпорту, у 2023 році в Україну було ввезено товарів на суму 63,5 млрд доларів [1].

У минулому році дохід від експорту досягнув одного з найнижчих рівнів за останні десять років через блокування польського кордону. Тому українська сторона запустила альтернативний маршрут через Чорне море, активно розвиває перевезення Дунаєм і веде перемовини з польською стороною щодо розблокування кордону. Ці заходи сприяли тому, що у грудні вперше за останні півріччя здійснено експорт на понад 3 млрд доларів. Також у грудні вперше з березня перевищено обсяг експорту більш як 10 млн тонн. За спільних зусиль уряду України та міжнародних партнерів спостерігається зростання експорту морським транспортом. У грудні порівняно з листопадом цей показник збільшився на третину, досягнувши 7 млн 340 тис. тонн вантажів.

Загалом за 2023 рік експорт морським шляхом збільшився майже на 1 млн тонн порівняно з попереднім роком. Окрім зерна, через цей маршрут експортується різноманітний товар, включаючи метал. Після введення в дію альтернативного морського коридору спостерігається зростання експорту виробів цієї категорії. Наприклад, у грудні порівняно з листопадом зросли показники вивезення напівфабрикатів на 40 % і прокату плоского металу – на 45,3 %.

Натомість експорт автомобільним транспортом продовжує зменшуватися; основна причина – блокування кордонів Польщею. У грудні обсяг експорту цим способом порівняно з листопадом скоротився на 18,3 %. Проте за весь рік втрати є невеликими – лише -0,7 %. Для вирішення цієї проблеми тривають переговори на всіх рівнях.

У той же час Україна збільшила обсяги експорту контейнерним транспортом: залізничним – на 86 % і автомобільним – на 36 %. Наразі це найбільш ефективний спосіб перевезення для продукції з високою доданою вартістю [1].

Імпорт у грошовому вимірі минулого року зріс та склав 62,2 млрд доларів. Найбільший обсяг імпорту в Україну припадав на такі категорії товарів: паливо на – 7,8 млрд доларів, товари «різного» призначення – на 3,7 млрд доларів, медичні засоби – на 1,7 млрд доларів, а також безпілотні літальні апарати – на 681 млн доларів. Також серед лідерів імпорту в Україну слід назвати автомобілі, добрива та засоби захисту рослин. Найбільше товарів до України імпортували з таких країн, як: Китай – на суму 10,4 млрд доларів; Польща – 6,6 млрд доларів; Німеччина – 4,9 млрд доларів [1].

Протягом січня 2024 року обсяг товарообігу склав 8,5 млрд доларів (імпорт – 5,1 млрд доларів, експорт – 3,4 млрд доларів). Також у загальному обсязі імпортованих товарів відзначається, що 67 % становили машини, обладнання та транспорт, що оцінюється в 1,9 млрд доларів. Продукція хімічної промисловості склала 868 млн доларів, а також продовольчі товари – на 659 млн доларів. У трійку найбільш експортованих товарів з України в цей період увійшли продовольчі товари – на суму 2,2 млрд доларів, метали та вироби з них – 362 млн доларів, а також мінеральні продукти – 312 млн доларів [2]. Зовнішня торгівля товарами

України зображена на рис. 1.



Рис. 1. Експорт та імпорт України за 2023 р. та на початку 2024 р. [3].

На рисунку видно, що сальдо торговельного балансу негативне, тобто імпорт перевищує експорт, що означає, що країна більше купує товарів, ніж продає. У березні спостерігається найвищий показник експорту за весь рік, а у листопаді – найвищий показник імпорту. У січні 2024 року обсяг товарообігу перевищує на 7 % показники аналогічного періоду 2023 року. Незважаючи на позитивний розвиток експорту, від’ємний баланс торгівлі товарами залишився на рівні 1,7 млрд доларів.

Через протести польських фермерів та блокування кордонів Україна вже зазнала втрат на експорті та імпорті на понад 1,5 млрд євро. Щодня, у випадку стояння на місці, тобто неактивності бізнесу та відсутності експорту, збитки будуть лише зростати. Запобігти такому розвитку подій можна в результаті переговорів з польськими фермерами. Наразі відбуваються переговори між польським урядом, протестуючими та профспілками, спрямовані на розблокування кордонів для досягнення цієї мети. Крім того, для збільшення обсягів експорту важливо відкрити альтернативні морські коридори, впровадити механізм страхування суден від воєнних ризиків та поліпшити річкову логістику. Це дозволить збільшити експорт товарів та послуг і уникнути перешкод. Україна уже займається цим, оскільки позитивні зміни в окресленому напрямі спостерігаються починаючи з останніх місяців 2023 року. Тому результати подальшої зовнішньої торгівлі товарами України буде залежати від урегулювання зернового конфлікту з Польщею [4].

Отже, експорт та імпорт України за 2023 рік зросли порівняно з показниками 2022-го. У січні 2024 року також було показано досить гарні результати. Проблемою як були, так і залишаються протести польських фермерів на кордоні. За минулий рік наша держава зазнала втрат через це, однак у поточному блокуванні польського кордону може спричинити значні труднощі для економіки нашої країни.

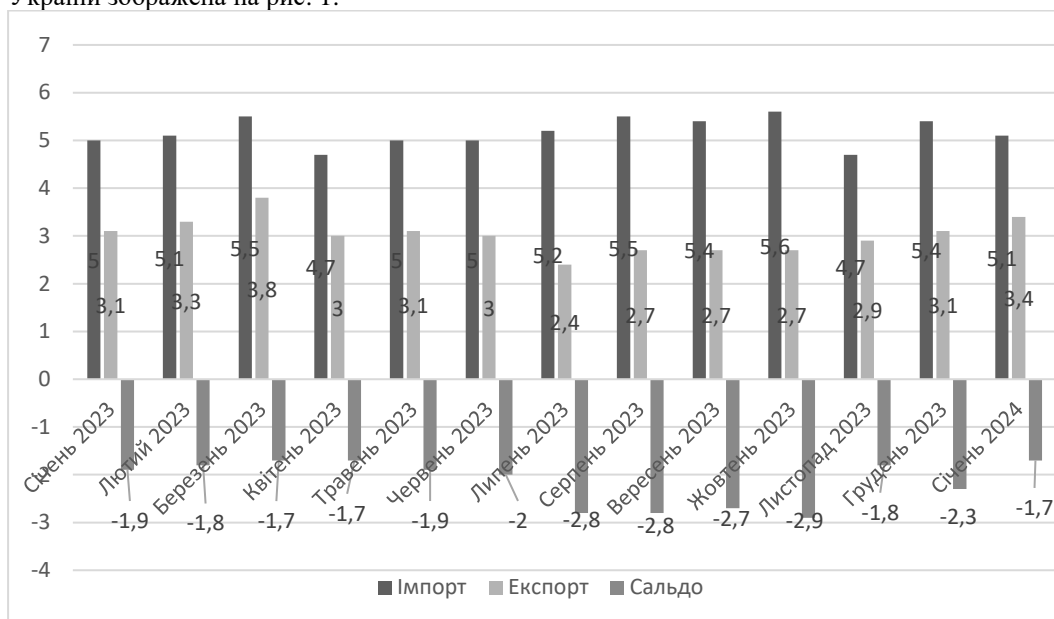
1. Економічна правда. URL : <https://www.epravda.com.ua/>.
2. Державна митна служба України. URL : <https://customs.gov.ua/>.
3. Міністерство економіки України. URL : <https://www.me.gov.ua/?lang=uk-UA>.
4. Україна стала заручником: Марчук про наслідки блокування кордонів та чого насправді добиваються фермери в Європі. *Landlord*. URL : <https://landlord.ua/news/ukrayina-stala-zaruchnykom-marchuk-pro-naslidky-blokuвання-kordoniv-ta-chogo-naspravdi-dobyvayutsya-fermery-v-yevropi/>.

## **ІНФОРМАЦІЙНА БЕЗПЕКА ЯК СКЛАДОВА НАЦІОНАЛЬНОЇ БЕЗПЕКИ**

УДК 343.37/53

DOI: 10.31733/15-03-2024/2/295-297

### **Volodymyr KRASNOPOLSKY**

Professor of the Department of Ukrainian  
Studies and Foreign Languages,  
Dr of Pedagogical Sciences, Prof.

### **Maksym MARCHENKO**

Cadet of the SEI of Law and Training  
Specialists for Criminal Police Units  
of Dnipropetrovsk State University  
of Internal Affairs

### **CYBERCRIME INVESTIGATION: NAVIGATING THE DIGITAL FRONTIER**

Modern society, intertwined with a vast amount of information and technological innovations, has become a target of systematic cyber attacks and cybercrime. A thorough investigation of these crimes necessitates the adaptation of law enforcement agencies to the digital environment and the utilization of advanced methodologies and technologies. Cybercrime, as a contemporary phenomenon, is characterized by a diverse range of manifestations. This section examines key terms and concepts associated with cybercrime to refine their meanings and understanding. Primarily, «cybercrime» is defined as any criminal activity that utilizes technological means or Internet networks to commit offences. This encompasses a wide spectrum of actions, such as hacking attacks, theft of personal information, and the dissemination of malicious software, among others. Additionally, the classification of cybercrimes, such as phishing, DDoS attacks, ransomware, data abuse, and others, is explored. This expands the comprehension of the diversity of cybercriminal actions and lays the groundwork for further investigation analysis.

Digital investigation in the context of cybercrime emerges as a pivotal element in combating this phenomenon. Defining methodologies and approaches to digital investigation, their development, and enhancement are mandatory steps in implementing effective investigative strategies. Some methodologies and approaches:

**Digital Trace Analysis:** In the realm of cybercrime, the analysis of digital traces becomes a crucial stage in investigations. For instance, in the case of cyber attacks on corporate networks, digital investigation experts can analyze event logs, network traffic, and virus artefacts to identify attack methods and identify perpetrators.

**Electronic Evidence Repository:** The application of an electronic evidence repository allows the collection, storage, and analysis of digital data that can serve as evidence in cybercrime cases. An example is the use of hash functions to verify the integrity of data stored in the evidence repository.

It is noteworthy that the effective implementation of these methods requires continuous updating of personnel skills and the improvement of existing technologies, as cybercriminals are constantly evolving their methods. Moreover, digital technologies applied in investigations must account for the rapid and constant changes in cyberspace to be effective and adaptive. Law enforcement agencies must enhance their technical skills and methods to meet the challenges of the digital era. In the context of ongoing technological advancements and increased online interactions, global cybercrime has become more complex and perilous. One of the current threats is the rise in state-sponsored or cyber espionage-initiated cyber attacks. For instance, attacks on critical infrastructure leading to disruptions in energy networks or transportation systems underscore the importance of global cooperation and the protection of critical assets. The growing activity of cybercriminal groups and the use of ransomware pose a serious threat to businesses and

citizens. For example, the REvil group demonstrated high organization and the ability to execute effective attacks, demanding significant ransom amounts in cryptocurrencies [1].

The contemporary law enforcement environment faces a multitude of challenges in combating cybercrime that warrant careful consideration and analysis. The rapid evolution of cybercrime makes it difficult for law enforcement to keep pace with the new techniques and methods employed by cybercriminals. The global nature of cyber attacks underscores the importance of collaboration between countries and organizations to effectively respond to threats. Additionally, cybercriminals utilize technologies to safeguard their anonymity, complicating the task of law enforcement in detecting and apprehending offenders. Measures to enhance anonymity in cryptocurrencies and the use of anonymizers further complicate investigations.

In a modern world where cybercrime is becoming increasingly sophisticated, the use of technological innovations in the field of cyber investigations becomes exceptionally crucial. Artificial intelligence (AI) emerges as a key tool for analyzing large volumes of data and identifying patterns, crucial in the realm of cyber investigations. The application of machine learning algorithms and neural networks allows for the automation of anomaly detection and the identification of potential threats. The National Police Agency of Japan has implemented an artificial intelligence system for analyzing large volumes of cyber-related data [2]. The system automatically detects discrepancies and anomalies, streamlining the work of investigators and aiding in timely responses to cyber threats.

Blockchain technologies prove to be highly effective tools in enhancing the security and integrity of electronic evidence repositories. Blockchain systems provide a reliable registration of events and enable the creation of traces that cannot be altered or deleted. Airbus Corporation utilizes blockchain for protection against cyber attacks [3]. Each access to digital data is recorded in the blockchain, allowing for the timely detection of breaches and prevention of unauthorized access. The development of quantum computing promises to fundamentally change the paradigm of cyber investigations. Quantum computers can quickly solve tasks that are too complex for classical computers, thereby increasing the efficiency of investigations. As part of the Sycamore project, Google uses quantum computing to create algorithms aimed at solving cybersecurity challenges [4]. This opens up new possibilities for rapid analysis of cryptographic algorithms and the detection of vulnerabilities.

Considering global trends and technological innovations in the field of cybercrime, it is particularly important to examine the national context and challenges that Ukraine faces in combating this issue. Ukraine, like many other countries, is a constant target of cyber threats. Specifically, the conflict in the country's east and the geopolitical situation contribute to the intensification of cyber attacks targeting critical infrastructure and government agencies. In response, Ukraine is actively enhancing its cybersecurity measures, including strengthening the protection of critical assets and increasing cybersecurity in state institutions.

Cyberpolice (the Cyberpolice Department of the National Police of Ukraine) is a territorial body within the National Police of Ukraine. It is part of the criminal police of the National Police and, according to Ukrainian legislation, plays a crucial role in implementing state policies to counter cybercrime. Additionally, it coordinates and conducts operational and investigative activities under the law, specializing in preventing, detecting, stopping, and uncovering criminal offences involving the use of electronic computers, telecommunications, and computer networks and systems. The growth in the quantity and quality of qualified personnel in the field of cybersecurity is one of the key tasks for Ukraine. Ensuring high-quality education in cybersecurity and supporting training programs enable the creation of an effective workforce capable of responding to the growing challenges of cybercrime.

Global trends in cybercrime, as presented in our work, indicate that states and enterprises must enhance their cybersecurity measures, focusing on protecting critical infrastructure and ensuring a high level of cyber defence. Technological innovations in cyber investigations, such as artificial intelligence, blockchain technologies, and quantum computing, open new opportunities for improving the processes of detection and resistance to cyber threats. These technologies not only increase the efficiency of investigations but also make them more adaptive to the rapidly changing cyber landscape. Ukraine, as a subject of global cybersecurity, demonstrates a recognized need to strengthen cybersecurity measures and improve cybercrime investigations. The country successfully develops its cybersecurity infrastructure, actively involving qualified professionals and collaborating both nationally and internationally. By following global trends and integrating new technologies, Ukraine has the opportunity not only to enhance its cyberspace but also to act as a catalyst for global changes in cybersecurity.

1. What is REvil/Sodinokibi Ransomware.LEPIDE. URL : <http://surl.li/njaih>
2. Cyberdefense report. Japan’s National Cybersecurity and Defense Posture URL : <http://surl.li/njaiu>.
3. Airbus Cybersecurity. URL : <https://www.cyber.airbus.com>.

УДК 681.5  
DOI: 10.31733/15-03-2024/2/297-300

**Світлана ЛУЧИК**  
професор кафедри  
протидії кіберзлочинності,  
доктор економічних наук, професор

**Олександр МОЙКО**  
курсант спеціальності «Кібербезпека»  
Харківського національного  
університету внутрішніх справ

### МОДЕЛЮВАННЯ КІБЕРАТАК В КІБЕРПРОСТОРИ

Кібератаки – це зловмисні дії в кіберпросторі, що мають на меті порушити функціонування, конфіденційність, цілісність або доступність інформаційних систем, мереж, ресурсів або даних. Кібератаки можуть мати різні мотиви, цілі, методи та наслідки, а також різний рівень складності, масштабу та впливу. Кібератаки можуть бути спрямовані на окремих осіб, організацій, секторів, країн або регіонів.

Протягом останніх років Україна є однією з найбільш атакованих країн у світі в сфері кібербезпеки. З початку війни Україні вдалося відбити понад 5 тис. російських кібератак. За даними Держспецзв’язку, в Україні у 2023 році кількість кібератак зросла, порівняно з 2022 роком, на 15,9% до 2543 інцидентів. За даними урядової команди реагування на комп’ютерні надзвичайні події CERT-UA, 27,8% кібератак було зафіксовано на уряд та урядові організації, 22,1% – на місцеві органи влади, 14,0% – організації у секторі безпеки та оборони, 10,2% – комерційні організації, 7,4% – енергетичний сектор, 6,5% – телеком, 3,0% – освітні установи, 2,6% – транспортну галузь, по 2% – фінансовий сектор та ІТ-сектор, 1,2% – ЗМІ, менше 1% – медичні установи (рис. 1).



Рис. 1. Кібератаки в Україні, 2023 рік

Джерело: [1]

Лише за другу половину 2023 р. зафіксували та розслідували 1,46 тис

кіберінцидентів [1].

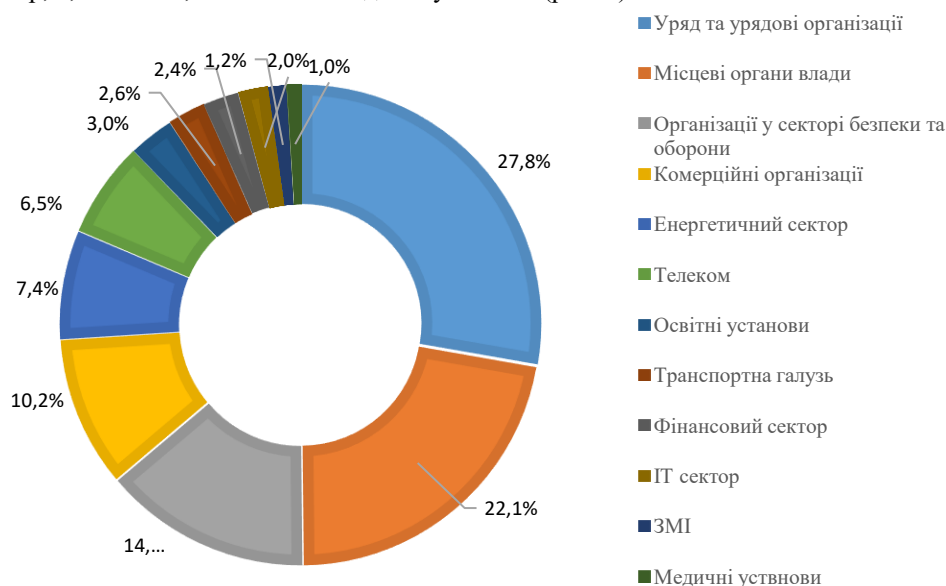
З метою запобігти та передбачити нові кібератаки, використовується моделювання кібератак, тобто створення математичних, логічних, або імітаційних моделей, що відображають сценарії, характеристики, параметри та наслідки кібератак.

Моделювання кібератак – це процес створення математичних, логічних, або імітаційних моделей, що відображають сценарії, характеристики, параметри, результати або наслідки кібератак. Моделювання кібератак може мати різні цілі, такі як аналіз та оцінка ризиків, розробка та тестування стратегій захисту, навчання та підвищення кваліфікації фахівців з кібербезпеки, дослідження та розвиток нових технологій для кібератак та кіберзахисту. Моделювання кібератак може використовувати різні підходи, методи та інструменти, залежно від мети, рівня деталізації, типу моделі, методу аналізу, джерела даних тощо. Розглянемо окремі способи моделювання кібератак.

Атакограф – це графічна модель, що показує послідовність дій, які виконує зловмисник для проведення кібератаки на певну мету. Атакограф складається з вузлів та дуг, де вузли представляють стани системи, а дуги – дії зловмисника. Кожен вузол має атрибути, такі як вразливості, умови, залежності, наслідки тощо. Кожна дуга має атрибути, такі як спосіб, метод, засіб, ймовірність, вартість тощо. Атакографи можуть бути використані для аналізу та оцінки ризиків, вразливостей, наслідків та збитків від кібератак. Розробки та тестування стратегій, методів, засобів та механізмів захисту, виявлення, запобігання, реагування та відновлення від кібератак. Навчання та підвищення кваліфікації фахівців з кібербезпеки, а також підвищення обізнаності та готовності користувачів до кібератак.

Диференційно-ігрова модель описує взаємодію між зловмисником та захисником, які вважаються раціональними гравцями, що максимізують свою користь. Диференційно-ігрова модель складається з таких елементів:

- множина гравців (зловмисник, захисник);
- множина стратегій для кожного гравця (атакувати, не атакувати для зловмисника та захищати, не захищати для захисника);
- множина станів системи (нормальний, атакований, відновлений);
- функція переходів, що визначає ймовірність переходу між станами в залежності від стратегій гравців;
- функція виграшу, що визначає користь кожного гравця в кожному стані.

Диференційно-ігрова модель дозволяє аналізувати та оптимізувати поведінку гравців, визначати рівновагу та динаміку у кіберконфліктах, а також розробляти адаптивні та інтелектуальні механізми кіберзахисту. Вона включає множину гравців, стратегій для кожного з них, стани системи, функцію переходів та функцію виграшу. Цей підхід дозволяє аналізувати та оптимізувати стратегії, визначати рівновагу та динаміку в кіберконфліктах, а також розробляти адаптивні та інтелектуальні механізми кіберзахисту [2, с. 57]

Під імітаційною моделлю розуміють комп'ютерну модель, що відтворює динамічні процеси в реальній системі за допомогою алгоритмів, правил, змінних та випадкових подій. Імітаційна модель дозволяє проводити експерименти з різними параметрами, умовами та сценаріями, а також отримувати статистичні дані про результати. Імітаційні моделі кібератак можуть бути використані для моделювання складних та динамічних сценаріїв кібератак, таких як розповсюдження вірусів, атаки на критичну інфраструктуру, атаки на мережі та протоколи, тестування та перевірка ефективності та надійності систем кіберзахисту, таких як антивіруси, системи виявлення вторгнень, системи резервного копіювання та відновлення.

Шаблон потенційно небезпечної кібератаки визначається як модель, що містить у собі повний набір характеристик та параметрів, характерних цієї атаці. Шаблон потенційно небезпечної кібератаки складається з нижче представлених елементів.

Ціль атаки, тобто об'єкт, що піддається атаці, наприклад, система, мережа, ресурс або дані.

Спосіб атаки – тип атаки, такий як вірус, троян, черв'як, шпигунське ПЗ, DDoS, SQL-ін'єкція, фішинг, брутфорс тощо.

Метод атаки – техніка атаки: експлоїт, бекдор, ботнет, злам пароля, соціальна інженерія тощо.

Засіб атаки, тобто інструмент атаки, такий як програма, скрипт, команда, посилання, файл тощо.

Наслідки атаки – результат атаки, такий як порушення функціонування,

конфіденційності, цілісності або доступності цілі, а також збитки, що завдані цілі або зловмиснику.

Ризики атаки, або ймовірність та вартість атаки, а також можливі протидії або санкції.

Шаблони потенційно небезпечних кібератак можуть бути використані для різних цілей, таких як:

створення баз знань про кібератаки, що міститимуть інформацію про їх характеристики, параметри, сигнатури та індикатори;

розробка та налаштування систем кібермоніторингу та кіберрозвідки, що дозволяють виявляти, блокувати та аналізувати кібератаки в реальному часі;

підтримка прийняття рішень з кібербезпеки, що допомагають оцінювати ризики, вибирати стратегії, методи, засоби та механізми захисту, а також планувати реагування та відновлення від кібератак.

Алгоритми символічного моделювання та алгебраїчного зіставлення дозволяють ефективно знаходити вразливість за її алгебраїчним шаблоном на рівні бінарного коду [3]. Алгебраїчний підхід до формалізації вразливостей, зокрема використання абстракцій, дає змогу знаходити прояви невідомих вразливостей, що можуть стати мішенню для шкідливих дій зловмисників. Метод алгебраїчного фазингу (fuzzing), за допомогою якого за попереднім аналізом коду можна виявити критичні вхідні дані, що зламують програму, є одним із методів пошуку так званих «вразливостей нульового дня». Для виявлення зловмисників у мережі або хмарному середовищі алгебраїчний підхід використовується також у комбінації з методами машинного навчання [4]. Модель класифікації, яка попередньо виявляє підозру на поведінку зловмисника на рівні нейронної мережі, може активувати алгебраїчні алгоритми для точного виявлення атаки.

Таким чином, моделювання кібератак дозволяє аналізувати, оцінювати, прогнозувати, запобігати, виявляти, реагувати та відновлюватися від зловмисних дій, а також розробляти ефективні та надійні системи кіберзахисту. Атакографи є найбільш простим і доступним способом моделювання кібератак. Вони можуть бути використані для аналізу і оцінки ризиків, розробки стратегій захисту, навчання фахівців з кібербезпеки та підвищення обізнаності користувачів. Диференційно-ігрові моделі є більш точними і потужними, ніж атакографи, але вони більш складні у використанні. Вони можуть бути використані для аналізу складних кібератак, визначення рівноваги та динаміки в кіберконфліктах, а також розробки адаптивних механізмів кіберзахисту. Імітаційні моделі є найбільш складними і потужними. Вони можуть бути використані для моделювання складних сценаріїв кібератак, перевірки ефективності систем кіберзахисту, а також отримання статистичних даних про результати. Оптимальний спосіб моделювання кібератак залежить від конкретних цілей і завдань, які необхідно вирішити. Якщо потрібне просте і доступне рішення для загального аналізу і оцінки кібератак використовуватимуть атакограф. Для точного аналізу складних кібератак, використовують диференційно-ігрові моделі. Якщо потрібне рішення для моделювання складних і динамічних сценаріїв кібератак використовуються найпотужніші – імітаційні моделі. Ефективність алгебраїчного методу полягає в подоланні проблеми помилкових виявлень (false positive) та покритті більш широкого класу вразливостей.

Вибір способу моделювання кібератак залежить від конкретної задачі, цілі, контексту та ресурсів, що доступні для моделювання. Немає одного універсального способу моделювання кібератак, що підходить для всіх випадків. Однак, комбінування різних способів моделювання кібератак може підвищити якість, повноту та корисність моделей для різних зацікавлених сторін.

У лютому 2024 року компанія Market Research Intellect представила Звіт про дослідження ринку інструментів моделювання кібератак 2023-2031. Ключовими гравцями, що працюють на ринку інструментів моделювання кібератак, сьогодні є Sophos, Cymulate, AttackIQ, BitDam, Core Security, Cronus Cyber Technologies, Elasticito, XM Cyber, Guardicore, Pcsys, Picus Security, SafeBreach, Scythe, foreseeit, Threatcare, Verodin, IronSDN, CyCognito. Розмір ринку інструментів моделювання кібератак класифікується за типом (локальний, хмарний) і додатком (підприємство, уряд) і географічними регіонами (Північна Америка, Європа, Азіатсько-Тихоокеанський регіон, Південна Америка, Близький Схід і Африка) [5].

За результатами звіту ринок інструментів моделювання кібератак, який характеризується швидким і значним зростанням протягом останніх років, продовжить значне зростання з 2023 по 2031 роки. Прогнозується, що до 2029 року розмір ринку

інструментів для моделювання кібератак досягне кількох мільйонів доларів США порівняно з 2022 роком за неочікуваного CAGR (сумарна річна швидкість зростання) протягом 2022-2029 років. Отже, ринок інструментів моделювання кібератак готовий до надзвичайного розвитку.

1. Жарикова А. Кількість кібератак у 2023 році зросла на 16% – Держспецзв'язку. *Економічна правда*, 2024. URL : <https://www.epravda.com.ua/news/2024/01/31/709355/> (дата звернення: 26.02.2024).

2. Гришук О.М., Гришук Р.В., Охрімчук В. В. Верифікація узагальненої диференційно-ігрової моделі шаблону потенційно небезпечної кібератаки. Телекомунікаційні та інформаційні технології. 2020. №1(66). С. 53-67. DOI: <https://doi.org/10.31673/2412-4338.2020.015367>

3. Letychevskiy O. Two-Level Algebraic Method for Detection of Vulnerabilities in Binary Code. In: Proc. of 10th IEEE International Conference on Intelligent Data Acquisition and Advanced Computing Systems (18-21 September, 2019, Metz, France). DOI: <https://doi.org/10.1109/IDAACS.2019.8924255>

4. Letychevskiy O., Polhul T. Detection of Fraudulent Behavior Using the Combined Algebraic and Machine Learning Approach. In: Proc. of IEEE International Conference on Big Data (9-12 December, 2019, Los Angeles, USA). DOI: <https://doi.org/10.1109/BigData47090.2019.9006546>

5. Розмір ринку та прогноз глобальних інструментів моделювання кібератак. Market Research Intellect. URL : [https://www.marketresearchintellect.com/product/global-cyber-attack-simulation-tools-market-size-and-forecast/?utm\\_source=Artrock&utm\\_medium=019/](https://www.marketresearchintellect.com/product/global-cyber-attack-simulation-tools-market-size-and-forecast/?utm_source=Artrock&utm_medium=019/) (дата звернення: 28.02.2024).

УДК 004.048/383.8:314.114

DOI: 10.31733/15-03-2024/2/300-301

**Артур МАРГУЛОВ**

професор кафедри міжнародних відносин та соціально-гуманітарних дисциплін Дніпропетровського державного університету внутрішніх справ,  
доктор історичних наук, професор

### **ШТУЧНИЙ ІНТЕЛЕКТ ТА ДЕМОГРАФІЧНА СИТУАЦІЯ В УКРАЇНІ**

Системна депопуляція населення України за часів незалежності з 2022 року набула катастрофічних масштабів. Перебуваючи у форматі повномасштабного військового вторгнення російської федерації, деформацій зазнали усі сфери життя як державницьких інституцій так і суспільного сприйняття населенням ментальних орієнтацій. Моделювання можливих форматів повоєнного розвитку є стратегічно необхідним до системи національної безпеки.

Дуже гостро війна позначилась на демографічних показниках. За підрахунками Інституту демографії та соціальних досліджень імені М.В. Птухи Національної академії наук України, які оприлюднила її директор, Елла Лібанова, на 2033 рік Україна показники чисельності населення України може коливатись від 26 до 35 млн. осіб у кордонах 1991 року.[1] Серед негативних показників є: швидке скорочення населення де коефіцієнт народжуваності неприродно низький а смертності нетипово високий, зростання чисельності людей із інвалідністю, масова вимушена міграція українців за кордон, демографічне старіння населення.

Фактори стабілізації демографічних показників, навіть у повоєнний період, є нестабільними. Припустити швидке повернення усіх українських біженців за кордону або «бебібум» у повоєнній країні у нас немає підстав. Виникають ще додаткові питання із реінтеграцією деокупованих територій. Демографічний чинник усе більше стає найактуальнішим у концепції національної безпеки. Для стабілізації демографічних показників держава та українське суспільство стоїть перед непростим вибором – вирішувати це питання за рахунок мігрантів. Для українського суспільства, яке лише не так давно стало на шлях реального державного націотворення це є небезпечний виклик. У такому мультикультурному та глобалізованому середовищі запрацює процес етнічної дифузії із розмиттям національної ідентичності, що може спотворити процес державного та



ментального націотворення.

На подолання негативних наслідків демографічної ситуації, на наш погляд, позитивно може вплинути масове використання програмного забезпечення штучного інтелекту та роботизації, цифровізації існуючих виробничих та інших соціально-економічних процесів. Суттєве скорочення робочих місць за умов масового впровадження даних технологій в виробничу та інші сфери надасть можливість нівелювати людський чинник. Інфраструктурні втрати за результатом проведення активних бойових дій можуть стати початком нової технологічної революції. Останнім часом Україна демонструє високий потенціал до швидкої адаптації всіляких технологічних інновацій різних форматів. Також потрібно зазначити наявність висококваліфікованого потенціалу ІТ фахівців. Все це може у сукупності за міжнародної підтримки надати платформу до комплексного вирішення існуючих проблемних питань в українському суспільстві.[2]

Оптимізація робочих місць за рахунок впровадження роботизації та цифровізації може суттєво скоротити наявний демографічний дисбаланс, який утворився внаслідок воєнних дій на території України. Збереження традиційного етнічного середовища та скорочення мігрантських потоків до держави – все це може стати опосередкованими наслідками зазначених процесів. Саме такий підхід є найбільш реальним у повоєнній відбудові України.

1. Максимум 35 млн: яким буде населення України у 2033 році. URL : <https://fakty.com.ua/ua/ukraine/suspilstvo/20231113-maksymum-35-mln-yakym-bude-naselennya-ukrayiny-u-2033-roczy/>

2. Піжук, О. І. (2019). Штучний інтелект як один із ключових драйверів цифрової трансформації економіки. Економіка, управління та адміністрування, (3 (89)), 41-46.

УДК 004.451.52

DOI: 10.31733/15-03-2024/2/301-300

**Едуард РИЖКОВ**

професор кафедри економічної  
та інформаційної безпеки

Дніпропетровського державного  
університету внутрішніх справ,

кандидат юридичних наук, професор

## ФОРМУВАННЯ СТРАТЕГІЇ КІБЕРЗАХИСТУ

За підсумками 10 років воєнної агресії з боку російської федерації керівництвом держави вживаються стратегічні заходи забезпечення належного рівня безпекового середовища в середині країни. Одним із таких заходів є створення загальнодержавної мережі відеоспостереження у публічних місцях задля забезпечення потреб правоохоронних органів [1].

Робота із встановлення відеосистем ідентифікації і контролю ведеться в країні протягом багатьох років, але своєї активізації вона набула у 2017-2019 роках після запровадження у Національній поліції та містах обласного рівня ситуаційних центрів та реалізації проектів «Безпечне місто» та «Безпечна країна».

З боку фахівців правоохоронних органів за останні 20 років було створено декілька продуктів інформаційно-аналітичного спрямування на кшталт «АРГУС», [2] «Гарпун» та інш. [3]. При цьому кількість камер відеоспостереження, що ними користуються правоохоронні органи, має стійку тенденцію до зростання. Так, наприклад, у Дніпропетровській області їх кількість становила у 2019 році 365 одиниць, а у 2023 році вже більше 2630 одиниць [4].

У 2024 році з боку керівництва Національної поліції та Кабінету міністрів анонсовано встановлення в країні 50 тис. камер відеоспостереження задля потреб правоохоронних органів [5]. Аргументація доцільності таких кроків цілком слушна – створення додаткових інструментів забезпечення безпеки громадян у воєнний та повоєнний час та документування злочинних проявів [6]. Необлікована кількість зброї та вибухових пристроїв шириться країною із року в рік. Частина її потрапляє до представників

злочинного середовища. Внутрішня напруженість у суспільстві зростає через купу факторів, первинним яким є воєнний стан і його наслідки. Тенденції, які пов'язані із мобілізацією та потенційного залучення до неї у найближчій перспективі правоохоронців, а також прогнозований відтік (звільнення) кадрів після завершення воєнного протистояння, будуть об'єктивно вимагати технічної компенсації можливостями відеоаналітики зменшеного ресурсу правоохоронців. Сприяють таким прогнозам і наміри суттєвого скорочення набору до навчальних закладів зі специфічними умовами навчання у компанії 2024 року.

Таким чином, не дивлячись на застереження представників громадського суспільства, щодо створення в Україні інструментів «тотального відеоконтролю за населенням», наміри влади посилити цей сегмент мають під собою слушні обставини, які є потенційно корисними. При цьому безумовно необхідним є розробка та дотримання законних та етичних принципів використання технологій спостереження з метою унеможливлення зловживання владою для ведення масового контролю, стеження та обмеження прав людини.

Серед основних можливостей відеосистем, особливо тих, які конектяться зі штучним інтелектом, а також інформаційно-технічних систем відеоаналітики слід зазначити таке:

- ідентифікація особи за біометричними ознаками;
- ідентифікація транспорту за всіма критеріями, в т.ч. державними номерними знаками;
- автоматизоване відпрацювання відеоконтенту за критеріями;
- он-лайн супровід реагування на протиправні діяння, розкриття злочинів, встановлення та розшук осіб, предметів, транспорту;
- оцінка оперативної ситуації та координації сил та засобів правоохоронців;
- використання квадрокоптерних систем відеоспостереження та їх прикладного використання;
- реалізація превентивної правоохоронної функції.

Таким чином, розвиток та вдосконалення в Україні систем відеоспостереження та відеоаналітики у воєнний та повоєнний час є суттєвим фактором забезпечення безпеки населення, суспільства та держави, який необхідно активно розвивати у нормативній, технічній, інформаційно-аналітичній, тактичній площині та освітній.

Прийняття закону про єдину систему відеомоніторингу стану публічної безпеки є доцільним і актуальним за умов дотримання владою демократичних принципів та дієвої реалізації суспільного контролю.

1. Проект Закону про єдину систему відеомоніторингу стану публічної безпеки. URL : [https://w1.c1.rada.gov.ua/pls/zweb2/webproc4\\_1?pf3511=77597](https://w1.c1.rada.gov.ua/pls/zweb2/webproc4_1?pf3511=77597).

2. Гуславский В.С., Задорожний Ю.А., Розовский Б.Г. Информационно-аналитическое обеспечение раскрытия и расследования преступлений : Монография. Луганск: Изд-во «Элтон-2», 2008. 136 с.

3. Наказ МВС України 13.06.2018 № 497 зі змінами від 22.11.2023 «Про затвердження Інструкції з формування та ведення інформаційної підсистеми «Гарпун» інформаційно-комунікаційної системи «Інформаційний портал Національної поліції України». URL : <https://zakon.rada.gov.ua/laws/show/z0787-18#Text>.

4. Безпечне місто: до Ситуаційного центру Дніпра підключено 2 630 камер відеоспостереження. Записи доступні й мешканцям. URL : <https://dniprorada.gov.ua/uk/articles/item/57542/bezpechne-misto-do-situacijnogo-centru-dnipra-pidklyucheno-2-630-kamer-videosposterezhennya-zapisi-dostupni-j-meshkancyam>.

5. Катерина Жирі В Україні створюється єдина платформа відеоспостереження, – Шмигаль. URL : <https://www.unian.ua/economics/other/kameri-videosposterezhennya-v-ukrajini-zapustyat-yedinu-platformu-12506613.html>.

6. Ігор Клименко: Відео з поліцейських камер спостереження біля Гостомеля стали доказом воєнних злочинів росіян. URL : <https://mvs.gov.ua/news/igor-klimenko-video-z-policeiskix-kamer-sposterezennia-bilia-gostomelia-stali-dokazom-vojennix-zlociniv-rosiian>.

УДК 343.53

DOI: 10.31733/15-03-2024/2/303-304

**Оксана БРИСКОВСЬКА**

провідний науковий співробітник  
наукової лабораторії з проблем  
протидії злочинності ННІ №1  
Національної академії  
внутрішніх справ,  
кандидат юридичних наук,  
старший науковий співробітник

### **ПРОТИДІЯ ІНТЕРНЕТ-ШАХРАЙСТВУ – В НИЗЦІ ПРІОРИТЕТНИХ ЗАВДАНЬ ПОЛІТИКИ ДЕРЖАВИ У СФЕРІ ЗАБЕЗПЕЧЕННЯ КІБЕРБЕЗПЕКИ**

Нині, для онлайн-шахрайської діяльності зловмисників, війна відкрила нові «горизонти та можливості», користуючись вразливим емоційним станом співвітчизників, маніпулюючи почуттями людей які перебувають у розпачі та гніві, будують шахрайські схеми, пристосовуючись до ситуації [1, с. 174].

86% від загальної кількості випадків платіжного шахрайства за 2022 рік відбулися в мережі Інтернет [2]. Беручи до уваги обставини, станом на зараз, в яких живуть громадяни України під час війни, онлайн шахраї тільки урізноманітили інструменти та схеми вчинення кримінальних правопорушень. Використовуючи проти людей їхню збентеженість емоційний стан, тривожність, безграмотність у користуванні Інтернетом. Нині більше 70% українців не мають впевненості у своїй здатності розпізнати ознаки онлайн-шахрайства. Менша половина мешканців України перевіряє у повідомленнях безпомилковість назви логотипу компанії і електронну адресу відправника [3]. 7 із 10 українців переймаються, що їх рідні чи друзі можуть з легкістю відреагувати на шахрайське повідомлення, а 68% українців самі не впевнені у своїх можливостях щодо спроможності розпізнати онлайн-шахрайство [3].

Інтернет-шахраї зламують акаунти громадян, роблять сайти, подібні до вебресурсів державних установ, відомих банків, магазинів, розраховуючи на безпечність та неухважність користувачів інтернету. Вчиняють онлайн-шахрайство з продажу товарів і послуг, коли підроблені вебсайти і соціальні мережі можуть використовувати для реалізації неіснуючих товарів або послуг, після чого гроші отримують від покупців, але товари не доставляються [4]. Наприклад, в Київській області, житель п.м.т. Коцюбинського використовуючи один із месенджерів розміщував оголошення з надання послуг щодо пасажирських перевезень за кордон на території України. Наразі поліцейські встановили 62 громадянина, яким зловмисник заподіяв шкоду на приблизну суму у 100 000 гривень [5]. Найбільш розвинути онлайн шахрайство з продажу неіснуючих товарів і послуг у прифронтових областях від якого потерпають наші захисники шахраї під виглядом продавця публікують оголошення з продажу автовок, тактичного екіпірування та багато чого іншого, що є актуальним для наших військових [4]. Зловмисники також проводять неіснуючі інтернет-аукціони з фальшивими ставками, сьогодні, набирає розмаху криптовалютне шахрайство. Онлайн-шахраї реалізують інформацію яка наявна в соціальних мережах, тиснучи на родинні зв'язки, використовуючи довіру для виманювання грошей застосовуючи різні форми впливу.

Шахрайські повідомлення, відомі також як фішингові повідомлення, це вид шахрайства, в якому зловмисники намагаються отримати особисті дані осіб, фінансову інформацію або зламати їх облікові записи, шляхом надсилання підроблених електронних листів, повідомлень у соціальних мережах, смс або дзвінків. Основною метою фішингу є зловживання довірою громадян. Шахраї можуть використовувати різні підступні методи, щоб змусити їх розкрити конфіденційну інформацію, наприклад, зловмисники можуть стверджувати, що вони представники банку, онлайнсервісу або іншої довіреної організації. Фальшиві повідомлення, електронні листи або смс, зловмисники здатні відправляти від офіційних органів представляючись представниками правоохоронних органів, уряду або міжнародних організацій. Вони можуть стверджувати, що особа стала жертвою злочину або

повинна сплатити штраф [6].

Протидія різновидам інтернет-шахрайства є важливим завданням сучасного суспільства. Забезпечення безперервної просвітницької роботи, охоплюючи всі соціально-демографічні верстви населення, через засоби масової інформації (телебачення, радіо, пресу, соціальні мережі, сайти, повідомлення в різних месенджерах тощо), бесіди, лекції (колективам, працівникам на підприємствах, в установах, організаціях, студентам у вишах, учням у школі, пенсіонерам, соціально незахищеним верствам населення за місцем проживання і т. ін.) з метою своєчасного інформування про нові види інтернет-шахрайства в умовах воєнного стану [7].

При проведенні такої просвітницької роботи необхідно пояснювати алгоритм дій особи яка стала жертвою злочинних дій онлайн-шахраїв. Наприклад, якщо особа перерахувала кошти на банківський або телефонний рахунок, то цей процес можна зупинити негайно звернувшись до банку з проською скасувати платіж та заблокувати банківську картку. Не зволікаючи звернутися в поліцію зателефонувавши за номером «102», або на «гарячу лінію» управління з боротьби кіберзлочинністю надавши свій номер телефону та номер з якого телефонував зловмисник, а також номери банківських рахунків з яких були перераховані кошти та номери рахунків на які ці кошти надіслані.

Особам які потерпіли від онлайн-шахрайства необхідно зібрати всю інформацію, щодо такої події, яка б підтвердила факт вчинення даного кримінального правопорушення. Це можуть бути: активні посилання на веб сайт, знімки з екрану з різних соціальних мереж, квитанції про оплату, виписки з банку про проведений платіж. Також доцільно запросити у банку квитанції списання грошових коштів.

Якщо кошти переведено через платіжну систему на рахунок інтернет-магазину, необхідно негайно повідомити:

службу підтримки відповідної платіжної системи;

адміністратора вебсайту щодо факту вчинення шахрайських дій для блокування сторінки цієї особи.

Звернувшись до адміністрації сайту або технічної підтримки соціальної мережі, платформи купівлі-продажу товарів, повідомити про втрату доступу до акаунту та поінформувати, що натрапили на шахрая.

Отже, За виявленням будь якого онлайн-шахрайства необхідно не зволікати, а заблокувати банківську картку скориставшись додатком або зв'язатися з банком. Зібрати докази (повідомлення, листування, скріншоти підроблених веб сайтів) та повідомити про шахрайство у поліцію.

Нині виникла необхідність у безперервній просвітницькій роботі через усі засоби масової інформації щодо протидії інтернет-шахрайству. Необхідно постійно оновлювати інформацію про риси онлайн-шахрайств, ситуації-пастки, які створюють зловмисники для ошукання довірливих осіб, про способи вчинення інтернет-шахрайств, видів та особливостей поведінки онлайн-злочинців.

1. Брисковська О.М., Гелемей М.О. Особливості вчинення шахрайства в мережі інтернет в умовах воєнного стану *Київський часопис права* № 3, 2023. С. 174 –180. DOI <https://doi.org/10.32782/klj/2023.3.25>

2. Шахрайство в Інтернеті, як вберегтися? URL : <https://www.ukrinform.ua/rubric-society/3759836-sahrajstvo-v-interneti-ak-vberegitsya.html>

3. А. Якобчук Половина українців потрапили на гачок шахраїв у мережі URL : <https://slovoproslovo.info/polovina-ukraintsiv-potrapiли-na-gachok-shahraiv-u-merezhi>

4. Як протидіяти онлайн-шахрайству: стало відомо, скільки звернень реєструється щоденно на Донеччині URL : <https://dn.gov.ua/news/yak-protidiyati-onlajn-shahrajstvu-stalo-vidomo-skilki-zvernen-reyestruyetsya-shchodenna-na-donechchini>

5. Фіктивні послуги перевезення: поліцейські Київщини повідомили про підозру чоловікові, який ошукав громадян майже на 100 тисяч гривень URL : <https://cyberpolice.gov.ua/news/fiktyvni-poslugy-perevezennya-policzejski-kyuivshhyni-povidomyly-pro-pidozru-cholovikovi-yakyj-oshukav-gromadyan-majzhe-na-100-tysyach-gryven-5139/>

6. Протидія зростанню інтернет-шахрайств URL : <https://koda.gov.ua/wp-content/uploads/2023/05/zahyst.pdf>

7. Брисковська О.М. Окремі види фінансового шахрайства з використанням мережі інтернет в умовах воєнного стану. *Злочинність і протидія їй в умовах війни: глобальний, регіональний та національний виміри* : матеріали наук.-практ. конф. (Вінниця, 12 квіт. 2023 р.) МВС України, Харків. Нац. ун-т внутр. справ, Кримінол. асоц. України, Наук. парк «Наука та безпека». ХНУВС, 2023. С. 46–49.

УДК 323

DOI: 10.31733/15-03-2024/2/305-307

**Alona BURIAK**

Associate Professor of the Department  
of International Economic Relations  
and Tourism of the National University  
«Yuri Kondratyuk Poltava Polytechnic»?  
Candidate of Sciences (Economics),  
Associate Professor

### **MAIN AREAS OF ACTIVITY IN THE SPHERE OF PROVIDING INFORMATION SECURITY OF THE STATE**

The strategic dimension of Ukraine's information security includes countering information influences on critically important areas of state functioning. Information interventions in this context are described as a set of measures aimed at spreading specifically selected messages or their interpretations through various communication channels. These measures are aimed at influencing public opinion, forming a certain context or view of a certain situation, and making important decisions by the state leadership. Information technology, foreign-made equipment used in the country can also be involved in such interventions.

It is important to note that these actions can be part of hybrid information wars, where different tools are combined, including cyber-attacks, disinformation, information manipulation and other methods to achieve strategic goals.

One of the key problems is the provision of energy, technological and medical security in the conditions of information interventions. This includes the protection of critical infrastructures, data and systems in the fields of energy, technology and healthcare from cyber-attacks and negative information impact [1].

The general approach to Ukraine's information security strategy includes the development of an effective system of protection against such threats, strengthening cyber security, detecting and countering disinformation, as well as ensuring the stability and resilience of critical sectors in the event of possible impacts.

The Russian Federation's approach to influencing different countries may indicate the variety of methods and approaches it uses to achieve its strategic goals in different regions, as well as the different levels of activity and aggressiveness of these actions.

The economic sphere is one of the important components of the strategic dimension of Ukraine's information security. Russia's war against Ukraine, which includes informational and psychological influence aimed at destabilizing and discrediting the Ukrainian state, includes informational attacks aimed at the economic sector [2].

The full-scale invasion of the Russian Federation into Ukraine created a tense economic situation. This became one of the components of the war, which involves information and psychological methods to influence the country's economy.

In particular, Russian influencers use information channels to create a negative image of the Ukrainian economy, spread disinformation about its stability and development. This can affect the investment climate, the country's internal and external economic potential, as well as general trust in Ukrainian financial and economic institutions.

Ukraine is forced to respond to these threats and increase the level of information security in the economic sector. This includes measures to strengthen the cyber security of financial institutions, protection against cyber-attacks on economic objects, development of information campaigns to preserve trust in financial systems, and creation of mechanisms to respond to disinformation about the economic state of the country.

The development and support of information security in the economic sector is important for ensuring the stability and development of the Ukrainian economy in conditions of war and information threats [3].

Quantum cyber security will become one of the most important aspects in future cyber security, as the development of quantum technologies opens up new opportunities and creates significant challenges for the protection of information and information systems. These technologies can provide a high level of privacy, reliability and security in the field of

communications and computing. However, they can also become the target of new threats in cyberspace.

Currently, many countries and corporations are investing significant resources in the development of quantum technologies and software. The expansion of the use of quantum technologies can change the paradigm of cyber security, providing new methods of encryption and data protection that can become important in the field of sharing confidential information between government structures, financial institutions, defense sectors and other critical systems.

However, with the development of quantum cyber security, new challenges arise. In particular, the development of quantum computers could help decipher some of the encryption systems currently in use. This means that existing protection methods may become less effective, which requires the development of new cryptographic methods to ensure security in the context of quantum computing.

Thus, quantum cyber security represents both new opportunities and new threats. The development of this field requires constant improvement of protection methods and cryptographic means, as well as cooperation between states and the private sector to ensure security in cyberspace.

Ukraine, like many other countries, in its Cyber Security Strategy considers the importance of quantum security for the protection of important state information resources and critical information infrastructure. Quantum technologies can become an important element in protecting against current and future cyber threats.

In the context of the Cyber Security Strategy of Ukraine, the priorities concern [4]:

1. Development and adaptation of the state cyber security policy. Creation and continuous updating of strategies for protection against cyber threats, including aspects of quantum security.

2. Compliance with EU and NATO standards. Compliance with international cyber security standards is important to ensure cooperation with other countries and organizations in this area.

3. Technical and cryptographic protection of information. Development and improvement of technical protection systems that use quantum technologies to ensure the security of data exchange.

4. Involvement of innovative startups for the introduction of quantum technologies. It is important to consider promising technologies and promote their implementation in the field of cyber security through cooperation with innovative companies and startups.

Therefore, quantum security becomes not only an important part of the Cyber Security Strategy of Ukraine, but also a key direction for ensuring the security of state information systems and infrastructure in the conditions of modern and future cyber threats.

In addition to its direct threat to health and life, COVID-19 has also become an object of information manipulation and a place for disinformation to spread. Information security specialists attribute this aspect to the strategic dimension of information security, since the destabilization of the situation in the state and society due to the spread of fake messages about the coronavirus becomes part of hybrid threats.

External and internal information interventions that spread fake and manipulative information about COVID-19 may contain a variety of claims that have no scientific basis or are based on conspiracy theories. This can lead to ignoring the necessary preventive measures, incorrect treatment, refusal of quarantine and strengthening of negative relations with the authorities due to the formation of protest behavior among the public.

Such manipulations can have serious consequences for society and the state. Strengthening the relevance of information campaigns, public education and raising citizens' awareness of facts, reliable information and viral threats are important steps in combating misinformation and increasing the level of covid security in the country.

Thus, innovative tools of information security policy, such as quantum security and covid security, have the potential to be important factors in countering cyber threats and in controlling their possible use in hybrid conflicts. The development of these areas allows the use of advanced technologies and scientific achievements to improve information security.

Ukraine's cooperation with EU institutions and European organizations, as well as the industrial sector, can become a key element in this process. This collaboration can facilitate the sharing of knowledge, best practices and technologies related to cyber security, including aspects of quantum and biological security. Cooperation in the field of applied scientific research is also important for the implementation of innovative approaches in practical application, ensuring cyber security and information protection [5].

The creation of strategic digital capabilities and the development of integrated information and cyber security measures play an important role in strengthening the country's defense against cyber threats. This can be achieved through the integration of advanced technologies, cooperation and exchange of experience with European partners in order to create more sustainable and innovative information protection and cyber security systems.

Ensuring Ukraine's information sovereignty involves a set of measures and areas of activity aimed at protecting and preserving the national information system, as well as ensuring its own information resources. The main areas of state activity in this area include:

1. Cyber security and cyber protection. Development and implementation of cyber security strategies and policies, protection measures against cyber threats, development of cyber protection systems for critical infrastructures, improvement of cyber security of government and state networks.

2. Information security and protection of personal data. Development and implementation of policies and legislation on personal data protection, ensuring compliance with international information protection standards.

3. Control over the spread of disinformation and fakes. Creating mechanisms for detecting and countering fake news, viral news, as well as supporting media literacy among the population.

4. Creation and support of the national information infrastructure. Development and support of own information infrastructure, including communication networks, data centers, information systems, etc.

5. Creation and improvement of legislation. Development and implementation of laws and regulations aimed at protecting the information security of the state, including cyber security, personal data protection, combating cybercrime and disinformation.

6. International cooperation. Participation in international exchange programs, cooperation with other countries and international organizations on issues of cyber security and information security.

7. Increasing information awareness of citizens. Development of educational programs and initiatives aimed at increasing the level of awareness of citizens regarding cyber security, Internet security, recognition of disinformation and fakes.

These directions allow the state to improve its systems of information protection and combating cyber threats to ensure the stability and security of the information space of Ukraine.

---

1. Onyshchenko S.V., Masliy O.A., Buriak A.A. Threats and risks of ecological and economic security of Ukraine in the conditions of war. XVII International Scientific Conference «*Monitoring of Geological Processes and Ecological Condition of the Environment*» 7-10 November 2023. Kyiv. Ukraine. Mon23-072. [https://reposit.nupp.edu.ua/bitstream/PolNTU/13700/1/2023\\_11\\_Mon23-072.pdf](https://reposit.nupp.edu.ua/bitstream/PolNTU/13700/1/2023_11_Mon23-072.pdf).

2. Buriak A., Levchenko I., Herashchenko V., Shevchenko O. Impact of full-scale war on changes in the format of Ukraine's cooperation with the European Union. *The EU Cohesion policy and healthy national development: Management and promotion in Ukraine*: monograph. In: Letunovska N., Saher L. & Rosokhata A. Szczecin: Centre of Sociological Research, 2023. P. 369–378 (645 p.). DOI: <https://doi.org/10.14254/978-83-968258-5-8/2023>.

3. Маслій О.А., Буряк А.А. Трансформація загроз економічній безпеці та безпеці інформаційного середовища України в умовах повномасштабної війни. Держава та регіони. Серія: *Економіка та підприємництво*. 2023. № 3 (129). С. 28–32. DOI: <https://doi.org/10.32782/1814-1161/2023-3-5>.

4. Буряк А.А., Маховка В.М., Сторожук Л.М. Стратегія і механізми запровадження цифрової економіки в країнах ЄС та Україні як умова подолання кризових явищ. *Економіка і регіон*. 2023. № 2(89). С. 53–59. DOI: [https://doi.org/10.26906/eip.v0i2\(89\).2934](https://doi.org/10.26906/eip.v0i2(89).2934).

5. Буряк А.А., Кудряшова Д.О., Сторожук Л.М. Стратегія розвитку digital-економіки в Україні: національна візія та виклики глобалізації. *Система управління відходами в циркулярній економіці: фінансові, соціальні, екологічні та енергетичні детермінанти*: монографія. Суми: Сумський державний університет. 2023. С. 239–248.

УДК 061.1ЄС  
DOI: 10.31733/15-03-2024/2/308-310

**Андрій ВОЙЦІХОВСЬКИЙ**  
професор кафедри конституційного  
і міжнародного права факультету № 4,  
кандидат юридичних наук, доцент

**Владислав БЕРНАЦЬКИЙ**  
курсант факультету № 4  
Харківського національного  
університету внутрішніх справ

### **ЗАСАДИ ІНФОРМАЦІЙНОЇ БЕЗПЕКИ В ЄВРОПЕЙСЬКОМУ СОЮЗІ**

У зв'язку зі швидкими темпами розвитку інформаційно-комунікаційних технологій в країнах-членах ЄС, значну увагу у діяльності Євросоюзу набуває проблема забезпечення регіональної інформаційної безпеки.

У 2001 році Європейська комісія оприлюднила перший документ під назвою «Мережева та інформаційна безпека: європейський політичний підхід», в якому висвітлювався європейський погляд на проблему інформаційної безпеки. Документ визначав, що інформаційна безпека стає важливим елементом розвитку інформаційного суспільства. Мережі та інформаційні системи містять конфіденційну та економічно цінну інформацію, що збільшує зацікавленість до вчинення різного роду атак у цифровому просторі [1].

Згідно з рішенням Європейського парламенту та Ради ЄС № 460/2004 від 4 березня 2004 року було утворено Європейське агентство з питань мережевої та інформаційної безпеки (ENISA) [2]. Метою ENISA є покращення рівня інформаційної безпеки в Європейському Союзі, сприяючи розвитку усвідомлення про мережеву та інформаційну безпеку серед громадян, підприємств та громадських організацій. Агентство працює на користь споживачів та підприємств, сприяючи безперебійному функціонуванню внутрішнього ринку ЄС. Водночас воно виступає як центр експертних послуг, надаючи консультації країнам-членам та інституціям ЄС з питань мережевої та інформаційної безпеки.

ENISA здійснює тісну співпрацю з Європейським поліцейським офісом (Європол), Європейським центром боротьби з кіберзлочинністю та іншими спеціалізованими установами Європейського Союзу.

У своїй діяльності Агентство ENISA оперує щорічними робочими планами і програмами, в яких визначаються основні стратегічні пріоритети. Ці пріоритети включають підвищення стійкості європейських інформаційних мереж до зовнішніх загроз, розвиток співпраці між країнами-членами ЄС у сфері мережевої та інформаційної безпеки, а також виявлення нових ризиків у цій сфері та підвищення взаємного довір'я.

Розташовується Європейське агентство з питань мережевої та інформаційної безпеки (ENISA) – м. Іракліон (Греція) [3, с. 513– 514].

Для поліпшення співпраці між судовими, правоохоронними та іншими владними органами у сфері захисту інформаційних систем у 2005 році Рада ЄС ухвалила Рамкове рішення 2005/222/JHA щодо нападу на інформаційні системи [4]. Цей документ встановив мінімальні стандарти для визначення кримінальних злочинів та санкцій, пов'язаних із нападами на інформаційні системи. Рамкове рішення відображає занепокоєння країн-членів ЄС стосовно можливості терористичних атак на інформаційні системи, які є важливою частиною інфраструктури та потребують спеціального захисту.

У 2007 році Європейською комісією представлено документ «На шляху до загальної політики в сфері боротьби з кіберзлочинністю» [5], який надає визначення терміну «кіберзлочинність» та містить основні напрями політики ЄС у протидії цьому явищу. Відповідно до цього документа, кіберзлочинність означає кримінальні дії, які здійснюються за допомогою електронних комунікаційних мереж та інформаційних систем або проти них.

Політика Європейської комісії щодо забезпечення інформаційної безпеки



реалізується у наступних напрямках: активної участі у формуванні законодавства (створення та прийняття нормативно-правових актів у цій галузі), сприяння міжнародному співробітництву правоохоронних органів країн-членів ЄС (організація науково-практичних заходів, конференцій, семінарів, тренінгів тощо), розвитку взаємодії між державним і приватним секторами в сфері інформаційної безпеки, включаючи співпрацю між правоохоронними органами та приватними підприємствами, заохочення підписання країнами-членами ЄС та іншими країнами Конвенції про кіберзлочинність 2001 року [6] тощо.

У 2009 році було опубліковано Повідомлення Європейської комісії під назвою «Захист Європи від широкомасштабних кібератак та руйнувань: посилення рівня підготовленості, безпеки та стійкості» [7], в якому сформульовані головні проблеми, які потребують негайної уваги ЄС, а також передбачені основні заходи для підвищення безпеки та стійкості критичної інформаційної інфраструктури країн-членів Євросоюзу перед зовнішніми загрозами.

Основні виклики в галузі безпеки інформаційної інфраструктури ЄС включають відсутність координації національних підходів до безпеки, яка знижує ефективність національних заходів, відсутність партнерства між державним та приватним секторами на європейському рівні, обмежені можливості ЄС у ранньому виявленні та реагуванні на безпекові інциденти та відсутність міжнародного консенсусу щодо пріоритетів у політиці захисту критичної інформаційної інфраструктури.

У 2013 році Європейська комісія затвердила Стратегію кібербезпеки «Відкритий, надійний та безпечний кіберпростір» [8], яка визначила загальну перспективу ЄС щодо протидії загрозам в інформаційному просторі. Заходи, передбачені у цій стратегії, спрямовані на посилення стійкості інформаційних систем до кібератак, зменшення кількості кіберзлочинів та зміцнення міжнародної політики ЄС з питань інформаційної безпеки.

Невдовзі після опублікування Стратегії кібербезпеки розпочалася робота з розробки Директиви ЄС «Щодо заходів забезпечення високого рівня безпеки мережевих та інформаційних систем у всьому Союзі», яка була прийнята у 2016 році [9]. Документ встановлює єдині правила та вимоги для забезпечення підвищеного рівня безпеки мереж та інформаційних систем у ЄС.

У 2017 році Європейська комісія оприлюднила документ «Стійкість, стримування та захист: створення сильної кібербезпеки для ЄС» [10], у якому було відзначено, що безпека інформації є критично важливою для економічного процвітання та безпеки країн-членів ЄС. Недотримання заходів щодо забезпечення інформаційної безпеки може призвести до збільшення ризику кіберзагроз, оскільки цифрові перетворення можуть посилити цей ризик. Небезпека політично мотивованих атак на цивільні об'єкти та недоліки у військовому кіберзахисті додатково підвищують загальний ризик. Для забезпечення значної кіберстійкості необхідний колективний та всебічний підхід.

Фактором, що заслуговує на увагу, є те, що в Європейському Союзі протягом наступних років очікується збільшення обсягів накопиченої інформації, надання електронних послуг та підключення до мереж більше мільярда пристроїв. Це не лише приносить переваги, але й призводить до зростання кількості, обсягу та різноманітності кіберзагроз. Ураховуючи цей контекст і розуміючи сутність цих загроз, у 2017 році Європейська комісія висунула пропозицію щодо нової архітектури інформаційної безпеки в ЄС та необхідності відповідного правового забезпечення.

Для досягнення цієї мети Європейська комісія пропонує впровадити нові інструменти, серед яких створення Європейського агентства з кібербезпеки (ЕАС) та Європейського центру досліджень кібербезпеки (ECRCC). Ці заходи призначені допомогти країнам-членам ЄС захистити свої інформаційні системи від кібернападів.

Європейське агентство з кібербезпеки (ЕАС) планують створити на базі існуючого Європейського агентства з питань мережевої та інформаційної безпеки (ENISA). Нове агентство буде мати постійний мандат та зможе надавати ефективну допомогу країнам-членам ЄС у відповіді на загрози в інформаційному просторі. Це сприятиме підвищенню готовності Євросоюзу реагувати на подібні виклики через організацію річних європейських тренувань та поліпшення обміну інформацією шляхом створення центрів обміну інформацією та аналізу.

Агентство ЕАС буде сприяти впровадженню єдиного європейського стандарту сертифікації. Ці нові європейські сертифікати з інформаційної безпеки гарантують надійність мільярдів пристроїв, які мають важливе значення для сучасної критичної

інфраструктури, такої як енергетичні та транспортні мережі.

За принципом партнерства між державними та приватними суб'єктами, Європейська комісія висуває ідею створення Мережі з інформаційної безпеки разом з Європейським центром досліджень кібербезпеки (ECRCC). Ця ініціатива передбачає надання підтримки у розробці та впровадженні інструментів та технологій, необхідних для протидії чимраз більшим загрозам у сфері інформаційної безпеки. Мережа буде допомагати збільшити потенціал у цьому напрямі як на рівні Європейського Союзу, так і на національному рівні країн-членів.

Для посилення глобальної інформаційної безпеки Європейський Союз активно здійснює розвиток міжнародного співробітництва з іншими державами. ЄС вже практикує співпрацю з країнами, такими як США, Японія, Індія, Південна Корея, Китай тощо. Крім того, здійснюються тісні консультації з міжнародними організаціями, такими як Організація Північноатлантичного договору (НАТО), Асоціація держав Південно-Східної Азії (АСЕАН), Організація з безпеки і співробітництва в Європі (ОБСЄ), Рада Європи (РЄ), Організація економічного співробітництва і розвитку (ОЕСР) тощо [3, с. 516].

Загальна концепція інформаційної безпеки стає все більш актуальною в контексті швидкого розвитку технологій та зростання залежності суспільства від цифрових ресурсів. У Європейському Союзі, як і в інших регіонах світу, проблема забезпечення інформаційної безпеки стає передумовою для стабільного розвитку економіки, політики та суспільства загалом. Це вимагає систематичного аналізу, розробки та впровадження стратегій, політик та технологій, спрямованих на запобігання кіберзагрозам, захисту конфіденційності, цілісності та доступності інформації. Лише шляхом спільних зусиль уряду, приватного сектору та громадськості Європейський Союз може забезпечити ефективний захист інформаційного простору та зберегти високий рівень довіри громадян та партнерів.

1. Network and Information Security: Proposal for A European Policy Approach : Communication COM (2001) 298 from the Commission to the Council, the European Parliament, the European Economic and Social Committee and the Committee of the Regions of 06 June 2001 / EUR-Lex. Access to European Union Law. URL : <https://eur-lex.europa.eu/legal-content/EN/TXT/?uri=celex%3A52001DC0298> (дата звернення : 28.02.2024).

2. European Network and Information Security Agency : Regulation (EC) № 460/2004 of the European Parliament and of the Council of 10 March 2004 / EUR-Lex. Access to European Union Law. URL : <https://eur-lex.europa.eu/legal-content/EN/TXT/?uri=celex%3A32004R0460> (дата звернення : 28.02.2024).

3. Міжнародне право : підручник / А. В. Войціховський ; МВС України, Харків. нац. ун-т внутр. справ. Харків, 2020. 544 с.

4. Attacks against information systems : Council Framework Decision 2005/222/JHA of 24 February 2005 / EUR-Lex. Access to European Union Law. URL : <https://eur-lex.europa.eu/legal-content/EN/ALL/?uri=celex%3A32005F0222> (дата звернення : 28.02.2024).

5. Towards a general policy on the fight against cyber crime : Communication COM (2007) 267 from the Commission to the European Parliament, the Council and the Committee of the Regions of 22 May 2007 / EUR-Lex. Access to European Union Law. URL : <https://eur-lex.europa.eu/legal-content/EN/TXT/?uri=celex%3A52007DC0267> (дата звернення : 28.02.2024).

6. Конвенція про кіберзлочинність : міжнародний документ, схвалений Радою Європи від 23.11.2001 // База даних «Законодавство України» / Верховна Рада України. URL : [https://zakon.rada.gov.ua/laws/show/994\\_575](https://zakon.rada.gov.ua/laws/show/994_575) (дата звернення : 28.02.2024).

7. Protecting Europe from large scale cyber-attacks and disruptions: enhancing preparedness, security and resilience : Communication COM (2009) 149 from the Commission to the European Parliament, the Council, the European Economic and Social Committee and the Committee of the Regions on Critical Information Infrastructure Protection of 30 March 2009 / EUR-Lex. Access to European Union Law. URL : <https://eur-lex.europa.eu/legal-content/GA/TXT/?uri=CELEX:52009DC0149> (дата звернення : 28.02.2024).

8. Cybersecurity Strategy of the European Union: An Open, Safe and Secure Cyberspace : Joint Communication (2013) 1 to the European Parliament, the Council, the European Economic and Social Committee and the Committee of the Regions of 07 February 2013 / EUR-Lex. Access to European Union Law. URL : <https://eur-lex.europa.eu/legal-content/EN/TXT/?uri=celex%3A52013JC0001> (дата звернення : 28.02.2024).

9. Concerning measures for a high common level of security of network and information systems across the Union : Communication from the Commission to the European Parliament and the Council Making the most of NIS – towards the effective implementation of Directive (EU) 2016/1148 of 04 October 2017 / EUR-Lex. Access to European Union Law. URL : <https://eur-lex.europa.eu/legal-content/EN/TXT/?uri=CELEX%3A52017DC0476> (дата звернення : 28.02.2024).

10. Resilience, Deterrence and Defence: Building strong cybersecurity for the EU : Joint Communication (2017) 450 to the European Parliament and the Council of 13 September 2017 URL : <https://eur-lex.europa.eu/legal-content/en/ALL/?uri=CELEX%3A52017JC0450> (дата звернення : 28.02.2024).

УДК 331.108:316.422.44

DOI: 10.31733/15-03-2024/2/311-313

**Катерина ГЛУХОВЕРЯ**

начальник відділу  
докторантури та аспірантури,  
кандидат юридичних наук

**Світлана ХАМІНІЧ**

професор кафедри аналітичної  
економіки та менеджменту  
Дніпропетровського державного  
університету внутрішніх справ,  
доктор економічних наук, професор

**ЕКОНОМІКА ЗНАНЬ У КОНТЕКСТІ  
НАЦІОНАЛЬНОЇ БЕЗПЕКИ**

У сучасному інформаційному суспільстві економіка знань стає ключовим фактором розвитку національної економіки та забезпечення національної безпеки. Економіка знань спирається на створення, передачу та використання знань та інформації як основних ресурсів для досягнення конкурентних переваг та сталого економічного зростання. У контексті національної безпеки ця концепція набуває особливого значення, оскільки знання відіграють важливу роль у сферах освіти, науки, технологій, інновацій, культури та інформаційної безпеки.

Однією з основних концепцій економіки знань є ідея про те, що знання можуть бути розглянуті як окремий ресурс, подібний до традиційних ресурсів виробництва, таких як праця, капітал та земля. Це означає, що знання можуть бути використані для створення нових продуктів та послуг, покращення продуктивності та підвищення конкурентоспроможності компаній.

Ключовим елементом економіки знань є освіта. Високоякісна система освіти сприяє формуванню кваліфікованих кадрів, здатних працювати у сучасній економіці та суспільстві. Інвестиції в освіту та розвиток людського капіталу є не лише джерелом конкурентоспроможності, а й фундаментом національної безпеки, оскільки освічені та поінформовані громадяни сприяють стабільності та процвітанню країни [1].

Іншим важливим аспектом економіки знань є науково-технологічний розвиток. Інновації та технологічні досягнення відіграють ключову роль у підвищенні продуктивності праці, скороченні витрат, створенні нових товарів та послуг, а також у зміцненні оборонної спроможності держави. Підтримка та стимулювання наукових досліджень, розробок нових технологій та їх комерціалізації є невід'ємною частиною стратегії забезпечення національної безпеки.

Крім того, інформаційна безпека відіграє дедалі важливішу роль у контексті економіки знань. В умовах цифрової економіки та поширення інформаційних технологій захист інформації та даних стає пріоритетним завданням для держави та бізнесу. Кібератаки, витікання конфіденційної інформації та кібершпигунство можуть завдати серйозної шкоди економіці та національній безпеці, тому необхідно розвивати заходи щодо кіберзахисту, сприяти забезпеченню інформаційної безпеки.

Крім того, необхідно приділяти увагу розвитку цифрової грамотності та забезпечення інформаційної безпеки громадян. Підвищення рівня обізнаності населення про кіберзагрози, навчання навичок безпечного використання інформаційних технологій та захисту особистих даних є важливою складовою стратегії забезпечення національної безпеки у сфері економіки знань.

У сучасному світі, де знання та інформація стають основними ресурсами, економіка знань набуває все більшого значення в контексті національної безпеки. Інвестиції в освіту, науку, технології та інформаційну безпеку стають стратегічними пріоритетами для державної політики, оскільки вони сприяють зміцненню економічної та технологічної бази країни, підвищенню її конкурентоспроможності та забезпечення стабільності та безпеки у довгостроковій перспективі [2].

Важливо відзначити, що економіка знань також відіграє важливу роль у формуванні

культури та ідентичності нації. Розвиток національної культури, мистецтва, літератури та наукової спадщини сприяє збереженню культурного різноманіття та національної самоідентифікації. Підтримка та стимулювання творчої діяльності та інтелектуальної творчості також сприяє зміцненню національної ідентичності та згуртованості суспільства, що є важливим для забезпечення стабільності та солідарності всередині країни.

Крім того, економіка знань сприяє зміцненню зовнішньої безпеки держави. Країни, які мають сильну науково-технологічну базу та інноваційний потенціал, мають більше можливостей для встановлення партнерських відносин з іншими державами, а також для активної участі в міжнародних економічних та політичних процесах. У свою чергу це сприяє зміцненню міжнародного престижу та впливу країни, а також формуванню сприятливих зовнішніх економічних відносин, що є важливим фактором для її забезпечення національної безпеки.

Однак, незважаючи на численні переваги, економіка знань стикається з певними викликами та ризиками. Нерівномірний розподіл знань та доступу до них може призвести до поглиблення відмінностей між різними верствами суспільства та регіонами, що може створити напруженість та конфлікти. Більше того, загрози кібербезпеці, крадіжка інтелектуальної власності та недобросовісна конкуренція у сфері наукових досліджень та технологічного розвитку також потребують уваги та вжиття відповідних заходів для захисту національних інтересів та безпеки.

Отже, економіка знань відіграє важливу та багатогранну роль у забезпеченні національної безпеки. Вона сприяє розвитку людського капіталу, науково-технологічному прогресу, культурному розмаїттю та зовнішній безпеці держави. Однак, для максимізації користі від економіки знань та мінімізації ризиків необхідно розробити та реалізувати комплексні стратегії, що враховують інтереси держави, суспільства та людства загалом [3].

Важливим аспектом економіки знань у контексті національної безпеки є захист інтелектуальної власності та інноваційних розробок. Інтелектуальна власність відіграє ключову роль в економічному розвитку, оскільки сприяє стимулюванню інновацій та розвитку нових технологій. Проте загрози піратства, крадіжки технологій та порушення авторських прав можуть суттєво підірвати конкурентоспроможність та безпеку країни. Тому важливо розробити та реалізувати ефективні механізми захисту інтелектуальної власності, у тому числі за допомогою юридичних та технічних засобів, а також посилити міжнародне співробітництво у цій галузі.

Ще одним аспектом, який слід враховувати, є створення сталої інфраструктури інформаційних технологій. В умовах дедалі більшої цифровізації економіки та суспільства, уразливості інформаційної інфраструктури стають об'єктом пильної уваги для кібератак та кіберзлочинності. Захист критично важливих інформаційних систем та інфраструктури зв'язку стає невід'ємною частиною забезпечення національної безпеки.

Захист інтелектуальної власності, зміцнення інформаційної безпеки, розвиток цифрової грамотності та створення сталої інформаційної інфраструктури є ключовими напрямками діяльності у цій галузі. Реалізація ефективних заходів щодо безпеки у сфері економіки знань дозволить державам мінімізувати ризики та загрози, а також максимізувати користь від розвитку інтелектуального потенціалу та інноваційної активності.

Додатковим важливим аспектом, який слід розглянути в контексті економіки знань та національної безпеки, є роль науково-освітніх інститутів та дослідницьких центрів. Ці організації відіграють ключову роль у створенні нових знань, інновацій та технологій, які у довгостроковій перспективі стають фундаментом для економічного розвитку та національної безпеки.

Однак, для забезпечення національної безпеки необхідно також забезпечити свободу наукових досліджень та збереження інтелектуальної незалежності. Підтримка наукової свободи та захист прав інтелектуальної власності сприяють розвитку інновацій та залученню кращих розумів до країни. Однак це також вимагає уважного контролю за можливим зловживанням дослідженнями та розробками в галузі науки та технологій для військових чи шкідливих цілей.

Важливим аспектом забезпечення національної безпеки в контексті економіки знань є також міжнародне співробітництво та обмін знаннями. Взаємодія з іншими країнами в галузі науки, технологій та освіти може сприяти поширенню кращих практик, обміну досвідом та зміцненню взаєморозуміння. Однак, необхідно також враховувати можливі ризики та загрози для національної безпеки, пов'язані з передачею технологій та знань у чутливих галузях.

Таким чином, економіка знань відіграє важливу роль у забезпеченні національної безпеки, але потребує балансування різних інтересів та врахування можливих ризиків. Підтримка інновацій, захист інтелектуальної власності, забезпечення наукової свободи та міжнародне співробітництво є ключовими елементами стратегії забезпечення національної безпеки у сфері економіки знань. Реалізація ефективних заходів у цих сферах дозволить країнам максимізувати користь від розвитку знань та інновацій, мінімізуючи при цьому можливі загрози та ризики.

1. Хамініч С.Ю. Основні тренди освіти в системі економіки знань // Міжнародний науковий журнал «Інтернаука». Серія: «Економічні науки». 2023. №5. <https://doi.org/10.25313/2520-2294-2023-5-8886>

2. Khaminich S., Heti K. (2023), The knowledge economy as a factor for enterprise development in management system. PHILOSOPHY, ECONOMICS AND LAW REVIEW. Volume 3, no. 1, 103-115. DOI: 10.31733/2786-491x-2023-1-103-115

3. Kovalenko-Marchenkova Y. (2022). Management of the national economy as an element of the socio-economic space of the country. PHILOSOPHY, ECONOMICS AND LAW REVIEW. Volume 6, no. 3, 30-37. DOI: 10.31520/2616-7107/2022.6.3-4.

УДК 004.056.57

DOI: 10.31733/15-03-2024/2/313-315

**Андрій ГРЕБЕНЮК**

завідувач кафедри економічної та інформаційної безпеки  
Дніпропетровського державного університету внутрішніх справ,  
кандидат технічних наук, доцент

### **DDoS АТАКИ В УКРАЇНІ: ВИКЛИКИ ТА ДОКУМЕНТУВАННЯ ЗАГРОЗ**

У сучасному цифровому світі, де залежність від технологій надто велика, інтернет-простір стає ареною для різноманітних кіберзагроз. Однією з таких загроз є атаки типу DDoS (розподілені атаки на комп'ютерну систему з наміром зробити комп'ютерні ресурси недоступними користувачам), які в Україні виявилися особливо проблематичними. Це явище не тільки порушує безпеку в Інтернеті, але і викликає серйозні наслідки для українського суспільства та економіки. Однією з основних проблем, пов'язаних з DDoS атаками, є їх розподіленість і широка масштабність. Кіберзлочинці використовують ботнети для організації атак, що робить важким визначення точного джерела нападу. Україна, будучи цифрово розвиненою країною, стала привабливою мішенню для таких атак підчас військової агресії близького сусіда. Захист від DDoS атак в Україні став питанням національної безпеки.

Захист від DDoS атак в Україні є надзвичайно важливою задачею для бізнесу, урядових організацій та інших важливих інфраструктурних об'єктів. Нижче подано кілька ключових стратегій та заходів для захисту від DDoS атак:

– Встановлення систем моніторингу та ідентифікації аномалій, які можуть вказувати на DDoS атаку. Використання спеціалізованих програм та апаратних засобів для виявлення надмірної активності.

– Застосування фільтрів на рівні мережі для блокування небажаних пакетів. Використання пристроїв із вбудованими системами фільтрації DDoS-трафіку.

– Встановлення та оновлення відповідного програмного забезпечення для виявлення та захисту від DDoS атак.

– Використання веб-файрволів та веб-безпеки для фільтрації та блокування небажаних трафіку.

– Забезпечення еластичності і масштабованості мережевої інфраструктури для можливості реагування на збільшену активність. Використовувати запасні інтернет-канали для перехоплення трафіку у разі атаки та забезпечення безперервності послуг.

– Використання хмарних служб захисту від DDoS, які можуть фільтрувати трафік

до того, як він потрапить до внутрішньої мережі. Хмарні рішення мають значні ресурси для ефективної фільтрації та виявлення атак.

– Проведення тренувань та навчання персоналу стосовно реагування на DDoS атаки. Визначення планів відновлення роботи в разі виявлення атаки.

– Укладення угод з постачальниками інтернет-послуг для реагування на DDoS атаки. Використання антиспуфінгу для зменшення ризику підробки джерела трафіку. [1 ]

Загальний підхід до захисту від DDoS атак включає в себе комбінацію технічних, організаційних та процедурних заходів. Постійне оновлення та аудит систем безпеки є ключовим елементом ефективного захисту від цих загроз.

Завдяки динаміці кіберзагроз, захист українських компанії та організації від DDoS атак вимагає постійного вдосконалення кіберзахисту та готовності до реагування на нові загрози. Співпраця між бізнесом, урядом та кіберзахисними експертами є ключем до успішної боротьби з цими атаками.

Розслідування DDoS атаки включає в себе кілька кроків, які мають на меті визначення джерела атаки, виявлення її характеристик та розроблення заходів для подальшого захисту.

Які можливо представити таким чином:

- Спостереження та виявлення;
- Визначте IP-адреси або групи IP-адрес;
- Визначення типу та характеристик атаки;
- Розуміння мети атаки;
- Знаходження та збереження доказів;
- Звіт та аналіз слабких місць;
- Запобігання подальших загроз.

Дії правоохоронних органів під час DDoS атак включають в себе кілька етапів, спрямованих на виявлення, зупинення та притягнення винних до відповідальності. Ось основні кроки, які правоохоронні органи можуть вживати в разі DDoS атаки [2]:

– Співпраця з інформаційними та кіберзахисними службами для визначення обсягу атаки та розгляду технічних характеристик. Вивчення можливої мети та мотивації атаки.

– Звертання до постачальників інтернет-послуг для отримання інформації про джерело атаки та інші технічні деталі.

– Тісна співпраця з експертами в галузі кіберзахисту для аналізу атаки та розроблення заходів для її припинення.

– Оформлення судових постанов для отримання дозволу на втручання в інфраструктуру, яка використовується для запуску DDoS атаки.

– Детальний аналіз «логів» серверів, мережевих пристроїв та інших джерел інформації для визначення методів та інструментів, які використовувалися в атаках.

– Застосування технічних засобів для ідентифікації та фільтрації шкідливого трафіку.

– Визначення осіб чи організацій, які стоять за DDoS атакою. Припинення атак та притягнення винних осіб до відповідальності.

– Передача матеріалів до суду та участь у судових процедурах для притягнення винних до відповідальності.

– Забезпечення засобів та заходів для запобігання майбутнім DDoS атакам.

Важливо взаємодіяти із фахівцями кіберзахисту, інформаційними службами та постачальниками інтернет-послуг для успішного розслідування та припинення DDoS атак. Покарання винних може включати адміністративні санкції, кримінальні впровадження та інші судові заходи.

Уряд та компанії повинні співпрацювати для розробки та впровадження ефективних стратегій кіберзахисту. Потрібно збільшити свідомість громадськості та бізнес-сектору про загрози та заходи захисту. Також важливо розглядати співпрацю на міжнародному рівні. Україна повинна активно взаємодіяти з іншими країнами та міжнародними організаціями для обміну інформацією та вивчення кращих практик у сфері кіберзахисту. Розробка та впровадження комплексних заходів з кіберзахисту є вирішальними для забезпечення стабільності та безпеки в цифровому віці.

---

1. Краснобрижій І.В. Види та методики реалізації DoS та DDoS атак на державні автоматизовані системи, а також можливі шляхи боротьби з ними / І.В. Краснобрижій // Економічна та інформаційна безпека: проблеми та перспективи: матеріали Всеукр. наук.-практ. конф. (м. Дніпро, 14 квітня 2017 р.). Дніпро: ДДУВС, 2017. С. 89-94

2. З технічного боку. Як компаніям захиститися від DDoS-атак: пояснюють кіберексперти <https://forbes.ua/company/s-tekhnicheskoj-storony-kak-kompaniyam-zashchititsya-ot-ddos-atak-obyasnyayut-kibereksperity-17022022-3733>

3. Богданович В.Ю., Ворович Б.О., Марко Є.І. Інформаційна безпека як основа воєнної безпеки держави та суспільства. URL : <http://znp-cvds.nuou.org.ua/article/download/168924/168736/372345>.

УДК 355.451

DOI: 10.31733/15-03-2024/2/315-317

### **Тетяна ЄЛОВА**

докторант за спеціальністю  
052 Політологія Волинського  
національного університету  
імені Лесі Українки,  
кандидатка політичних наук

## **СТРАТЕГІЧНІ КОМУНІКАЦІЇ В ОФІЦІЙНИХ ДОКУМЕНТАХ УКРАЇНИ**

У сучасному світі, де інформація є ключовим ресурсом, стратегічні комунікації відіграють вирішальну роль у формуванні усвідомлених рішень, сприяють впливу на суспільство та визначають ефективність взаємодії між різними суб'єктами. Розглянемо сутність стратегічних комунікацій, їх важливість у сучасному світі та вплив на різні аспекти життя. По-перше, важливо зрозуміти, що стратегічні комунікації – це комплексний підхід до обміну інформацією, спрямований на досягнення конкретних цілей та вирішення стратегічних завдань. Вони базуються на вивченні аудиторії, розробці ефективних повідомлень та використанні різноманітних каналів комунікації.

З одного боку, стратегічні комунікації впливають на політичні процеси, формуючи громадську думку та визначаючи ставлення суспільства до різних подій та питань. Наприклад, під час виборчих кампаній політичні партії та кандидати активно використовують стратегічні комунікації для просування своїх ідей та залучення виборців. З іншого боку, стратегічні комунікації мають велике значення в бізнесі та управлінні. Компанії використовують їх для побудови позитивного образу бренду, залучення нових клієнтів та управління кризовими ситуаціями. Ефективне використання стратегічних комунікацій дозволяє підвищити конкурентоспроможність підприємства та забезпечити його стійкий розвиток.

Окрім того, стратегічні комунікації впливають і на міжнародні відносини. Країни та міжнародні організації використовують їх для підтримки своїх позицій у міжнародному співтоваристві, залучення підтримки інших країн та партнерів та вирішення глобальних проблем.

Створення та впровадження системи стратегічних комунікацій у секторі безпеки і оборони України визначається Указом Президента від 14 березня 2016 р. № 92/2016 «Про рішення Ради національної безпеки і оборони України від 4 березня 2016 р. «Про Концепцію розвитку сектору безпеки і оборони України»» [5], Концепцією стратегічних комунікацій Міністерства оборони України та Збройних Сил України, яка була затверджена наказом Міністерства оборони України від 22.11.2017 р. № 612. У документі зазначено, що «узгоджене та своєчасне застосування стратегічних комунікацій має вирішальне значення у протистоянні загрозам в інформаційному просторі, стає джерелом активного розповсюдження інформації у засобах масової інформації та реагування на поширення неправдивої інформації» [4].

Відповідно до вимог НАТО щодо розвитку комунікаційної сфери, всі процеси повинні стати більш простими та швидкими. Це є ключовою умовою для того, щоб інформаційні та комунікаційні аспекти стали основою всіх рівнів формування політики, планування та реалізації стратегічних комунікацій у Міністерстві оборони та Збройних Силах.

Значення стратегічних комунікацій особливо актуалізується у контексті забезпечення національної безпеки, формування національної ідеї та об'єднання громадян

Україні навколо неї. Вони також важливі для розроблення єдиного підходу до формування національних інтересів, які слід розглядати як сучасну та перспективну форму дій в інформаційному просторі.

Важливими документами є Розпорядження Голови Верховної Ради України від 05.02.2016 р. №47 «Про деякі заходи щодо забезпечення відкритості процесу роботи Верховної Ради України, її органів, народних депутатів України та Апарату Верховної Ради України», яким з метою створення сприятливих умов для реалізації Декларації відкритості парламенту та підвищення якості українського парламентаризму шляхом здійснення заходів, спрямованих на забезпечення прозорості та передбачуваності у діяльності Верховної Ради України, її органів, народних депутатів України та Апарату Верховної Ради України затверджено План дій з реалізації Декларації відкритості парламенту та склад Моніторингового комітету з питань Декларації відкритості парламенту. Його метою є забезпечення більш прозорої роботи парламенту та залучення громадян до парламентських процесів відповідно до принципів Декларації відкритості парламенту» [2]. Розпорядження Голови Верховної Ради України від 21.11.2017 №486 «Про додаткові заходи з реалізації Декларації відкритості парламенту», було затверджено Комунікаційну стратегію Верховної Ради України на 2017-2021 рр. [3].

Комунікаційна стратегія спрямована на підвищення рівня довіри до Верховної Ради України та сприйняття її як ефективної інституції серед громадян України, організацій громадянського суспільства, засобів масової інформації та міжнародних аудиторій. Стратегія передбачає вирішення шести основних завдань: 1) покращення іміджу парламенту шляхом запровадження системних комунікацій за допомогою єдиного комунікаційного центру всередині парламенту, запровадження кодексу етики та правил брендингу Верховної Ради України; 2) підвищення обізнаності громадян щодо парламентських процесів; 3) забезпечення активної участі громадськості у процесі прийняття рішень та налагодження зворотного зв'язку; 4) удосконалення співпраці з парламентськими та незалежними медіа і журналістами, у тому числі міжнародними засобами масової інформації; 5) посилення присутності парламенту на міжнародному рівні; 6) оптимізація внутрішніх комунікацій та обміну інформацією всередині парламенту.

Під час аналізу сфери стратегічних комунікацій, проведеного Національним інститутом стратегічних досліджень у 2016 році, виявлено ряд недоліків урядових комунікацій, які визначені в наказі МОУ «Про затвердження Концепції стратегічних комунікацій Міністерства оборони України та Збройних Сил України»:

- Недостатність якісного аналізу інформаційного простору та оцінки впливів.
- Нерозуміння представниками державних органів основних понять та принципів стратегічних комунікацій.
- Відсутність системності у сфері міжвідомчої взаємодії та її залежність від міжособистісних контактів.
- Недостатній рівень розвитку міжнародної взаємодії у сфері стратегічних комунікацій.
- Відсутність документів, що регламентують комунікативну діяльність.
- Нерозуміння учасниками процесу комунікації принципів формування комунікативних планів.
- Відсутність якісної роботи зі спікерами щодо змісту повідомлень та подачі інформації.
- Складність у розумінні поняття «цільові аудиторії» та формування наративів для цих аудиторій.
- Потреба у навчанні співробітників у сфері кризових і стратегічних комунікацій та стратегічного планування.

У результаті проведених досліджень зроблено висновок, що державні органи, відповідальні за реалізацію стратегічних комунікацій, не функціонували як єдина система стратегічних комунікацій держави. З урахуванням цього, метою реалізації стратегічних комунікацій у воєнній сфері, як складової національної системи стратегічних комунікацій, є просування загальнодержавного наративу та формулювання та впровадження ключових повідомлень з метою підвищення розуміння суспільством політики Міністерства оборони, ефективної протидії інформаційним викликам та загрозам у воєнній сфері.

З метою проведення інформаційно-комунікаційної роботи на підтримку європейського курсу держави підготовлено Розпорядження від 9 грудня 2022 р. № 1155-р, яким схвалено Стратегію комунікації з питань європейської інтеграції України на період до



2026 року [6] та затверджено операційний план реалізації у 2022-2024 роках Стратегії комунікації з питань європейської інтеграції України на період до 2026 року [1].

Унаслідок повномасштабної військової агресії російської федерації проти України, що почалася 24 лютого 2022 року, рішуче прискорив процес вступу держави до Європейського Союзу. Уряд України офіційно подав заявку на вступ до Європейського Союзу 28 лютого 2022 року. Відповідно до запиту Ради Європейського Союзу, Європейська Комісія розпочала оцінку стану реформ для надання Україні статусу кандидата на членство в Європейському Союзі. Окрім того, лідери 27 країн-членів Європейського Союзу прийняли рішення 23 червня 2022 року про присвоєння Україні статусу кандидата на членство в Європейському Союзі. Це рішення відкриває офіційний шлях для України на шляху до отримання членства в Європейському Союзі і впливає на комунікаційний аспект цього процесу. Таким чином, рішення Європейського Союзу, висока підтримка українського суспільства у питанні інтеграції до Європейського Союзу і закріплені на законодавчому рівні зовнішньополітичні цілі держави остаточно закріпили необоротність євроінтеграційного курсу України.

Отже, стратегічні комунікації відіграють важливу роль у сучасному світі. Вони є не лише засобом передачі інформації, але й потужним інструментом впливу, який допомагає досягти стратегічних цілей та вирішити складні завдання. Враховуючи їх важливість, необхідно розвивати та вдосконалювати навички стратегічних комунікацій на всіх рівнях суспільства. В Україні стратегічні комунікації сьогодні скеровані на два напрями – дипломатичний та військовий. На дипломатичному фронті стратегічні комунікації виконують головну роль у євроінтеграційних прагненнях України, на військовому – протидію дезінформації, маніпуляціям в гібридній війні.

---

1. Операційний план реалізації у 2022-2024 роках стратегії комунікації з питань європейської інтеграції України на період до 2026 року. URL : <https://zakon.rada.gov.ua/laws/show/1155-2022-p#n122>

2. Про деякі заходи щодо забезпечення відкритості процесу роботи Верховної Ради України, її органів, народних депутатів України та Апарату Верховної Ради України: Розпорядження Голови Верховної Ради України від 5 лютого 2016 року № 47. URL : <https://zakon.rada.gov.ua/laws/show/47/16-%D1%80%D0%B3>.

3. Про додаткові заходи з реалізації Декларації відкритості парламенту: Розпорядження Голови Верховної Ради України від 21.11.2017 №486 URL : <https://zakon.rada.gov.ua/laws/show/47/16-rg#Text>.

4. Про затвердження Концепції стратегічних комунікацій Міністерства оборони України та Збройних Сил України: Наказ Міністерства оборони України 22.11.2017 № 612 URL : <https://zakon.rada.gov.ua/rada/show/v0612322-17>.

5. Про рішення Ради національної безпеки і оборони України від 4 березня 2016 року «Про Концепцію розвитку сектору безпеки і оборони України»: Указом Президента України від 14 березня 2016 року № 92/2016. URL : <https://zakon.rada.gov.ua/laws/show/92/2016>.

6. Про схвалення Стратегії комунікації з питань європейської інтеграції України на період до 2026 року: Розпорядження Кабінет Міністрів України від 9 грудня 2022 р. № 1155-р. URL : <https://zakon.rada.gov.ua/laws/show/1155-2022-p#Text>.

УДК 061.1ЄС  
DOI: 10.31733/15-03-2024/2/318-321

**Євгенія  
КОВАЛЕНКО-МАРЧЕНКОВА**  
начальник  
науково-редакційного відділу,  
кандидат економічних наук, доцент

**Андрій САМОТУГА**  
заступник начальника  
науково-редакційного відділу  
Дніпропетровського державного  
університету внутрішніх справ,  
кандидат юридичних наук, доцент

### **ЕКОНОМІКО-ПРАВОВІ ЗАХОДИ ЄС У СФЕРІ ІНФОРМАЦІЙНОЇ БЕЗПЕКИ ТА ОРІЄНТИРИ ДЛЯ УКРАЇНИ**

23 червня 2023 р., на другому році повномасштабної російської збройної агресії Україна отримала статус кандидата на членство у ЄС, що стало ще однією важливою віхою на шляху євроінтеграції нашої держави поряд із підписанням нею 27 червня 2014 р. Угоди про асоціацію з ЄС.

Ще до України та Молдови статус кандидата на членство у ЄС у різні роки отримали Албанія (2014), Боснія і Герцеговина (2003), Північна Македонія (2005), Сербія (2012), Туреччина (1999) і Чорногорія (2010). Перемовини про приєднання до ЄС було розпочато з Туреччиною, Сербією, Чорногорією та Албанією. Втім із Туреччиною перемовини призупинено через непідписання нею угоди про асоціацію. Під питанням також перемовини із Сербією через її неприєднання до антиросійських санкцій у зв'язку з війною в Україні. Після найбільшого за територією та населенням розширення ЄС у 2004 р., коли до нього приєдналося 10 країн, процес прийняття нових членів поступово сповільнювався: 2007 р. – Болгарія та Румунія, 2013 р. – Хорватія. Тобто з 2014 р., а саме після початку відкритої гібридної агресії РФ проти України процес розширення ЄС призупинився. З яких причин: простого небажання членів ЄС приймати нових чи інші проблеми всередині самого ЄС? Намагатимемося з'ясувати.

Вже у другій половині нульових років, тобто після приєднання Румунії та Болгарії, в архітектурі ЄС з'явилися перші тріщини внаслідок світової фінансової кризи, що позначилося насамперед різким збільшенням внутрішнього боргу та безробіття, особливо серед молоді. Наступними дошкульними ударами для ЄС виявилися міграційні навали 2011-го і подальших років через наслідки «арабської весни», війни в Сирії та виводу американських військ з Афганістану. Згодом міграційна криза поглибилася через російсько-українську війну 2022 р. Не останнім чинником послаблення європейської єдності виявилися такі складові гібридної війни, як інформаційні атаки росії через зловживання нею свободою слова та просування пропаганди й дезінформації, що зумовило прихід до влади і здобуття парламентських місць якщо не відверто антиукраїнськими, то принаймні відчутно проросійськими політичними силами і рухами, що, сповідуючи ксенофобські та расистські гасла, просувають ідеї скорочення або, взагалі, скасування фінансово-економічної та військової підтримки України у її протистоянні з ядерною терористичною державою. Використовуючи існуючі шпарини в європейському та національному законодавстві, росія розпочала інформаційну агресію за допомогою традиційних медіа – радіо й телебачення, але після закриття в багатьох країнах ЄС її іномовних телеканалів «Russia Today» і «Life News» перейшла до ведення інформаційної війни в кіберпросторі, зокрема через соціальні мережі у поєднанні з новітніми ІКТ.

Загалом, технологічний розвиток завжди чреватий несподіванками. Передбачити, на що з часом перетвориться той чи інший стартап, іноді буває неможливо. Наприклад, створюючи Facebook, Марк Цукерберг не уявляв, що його інноваційна ідея, яка, на його думку, повинна об'єднувати людей, стане платформою поширення фейків та маніпуляцій. Через це проблема регулювання цифрового простору постає більш ніж гостро. Сучасне правове поле не завжди вчасно реагує на проблеми, що виникають при впровадженні

певних технологій. У такому випадку технологічним компаніям доводиться застосовувати тактику стримування, тобто відмовлятися від розвитку самої технології. Інший шлях – прийняття законів, що регулювали б її застосування [1].

На загострення проблем інформаційної безпеки в ЄС було звернуто увагу ще під час пандемії коронавірусу 2020-2021 рр. Тоді в одному з аналітичних звітів зазначалося, що відкритість публічної сфери західних суспільств, у поєднанні з економічною глобалізацією, вільним пересуванням через кордони та можливістю прямого доступу до громадян за допомогою транскордонних ІКТ зробила їх вразливими до зовнішнього втручання, що дії ЄС та європейських країн мають переважно захисний характер; не існує ані усталеного підходу до протидії новітнім загрозам, ані чітко визначеної термінології. Ба більше, Європа постала перед значним викликом у технологічній сфері і європейські експерти зазначають, що на сьогодні вона швидше є полем бою, аніж самостійним гравцем. Тільки одна з 20-и найбільших технологічних компаній світу є європейською (Німеччина). На ринку домінують американські та китайські фірми. Наполягання США, що у конкуренції технологій Європа має обирати між США та Китаєм на користь США створює напруженість у стосунках. А ініціатива «Чиста мережа» щодо розвитку мереж 5G, яку в останній рік президентства Д. Трампа оголосив Держсекретар М. Помпео, не мала одноставної підтримки в Європі. Якщо Британія приєдналася до цієї ініціативи США, то Франція та Німеччина продовжували внутрішні дебати і лише обіцяли приєднатися. Деякі країни західних Балкан не зробили жодного кроку в цьому напрямку. Між Європою та США також існує непорозуміння у сфері оподаткування тих гігантів, що отримують прибутки на місцевих ринках, а податки платять у США. У багатьох країнах вони присутні лише у віртуальному просторі, але займають велику частку рекламного ринку, чим підривають доходи традиційних медіа [2].

Повномасштабна війна росії проти України змусила європейських політиків та економістів до радикалізації заходів щодо інформаційної безпеки насамперед у межах ЄС, адже інформаційні загрози передовсім мають економічні, соціальні, культурно-психологічні та військові наслідки. Першими з таких кроків стало прийняття Європарламентом і Радою двох важливих актів: 14 вересня 2002 р. – Закону про цифрові ринки (DMA – Digital Markets Act), імплементація якого розпочалася 17 лютого 2023 р., та 19 жовтня 2022 р. – Закону про цифрові послуги (DSA – Digital Services Act) з імплементацією на початок березня 2023 р.

DMA спрямований на створення у цифровому секторі більш справедливих та конкурентоспроможних ринків. Для цього цей закон встановлює набір чітко визначених об'єктивних критеріїв для ідентифікації «гейткіперів» – великих цифрових платформ, що надають так звані основні платформні послуги, такі як онлайн-пошукові системи, магазини програм, служби обміну повідомленнями [3]. Гейткіперам доведеться дотримуватися перелічених у DMA вимог і заборон. DMA є одним із перших регуляторних інструментів для комплексного регулювання повноважень найбільших цифрових компаній. DMA доповнює, але не змінює правила конкуренції ЄС, що продовжують застосовуватися в повному обсязі [4].

6 вересня 2023 р. Європейська комісія визначила шість гейткіперів: Alphabet, Amazon, Apple, ByteDance, Meta, Microsoft. Вони мають шість місяців щоб забезпечити повну відповідність зобов'язанням DMA для кожної з призначених ними основних служб платформи. Загалом було визначено 22 основні сервіси платформи, що надають гейткіпери. Відповідно до DMA, Європейська комісія може визначити цифрові платформи як «гейткіперів», якщо вони забезпечують важливий шлюз між підприємствами та споживачами щодо основних послуг платформи. Комісія контролюватиме ефективне виконання та дотримання цих зобов'язань. Якщо гейткіпер не дотримується зобов'язань, встановлених DMA, Комісія може накладати штраф у розмірі до 10 % від загального світового обороту компанії, який може досягати 20 % у разі повторного порушення. У разі систематичних порушень Комісія також має право вживати додаткових заходів правового захисту, такі як зобов'язання гейткіпера продати бізнес або його частини або заборона гейткіперу на придбання додаткових послуг, пов'язаних із системою невідповідністю [5].

Крім того, багато з багатомільйонних штрафів, накладених на ці компанії в результаті адміністративних проваджень, ініційованих ЄС протягом останніх років, були оскаржені в Європейському суді, що підкреслює необхідність удосконалення нормативної бази для цифрових ринків та послуг. Нове регулювання стосуватиметься великих технологічних компаній, що називаються гейткіперами і які більш схильні до недобросовісної конкуренції. До них належать такі послуги, як механізми дослідження, операційні системи, хмарні обчислення, онлайн-реклама, соціальні мережі та платформи

для обміну відео [6].

DSA є найважливішим і найамбітнішим у світі нормативним актом у сфері захисту цифрового простору від поширення незаконного контенту та захисту основних прав користувачів. У світі немає іншого законодавчого акта щодо регулювання соціальних мереж, онлайн-ринків, дуже великих онлайн-платформ (VLOP – very large online platform) і дуже великих онлайн-пошукових систем (VLOSE – Very Large Online Platforms and Search Engines). Правила розроблені асиметрично: більші посередницькі послуги зі значним суспільним впливом (VLOP і VLOSE) підпадають під більш суворі правила.

Після прийняття DSA платформи не тільки мають бути більш прозорими, але й відповідатимуть за свою роль у поширенні незаконного та шкідливого контенту. Серед іншого DSA: 1) встановлює спеціальні зобов'язання для онлайн-ринків з метою боротьби з онлайн-продажем незаконних продуктів і послуг; 2) запроваджує заходи для протидії незаконному контенту в Інтернеті та зобов'язання платформ швидко реагувати, дотримуючись основних прав; 3) захищає неповнолітніх в Інтернеті, забороняючи платформам використовувати цільову рекламу на основі використання персональних даних неповнолітніх, як це визначено законодавством ЄС; 4) накладає певні обмеження на подання реклами та на використання конфіденційних персональних даних для цільової реклами, включаючи стать, расу та релігію; 5) забороняє оманливі інтерфейси, відомі як «темні шаблони», і практики, спрямовані на введення в оману.

Більш суворі правила застосовуються до VLOP і VLOSE, які повинні будуть: 1) запропонувати користувачам систему рекомендацій контенту, яка не базується на профілюванні; 2) проаналізувати системні ризики, що вони створюють: ризики, пов'язані з поширенням незаконного контенту, негативним впливом на основні права, на виборчі процеси та гендерне насильство чи психічне здоров'я.

У контексті російського військового вторгнення в Україну, що супроводжується серйозними та масовими порушеннями прав людини та українського народу, а також особливого впливу на маніпулювання онлайн-інформацією, DSA запроваджує механізм реагування на кризу. Цей механізм дозволить проаналізувати вплив діяльності VLOP та VLOSE на кризу та швидко прийняти рішення про пропорційні та ефективні заходи для забезпечення дотримання основних прав [7].

25 квітня 2023 р. на виконання DSA Європейська комісія прийняла перші рішення, визначивши 17 VLOP і 2 VLOSE, якими щомісяця охоплено принаймні 45 млн активних користувачів. До VLOP віднесено: Alibaba AliExpress, Amazon Store, Apple AppStore, Booking.com, Facebook, Google Play, Google Maps, Google Shopping, Instagram, LinkedIn, Pinterest, Snapchat, TikTok, Twitter, Wikipedia, YouTube, Zalando. До VLOSE віднесено Bing та Google Search. Після такого визначення компанії тепер протягом чотирьох місяців доведеться виконати повний набір нових зобов'язань згідно з DSA. Вони спрямовані на розширення можливостей і захист користувачів онлайн, включно з неповнолітніми, вимагаючи від призначених служб оцінювати та зменшувати їхні системні ризики та надавати надійні інструменти модерації контенту [8]. Приміром, 19 лютого 2024 р. Єврокомісія відкрила офіційне провадження щоб оцінити, чи міг TikTok порушити DSA у сферах, пов'язаних із захистом неповнолітніх, прозорістю реклами тощо. Водночас DSA не встановлює жодного юридичного терміну для завершення провадження, оскільки тривалість поглибленого розслідування залежить від багатьох факторів, зокрема складності справи, ступеня співпраці відповідної компанії з Комісією тощо.

Отже, однією з причин призупинення розширення ЄС вважаємо намагання євроінституцій навести лад у себе вдома, щоб потім приймати до себе нових членів. А одним із таких заходів є забезпечення інформаційного простору від шкідливих ворожих впливів, що водночас вимагається і від держав-кандидатів. Наприклад, це передбачено Угодою про асоціацію між Україною та ЄС у частині боротьби з кіберзлочинністю та розвитку інформаційного суспільства.

Відповідно до Звіту про виконання Угоди між Україною та ЄС за 2023 рік стосовно захисту персональних даних на розгляді у Верховній Раді України перебувають проекти законів України «Про захист персональних даних» та «Про Національну комісію з питань захисту персональних даних та доступу до публічної інформації». 01.01.2023 набрав чинності Закон України від 01.12.2022 «Про авторське право і суміжні права», 15.04.2023 – Закон України «Про внесення змін до деяких законодавчих актів України щодо посилення захисту прав інтелектуальної власності». 10.06.2023 прийнято Закон України «Про захист прав споживачів», що має на меті імплементувати, зокрема, деякі положення Директиви

Європейського Парламенту та Ради № 2000/31/ЄС від 08.06.2000 «Про деякі правові аспекти інформаційних послуг, зокрема, електронної комерції, на внутрішньому ринку» («Директива про електронну комерцію»). Україною здійснено також низку інших заходів у сфері цифровізації економіки, розвитку електронного врядування та розширення електронних послуг, удосконалення антимонопольного законодавства та захисту економічної конкуренції, зокрема у кіберсфері [9].

Виконання цих та інших вимог є не лише визначальною умовою для набуття Україною членства у ЄС, а й запорукою подальшого надання їй в умовах війни з боку ЄС та окремих його держав-членів матеріально-фінансової і військової допомоги та здійснення антиросійської санкційної політики. Від часу вторгнення росії ЄС надав Україні економічну, гуманітарну та військову підтримку на суму понад 88 млрд євро [10]. Крім того, на сьогодні ЄС залишається для України єдиним джерелом фінансової допомоги. На початку 2024 р. усі 27 лідерів краї-членів домовилися про додатковий пакет підтримки України в розмірі 50 млрд євро в рамках бюджету ЄС. Адже на тлі блокування виділення грошей від США через політичні суперечки між демократами та республіканцями в Конгресі щодо мігрантів та кордону подальша затримка з виділенням грошей від ЄС могла призвести до серйозних проблем в Україні – не лише військових, а й відсутності зарплат, пенсій та інших критичних витрат.

1. Баловсяк Н. Проти фейків та монополізму. Як змінять Інтернет нові європейські закони (16.08.2022). URL : <https://tyzhden.ua/proty-fejkiv-ta-monopolizmu-ia-k-zminiat-internet-novi-ievropejski-zakony/>.

2. Впливи у цифровому просторі: як Європа шукає свій шлях протидії та що може запозичити Україна? Аналітичний звіт. URL : [https://ufss.com.ua/wp-content/uploads/2021/06/UFSS\\_countering\\_influence.pdf](https://ufss.com.ua/wp-content/uploads/2021/06/UFSS_countering_influence.pdf).

3. Regulation (EU) 2022/1925 of the European Parliament and of the Council of 14 September 2022 on contestable and fair markets in the digital sector and amending Directives (EU) 2019/1937 and (EU) 2020/1828 (Digital Markets Act) (Text with EEA relevance). URL : <https://eur-lex.europa.eu/legal-content/EN/TXT/?uri=celex%3A32022R1925>.

4. About the Digital Markets Act. URL : [https://digital-markets-act.ec.europa.eu/about-dma\\_en](https://digital-markets-act.ec.europa.eu/about-dma_en).

5. The Digital Markets Act (DMA). URL : <https://eu-digital-markets-act.com/>.

6. DMA & DSA: regulating digital markets and services (06 Feb, 2024). URL : <https://www.11onze.cat/en/magazine/dma-dsa-regulating-digital-markets-services/>.

7. Regulation (EU) 2022/2065 of the European Parliament and of the Council of 19 October 2022 on a Single Market For Digital Services and amending Directive 2000/31/EC (Digital Services Act) (Text with EEA relevance). URL : <https://eur-lex.europa.eu/legal-content/EN/TXT/?uri=celex%3A32022R2065>.

8. The Digital Services Act (DSA). URL : <https://www.eu-digital-services-act.com/>.

9. Звіт про виконання Угоди про асоціацію між Україною та Європейським Союзом за 2023 рік. URL : [kmu.gov.ua/zvit-pro-vykonannia-ua-za-2023-UA\\_2](https://kmu.gov.ua/zvit-pro-vykonannia-ua-za-2023-UA_2).

10. Підтримка ЄС Україні. URL : [https://european-union.europa.eu/priorities-and-actions/eu-support-ukraine\\_uk](https://european-union.europa.eu/priorities-and-actions/eu-support-ukraine_uk).

УДК 004.744:001.103.2  
DOI: 10.31733/15-03-2024/2/322-323

**Олександр КОСИЧЕНКО**  
доцент кафедри  
інформаційних технологій  
Дніпропетровського державного  
університету внутрішніх справ,  
кандидат технічних наук, доцент

### **МЕТАДАНИ ЯК ЗАГРОЗА КОНФІДЕНЦІЙНОСТІ ОСОБИСТІЙ ІНФОРМАЦІЇ**

Зручність, що надається сучасними інформаційними технологіями, має свої переваги, але водночас вона збільшує ризик доступу кіберзлочинців до інформації, де б вона не знаходилася. У міру зростання нашої залежності від мобільних пристроїв зростає і цінність даних, що зберігаються на них або яких вони отримують доступ. Цілком логічно, що мотивація кіберзлочинців створювати більш потужні та складніші загрози для мобільних пристроїв також зростатиме. Щоб захистити всі мобільні пристрої та важливі дані, важливо зрозуміти, як працюють ці загрози, і вжити простих заходів, які зупинять їх, перш ніж вони завдадуть будь-якої значної шкоди. Інформація може бути цінною як для організації, так і для окремої людини, але розглянемо лише захист особистих даних, оскільки будь-яка людина, згідно з Конституцією України, має право на недоторканність приватного життя та заборону на збір інформації про неї без її згоди. Деякі люди можуть замислюватися про приховування або видалення своїх персональних даних від сторонніх очей, але не всі, надсилаючи зображення або якийсь документ, навіть не маючи з ними чогось спільного, замислюються про те, що такі файли можуть містити інформацію у формі метаданих яка може бути конфіденційною. Метадані – це дані про дані, які можуть включати ім'я автора файлу, час створення або останньої зміни, назву пристрою, за допомогою якого був створений файл, і навіть геолокацію. Якщо такі дані потрапляють до рук зловмисників чи ворогів держави, власник файлу ставить під загрозу як конфіденційність своїх даних, а й, можливо, своє життя, і навіть державну безпеку [1-3].

Можна сказати, що метадані – це формально описані відомості, що характеризують властивості того чи іншого об'єкта даних і дозволяють керувати ним. Як правило, вони записуються у вигляді «атрибут: значення» відповідно до певного стандарту. Текстовий документ міститиме, наприклад, формат документа, дату його створення, останньої зміни, додаток, за допомогою якого він був створений та змінений. Для зображення або відео метаданими можуть бути назва пристрою, за допомогою якого була проведена зйомка та її дата, формат файлу та геолокація. Також як метадані для будь-якого файлу можуть виступати ім'я або нікнейм (логін) автора. Всі ці відомості становлять загрозу конфіденційності людини, яка створила і виклала в Інтернет той чи інший файл.

Можна продемонструвати, наскільки легко знайти профіль людини в соціальних мережах за метаданими файлу фотографії. В Інтернеті є безліч сайтів, які надають послуги пошуку людей у соціальних мережах за заповненою формою з ім'ям та прізвищем. Скориставшись одним із таких сайтів, можна з'ясувати, що людина з таким ім'ям та прізвищем має профіль, наприклад, лише в соціальній мережі «Інстаграм». Натиснувши на готове посилання, можна перейти у профіль і дізнатися докладнішу інформацію про автора зображення.

Ситуація може звичайно значно ускладнитися, якщо у шуканої людини будуть тезки і однофамільці, в цьому випадку знадобиться більше уточнюючої інформації, яку досвідченому зловмиснику не важко знайти.

Переважно у соціальних мережах публікується інформація, безпосередньо пов'язана з користувачем або його інтересами, наприклад сім'я, улюблена їжа або захоплення. Навіть таку, на перший погляд, невинну інформацію не варто публікувати у своєму профілі, тому що вона може бути використана злочинцями як відповідь на секретне запитання, наприклад, для підбору пароля профілю.

Одним із найбільш надійних та гарантованих способів захисту особистих відомостей є видалення метаданих файлів. Найпростіший спосіб видалення метаданих через

властивості файлу. Якщо в будь-якому файловому менеджері (наприклад, «Провідник» або «Total Commander» натиснути правою кнопкою миші на файл і перейти на вкладках «Властивості» – «Докладно», то в самому низу віконця буде напис «Видалення властивостей та особистої інформації», натиснувши на яку можна видалити, або всі метадані, або вибрати ті, які необхідно видалити. В результаті буде видалена інформація, що містить параметри та модель фотоапарата та ім'я автора знімка.

Другим способом видалення метаданих є використання спеціальних програм-утиліт, наприклад ExifTool. Крім звичайного перегляду метаданих, програма дозволяє видалити, змінювати або додавати нові. Використання функції видалення метаданих утилітою дозволяє видалити не тільки інформацію, пов'язану з автором знімка, але й налаштовані параметри фотоапарата.

Наступний спосіб видалення метаданих базується на використанні он-лайн сервісів. Для цього достатньо створити відповідний запит в Інтернеті і вибрати сайт, що сподобався. Як приклад можна розглянути, як працює інструмент під назвою metaClean від іспанської компанії Adarsus, що спеціалізується на захисті конфіденційної інформації.

Видалення метаданих засобами операційної системи Windows через властивості файлу дійсно не викликає труднощів з боку користувачів, проте частина метаданих, наприклад, геолокація, все одно залишається недоторканими, а значить, є ризик порушення конфіденційності людини. Використання утиліт потребує певних навичок роботи, тому не всі користувачі зможуть скористатися ними. Крім того, багато утиліт не підтримують зміну або видалення метаданих деяких форматів файлів, в даному випадку .mp3 і .docx. Але незважаючи на це, цей спосіб дозволяє затерти більшу частину метаданих, залишивши тільки ті, які безпосередньо пов'язані вже з файлом на пристрої іншої людини або навіть злочинця.

Он-лайн сервіси надають користувачеві зручний інтерфейс, що вимагає мінімальних дій з їхнього боку для завантаження файлу. Проте на деяких таких сервісах є обмеження на завантаження, тому у великих файлах, в даному випадку у відео, неможливо видалити метадані. Крім того, є можливість потрапити на сайт, де завантажуваний файл разом із метаданими зберігається на сервері, де порушник зможе ними скористатися.

Локальні програмні засоби видалення метаданих також представляють зручний інтерфейс користувача з наочним представленням файлів і інструментів для роботи з ними. Крім цього, результат видалення метаданих не гірший, ніж у утиліт та он-лайн сервісів, при цьому виключаються їхні недоліки. Тому можна зробити висновок, що найзручнішим та найефективнішим способом видалення метаданих є використання локальних програмних засобів. Цінною властивістю програм для зміни метаданих є можливість не тільки видалити метадані. Іноді для введення противника в оману слід не видалити метадані, а просто їх змінювати, тобто робити дезінформаційні зміни метаданих.

Отже, можна дійти висновку, що у сучасній епосі захист особистих даних є важливим аспектом безпеки. І незважаючи на те, що метадані можуть бути менш видимими, ніж самі дані, вони мають цінність для зловмисників та ворогів. Тому в якості захисту відомостей, пов'язаних з людиною, було обрано метод видалення метаданих. Крім того, не варто обмежуватись лише видаленням метаданих для забезпечення своєї конфіденційності. При передачі даних потрібні інші інструменти захисту інформації, а також інші техніки знеособлення.

---

1. Privacy is Power: Why and How You Should Take Back Control of Your Data. Carissa Veliz. London: Bantam Press, 2021. 288 pages.

2. Kosychenko O.O., Klynitskyi I.I. Analysis of information security threats related to the use of metadata documents. Dnipropetrovsk State University of Internal Affairs. Scientific journal «Philosophy, Economics and Law Review». Volume 1, no. 1, 2023. p. 152-161

3. Косиченко О.О., Рибальченко Л.В. Загрози та ризики інформаційної безпеки, пов'язані з метаданими. III Міжн. наук.-практ. конф. «Забезпечення правопорядку та протидії злочинності в Україні та у світі: проблеми та шляхи їх вирішення», 16 червня 2023 року, Дніпровський гуманітарний університет, м. Дніпро, с.148-151.

УДК 342.22:351.8624  
DOI: 10.31733/15-03-2024/2/324-326

**Ольга КУЛІНІЧ**  
завідувач кафедри  
загальноправових дисциплін  
Дніпропетровського державного  
університету внутрішніх справ  
кандидат юридичних наук, доцент

### **АКТУАЛЬНІ ПИТАННЯ ЗАБЕЗПЕЧЕННЯ ІНФОРМАЦІЙНОЇ БЕЗПЕКИ УКРАЇНИ**

Забезпечення національної інформаційної безпеки є пріоритетним питанням у державі в умовах режиму воєнного стану і може бути забезпечена лише за умови ефективної взаємодії між державою та громадянським суспільством, та за участі всіх внутрішніх суб'єктів інформаційної діяльності для ефективного розвитку інформаційної сфери та спільного захисту від зовнішніх загроз.

За цих обставин при розгляді організаційних питань забезпечення інформаційної безпеки особливого значення набуває структурна класифікація організацій, відносно умовна та орієнтована на конкретні цілі та завдання.

Для належного реагування на розширення гібридних загроз в Україні наприкінці 2021 року на національному рівні прийнято Стратегію інформаційної безпеки як базовий документ, що визначає завдання та напрямки діяльності держави, спрямованої на запобігання кризовим явищам в країні [1].

Тому до переліку загроз і викликів, які стоять перед нашою державою, входять: комплексна інформаційна політика російської федерації; досить низька медіаграмотність населення; кількість глобальних кампаній з дезінформації динамічно зростає; інформаційний контроль російської федерації на тимчасово окупованих територіях; використання методів маніпулювання суспільною свідомістю щодо наслідків членства України в НАТО та ЄС.

Зокрема, за умови успішної реалізації стратегії інформаційної безпеки планується мати такі позитивні результати, як створений захищений інформаційний простір, який гарантує безпеку інформації, гарантовану нації та її виборцям; ефективне функціонування системи стратегічних комунікацій.

В умовах гібридної війни наша держава, що стала об'єктом агресії, неминуче наражається на широкий спектр інформаційних загроз, нейтралізація яких, з одного боку, вимагає вжиття надзвичайних правових і адміністративних заходів, а з іншого – може супроводжуватися істотним згортанням демократичних прав і свобод, що є стратегічно важливим завданням держави для забезпечення інтересів національної безпеки.

Тому інформаційна безпека набуває особливого значення в сучасних умовах глобалізації та міжнародної інтеграції в період режиму воєнного стану в Україні.

Держави з великим потенціалом в інформаційному середовищі можуть впливати на країни, інформаційний простір яких є незахищеним.

За останні три роки в Україні реалізовано більше заходів щодо забезпечення інформаційної безпеки в інформаційній сфері, ніж за весь попередній період незалежності.

Протидія інформаційним операціям переконливо показує, що хоча вони в основному плануються та організовуються з-за кордону, вони залежать від оперативного положення та можливостей, які є всередині країни, в якій такі операції проводяться.

Загалом російські інформаційні операції характеризуються тим, що вони плануються та здійснюються в рамках єдиного оперативного плану та спільного стратегічного впливу, відрізняючись лише формою та способом реалізації та вибором цільових груп.

За цих обставин не можна недооцінювати роль і значення Служби безпеки України в забезпеченні інформаційної безпеки в Україні.

Логічно, що в положеннях стратегії інформаційної безпеки важлива роль відводиться діяльності національних спецслужб, які в межах своїх повноважень відповідатимуть спеціальним методам національних та іноземних ЗМІ та уряду.



Проводити моніторинг з використанням відповідних методів. Інтернет для виявлення реальних і потенційних загроз національній безпеці в окремих інформаційних сферах. Організувати та вживати заходів протидії проведенню спеціальних розвідувальних операцій проти України, зокрема російської федерації, спрямованих на підрив конституційного ладу та порушення суверенітету та територіальної цілісності України.

Свідоме маніпулювання громадською думкою за допомогою інформаційних технологій та психологічного впливу є одним із найнебезпечніших проявів гібридної війни, яку держава-агресор веде проти України.

Інформаційна безпека – це стійка, стаціонарна характеристика типової системи управління державою, яка підтримує критичні компоненти навіть під впливом внутрішніх і зовнішніх загроз.

Інформаційна безпека відповідає за захист громадян і національних інтересів в інформаційному полі від різних загроз, реальних і гіпотетичних.

Концепція інформаційної безпеки України проявляється в її стратегії виживання як суверенної та стабільної держави, а також у розробці та реалізації цілеспрямованої, системної та виваженої політики захисту національних інтересів від внутрішніх та зовнішніх інформаційних загроз.

Важливі та актуальні закони, які узагальнюють нагальні та поточні питання забезпечення безпеки у вітчизняному інформаційному просторі, є Стратегія інформаційної безпеки держави, яка розрахована на наступні п'ять років (2022 – 2025 рр.) затверджена Указом Президента України від 28 грудня 2021 року № 685/2021 Про рішення Ради національної безпеки і оборони України від 15 жовтня 2021 року «Про Стратегію інформаційної безпеки»[1] та відповідно до статті 107 Конституції України [2], статті 13 Закону України «Про Національну безпеку України»[3].

У положеннях вказаної Стратегії концептуально розкриваються такі важливі для нашої держави аспекти, як глобальні та національні загрози й виклики для вітчизняної інформаційної безпеки; завдання та напрями реалізації базових положень Стратегії; засади стратегічного планування у цій сфері; методологія досягнення результативності виконання її базових положень; механізми успішної реалізації її положень у практичну площину в контексті розбудови засад державної інформаційної політики.

Імперативом національного стратегічного планування залишається раціональний розподіл нацією потенційних можливостей і наявних ресурсів (людських, інформаційних, фінансових, телекомунікаційних, інженерних, технологічних), щоб нація гарантувала безпеку та стабільні соціально-економічні умови, цифровий розвиток громадянського суспільства.

Досягнення цієї мети потребує достатньо витонченої культури керівництва державними установами та використання методів системного аналізу та прогнозування забезпечення інформаційної безпеки.

Стратегічне планування у сфері забезпечення інформаційної безпеки може значно підвищити ефективність та якість державного управління у цій сфері.

Стратегічне планування має розглядатися всіма національними органами влади та управління як універсальний інструмент, завдяки якому можлива реалізація поточних загальнодержавних завдань у сфері забезпечення інформаційної безпеки, у тому числі з використанням механізмів державно-приватного партнерства.

У сьогоднішній ситуації суспільство в цілому, особливо державно-громадський сектор ІТ-сфери, відчуває на собі вплив триваючої агресії російської федерації, яка має гібридний характер та проникає в інформаційний простір та завдає значних збитків.

російська федерація використовує сучасні технології, такі як соціальні мережі та системи мікроблогів, для маніпулювання суспільною свідомістю, розпалювання соціальної напруги та поширення забороненої законом інформації.

В сучасних реаліях гібридна війна стає інтенсивнішою і набуває нових форм. Тому спецслужбам необхідно враховувати інноваційні гібридні загрози з боку російської федерації та надати їм додаткові механізми протидії таким загрозам.

З метою недопущення та стримування російською федерацією такого сценарію «керованого хаосу» вітчизняні спецпідрозділи насамперед спрямовані на недопущення такої підривної діяльності, що завдає шкоди державі, необхідно посилити спроможність країни проводити контррозвідувальні операції [5].

Основними завданнями, які мають залишатися в компетенції Служби безпеки

України, є: виявлення представників екстремістської спрямованості у вітчизняних засобах масової інформації та недопущення їх використання іноземними організаціями та їх філіями для підриву безпеки України, здійснення заходів, спрямованих на запобігання та протидії таким загрозам на території України, система додаткових заходів, спрямованих на недопущення розповсюдження в засобах масової інформації та мережі Інтернет контенту, що порушує національний суверенітет та територіальну цілісність України, розпалює міжнародні та релігійні конфлікти, пропагує війну тощо.

Тому очікуваними результатами реалізації Стратегії є: захищений інформаційний простір України; ефективне функціонування системи стратегічних комунікацій; здійснення ефективної протидії поширенню незаконного контенту; забезпечення сталого процесу інформаційної реінтеграції громадян України, які проживають на тимчасово окупованих територіях України, та поширення українського телерадіомовлення на територіях України, прилеглих до тимчасово окупованих територій; суттєве підвищення рівня медіакультури та медіаграмотності населення; дотримання конституційних прав особи на вільне вираження своїх поглядів і переконань, захист приватного життя; забезпечення захисту прав журналістів; формування української громадянської ідентичності [1].

Отже, реальна реалізація цієї стратегії посилить здатність Української нації забезпечувати власну інформаційну безпеку та захист свого інформаційного простору в умовах режиму воєнного стану в Україні, де росія є основною загрозою безпеці України.

1. Стратегія інформаційної безпеки: Указ Президента України від 28.12.2021р.№685/2021. URL :<https://zakon.rada.gov.ua/laws/show/685/2021#Text>

2. Конституція України від 28.06.1996 р. URL <https://zakon.rada.gov.ua/laws/show/254%D0%BA/96-%D0%B2%D1%80#Text>

3. Про Національну безпеку України: Закон України від 21.06.2018 р. № 2469-VIII. URL : <https://zakon.rada.gov.ua/laws/show/2469-19#Text>

4. Довгань О.Д., Ткачук Т.Ю. Система інформаційної безпеки України: онтологічні виміри. Інформація і право. № 1(24)/2018. С. 89-103.

5. Ткачук Т.Ю. Забезпечення інформаційної безпеки в умовах євроінтеграції України: правовий вимір: монографія. Київ: ТОВ «Видавничий дім «АртЕк», 2018. 411 с.

УДК 35.078.7/759.6

DOI: 10.31733/15-03-2024/2/326-328

**Олександра  
НЕСТЕРЦОВА-СОБАКАРЬ**  
доцент кафедри  
цивільно-правових дисциплін  
Дніпропетровського державного  
університету внутрішніх справ,  
кандидат юридичних наук, доцент

### **ЗАБЕЗПЕЧЕННЯ ІНФОРМАЦІЙНОЇ БЕЗПЕКИ КРИТИЧНО ВАЖЛИВИХ ОБ'ЄКТІВ ІНФРАСТРУКТУРИ УКРАЇНИ**

Зростання інформаційної інфраструктури, що виникає у суспільних відносинах, призводить до того, що національна безпека має суттєву залежність від забезпечення інформаційної стійкості та надійності основних її компонентів. Ця проблема має системотворче значення для розвитку держави у всіх сферах життєдіяльності суспільства, так і щодо забезпечення безпеки країни в цілому.

Основною проблемою є забезпечення інформаційної безпеки, яка сприяє захищеності інформації від несанкціонованого доступу, використання, розкриття, зміни, знищення, а також від випадкового чи навмисного впливу, що може призвести до втрати, крадіжки, пошкодження, модифікації чи недоступності інформації. Інформаційна безпека має велике значення для забезпечення захисту державних таємниць, а також інформаційних систем та ресурсів державних органів; захисту конфіденційної інформації, комерційної таємниці, а також інформаційних систем та бізнес-ресурсів, захисту персональних даних, доступності інформації та її незмінності; контролю за доступом до інформації та її

використанням тощо.

Із розвитком інформаційних технологій та появою нових загроз інформаційна безпека стає дедалі важливішою, у тому числі щодо захисту від неправомірних дій інформаційного характеру щодо об'єктів критичної інфраструктури.

Інформаційна безпека критичної інфраструктури України є сукупністю систем державного управління, спрямованих на забезпечення обороноздатності об'єктів, порушення функціонування яких призводить до втрати управління та незворотного руйнування інфраструктури економіки країни, суб'єкта або адміністративно-територіальної одиниці України, зниження безпеки населення держави на тривалий період.

Як відомо, первинна класифікація основних джерел загроз інформаційній безпеці передбачає їх поділ на зовнішні та внутрішні. Аналіз показує, що найбільш актуальними, у зв'язку з ситуацією, що склалася на міжнародній арені, є зовнішні передумови, а саме діяльність зарубіжних розвідувальних та інформаційних підрозділів, спрямована проти інтересів країни в інформаційній сфері через створення умов, що передбачають утиск інтересів України у світовому інформаційному просторі та розробка концепцій інформаційних війн.

До внутрішніх джерел належать несприятливий стан галузей промисловості, тенденція об'єднання державних та кримінальних структур в інформаційній сфері, а також зниження ступеня захищеності конституційних інтересів громадян та суспільства загалом в інформаційній сфері. Вплив наведених загроз на критичну інформаційну інфраструктуру України може призвести до порушення їхнього функціонування та стати причиною настання тяжких наслідків для держави як в економічній, так і в політичній сферах.

Як показує практичний досвід, найбільшу вагу у сучасному стані захищеності інформаційного суверенітету України займають зовнішні чинники, перш за все засновані на інформаційній збройній агресії російської федерації та планомірному використанні сучасних концепцій інформаційних воєн. Тому пріоритетними на даний час є дослідження, спрямовані на вдосконалення та розробку нових підходів до функціонування системи інформаційної безпеки критичної інфраструктури України.

Оцінка безпеки критичної інформаційної інфраструктури здійснюється з метою виявлення, попередження та ліквідації наслідків комп'ютерних атак на інформаційні ресурси, з метою прогнозування виникнення можливих загроз безпеки критичної інформаційної інфраструктури та вироблення заходів щодо підвищення стійкості під час проведення щодо її комп'ютерних атак [1, с. 34-39].

Найбільшу загрозу безпеці об'єктів критичної інфраструктури становлять саме скоординовані атаки з використанням програмних вірусів. Такий вид атаки поєднує підготовчий етап (дії, що створюють на об'єкті нові уразливі місця) та атакуючі дії (використання уразливих місць). Водночас, підготовчі дії можуть здійснюватися значно раніше, ніж сама атака, можуть бути задіяні працівники (інсайдери) підприємства, що є об'єктом нападу, та здійснені різноманітні відволікаючі маневри [2, с. 19].

Як показує досвід розвинених країн, дослідження механізмів захисту інформації об'єктів критичної інфраструктури передбачає на перших кроках етап ідентифікації (визначення) елементів, які повинні розглядатися як об'єкти критичної інфраструктури. Разом з тим важливим напрямом забезпечення захисту інформації на об'єктах критичної інфраструктури є запровадження відповідного управлінського впливу, який передбачається здійснювати в декілька етапів, одним із головних мають стати моніторинг, спостереження та контроль [3].

Підсумовуючи викладене, забезпечення інформаційної безпеки об'єктів критичної інфраструктури потребує цілеспрямованого вжиття комплексу заходів, спрямованих на: розробку і вдосконалення основних положень, що ідентифікують кіберзлочини, кібертероризм та інформаційні війни; створення взаємопов'язаного, систематизованого набору моделей та сценаріїв реалізації комп'ютерних атак на об'єкти, потенційно вразливі з погляду кіберзлочинців, а також розробка та впровадження ефективного комплексу механізмів, моделей та сценаріїв організації протидії подібним явищам; підготовку пропозицій щодо вдосконалення на законодавчому, організаційному та операційному рівнях реалізації інформаційної безпеки, а також правових та нормативних актів для ефективної протидії проявам кіберзагроз.

1. Гончар С. Ф. Теоретико-методологічний аспект забезпечення інформаційної безпеки об'єктів критичної інфраструктури / С. Ф. Гончар, Г. П. Леоненко, О. Ю. Юдін // *Вісник Національного університету «Львівська політехніка». Комп'ютерні системи та мережі*. 2014. №

806. С. 34-39.

2. Русецький А.А., Марков В.В. Аналіз стану загроз критичній інфраструктурі в Харківській області. *Актуальні проблеми вітчизняної юриспруденції*. № 1. Том 2. 2017. С. 18-20.

3. Шевченко М. М. Методика системно-комплексного дослідження державного управління забезпеченням національної безпеки / М. М. Шевченко // *Вісник Національної академії оборони України*. 2010. № 4. С. 235–240.

УДК 321.011:341.211:342.3

DOI: 10.31733/15-03-2024/2/328-329

**Олександр ТАЛДИКІН**

доцент кафедри

загальноправових дисциплін

Дніпропетровського державного

університету внутрішніх справ,

кандидат юридичних наук, доцент

### **КІБЕРВІЙНА В КОНТЕКСТІ ЗАГРОЗИ ІНФОРМАЦІЙНОМУ СУВЕРЕНІТЕТУ ДЕРЖАВИ**

Питання визначення віртуального суверенітету неможливо без урахування проблем утворення принципово нової влади – влади мережі, або *нетократії*, адже віртуальна складова інформаційного суверенітету безпосередньо пов'язана з *кіберпростором*, його специфічним розташуванням поза фізичним виміром і часом. В попередніх роботах автор наголошував про актуальність дослідження особливостей інформаційної складової суверенітету держави, або інформаційного суверенітету в сучасних умовах інформаційного суспільства, коли суттєво змінюється роль держави, формується новий правовий простір наддержавного характеру, який доповнюється простором мережі, віртуальним, інформаційним, що у свою чергу обумовлює необхідність захисту від негативних зовнішніх впливів, потребу в існуванні механізму правової регуляції за допомогою норм як національного законодавства, так і норм міжнародного права [1], [2], [3].

Реальна спроможність віртуального світу бути сферою застосування *кіберсили*, яка спроможна нести загрозу державному суверенітету будь-якої держави [4; с. 6-7]. Разом з тим, проблема контролю у сфері віртуальної реальності, не означає нездатності утворювати власні ресурсні його складові та захищати свої суверенні права. Протистояння колишніх в інформаційних війнах людства, коли відбувався вплив інформації на свідомість за допомогою методів пропаганди, дезінформації та маніпулювання з метою формування необхідних для супротивника політичних поглядів сьогодні доповнилося *кібервійною*, як сучасною складовою війни інформаційної.

У 2017 році в Україні було прийнято Закон Про основні засади забезпечення *кібербезпеки* України, відповідно до якого визначено правові та організаційні основи забезпечення захисту життєво важливих інтересів людини і громадянина, суспільства та держави, національних інтересів України у кіберпросторі [5].

Ще у 2011 році резолюцією Ради Безпеки ООН № 1113 від 05.03.2011. кібервійна була інтерпретована, як використання комп'ютерів або цифрових засобів із боку уряду або з явним знанням чи схваленням цим урядом проти іншої держави або приватної власності в іншій державі, включаючи навмисний доступ, перехоплення даних або пошкодження цифрової та керованої цифровим методом управління інфраструктури. А також виробництво та поширення пристроїв, які можуть бути використані для підриву внутрішньої активності [6]. Безумовно, що в спрощеному розумінні кібервійна буде фактом протистояння у кіберпросторі в мережі Інтернет.

На сьогодні існує певна варіативність стосовно визначення самого поняття «кібервійна», так: більш розширену інтерпретацію кібервійни пропонують Нік Даєра-Візефорда та Світлана Матвієнко. Вони розглядають її через призму геополітичної динаміки та класових конфліктів, що спричиняють протиборство в цифрових мережах [7].

Суттєвою рисою кібервійни є *квазітериторія* її ведення. Кіберпростір відзначається тим, що для нього не існує державних кордонів. Він об'єднує географічні

доменні зони, Інтернет простору, які знаходяться у одному інформаційному середовищі [8; с. 32].

Також ознакою кібервійни є те, що вона може бути оголошена, в контексті загальної складової військового конфлікту, а також вестися формально без оголошення, тобто вона може відбуватись як: у *де-факто* мирний час, так і під час кризи збройного протистояння [9; с. 14,16].

Отже, особливості, методи, масштаби і стратегія, нападу кіберсуб'єктів, керованих РФ, на цифрову інфраструктуру України, її державні органи, стратегічні об'єкти встановлено, що ці дії є частиною масштабної «гібридної» війни проти України [10; с. 14,16].

На думку І. Воеводіна сьогодні існує певний правовий вакуум стосовно правил ведення війни у кіберпросторі, де також повинні застосуватись принципи та норми міжнародного гуманітарного права, розмежування між військовими цілями та цивільними об'єктами [11; с.47].

Разом із тим, можна відмітити специфічну особливість війни у кіберпросторі відносно складу сторін її ведення, коли вона реалізується переважно державними органами та спеціально уповноваженими особами, але не виключає участь осіб цивільних та приватних, що, у свою чергу, потребує додаткового корегування з позицій міжнародного гуманітарного права. На можливості латентного характеру кібервійни акцентує свою увагу Ю. Разметаєва [12].

Отже, попри існування розбіжностей в інтерпретації поняття «кібервійна», сутнісний аспект самого факту цього явища дає підстави стверджувати про неабиякі ризики для віртуальної складової інформаційного суверенітету будь якої сучасної держави.

1. Талдикін О.В. Суверенітет держави в умовах мережевого суспільства: деякі аспекти. *Міжнародна та національна безпека: теоретичні і прикладні аспекти* : матеріали VI Міжнар. наук.-практ. конф. (м. Дніпро, 11 бер. 2022 р.). Дніпро 2022. Дніпроп. держ. ун-т внутр. справ С.111-112.

2. Талдикін О.В. Інформаційна складова суверенітету держави в умовах мережевого суспільства. *Права людини: методологічний, гносеологічний та онтологічний аспекти*, присвячена 74-ій річниці проголошення Загальної декларації прав людини. Матеріали Всеукраїнської науково-практичної конференції (Дніпро, 08 грудня 2022 р.); укладачі канд. юрид. наук, доцент І.А. Сердюк, викладач І.О. Смірнова. Дніпро : Дніпроп. держ. ун-т внутр. справ, 2023. С.156-158.

3. Талдикін О.В. Інформаційний суверенітет та його зміст. Науковий вісник Дніпропетровського державного університету внутрішніх справ. 2023. № 2. С. 132-138

4. Камінський І.І. Концепція державного суверенітету в контексті застосування кіберсили. *Альманах міжнародного права*. Вип.16. С.3-10.

5. Про основні засади забезпечення кібербезпеки України: Закон України від 2017 р. Відомості Верховної Ради (ВВР). 2017. №45.

6. UN Security Council, Resolution 1113 (2011), 5 March 2011.

7. Нік Даєр-Візефорд, Світлана Матвієнко. Кібервійна і революція. Пер. з англ. А. Бондар. Київ. Критика. 2021. 328 с..

8. Дмитрук Я.В., Гришанович Т.О., Глинчук Л.Я., Жигаревич О. К. Кібервійна як різновид інформаційних війн. Захист кіберпростору України. *Кібербезпека: освіта, наука, техніка*. № 4 (16), 2022. С.28-34.

9. Камчатний М. В. Основні ознаки поняття «Кібервійна» в сучасному міжнародному праві. *Альманах міжнародного права*. Одеса. 2017. Вип. 15. С.12-22.

10. Бондар Г.Л. Кібервійна в Україні іа великі виклики національній безпеці: кібернапади на цифрову інфраструктуру(державні установи, об'єкти критичної інфраструктури та організації третього сектору) . *Public Administration and Regional Development*. 2022.15.02. pp. 30-67. URL : <https://pard.mk.ua/index.php/journal> (дата звернення: 05.03.2024).

11. Восводін І.С. Кібервійна як сучасний метод ведення збройних конфліктів. Збірник матеріалів Міжнародної науково-практичної конференції. *Протидія кіберзагрозам та торгівлі людьми*. (29 листопада 2019 р., м. Харків) МВС України, Харків. нац. ун-т внутр. справ; Координатор проєктів ОБСЄ в Україні. Харків. ХНУВС. 2019. С.46-48.

12. Разметаєва Ю. С. Кібервійна: загальнотеоретичні аспекти. *Вісник Академії митної служби України*. Серія : Право. 2015. № 1. С. 12-22.

УДК 004.492:341.31  
DOI: 10.31733/15-03-2024/2/330-331

**Костянтин КОВАЛЬОВ**  
старший науковий співробітник  
Українського науково-дослідного  
інституту спеціальної техніки  
та судових експертиз  
Служби безпеки України

### **ЩОДО ОКРЕМИХ АСПЕКТІВ ЗАБЕЗПЕЧЕННЯ КІБЕРБЕЗПЕКИ УКРАЇНИ В УМОВАХ ЗБРОЙНОЇ АГРЕСІЇ**

З початку російської агресії і по теперішній час в Україні фіксується дуже велика кількість кібератак. Російські хакери активно атакують місцеві і державні органи влади, транспортну галузь, енергетичний сектор, комерційні і фінансові установи, здійснюють напади на сектор безпеки і оборони України.

Постійно здійснюються напади на офіційні сайти Верховної Ради України, Кабінету Міністрів України, Міністерства закордонних справ України, Служби безпеки України, Міністерства оборони України, Міністерства України з питань реінтеграції тимчасово окупованих територій, ПриватБанку та Ощадбанку, а також великої кількості інших установ.

Метою таких атак є створення хаосу в житті нашої країни, дестабілізація роботи інтернету, засобів зв'язку, що в свою чергу наносить дуже велику шкоду нашому повсякденному життю.

Загалом, кібератаки були націлені на приховане викрадення важливої інформації, ймовірно, для надання росії стратегічної переваги на полі бою. Все це відбувається для того, аби здійснювати психологічний тиск на громадян, дестабілізувати ситуацію всередині країни, посіяти паніку і хаос, паралізувати засоби комунікації й зв'язку у нашій державі. Посилюється тенденція здійснення розвідувально-підривної діяльності у кіберпросторі шляхом залучення різними спеціальними службами окремих держав, насамперед росії, міжнародних хакерських угруповань для реалізації кібервпливу [1].

Основним питанням в економічній, політичній, соціальній і військовій сферах є кібербезпека. Україна в умовах збройної агресії росії мужньо відстоює свою незалежність, право самостійно визначати свій вектор розвитку, а також прагне до миру та вільного майбутнього.

Наша держава постійно здійснює пошук нових засобів та методів дієвої боротьби з кіберзлочинністю.

У період війни мають підприємства, установи та організації критичної інфраструктури мають бути у режимі постійної готовності до кібератак, оскільки вони вважаються пріоритетними цілями для російських хакерів.

У період з 2014 року по теперішній час держава-агресор постійно збільшує свої можливості щодо завдання незворотних та руйнівних наслідків інформаційній системі нашої країни.

Зазначені чинники вимагають постійного нарощування в Україні можливостей забезпечення кібербезпеки органами сектору безпеки і оборони. На сьогодні росія залишається одним із основних джерел загроз національній та міжнародній кібербезпеці, яка дуже активно реалізує концепцію інформаційного протиборства, базовану на поєднанні деструктивних дій у кіберпросторі та інформаційно-психологічних операцій, механізми якої активно і широко застосовуються у гібридній війні проти української держави. Така деструктивна активність створює реальну загрозу вчинення актів кібертероризму та кібердиверсій щодо української національної інформаційної інфраструктури [2].

Головним зовнішньополітичним пріоритетом України у сфері кібербезпеки є поглиблення євроінтеграційних процесів шляхом уніфікації підходів, методів і засобів забезпечення кібербезпеки з урахуванням досвіду ЄС і НАТО, вжиття інших узгоджених із ключовими іноземними партнерами заходів, спрямованих на посилення кіберстійкості, розвиток спроможностей національної системи кібербезпеки та захист національних інтересів у кіберпросторі.

Досвід цивілізованих країн світу свідчить про те, що ефективна кібербезпека може бути досягнута лише шляхом комплексної реалізації правових, організаційних, технічних, наукових, навчальних заходів, ресурсного забезпечення для створення дієвої системи захисту кіберпростору в нашій державі.

Основними принципами діяльності у сфері кібербезпеки є:

координація заходів, що здійснюються для забезпечення кібербезпеки суб'єктами забезпечення кібербезпеки відповідно до їх призначення (специфіки діяльності) та повноважень;

взаємодія структур державного і приватного секторів на національному та міжнародному рівні з метою забезпечення адекватної відповіді кіберзагрозам;

пріоритетність завдань і зосередження зусиль на забезпеченні кібербезпеки об'єктів критичної інформаційної інфраструктури;

застосування новітніх технологій та передового досвіду для поліпшення стану кіберзахисту об'єктів критичної інформаційної інфраструктури. [3].

Отже, забезпечення кібербезпеки є одним із пріоритетів у системі національної безпеки та оборони України. Протидія кіберзагрозам у сучасному безпековому середовищі повинна здійснюватися шляхом постійного посилення спроможностей національної системи кібербезпеки, використання цілісних та дієвих системних механізмів, адміністративно-правових методик та різноманітних засобів.

1. Щодо кібератаки на сайти військових структур та державних банків. Офіційний веб-сайт Кабінету Міністрів України. URL : <https://www.kmu.gov.ua/news/shchodo-kiberataki-na-sajti-vijskovih-struktur-taderzhavnih-bankiv> (дата звернення 27.02.2024).

2. Актуальність посилення кібербезпеки України в умовах дії воєнного стану в контексті Європейської інтеграції. URL : <http://pag-journal.iei.od.ua/archives/2023/34-2023/14.pdf> (дата звернення 27.02.2024).

3. Пфо О.М. Основні напрями забезпечення кібербезпеки України. URL : <https://core.ac.uk/download/pdf/84825452.pdf> (дата звернення 27.02.2024).

УДК 004.056.57

DOI: 10.31733/15-03-2024/2/331-332

#### **Захар ДЕМИДОВ**

старший науковий співробітник  
науково-дослідної лабораторії  
з проблем інформаційних технологій  
та протидії злочинності у кіберпросторі

#### **Сергій КОЛОМІЙЦЕВ**

науковий співробітник  
науково-дослідної лабораторії  
з проблем інформаційних технологій  
та протидії злочинності у кіберпросторі  
Харківського національного  
університету внутрішніх справ

### **СТРАТЕГІЯ РЕАГУВАННЯ НА КІБЕРЗАГРОЗИ ТА КІБЕРІНЦИДЕНТИ**

Умови війни завжди створюють серйозні виклики для кожної країни та суспільства. Загрози безпеці, економіці, інфраструктурі та громадському порядку можуть мати серйозні наслідки для населення. До них належать військові агресії, кібератаки, терористичні напади, масові збройні конфлікти та інші форми ворожості. Важливість запобігання, реагування та подолання наслідків воєнних загроз стає надзвичайно актуальною. Ретельний аналіз можливих загроз та їхнього впливу в умовах війни є важливим кроком у розробці ефективних стратегій захисту. Відповідно до цього, розробка стратегій для запобігання та ефективного реагування на надзвичайні ситуації є дуже важливою.

У різних організаціях реагування на кіберзагрози та кіберінциденти може проходити через різні етапи. Один з найбільш відомих циклів реагування на інциденти

розроблений Національним інститутом стандартів та технологій США (NIST). Цей цикл застосовується у різних галузях – від банківського сектору до військової та цивільної промисловості.

Сценарій реагування на інциденти – це попередньо визначений набір заходів для вирішення конкретних видів кіберінцидентів, таких як зараження шкідливим програмним забезпеченням, порушення політик безпеки або DDoS-атаки. Головною метою використання таких сценаріїв є можливість для швидкого та ефективного реагування на будь-які кіберзагрози з боку аналітичної команди. Сценарії реагування допомагають оптимізувати процеси в центрі моніторингу та реагування, що сприяє досягненню високого рівня зрілості в цій сфері.

Цикл складається з ряду фаз: підготовка, виявлення та аналіз, стримування, усунення та відновлення, пост-інцидентний аналіз. Всі ці етапи, визначені в NIST (або будь-яких інших процесах реагування на інциденти), можна поділити на конкретні блоки дій. Ці блоки можуть бути поєднані у різні сценарії залежно від характеру атаки для максимально швидкого та ефективного реагування. Кожна дія представляє собою просту інструкцію, яку виконує аналітик або автоматизований скрипт у разі інциденту.

Першою фазою в життєвому циклі реагування на інциденти за NIST є підготовка. Зазвичай це включає безліч етапів, таких як запобігання інцидентам (управління вразливістю, навчання користувачів, запобігання зараженню шкідливим програмним забезпеченням і т. д.). Перед початком реагування рекомендується визначити конкретні ролі кожного учасника у обробці різних типів інцидентів, а також розробити сценарії ескалації. Крім того, необхідно обрати інструменти для комунікації з учасниками процесу (наприклад, електронна пошта, телефон, месенджери або SMS). Команда реагування має мати відповідний рівень доступу до систем безпеки та IT-систем, програмного забезпечення та інтернет-ресурсів для форензики. Для оперативного реагування та уникнення помилок внаслідок людського фактора варто розробити механізми автоматизації та інтеграції, що запускаються системою управління засобами безпеки та автоматизації реагування на інциденти (SOAR).

Наступна важлива фаза – виявлення, що включає збір даних з IT-систем та засобів захисту, а також з загальнодоступних джерел і від людей в організації та поза її межами. Також визначаються передумови та ознаки атаки. Аналітик повинен переконатися, що отримані дані про інциденти відповідають умовам кореляційних правил, налаштованих для виявлення певних підозрілих змін. Основна частина фази аналізу – розслідування, що включає збір журналів, додаткової інформації про активи та артефакти, а також визначення області дії інциденту. Під час дослідження аналітик має зібрати всі дані про інцидент для визначення точки входу та «нульового пацієнта» – тобто того, як атаки отримали несанкціонований доступ і який хост або обліковий запис були скомпрометовані першими. Розширивши область аналізу відповідно до області дії інциденту, аналітик може отримати додаткову інформацію про активи та артефакти з джерел даних про загрози або локальних систем з інвентаризаційними даними, таких як Active Directory, IDM або CMDB. На останньому етапі аналізу команда реагування повідомляє про інцидент усіх зацікавлених осіб для забезпечення ефективного стримування загрози та відновлення.

Наступна значна частина життєвого циклу інциденту складається з фаз стримування, усунення та відновлення. Основна мета стримування – взяти ситуацію під контроль після інциденту та зменшити його наслідки. Команда повинна розуміти, які заходи стримування вживати в залежності від ступеня серйозності інциденту та потенційної шкоди. У фазі усунення з інфраструктури видаляються всі ознаки проникнення, такі як створені зловмисниками шкідливі файли, заплановані завдання та служби. Відновлення означає повернення системи до нормального режиму роботи. У цій фазі команді реагування слід провести перевірку працездатності системи і, за необхідності, відкотити зміни, зроблені під час атаки або реагування на неї. Остання фаза сценарію – пост-інцидентний аналіз, або робота над помилками. Основна мета у цій фазі – зрозуміти, як покращити процес реагування та запобігання подібним інцидентам у майбутньому.

Запобігання та реагування на будь-які серйозні загрози вимагає від уряду, військових та громадськості великих зусиль та координації. Швидке реагування та ефективне управління ризиками можуть допомогти зменшити наслідки воєнного конфлікту та зберегти життя та майно громадян.



УДК 004.738.5:351.862.4:316.472.4  
DOI: 10.31733/15-03-2024/2/333-335

**Олексій БЕРВЕНО**  
аспірант кафедри управління  
та адміністрування  
Дніпропетровського державного  
університету внутрішніх справ

## СОЦІАЛЬНІ МЕДІА ЯК ЗАГРОЗА НАЦІОНАЛЬНІЙ БЕЗПЕЦІ

Соціальні медіа є неабиякою силою у сучасному світі, вони змінюють спосіб, яким ми спілкуємося, отримуємо інформацію та формуємо свою думку. Ця потужна платформа володіє значним впливом на наше суспільство, включаючи його національну безпеку. Проте, разом із своїми позитивними аспектами, соціальні медіа також можуть становити загрозу для національної безпеки з ряду причин.

По-перше, соціальні медіа можуть стати ідеальною платформою для поширення дезінформації та фейкових новин. Вони дозволяють швидко та ефективно розповсюджувати неперевірену інформацію, що може сприяти паніці, соціальним конфліктам та навіть загрозам безпеці країни.

По-друге, соціальні медіа можуть бути використані для маніпулювання громадською думкою та впливу на політичні процеси. Це може включати в себе спроби залучити громадян до різних форм акцій, в тому числі й антидержавних або терористичних дій.

Крім того, соціальні медіа можуть стати майданчиком для радикалізації та розповсюдження екстремістської пропаганди. За допомогою соціальних мереж можна легко зв'язатися з людьми, які поділяють подібні переконання, що створює сприятливі умови для рекрутування нових членів до різних радикальних груп.

Нарешті, соціальні медіа можуть бути використані для кібератак на національну інфраструктуру та системи комунікацій, що також загрожує національній безпеці.

Знання використовуються для захисту свого нарративу, одночасно спотворюючи, атакуючи та розділяючи суспільство, цінності та культуру інших конкуруючих націй. Війни переходять від періодичного конфлікту до постійної конкуренції. Соціальні мережі становлять серйозну загрозу національній безпеці; Зокрема, ці загрози пов'язані з Social Engineering, атаками на веб-додатки та фішингом. Такі платформи, як Facebook та інші, загрожують національній безпеці. Іноземні ворожі організації використовують соціальні медіа як інструмент для вербування, комунікації та навчання своїх членів, а також поширюють пропаганду та радикалізацію значною мірою. У міру того, як інформаційна та психологічна війна переміщається зі звичайної сфери в кіберпростір, з розвитком технологій, платформи соціальних медіа стали кращою зброєю для суб'єктів національних держав у визначенні масового вираження на певну тему. Що стосується використання соціальних мереж, слід пам'ятати, як швидко може поширюватися інформація і наскільки великим може бути вплив віри в неправдиву інформацію на національну безпеку. Замість того, щоб відкидати соціальні медіа та сприймати національну безпеку як загрозу, уряди повинні визначити, чи можна довіряти інформації, отриманій через соціальні мережі, щоб вони могли скористатися можливостями обміну інформацією соціальних мереж [1].

Правоохоронні органи в усьому світі використовують чудову форму «розвідки з відкритих джерел» для підключення, зіставлення, аналізу, прогнозування та обміну розвідувальними даними, використовуючи дані, зібрані з соціальних мереж, також відомі як «розвідка соціальних мереж» (SOCMINT). Такі практики, як суворе дотримання, перегляд, своєчасний перегляд та знищення записаних даних, індивідуальне спостереження з боку головного спеціаліста з безпеки формування, які дозволяють новинним засобам масової інформації повідомляти про політику агентства щодо соціальних медіа для кращого дотримання та прозорості, необхідність і можуть бути включені залежно від вимог державних органів. Тут потрібне застереження, щоб ще раз наголосити, що інтелект і методи соціальних медіа не є безпомилковими, але їх можна вдосконалити та інституціоналізувати. Розвідувальна інформація, зібрана з соціальних мереж, може лише

підтримувати та надавати контекст достовірній розвідувальній інформації, зібраній правоохоронними органами, і завжди має бути перевірена [2].

Платформа соціальних мереж реструктуризувала соціальну взаємодію між колегами, бізнесом, урядами тощо. Хоча соціальні мережі сприймаються як загроза безпеці, яка в будь-який спосіб є першочерговим обов'язком і місією держав (що, можливо, є раціональним через багато факторів), безсумнівно, що платформи соціальних мереж також використовуються для розвитку соціальної та національної безпеки. Соціальні мережі можна розглядати як найпоширеніший технологічний винахід у 21 столітті. Соціальні медіа зараз є нормою соціальної комунікації в країнах, що розвиваються. Соціальні мережі пропагують позитивні та негативні плани. У глобальному масштабі терористи, сепаратисти, політичні організації, релігійні групи тощо використовують соціальні мережі для поширення своїх знань та ідей. Терористи та інші злочинні угруповання використовують соціальні мережі для оприлюднення своєї інформації, оскільки платформа дешева та легкодоступна. Окрім того, широка громадськість використовує соціальні мережі, щоб розуміти та підтримувати зв'язок з різними соціально-економічними типами.

У рамках політичних і соціальних подій соціальні медіа – це не новий винахід для суспільства, а неодмінний життєвий факт, який сприймається як належне, ніби він існував завжди. Сьогодні ці платформи вже давно стали однією з повсякденних справ у державному, приватному, громадському секторах і лише в індивідуальних та міжособистісних стосунках. Настільки, що коли людина, яка користується соціальними мережами, перестає спілкуватися, для неї це майже так, ніби життя для неї закінчилося. Соціальні медіа, завдяки своїй швидкості, економічності, впливу, поширеності та загальному прийняттю, є найдієвішим інструментом у руках будь-якої організації та групи, яка хоче ініціювати соціальний рух, як це відбувається з державами та всіма іншими інституціями, крім того, це найефективніша зброя.

Наразі роль соціальних мереж або нових медіа у зростанні проблем безпеки, соціальні медіа можна визначити як онлайн-інструменти та сервіси, що об'єднують людей і дозволяють їм взаємодіяти один з одним протягом Інтернет. Нові медіа збільшили соціальну та політичну взаємодію через WhatsApp, Facebook, Twitter, Instagram та інші платформи. Сайти соціальних мереж використовуються терористичними групами, які мають приватні сервери та веб-сайти для поширення своєї пропаганди. Вони використовують засоби масової інформації для вербування, збору коштів, механізмів передачі інформації та інших форм кіберзлочинності. Ця платформа допомагає пропагувати місцеві та міжнародні терористичні групи та пов'язану з ними небезпеку. Міжнародні та місцеві терористичні групи використовують соціальні медіа для організації нападів і шляхів втечі або для організації стратегій [3].

Соціальні медіа використовуються терористичними групами не лише для того, щоб кинути виклик миру та стабільності в країні, але й трапляється, що самі громадяни використовують навколишнє середовище для тероризування один одного за допомогою фейкових новин та фальшивої реклами. Також очевидно, що терористи та інші злочинні угруповання часто використовують соціальні мережі для оприлюднення своїх знань та реалізації своїх стратегій. Незважаючи на те, що інформаційне забруднення спричиняє багато аномічних ситуацій, які можна назвати інформаційними бомбардуваннями та інформаційним розмиттям, тепер усі добре знають; Соціальні мережі – це найпростіший спосіб робити все, що він хоче, особливо в соціальному вимірі. Від торгівлі до політики, від пропаганди до маніпуляцій, від дії до мови – соціальні медіа готові працювати з усім своїм особливим потенціалом і можливостями.

Сьогодні потоки соціальних мереж, такі як Twitter, являють собою велику кількість щоденних даних про потоки в режимі реального часу. Теми в цих потоках охоплюють всі види людського спілкування, від обміну інформацією про будь-який продукт, предмет або актив, який тільки можна собі уявити. Для публічних заходів стало нормою спочатку повідомляти новини про потоки в соціальних мережах, але потім мейнстрімні ЗМІ, які отримали цю новину, наслідували цей приклад. У літературі було висловлено припущення, що соціальні медіа є дійсним, цінним та ефективним інструментом у режимі реального часу для вимірювання суб'єктивних реакцій людей на події та активи. У зв'язку з «великими даними», що генеруються в щоденних потоках соціальних мереж, монетизація та вимірювання реакції громадськості мають бути автоматизованими та найбільш доцільними. Спільнота кризового реагування використовує Twitter та подібні соціальні мережі без особливого успіху для управління кризами під час конфліктів, природних або техногенних катастроф. Уряди та правоохоронні органи також шукають шляхи моніторингу та

передбачення насильства, а також аналізу реакції громадськості на різні події з точки зору національної безпеки. Моніторинг соціальних мереж був представлений як новий корисний ресурс для ситуаційної обізнаності під час терористичних інцидентів. Однак, як показують автори, автори дбають про те, щоб приділити увагу етичним питанням, пов'язаним із поширенням надмірних публікацій у Twitter під час тероризму, оскільки це може допомогти з порядком денним нападників [4].

Отже, соціальні медіа, хоча і є надзвичайно важливим інструментом для комунікації та обміну інформацією, можуть також становити серйозну загрозу національній безпеці через поширення дезінформації, маніпуляцію громадською думкою, радикалізацію та кібератаки. З цього приводу важливо вживати заходів для виявлення та боротьби з такими загрозами, зберігаючи при цьому принцип свободи слова та відкритого доступу до інформації.

1. Salik, H., ve Iqbal, Z. (9 Eylül 2019). The Geopolitics. URL : <https://thegeopolitics.com/social-media-and-national-security/>
2. Shruti, P. (2016). The Social Media Challenge to National Security: Impact and Opportunities. New Delhi: Institute for Defence Studies and Analyses.
3. Chukwuere, J. E., ve Onyebukuva, C. F. (2018). The Impacts of Social Media on National Security: A View from the Northern and South-Eastern Region of Nigeria. International Review of Management and Marketing, 8(5), 50-59.
4. Sykora, M. D. (2013). National Security and Social Media Monitoring: A Presentation of the EMOTIVE and Related Systems. European Intelligence and Security Informatics Conference.

УДК 355.40

DOI: 10.31733/15-03-2024/2/335-336

**Богдан ВІННІЧУК**

здобувач кафедри  
національної безпеки

**Владислав СТРЕЛКОВ**

старший викладач кафедри  
національної безпеки  
Волинського національного  
університету імені Лесі Українки,  
доктор філософії

## **РОЛЬ OSINT-РОЗВІДКИ В ЗАБЕЗПЕЧЕННІ НАЦІОНАЛЬНОЇ БЕЗПЕКИ**

Національна безпека в сучасному світі є міждисциплінарною діяльністю у сфері державотворення та націєтворення. Цей аспект діяльності охоплює всі без винятку аспекти державності та інших суспільних практик та інститутів, оскільки становить собою умову якісного функціонування політичної системи держави й суспільства, а також супроводжує управлінський цикл на всіх етапах, окрім того, національна безпека стосується й соціальної та політичної прогностики, що дозволяє в подальшому передбачувати наслідки реалізації тих чи інших інтересів, потреб та ідей [1].

Розвідка як невіддільний від національної безпеки елемент структури гарантування забезпеченості й захищеності нації провадить власне буття в різних формах, одна з них – розвідка з відкритих джерел, тобто OSINT. Отже, дослідження взаємопов'язаності цих двох феноменів, системи та підсистеми становить істотний інтерес для сучасного та подальшого покоління наукових досліджень у межах окресленої тематики.

Розвідка та національна безпека тісно пов'язані між собою, оскільки розвідка забезпечує своєчасну та достовірну інформацію про потенційні або реальні загрози національним інтересам, а також про можливості та наміри супротивників. Розвідка допомагає приймати обґрунтовані рішення щодо захисту національної безпеки, планувати та виконувати заходи протидії, а також визначати пріоритети та ресурси для забезпечення національної безпеки. Розвідка також сприяє розвитку та підтримці міжнародного співробітництва у сфері безпеки, обміну інформацією та досвідом, а також підвищенню

довіри та стабільності [1].

Розвідка – це процес збору та аналізу інформації про потенційних або реальних супротивників, загрози, можливості та інші фактори, що впливають на національну безпеку. Розвідка може бути класифікована за різними критеріями, такими як призначення, територіальний принцип, методи та засоби:

– Воєнна розвідка – розвідка, що здійснюється в інтересах військового командування, штабів та сил, що має на меті добування відомостей про військово-політичну обстановку, бойовий склад, положення, стан, дії та наміри противника;

– Політична (зовнішня) розвідка – розвідка, що здійснюється в інтересах держави, що має на меті добування відомостей про внутрішню та зовнішню політику, науково-технічний потенціал, соціально-економічну ситуацію, міжнародні відносини та інші аспекти життя окремих держав чи їх коаліцій;

– Економічна розвідка – розвідка, що здійснюється в інтересах держави або приватних суб'єктів, що має на меті добування відомостей про промисловість, транспорт, торгівлю, фінанси, природні ресурси, екологію тощо окремих держав чи їх коаліцій;

– Зовнішня контррозвідка – розвідка, що здійснюється в інтересах держави, що має на меті добування відомостей про розвідувальні служби іноземних держав, їх діяльність, методи, засоби, агентуру, плани та заходи протидії [2].

OSINT (розвідка відкритих джерел даних) – це процес збору та аналізу публічно доступної інформації, яка може бути використана для підвищення національної безпеки. OSINT має велике значення для національної безпеки, оскільки дозволяє:

– Розкривати приховані загрози та розуміти мотиви та плани супротивників. OSINT дозволяє глибоко зануритися у відкриті джерела, які часто несвідомо використовують зловмисники. За допомогою ретельного аналізу та відповідних інструментів OSINT можна виявляти, відстежувати та розуміти спосіб дії цих загроз;

– Підвищувати готовність та реагування на різні види загроз, як традиційні, так і нетрадиційні. OSINT сприяє формуванню культури обґрунтованого прийняття рішень, яка суттєво сприяє розробці переконливих стратегій, які відповідають динамічній природі загроз, що перебувають у сучасному світі;

– Доповнювати та покращувати розвідувальну здатність правоохоронних органів та служб безпеки. OSINT дозволяє швидко збирати та точно обробляти та аналізувати відкриті дані, що може бути великою допомогою під час розслідувань та використовуватися для стратегічного планування на національному рівні для боротьби зі злочинністю [3].

Розвідка є важливою для гарантування нацбезпеки України, тому що вона дозволяє:

– Отримувати правдиву та оперативну інформацію про плани та дії ворога, які створюють небезпеку для суверенітету, територіальної цілісності та єдності України;

– Приймати обґрунтовані рішення щодо захисту національних інтересів, планувати та виконувати заходи протидії, а також визначати пріоритети та ресурси для забезпечення національної безпеки;

– Сприяти розвитку та підтримці міжнародного співробітництва у сфері безпеки, обміну інформацією та досвідом, а також підвищенню довіри та стабільності;

– Розвідка є одним із інструментів захисту національних інтересів України від зовнішніх загроз, які постійно змінюються та ускладнюються. Розвідка вимагає високого професіоналізму, патріотизму та відваги від своїх представників [4].

OSINT розвідка є важливою складовою національної безпеки, оскільки вона дозволяє отримувати та аналізувати інформацію про потенційні або реальні загрози, приймати обґрунтовані рішення щодо захисту національних інтересів, планувати та виконувати заходи протидії, а також сприяти розвитку та підтримці міжнародного співробітництва у сфері безпеки. Розвідувальна діяльність вимагає наявності високого рівня професіоналізму та патріотизму у фахівців які її здійснюють.

---

1. Ліпкан В. Національна безпека України: навчальний посібник. Київ : КНТ, 2009. 576 с.

2. Пик С. Таємна дипломатія і розвідка у міжнародних відносинах : навч. посіб. Львів : Вид-во ЛНУ, 2012. 514 с.

3. Akhgar B. OSINT as an integral part of the national security apparatus. URL : [https://link.springer.com/chapter/10.1007/978-3-319-47671-1\\_1](https://link.springer.com/chapter/10.1007/978-3-319-47671-1_1) (date of access: 17.01.2024).

4. День воєнної розвідки України. URL : <https://gur.gov.ua/content/den-voiennoi-rozvidky-ukrainy.html> (дата звернення 17.01.2024).

**Андрій ЗВАГОЛЬСКИЙ**

аспірант кафедри адміністративного права, процесу та адміністративної діяльності Дніпропетровського державного університету внутрішніх справ

**ДЕЯКІ АСПЕКТИ ЗАБЕЗПЕЧЕННЯ КІБЕРБЕЗПЕКИ  
В УКРАЇНІ ПІД ЧАС ДІЇ ВОЄННОГО СТАНУ**

У зв'язку з дією воєнного стану в країні, питання забезпечення кібербезпеки набуває надзвичайної актуальності та потребує першочергової уваги. Адже в умовах військового конфлікту різко зростають ризики масштабних кібератак з боку держави-агресора, спрямованих на дестабілізацію ситуації, поширення паніки, дезінформації та порушення роботи критичної інфраструктури. Як показує світовий досвід, кіберпростір стає одним з ключових напрямків протистояння у сучасних війнах.

Відповідно до Закону України «Про основні засади кібербезпеки України» кібербезпека – це захист життєво важливих інтересів особистості і громадянина, суспільства і держави при використанні кіберпростору, який забезпечує сталий розвиток інформаційного суспільства та цифрового комунікаційного середовища, своєчасне виявлення, запобігання та нейтралізацію реальних та потенційних загроз до національної безпеки України в кіберпросторі [1].

Для України питання забезпечення кібербезпеки є особливо гострим, адже наша держава вперше опинилася в умовах повномасштабної війни з агресором, який володіє потужними кібервійськами та регулярно застосовує їх для атак на об'єкти критичної інфраструктури. Тому Україна має негайно вжити рішучих заходів як на державному рівні, так і на рівні приватних компаній та окремих громадян, для мінімізації уразливості та посилення стійкості кіберпростору до зовнішніх загроз.

Для забезпечення кібербезпеки в умовах воєнного стану необхідно вжити негайних та комплексних заходів як на державному рівні, так і на рівні приватних компаній та окремих громадян.

Першочерговим завданням є посилення захисту об'єктів критичної інфраструктури, таких як енергосистеми, транспорт, банки, телекомунікації. Адже їх працездатність є запорукою стабільності в країні. Необхідно максимально убезпечити ці об'єкти від зовнішніх кібератак, які можуть паралізувати їх роботу. Ключовим тут є як фізичний захист серверів та обладнання, так і використання надійного спеціалізованого програмного забезпечення для кіберзахисту.

Таку необхідність в захисті підтверджують, наприклад, слова дослідників Горінова П.В. та Драпушко Р.Г. У своїй роботі «Сучасні виклики адміністративно-правових засад кібербезпеки України в умовах воєнного стану» вони зазначають: «Під час війни Інтернет стає потужною зброєю, яка значно посилюється технологіями штучного інтелекту. Кіберзброя включає в себе широкий спектр технічних і програмних засобів, які часто спрямовані на використання вразливостей у системах передачі даних. Варто нагадати, що країни Північноатлантичного альянсу відносять кібератаки до основних сучасних гібридних загроз, а кіберпростір – це оперативна зона бойових дій на рівні з сушею, морем і повітрям. Так, сьогодні фахівці фіксують зростання кількості кіберінцидентів і кібератак на державні інформаційні ресурси та об'єкти критичної інформаційної інфраструктури України» [2].

Важливо також забезпечити захищеність інформаційних систем та ресурсів державних органів, насамперед силових відомств, розвідувальних служб, органів державної влади. Адже вони містять конфіденційні дані, витік яких може зашкодити національній безпеці. Необхідно запобігти несанкціонованому доступу до таких даних, а також посилити рівень шифрування та захисту каналів зв'язку.

Окремо слід звернути увагу на протидію кібершпигунству та деструктивній діяльності противника в кіберпросторі. Адже в умовах війни агресор значно активізує такі зусилля задля дестабілізації ситуації, поширення паніки та дезінформації. Необхідно

виявляти і блокувати бот-мережі та фейкові акаунти, які використовуються з такою метою. Також вкрай важливо оперативно реагувати на кібератаки проти органів державної влади та ЗМІ, не дозволяючи зловмисникам досягти своїх цілей.

Зокрема, уваги потребує захист персональних даних громадян від витоків та кібератак. Адже в умовах хаосу зростають ризики незаконного збору та використання особистої інформації для шахрайських, пропагандистських чи інших цілей. Держава має забезпечити бази персональних даних, а громадян просвітити щодо цифрової гігієни та захисту приватності.

Окремого значення набуває посилення боротьби з кіберзлочинністю, що завжди активізується в умовах хаосу. Необхідно жорстко протидіяти різноманітним проявам шахрайства в мережі, крадіжкам грошей із банківських рахунків, поширенню шкідливого програмного забезпечення тощо. Адже такі дії підривають довіру громадян до цифрових технологій. Пов'язаність вчинення кіберзлочину з комп'ютерною технікою та інформаційними технологіями дає змогу розглядати як кіберзлочини як усі види злочинів, що можуть бути вчинені з її використанням, так і лише ту групу злочинів, що безпосередньо визначена у КК України саме як кримінальні правопорушення у сфері використання електронно-обчислювальних машин (комп'ютерів), систем і комп'ютерних мереж і мереж електров'язку [3].

Для ефективного забезпечення кібербезпеки вкрай важливу роль відіграє співпраця держави, ІТ-компаній та небайдужих громадян. Залучення фахівців ІТ-сфери допоможе посилити кіберзахист на технологічному рівні. А інформування та освіта населення щодо цифрової безпеки зменшать ризики уразливості перед кіберзагрозами. Тільки об'єднавши зусилля, можна забезпечити надійний захист кіберпростору України.

Також дуже важливо налагодити конструктивну співпрацю на міжнародному рівні, зокрема з країнами НАТО та ЄС. Адже глобальні виклики вимагають глобальної координації та об'єднання зусиль у сфері кібербезпеки. Спільними силами можна досягти значно більшого результату у протидії кіберзагрозам, ніж поодиночки.

Отже, забезпечення надійної кібербезпеки в умовах воєнного стану потребує комплексу заходів як на державному рівні, так і на рівні бізнесу та суспільства. Лише об'єднавши зусилля та забезпечивши ключову інфраструктуру, дані та системи, можна гарантувати цифровий суверенітет та безпеку України від зовнішніх і внутрішніх загроз кіберпростору.

1. Про основні засади кібербезпеки України: Закон України від 05.10.2017 р. № 2163-VIII. URL : <https://zakon.rada.gov.ua/laws/show/2163-19>.

2. Горінова П.В. та Драпушко Р.Г. Сучасні виклики адміністративно-правових засад кібербезпеки України в умовах воєнного стану. *Юридичний науковий електронний журнал*. № 1/2023. URL : [http://lsej.org.ua/1\\_2023/63.pdf](http://lsej.org.ua/1_2023/63.pdf).

3. Харитоненко І. О. Правові засади забезпечення кібербезпеки України в умовах цифрового комунікативного середовища. *Часопис Київського університету права*, 2023, 2: 61 – 64. URL : <https://chasprava.com.ua/index.php/journal/article/view/858>.

УДК 004.492:341.31:351.74

DOI: 10.31733/15-03-2024/2/338-341

**Олександр КАРПАНЕЦЬ**  
ад'юнкт відділу організації  
освітньо-наукової підготовки  
Харківського національного  
університету внутрішніх справ

**СУЧАСНИЙ СТАН ТА ПРІОРИТЕТИ ВДОСКОНАЛЕННЯ  
НОРМАТИВНО-ПРАВОВОГО РЕГУЛЮВАННЯ ДІЯЛЬНОСТІ ОРГАНІВ  
МВС УКРАЇНИ У СФЕРІ ЗАБЕЗПЕЧЕННЯ КІБЕРБЕЗПЕКИ  
В УМОВАХ ПРОТИДІЇ ЗБРОЙНІЙ АГРЕСІЇ**

У сучасних умовах протидії збройній агресії, спрямованій проти України, питання забезпечення кібербезпеки для нашої держави відіграє ключове значення. На сьогоднішній день в Україні ухвалено цілу низку нормативно-правових актів, які спрямовані на

унормування суспільних відносин у сфері реалізації функцій оборони та забезпечення державної безпеки, одним зі складових елементів якої є кібербезпека. Важливу роль у системі реалізації державної стратегії кібербезпеки держави відіграють органи Міністерства внутрішніх справ України (далі – МВС України), що свідчить про необхідність удосконалення нормативно-правового регулювання у зазначеній сфері та обґрунтовано сучасними умовами протидії збройній агресії.

Основним нормативно-правовим актом, положеннями якого врегульовано правові та організаційні засади забезпечення інтересів людини і громадянина, суспільства і держави, національних інтересів у кіберпросторі, цілі, принципи та напрями державної політики у сфері кібербезпеки, а також повноваження органів державної влади, місцевого самоврядування, юридичних та фізичних осіб, виступає Закон «Про основні засади забезпечення кібербезпеки України». Визначення поняття «кібербезпека» закріплено у п. 5 ч. 1 ст. 1 зазначеного законодавчого акту, у відповідності до якої під зазначеною категорією розглядається як захищеність життєво важливих інтересів людини і громадянина, держави та суспільства у процесі використання кіберпростору, коли має місце забезпечення сталого розвитку інформаційного суспільства та цифрового комунікативного середовища, своєчасне виявлення, запобігання та нейтралізація існуючих та потенційних загроз національній безпеці у кіберпросторі [5].

Відповідно до п. 4 ч. 4 ст. 5 Закону «Про основні засади забезпечення кібербезпеки України», одним із суб'єктів, на яких покладено повноваження щодо безпосереднього здійснення заходів забезпечення кібербезпеки, є правоохоронні, розвідувальні та контррозвідувальні органи, а також суб'єкти оперативно-розшукової діяльності. Ч. 5 зазначеної норми закріплено перелік основних напрямів діяльності, у тому числі й органів МВС України, у сфері забезпечення кібербезпеки, якими є:

- здійснення заходів у напрямку запобігання використанню кіберпростору у військовій, розвідувально-підривній, терористичній та інших протизаконних цілях;
- здійснення виявлення та своєчасного реагування на кібератаки і кіберінциденти, а також усунення їх негативних наслідків;
- здійснення інформаційного обміну з питань реалізованих та потенційних кіберзагроз;
- розробка та реалізація запобіжних, організаційних, освітніх та інших заходів у сфері кібербезпеки, кібрзахисту та кібероборони;
- забезпечення проведення аудиту інформаційної безпеки, зокрема в межах сфери управління та підпорядкування;
- здійснення інших заходів, спрямованих на забезпечення розвитку та безпечності кіберпростору [5].

Національну систему кібербезпеки визначено положеннями ст. 8 Закону «Про основні засади забезпечення кібербезпеки України». Зокрема, ч. 1 зазначеної норми передбачено, що під такою системою розуміється сукупність суб'єктів забезпечення кібербезпеки, а також пов'язаних з нею науково-технічних, політичних, інформаційних, освітніх, правових, організаційних, розвідувальних, оперативно-розшукових, оборонних, контррозвідувальних, інженерно-технічних, криптографічного і технічного захисту заходів, спрямованих на захист національних інформаційних ресурсів та кіберзахист об'єктів критичної інформаційної інфраструктури.

Положеннями ч. 2 ст. 8 Закону «Про основні засади забезпечення кібербезпеки України» визначено, що одним із суб'єктів забезпечення національної системи кібербезпеки в Україні є Національна поліція України. Саме на органи Національної поліції України покладено реалізації функцій у сфері забезпечення захисту прав та свобод людини і громадянина, суспільних і державних інтересів від кримінальних протиправних діянь у кіберпросторі, а також здійснення заходів запобігання, виявлення, припинення і розкриття злочинів у кіберпросторі, підвищення рівня інформування громадян про безпеку в кіберпросторі [5].

Ключові засади діяльності органів Національної поліції України, статусу поліцейських та порядку проходження служби врегульовано нормами Закону «Про Національну поліцію». Зокрема, у ст. 23 зазначеного законодавчого акту визначено перелік основних повноважень поліції, серед яких до питань забезпечення кібербезпеки можливо віднести наступні: здійснення превентивної та профілактичної діяльності, спрямованої на запобігання вчиненню правопорушень; виявлення причин та умов, що зумовлюють вчиненню правопорушень, а також вжиття заходів для їх усунення; вжиття заходів щодо

виявлення правопорушень та припинення їх вчинення; вжиття заходів, спрямованих на усунення загроз публічній безпеці, що зумовлено вчиненням правопорушень; здійснення своєчасного реагування на заяви і повідомлення про вчинення правопорушень; здійснення досудового розслідування кримінальних правопорушень; забезпечення захисту об'єктів критичної інфраструктури, суспільних та державних інтересів від протиправних посягань у кіберпросторі, а також здійснення заходів виявлення, припинення, розкриття та запобігання кіберзлочинам; здійснення оперативно-розшукової діяльності; здійснення боротьби із диверсійно-розвідувальними силами агресора та не передбаченими законодавством збройними і воєнізованими формуваннями, у співпраці з іншими правоохоронними органами та органами державної влади тощо [4].

Відповідно до положень діючого законодавства, кіберзлочином є комп'ютерний злочин, а саме суспільно небезпечне діяння, вчинене у кіберпросторі чи з його використанням, за яке встановлено відповідальність Кримінальним кодексом України або положеннями міжнародних договорів України [5]. Метою вчинення таких протиправних діянь виступає викрадення чи знищення інформації, що зберігається в інформаційних системах. Фактично законодавцем визнано існування проблеми кібератак в інформаційному просторі як і від ведення збройної агресії, внаслідок чого було внесено зміни до окремих нормативно-правових актів, зокрема доповнено положення кримінального та адміністративного права, враховуючи міжнародні документи та рекомендації, що сприяло вдосконаленню підстав та процесуального механізму притягнення винних осіб до відповідальності за вчинення кіберзлочинів [2, с. 126].

Зокрема, внесено зміни та доповнення до положень Законів «Про національну поліцію» та «Про внесення змін до Кримінального кодексу України щодо підвищення ефективності боротьби з кіберзлочинністю в умовах дії воєнного стану», що передбачали посиленні міри відповідальності за вчинення протиправних дій у кіберпросторі. Зокрема, внесено зміни до положень ст. 361 Кримінального кодексу України (далі – КК України), щодо відповідальності за несанкціоноване втручання в роботу інформаційних (автоматизованих) електронних комунікаційних, інформаційно-комунікаційних систем, електронних комунікаційних мереж [3].

Отже, зазначимо, що на законодавчому рівні було розширено сферу діяльності Національної поліції України у сфері протидії кібератакам та різноманітним загрозам в інформаційному просторі, а також у процесі розслідування кримінальних правопорушень, передбачених ст.ст. 361 та 361<sup>1</sup> КК України. Посилення покарання та забезпечення додаткової криміналізації діянь з питань виявлення фейкових повідомлень у соціальних мережах, недопущення вчинення кібератак, сприяють частковому стримуванню потенційних правопорушників від скоєння подібних злочинних посягань. До того ж, державна політика у напрямку правового регулювання кібербезпеки зумовлена пріоритетною значимістю національних інтересів, маючи на меті унеможливлення негативного впливу загроз на інформаційне середовище, реалізуючи шляхом дотримання приписів діючого законодавства [2, с. 126].

Незважаючи на внесення таких законодавчих змін, недостатнім є рівень нормативного регулювання превентивної та роз'яснювальної роботи органів МВС, оскільки Національна поліція найчастіше комунікує з громадськістю. Саме спрямованість органів МВС України на роз'яснення населенню основних видів та способів поширення дезінформації може сприяти зниженню рівня кіберзлочинності та зменшить навантаження на відповідальні підрозділи Національної поліції при розслідуванні такої категорії кримінальних правопорушень.

Зміцнення довіри має вважатися основним інструментом захисту від гібридних загроз, особливо тих, які спрямовані на підлив демократичних держав та форм правління. Не заборони і блокування, а інформатизація суспільства, розвиток і популяризація критичного ставлення до інформації, до невідомих чи нових джерел інформації здатні створити запобіжники проти інформаційних атак. Протидіяти агресивним інформаційним проявам слід, активно застосовуючи інструменти інформаційних технологій: захищатися тими ж механізмами, працювати з тими ж соціальними групами; вести активний діалог у соцмережах, Інтернет-спільнотах; активно використовувати можливості соціальної реклами; підтримувати створення й діяльність громадських організацій тематичного спрямування [1]. Зазначені заходи підтвердили свою дієвість саме в умовах війни Росії проти України, оскільки більшість українських громадян отримує інформацію саме у соціальних мережах, вчать самостійно її перевіряти, аналізувати і робити власні



висновки.

У зв'язку із вищевикладеним можливо зробити висновок, що органами МВС України, зокрема підрозділами Національної поліції, реалізуються заходи захисту інформації та кіберпростору, спрямовані на протидію кіберзлочинності та потенційним кіберзагрозам, використовуючи новітні технології. Проте, в сучасних умовах існує нагальна потреба у нормативному закріпленні системи заходів, спрямованих на законодавче визначення питань дезінформації у соціальних мережах та медіа, механізмів її виявлення, протидії та притягнення винних до відповідальності.

1. Гаврильців М.Т. Інформаційна безпека держави в системі національної безпеки України. URL : [http://sej.org.ua/2\\_2020/54.pdf](http://sej.org.ua/2_2020/54.pdf). (дата звернення: 02.03.2024).

2. Котелевець А.В. Організаційно-правові аспекти діяльності Національної поліції України у сфері забезпечення кібербезпеки та протидії гібридній інформаційній війні в умовах воєнного стану: тези доп. учасників наук.-практ. конф. (м. Вінниця, 7 груд. 2022 р.). Вінниця: ХНУВС, 2022. С. 125-127.

3. Кримінальний кодекс України: Закон України № 2341-III від 05.04.2001 року. ВВР, 2001, № 25-26, ст. 131.

4. Про національну поліцію: Закон України № 580-VIII від 02.07.2015 року. ВВР, 2015, № 40-41, ст. 379.

5. Про основні засади забезпечення кібербезпеки України: Закон України № 2163-VIII від 05.10.2017 року. ВВР, 2017, № 45, ст. 403.

УДК 004.738.5:351.862.4: 316.472.4

DOI: 10.31733/15-03-2024/2/341-342

**Руслан КУНЬО**

аспірант кафедри управління  
та адміністрування

Дніпропетровського державного  
університету внутрішніх справ

### **СОЦІАЛЬНІ МЕДІА ЯК ІНСТРУМЕНТ ВПЛИВУ НА НАЦІОНАЛЬНУ БЕЗПЕКУ**

Соціальні медіа в сучасному світі стали потужним інструментом впливу на національну безпеку, як внутрішню, так і зовнішню. Завдяки своїй глобальній природі та масовому характеру використання, соціальні медіа мають значний вплив на формування громадської думки, міжнародні відносини, а також на безпеку країни.

По-перше, соціальні медіа стали платформою для поширення дезінформації та пропаганди, що може становити загрозу національній безпеці. Вони уможливають швидке поширення неперевіреної інформації та маніпулювання громадською думкою, що може призвести до соціальних напружень, конфліктів та навіть кризових ситуацій.

По-друге, соціальні медіа можуть бути використані як засіб для координації негативних дій терористичних організацій або інших злочинних угруповань. Вони дають змогу анонімно спілкуватись та організовувати атаки, що ускладнює роботу правоохоронних органів та збільшує загрозу національній безпеці.

Проте соціальні медіа також можуть бути використані як інструмент для зміцнення національної безпеки. Зокрема, вони дозволяють урядам та правоохоронним органам швидко реагувати на потенційні загрози та вчасно інформувати громадськість про можливі небезпеки та способи їх уникнення. Зокрема, соціальні медіа можуть бути використані для проведення кампаній з підвищення обізнаності населення з питань безпеки, пропаганди цінностей демократії та прав людини [1].

Отже, соціальні медіа є подвійним мечем у сфері національної безпеки. З одного боку, вони можуть становити серйозну загрозу через поширення дезінформації та координацію злочинних дій. З іншого боку, вони відкривають можливості для покращення спілкування між урядом та громадськістю, підвищення свідомості та обізнаності громадян з питань безпеки. Отже, важливо розвивати стратегії використання соціальних медіа з метою забезпечення національної безпеки, збалансовуючи їх позитивний та негативний вплив.

Соціальні медіа мають як загрози, так і можливості. Якщо перерахувати загрози, то це: інформаційні війни, кібервійна, кібертероризм постають як несанкціоноване використання державними службовцями, які працюють у розвідувальних органах, правоохоронних органах і протестних рухах. Можливості – це раннє попередження, стратегічне попередження та горизонт (бачення/розуміння), операції впливу, пропаганда та контрпропаганда, корпоративна комунікація та виявлення обману / шахрайства та інтегровані тактичні практики. З огляду на свої «інструментальні» якості, соціальні мережі можуть бути загрозою національній безпеці або ресурсом для захисту життєво важливих інтересів держави. Таким чином, соціальні медіа не мають прямого значення як потенційна загроза національній безпеці або ресурс для захисту стратегічних інтересів держави. Натомість, якщо ці інструменти використовуються певними категоріями користувачів, особливо організованими групами, самі користувачі можуть становити потенційну загрозу. Оскільки соціальні медіа швидко розвиваються і поширюються по всьому світу як дуже детальне явище, необхідна «Національна стратегія соціальних медіа», щоб протистояти негативному втручанню від використання таких інструментів, а також бути повністю ефективною [2].

У той час як державна політика виражається у вигляді програм, рішень і наслідків, соціальні медіа продовжують впливати на цю політику. Державна політика також впливає на думку і ставлення народу. Достукатися до широких мас через Інтернет та інші інформаційні технології та соціальні мережі можна інтерпретувати як важливу навичку. «Демократична політична система» та «інтегрована політична система» необхідні як основа для зосередження уваги на апараті національної безпеки та політиці національної безпеки. Розвиток комунікаційних та інформаційних технологій вимагає «множинної інтеграції» у сфері безпеки. У цьому сенсі підхід до всього суспільства є теоретичним станом підходу до багатьох проблем публічної політики, включаючи безпеку, в контексті виробництва мислення шляхом центрування громадянського суспільства. Це – інновація, у якій управління зосереджене на підході, а конкретний сенс і технічний потенціал підвищуються в питаннях національної безпеки, де потрібна «контекстуальна чутливість» і «колективна координація».

Зв'язок між безпекою та належним управлінням є важливим. Відповідно, формування політики національної безпеки на основі консенсусу та підтримки мас є головною метою. Висновок, який вважається важливим у контексті дослідження, полягає в тому, що соціальні медіа є конкретним ефективним та дієвим інструментом управління у формуванні політики національної безпеки, процесах її вибору та реалізації, що ґрунтується на підході всього суспільства, виключно відповідно до створення мережевого суспільства.

---

1. Train, P. (2020). Policy Coordination and Integration: A Research Agenda. *Public Administration Review*, 1-5.

2. Merqel, I., Garapeti, S., ve Whitford, A. B. (2020). Agile: A New Way of Governing. *Public Administration Review*, 1-5.

УДК 004.738.5:351.862.4:316.42  
DOI: 10.31733/15-03-2024/2/343-345

**Володимир МИРОШНИЧЕНКО**

аспірант кафедри аналітичної  
економіки та менеджменту

**Світлана ХАМІНІЧ**

професор кафедри аналітичної  
економіки та менеджменту  
Дніпропетровського державного  
університету внутрішніх справ,  
доктор економічних наук, професор

## **РОЛЬ ІНФОРМАЦІЙНОГО ФАКТОРА В ЗАБЕЗПЕЧЕННІ НАЦІОНАЛЬНОЇ БЕЗПЕКИ В УМОВАХ ГЛОБАЛІЗАЦІЙНИХ ВИКЛИКІВ**

Глобалізація, високий рівень інформаційних технологій, а саме – інформаційний фактор відіграє ключову роль у забезпеченні національної безпеки. Глобалізаційні виклики створюють низку нових аспектів у цю проблематику, вимагаючи від держав їх адаптації до нових умов та посилення зусиль щодо захисту своїх інтересів та громадян.

Основні засади впливу інформаційного фактора на забезпечення національної безпеки в умовах глобалізаційних викликів полягають в наступному:

- динамічний інформаційний ландшафт;
- інформаційна війна та кіберзагрози;
- координація зусиль;
- безперервний аналіз та адаптація;
- етика та законність у використанні інформації;
- створення резервів та гнучких систем;
- підвищення обізнаності суспільства;
- інтеграція інформаційної безпеки у національні стратегії;
- розвиток міжнародного співробітництва;
- інновації та дослідження;
- прозорість та відповідальність;
- навчання та освіта;
- зміцнення інститутів громадянського суспільства;
- інноваційні підходи до захисту даних;
- сприяння міжнародній стабільності.

У процесі розвитку інтернету та соціальних мереж інформаційний ландшафт став більш динамічним та доступним. Це створює як нові можливості, так і нові загрози національній безпеці. Перед державами постають завдання ефективного контролю над поширенням інформації, захисту від кібератак та інформаційної війни.

Інформаційна війна стає дедалі серйознішою загрозою держав. Маніпуляції з громадською думкою, дезінформація та кібератаки можуть призвести до дестабілізації політичної ситуації, а також до економічної та соціальної шкоди. Подібні атаки можуть йти як з боку інших держав, так і з боку недержавних акторів, що ускладнює завдання національної безпеки.

Проте ефективна протидія інформаційним загрозам потребує не лише внутрішніх заходів безпеки, а й міжнародного співробітництва. Глобальні проблеми потребують глобальних рішень, і в цьому контексті важливо зміцнювати міжнародне співробітництво у сфері інформаційної безпеки, обмінюючись інформацією та найкращими практиками.

Складність інформаційних загроз вимагає постійного аналізу та адаптації стратегій безпеки. Держави та організації повинні бути готовими до швидкого реагування на нові види загроз, використовуючи передові технології та методи захисту. Це також включає постійне навчання персоналу та розробку інноваційних підходів до проблем інформаційної безпеки [1].

Одним із ключових аспектів забезпечення інформаційної безпеки є дотримання етичних та законних принципів у використанні інформації. Держави та організації повинні

діяти в рамках міжнародного права та поважати права людини під час використання інформаційних технологій. Це важливо для підтримки довіри до систем інформаційної безпеки та запобігання можливим порушенням.

Національна безпека має ґрунтуватися на принципах гнучкості та резервування. Створення запасних систем та механізмів реагування дозволить швидко компенсувати збитки від можливих інформаційних атак та мінімізувати їх наслідки. Це також включає розробку планів надзвичайних ситуацій і навчання персоналу на випадок кіберкриз.

Зрештою, важливо активно включати суспільство у процес забезпечення інформаційної безпеки. Це може бути досягнуто шляхом проведення інформаційних кампаній, навчання громадян основам кібербезпеки та розвитку медіаосвіти. Чим більше обізнані громадяни, тим ефективнішим буде опір інформаційним загрозам та захист національних інтересів.

Для ефективної протидії інформаційним загрозам необхідно інтегрувати питання інформаційної безпеки у спільні національні безпекові стратегії. Це означає врахування інформаційних аспектів при розробці та реалізації стратегій національної безпеки, а також включення інформаційних аспектів у навчання та підготовку фахівців із безпеки [2].

Інформаційні загрози часто мають транскордонний характер, тому ефективна протидія їм вимагає міжнародного співробітництва. Держави повинні активно обмінюватися інформацією про нові загрози та спільно розробляти заходи щодо їх протидії. Також важлива співпраця між державами та міжнародними організаціями у галузі розробки міжнародних стандартів та нормативів у галузі інформаційної безпеки.

Розвиток нових технологій та методів захисту інформації відіграє важливу роль у забезпеченні інформаційної безпеки. Тому держави мають інвестувати в наукові дослідження та стимулювати інновації у сфері кібербезпеки. Це дозволить розробити ефективніші технології захисту інформації та оперативно реагувати на нові загрози.

Важливим аспектом забезпечення інформаційної безпеки є прозорість дій державних та приватних структур у сфері інформаційної політики. Держави повинні здійснювати моніторинг інформаційних атак, а також інформувати громадськість про свої дії щодо захисту інформації. При цьому важливо дотримуватись принципів правової держави та захисту прав громадян на доступ до інформації.

Одним із важливих аспектів забезпечення інформаційної безпеки є освіта та навчання населення. Необхідно проводити системну роботу щодо підвищення інформаційної грамотності громадян, включаючи поінформованість про методи захисту персональних даних, впізнання фейкової інформації та вміння оцінювати надійність джерел. Це дозволить створити більш поінформоване суспільство, яке здатне ефективно захищати себе від інформаційних загроз.

Громадські організації та незалежні медіа відіграють важливу роль у забезпеченні інформаційної безпеки. Вони можуть виступати в якості контролюючого органу, відстежуючи та повідомляючи про порушення правил обробки інформації та інформаційної безпеки. Тому важливо підтримувати їхню роботу та захищати їхню незалежність.

У процесі розвитку технологій штучного інтелекту та квантових обчислень постають нові виклики та можливості для захисту інформації. Інноваційні методи шифрування та аутентифікації можуть стати потужним інструментом у боротьбі з кіберзагрозами. Тому важливо інвестувати у розробку та впровадження нових технологій у галузі кібербезпеки.

Як глобальні проблеми потребують глобальних рішень, так і загрози інформаційній безпеці потребують спільних зусиль держав на міжнародному рівні. Тому важливо активно сприяти міжнародному співробітництву у сфері інформаційної безпеки, у тому числі через міжнародні організації та форуми [3].

Із урахуванням зростаючого значення інформаційного чинника важливо розвивати системи інформаційної безпеки на державному та міжнародному рівнях, що включає удосконалення законодавства в галузі кібербезпеки, розвиток технологій захисту інформації, а також підвищення інформаційної грамотності серед населення.

Таким чином, інформаційний чинник відіграє дедалі значнішу роль у забезпеченні національної безпеки за умов глобалізаційних викликів. Держави повинні вживати заходів як на внутрішньому, так і на міжнародному рівнях для захисту від інформаційних загроз та забезпечення стабільності та безпеки своїх громадян. Ефективна протидія інформаційним загрозам вимагає комплексного підходу, що включає технологічні, організаційні, правові та освітні заходи. Тільки так можна забезпечити стабільність та безпеку сучасного суспільства

в умовах сучасного інформаційного суспільства.

1. Інституціональне забезпечення конкурентоспроможності національної економіки: монографія / за заг.ред. д.е.н., проф.С.Ю. Хамініч. Дніпро : Арт-Прес.2023. 144с.
2. Aliksieieva S., Kozhusko O., Khaminich S. Information system protection as a factor in maintaining the leading positions in the enterprise development. Proceedings of the 3rd International Conference on Social, Economic, and Academic Leadership (ICSEAL 2019), Series: Advances in Social Science, Education and Humanities Research, <https://doi.org/10.2991/icseal-19.2019.67>. URL : [https://www.atlantis-press.com/proceedings/icseal-19/articles\\_p.428-432/](https://www.atlantis-press.com/proceedings/icseal-19/articles_p.428-432/)
3. Хамініч С.Ю. Інституціональні засади економічної безпеки України в умовах війни // Міжнародний науковий журнал «Інтернаука». Серія: «Економіка». 2023. № 2. URL : <https://doi.org/10.25313/2520-2294-2023-2-8626>.

УДК 004.738.5

DOI: 10.31733/15-03-2024/2/345-346

**Олександр ТУБАНЬ**

аспірант Науково-дослідного інституту  
приватного права і підприємництва  
імені академіка Ф. Г. Бурчака  
НАПрН України

### **ОКРЕМІ АСПЕКТИ УБЕЗПЕЧЕННЯ КІБЕРБЕЗПЕКИ УКРАЇНИ ВІД ЗАГРОЗ В ЕЛЕКТРОННИХ МЕРЕЖАХ**

У сучасному світі надзвичайно швидко поширилися інформаційні технології, які супроводжують кожен галузь і сферу господарювання і повсякденного буття людини. Велику кількість угод можна укласти, не виходячи із дому чи офісу. Навіть сфера обігу національної валюти поступово втрачає вагу на фоні поширення обігу електронних грошей – криптовалют, ще генеруються на блокчейн-платформах. Навіть саме генерування, видобуток, виробництво або «майнінг» одиниць криптовалюти має децентралізований характер. Кожне підприємство або людина, які мають комп'ютери із сучасним програмним забезпеченням, можуть займатися «майнінгом» криптовалюти. А сама ця діяльність має значну схожість із класичними видами господарської діяльності [1]. Із п'яти ознак, що характеризують економічну сутність як правосуб'єктне утворення, чотири повною мірою притаманні таким особам та групам, а п'ята ознака має переважно суб'єктивний характер. Офіційне визнання державою законним видом господарської діяльності «майнінгу» криптовалюти та визнання господарськими операцій із її купівлі-продажу у комплексі з покладанням на «майнерів» обов'язку офіційно зареєструватись як суб'єкт підприємницької діяльності, поширенням на всіх учасників відносин на ринку криптовалюти дії законодавства про оподаткування та кримінальної, адміністративної, господарської відповідальності до порушників дасть змогу усунути невизначений або гібридний правовий статус суб'єктів та режим їхньої діяльності, а також наявні прогалини у праві та законодавстві [1]. Проте проблема у легітимації «майнерів» криптовалюти не є найскладнішою і не становить найвищої загрози кібербезпеці держави. Забезпечення кібербезпеки України важливе не лише для економічного розвитку, але й для забезпечення захисту національної безпеки та підвищення ступеня довіри громадян.

Проектом Стратегії кібербезпеки України визначено пріоритети, цілі та завдання забезпечення кібербезпеки України з метою створення умов для безпечного функціонування кіберпростору, його використання в інтересах особи, суспільства і держави [2].

Аналіз кіберзагроз та ризиків в контексті поширення обігу криптовалют у сучасному суспільстві стає критично важливим завданням для забезпечення кібербезпеки в електронних мережах України.

Сучасний кіберпростір спрямований на подальший розвиток технологій, але разом із тим породжує нові виклики та загрози. Аналіз кіберзагроз у сфері обігу криптовалют включає в себе вивчення різноманітних аспектів:

- фінансові шахрайства: передбачає дослідження методів та схем шахрайства, спрямованих на виведення коштів через використання криптовалют;
- технічні загрози: передбачає виявлення вразливостей у блокчейн-платформах, їх

використання для викрадення та маніпулювання активами;

- відмивання грошей: передбачає аналіз методів використання криптовалют для легалізації неправомірно отриманих коштів;
- кібератаки на блокчейн-мережі: передбачає вивчення загроз та можливостей кібератак на самі блокчейн-мережі;
- соціальна інженерія: передбачає аналіз соціальних аспектів кіберзагроз, зокрема, фішингу та інших методів соціальної інженерії;
- законодавчий аспект та регулювання: передбачає вивчення законодавства та регулювання у галузі обігу криптовалют для виявлення прогалин та розробки ефективної нормативно-правової бази.

Аналіз кіберзагроз та ризиків є необхідним етапом для розробки стратегій кібербезпеки, що дозволить уникнути негативних наслідків та забезпечити стабільність у функціонуванні криптовалютної інфраструктури.

Важливим кроком у забезпеченні кібербезпеки в контексті обігу криптовалют є розробка і прийняття чіткого та адаптивного законодавства [3]. Регулювання обміну криптовалютами, контроль за ICO (Initial Coin Offerings) та інші нормативні аспекти є необхідними для забезпечення легального та безпечного використання цих технологій.

У мережі обігу криптовалют, де використовуються цифрові активи та здійснюються транзакції, розробка і вдосконалення технічних засобів кіберзахисту є надзвичайно важливою. Це включає в себе розробку сучасних систем виявлення аномалій, захист від хакерських атак та забезпечення конфіденційності особистих даних.

Україна повинна активно співпрацювати з іншими країнами, щоб обмінюватися інформацією про кіберзагрози та враховувати міжнародні стандарти кібербезпеки. Тільки через спільні зусилля можна ефективно протистояти глобальним кіберзагрозам у сфері обігу криптовалют.

Розвиток екосистеми криптовалют вимагає стимулювання інновацій та обміну досвідом. Фінансова підтримка для стартапів, активна участь у розробці нових технологій та обмін кращими практиками грають ключову роль у створенні безпечного та стійкого криптовалютного середовища.

Загальний успіх у забезпеченні кібербезпеки у сфері обігу криптовалют вимагає гармонійної взаємодії різних суб'єктів, починаючи від уряду та закінчуючи приватним сектором, активною участю громадян. Лише в такий спосіб Україна зможе стати не лише платформою для розвитку криптовалют, а й цілком захищеним та стійким актором у динамічному цифровому світі.

1. Деревянко Б.В. Про порівняння господарської діяльності з видобутком криптовалюти («майнінгом») та здійсненням операцій із нею. *Право України*. 2018. № 5. С. 164–175. URL : [https://pravoua.com.ua/ua/store/pravoukr/pravo\\_2018\\_5/](https://pravoua.com.ua/ua/store/pravoukr/pravo_2018_5/)

2. Стратегія кібербезпеки України (2021 – 2025 роки): проєкт. Безпечний кіберпростір – запорука успішного розвитку країни. URL : [https://www.rnbo.gov.ua/files/2021/STRATEGIYA%20KYBERBEZPEKI/proekt%20strategii\\_kyberbezpeki\\_Ukr.pdf](https://www.rnbo.gov.ua/files/2021/STRATEGIYA%20KYBERBEZPEKI/proekt%20strategii_kyberbezpeki_Ukr.pdf)

3. Про основні засади забезпечення кібербезпеки України: Закон України від 5 жовтня 2017 року № 2163-VIII. *Відомості Верховної Ради України*. 2017. № 45. Ст. 403.

УДК 004.738.5:316.472.4

DOI: 10.31733/15-03-2024/2/346-345

**Дмитро ЮРЧЕНКО**  
аспірант кафедри  
управління та адміністрування  
Дніпропетровського державного  
університету внутрішніх справ

### **ВИКОРИСТАННЯ КОМПЛЕКСНОГО АНАЛІЗУ СОЦІАЛЬНИХ МЕДІА В ДЕРЖАВНОМУ СЕКТОРІ**

Комплексний аналіз соціальних медіа в державному секторі є невід'ємною частиною сучасної стратегії управління та комунікацій. Соціальні медіа стали не лише платформами для особистого висловлення, але й потужним інструментом для державних установ у взаємодії з громадськістю, формування довіри до владних структур, а також

вивчення потреб і настроїв суспільства.

По-перше, використання комплексного аналізу соціальних медіа дозволяє урядовим органам відслідковувати громадську думку щодо різних аспектів державної політики та діяльності уряду. Аналізуючи відгуки, коментарі та реакції користувачів у соціальних мережах, вони можуть швидко реагувати на емоційні реакції та популярні теми, враховуючи їх у прийнятті рішень.

По-друге, через комплексний аналіз соціальних медіа урядові структури можуть виявляти та аналізувати ключових впливових осіб та групи, які активно впливають на думку суспільства. Це дозволяє ефективно спрямовувати комунікаційні зусилля на взаємодію з цими особами або групами, що сприяє підвищенню ефективності комунікаційних стратегій.

По-третє, аналіз соціальних медіа допомагає урядовим органам встановлювати та зміцнювати довіру громадськості до діяльності державних інституцій. Відкритість, прозорість та активна взаємодія в соціальних мережах сприяють підвищенню рівня довіри до уряду та покращенню сприйняття його діяльності серед громадян.

Загалом, комплексний аналіз соціальних медіа є важливим інструментом для державних установ у сучасному інформаційному суспільстві. Він дозволяє ефективно взаємодіяти з громадськістю, враховуючи її потреби та настрої, підвищує рівень довіри до уряду та сприяє покращенню комунікаційних стратегій. Однак важливо пам'ятати про необхідність етичного та законного використання даних користувачів соціальних медіа, а також забезпечення захисту приватності громадян.

Соціальні медіа вже формують державну політику та надання послуг. Інсайт є похідним від широкого аналізу чутливості та більш детального аналізу мовлення на конкретні теми. Однак ця діяльність обмежена за обсягом і розподілена між державним сектором – найбільш просунутим і його можна побачити в правоохоронних органах та інтелектуальних органах. На міжнародному рівні використання комплексного аналізу соціальних медіа в державному секторі для прийняття рішень зустрічається в міжнародних агенціях розвитку. Соціальні медіа збільшують передачу доказів від дослідницької спільноти до політиків. Розробляються системи для подальшого вдосконалення цього процесу та заохочення подальшого поширення академічних досліджень і даних за допомогою цифрових інструментів. У секторі вищої освіти та в інших сферах докладаються зусилля для розвитку навичок, необхідних для отримання інформації з соціальних мереж та інших джерел соціальних даних, які є достатньо надійними для прийняття рішень у сфері державної політики. Великі технологічні фірми та провайдери найбільш широко використовуваних соціальних мереж, таких як Google, Facebook і Twitter, мимоволі чи іншим чином стали суб'єктами державної політики. Вони встановлюють межі участі. Розуміння бізнес-моделей та адаптація до них ставатимуть дедалі важливішими для державного сектору [1].

Вплив соціальних мереж поширився від споживчого маркетингу до бізнесу, політики і навіть формування політики. Однак ефективно використання соціальних та цифрових комунікацій для здійснення змін у державній політиці поки що не є універсальною практикою; Однак фактом є і те, що все ще є значні можливості для розширення його використання. Соціальні медіа – це великий суспільний процес. Політики мають можливість слухати, оцінювати та спостерігати за своїми зв'язками не лише зі своїми конкурентами, але й з колегами, конкурентами та іншими людьми, яких вони вважають важливими. Більш простого способу і методу внутрішньої і зовнішньої координації поки не знайдено. Незалежно від мети координації, як тільки хтось потрапляє в мережу, наступні процеси вже не є продуктом волі індивіда. «Світ мереж» іронічно іноді використовується як «павутина» і виступає «пасткою» для окремих осіб і організацій. Звичайно, ця реальність стосуватиметься і держав.

Коли розвідувальні служби та органи безпеки увійшли у сферу суспільного життя, соціальні ЗМІ та цифрові платформи, вони завжди прагнули обмежити публічне та приватне життя для збору інформації про можливі події та дії. Природа публічного та приватного просторів змінюється в «цифрову епоху». Коли справа доходить до онлайн-просторів, які не є фізичними та керуються цифровим пристроєм, стає ще більш незрозумілим, де слід проводити межу між приватним та публічним просторами. Цінність і значення, що надається інформації, отриманої з відкритих джерел

Джерела в аналізі розвідки – це старі новини. Кажуть, що близько 80 відсотків поточної та актуальної розвідувальної інформації в розвідувальному співтоваристві походить з відкритих джерел. Соціальні медіа-платформи, такі як Facebook, Google+, Twitter та Instagram, стають все більш важливими елементами соціального життя. Цікаво,

що вони розглядаються як важливі джерела інформації в контексті безпеки та громадської безпеки. Зокрема, платформи соціальних мереж є важливими джерелами інформації, зібраної для виявлення конкретних скоєних злочинів. Таким чином, вони служать важливими ресурсами для реактивного розкриття злочинів. Платформи соціальних мереж, як правило, розглядаються як важливі інструменти збору розвідувальної інформації для цілей поліції та безпеки, наприклад, для виявлення потенційних терористичних актів [2].

Це розглядається як перевага для безпеки держави та суспільства з точки зору виявлення та реагування на загрози, які можуть виникнути у сфері державної політики, ЗМІ та національної безпеки, якщо вони виникнуть, з позицій спостереження та безпеки. У той час, коли дискусії щодо балансу між безпекою та свободою тривають, цілком можливо, що стеження є засобом забезпечення національної безпеки за допомогою розвідувальних даних у соціальних мережах. Спостерігається концентрація різних інтересів у використанні соціальних мереж у кризових ситуаціях. У цьому сенсі важливо створити культуру безпеки в контексті використання соціальних мереж.

1. Leavey, J. (2013). Social Media and Public Policy. E.S.R.C. Economic and Social Research Council.
2. Rhodes, R. A. (1997). Understanding Governance: Policy Networks, Governance, Reflexivity and Accountability. Bristol: Open University Press.

УДК 355.451:341.31:81'272  
DOI: 10.31733/15-03-2024/2/348-349

**Анастасія БОЧАРОВА**

курсант ННІ права та підготовки  
фахівців для підрозділів  
Національної поліції

**Ганна ДЕКУСАР**

старший викладач кафедри  
українознавства та іноземних мов  
Дніпропетровського державного  
університету внутрішніх справ

### **РОЛЬ МОВИ У ФОРМУВАННІ БЕЗПЕЧНОГО СЕРЕДОВИЩА: АНАЛІЗ ВПЛИВУ МОВНИХ СТРАТЕГІЙ ТА МАНІПУЛЯЦІЙНИХ КОМУНІКАЦІЙ В УМОВАХ ВОЄННОГО СТАНУ**

Мова у всі часи мала неабиякий вплив на суспільство та населення. На нашу думку, тема ролі мови у формуванні безпечного середовища, особливо в умовах воєнного стану є дуже актуальною. Мовні стратегії та маніпуляційні комунікації можуть впливати на те, як люди реагують на небезпеку. Наприклад, чітке та зрозуміле сповіщення про загрозу може допомогти людям прийняти необхідні заходи для захисту себе та оточуючих осіб. Крім того, емпатія та співпереживання, виражені через мову, можуть підтримати взаємодію та співпрацю у вирішенні проблем безпеки в умовах воєнного стану. Таким чином, ефективне використання мови може сприяти створенню безпечного середовища для усього населення.

Комунікації та комунікативні стратегії серед сучасних авторів вивчають С. Дацюк, К. Каландаров, Ю. Пірогова, А. Дмитрієв, В. Донецька, Г. Почепцов. Поняття маніпулювання та маніпулятивної техніки розглядається в роботах по психології, лінгвістиці, соціології, політології та теорії масової комунікації

Мова є сильним засобом комунікативного впливу. Вона дозволяє не просто описувати будь-які об'єкти чи ситуації зовнішнього світу, а й інтерпретувати їх, задаючи потрібне адресантові бачення світу, керувати сприйняттям об'єктів та ситуацій, нав'язувати їм позитивну чи негативну оцінку. Як зазначають дослідники, спосіб комунікації є відносно стійким елементом культури досить тривалий час [1, с. 11].

Актуальність теми обумовлена тим, що ефективна комунікація в умовах воєнного стану може зменшити ступінь загрози шляхом використання конкретних мовних стратегій. Під мовною стратегією розуміють загальний план мовних дій для досягнення поставлених



комунікативних цілей за допомогою вербальних і невербальних засобів [1, с. 12].

Слід зауважити, що мовні стратегії можуть бути використані для маніпулювання і сприйняття загроз та ризиків, включаючи дезінформацію та пропаганду, що є актуальними проблемами серед суспільства в умовах воєнного стану, що потребують вирішення.

Одним із важливих, навіть ключових, елементів повномасштабної війни росії в Україні є інформаційний фронт. Країна-терорист роками вкладає мільйони в те, щоби пропагандистська армія спотворювала інформацію й поширювала російські наративи, які викривлюють реальність. Тобто, слід зазначити, що вдала мовна стратегія буде впливовим засобом проти дезінформації в воєнних умовах.

Більш поширеною мовною стратегією, яка використовується в умовах воєнного стану, це маніпуляційна комунікація, завданням якої є управління ситуацією через управління поведінкою людей. У мовній стратегії застосовуються технології, націлені на управління ситуацією через взаємодію та узгодження поведінки людей. Для маніпуляційних комунікацій інструменти керування поведінкою та мета, яка ставиться, як правило, приховані від населення, чиєю поведінкою керують. Зміст комунікативного повідомлення створюється заздалегідь і певним чином «упаковується» для того, щоб змінити його смислово, цільову чи ціннісну ідентифікацію адресантом. Тобто, можемо зауважити, що наразі, маніпуляційні комунікації дуже поширені серед населення. Це може включати в себе: дезінформацію в новинах та соціальних мережах.

Маніпуляційні стратегії комунікації особливо характерні для таких способів структурування інформації, як ідеологія, пропаганда та реклама, тобто засобів, які широко використовуються в умовах воєнного стану. Зміст повідомлення коригується у процесі комунікації внаслідок взаємодії його учасників. Метою мовної стратегії є забезпечення комунікації між різними учасниками спілкування та досягнення змістового договору, що дозволить особам, які комунікують, з одного боку, втілювати в життя практичні завдання, а з іншого – відтворювати комунікаційний процес у майбутньому і протистояти маніпуляційним комунікаційним стратегіям.

Для розуміння механізму маніпуляційної комунікації через засоби масової інформації варто звернутися до такої категорії, як «інфологема» [3, 89].

В. Коган трактує інфологему як неякісну або помилкову інформацію, що використовується для заміщення базових фактів артефактами. Інфологеми з'являються як результат несвідомої омани або свідомого, цілеспрямованого маніпулятивного впливу. Вони мають здатність до розширеного відтворення, поширення і складання у системи [3, с. 85].

Отже, зауважимо, що для мовної стратегії характерний прямий діалог, посилення на джерела інформації, аргументованість викладу. Натомість, маніпуляційна комунікація – це приховане спілкування, метою якого є вплив на поведінку та мислення особи. Слід зауважити, що мовні стратегії відіграють ключову роль у сприйнятті інформації та формуванні уявлень населення про ситуацію. Правильне використання мовних стратегій сприяє розумінню, співпраці та міжнародному співробітництву навіть у складних воєнних умовах. Наразі маніпуляційна комунікація дуже широко застосовується серед населення та потребує пильної уваги, бо вона може бути використана для зміни перцепцій громадськості щодо конфлікту, і це, в свою чергу, може призвести до напруги серед населення та погіршення ситуації в країні. Важливо надавати перевагу конструктивним та об'єктивним мовним стратегіям, сприяючи взаєморозумінню та пошуку мирного вирішення конфлікту.

Зокрема, необхідно бути критичними до інформації, що поширюється, і уникати впливу маніпуляційних та пропагандистських комунікацій. Лише таким чином можна сприяти формуванню безпечного середовища навіть в умовах повномасштабної війни.

1. Андрущенко В. П., Скубашевська О. С. Мовні стратегії як чинник освітніх інновацій. Київ. 2010. С.15

2. Дезінформація, пропаганда і все, що між ними: як розпізнати і захиститися. URL : <https://detector.media/withoutsection/article/201754/2022-08-10-dezinformatiya-propaganda-i-vse-shchomizh-nymu-yak-rozpiznaty-i-zakhystytysya/>

3. Телебачення спецоперацій / Наталя Лігачова, Сергій Черненко, Валерій Іванов, Сергій Дацюк. К.: Інтерньюз-Україна, 2003. 230 с.

УДК 623.746-519:351.862.4  
DOI: 10.31733/15-03-2024/2/350-351

**Юлія ГОЛУБ**

курсант ННІ права та підготовки  
фахівців для підрозділів  
Національної поліції

**Ганна ДЕКУСАР**

старший викладач кафедри  
українознавства та іноземних мов  
Діпропетровського державного  
університету внутрішніх справ

### **DEVELOPMENT AND USE OF UAV TECHNOLOGIES IN SERVICE AND COMBAT ACTIVITIES OF SECURITY AND DEFENSE SECTOR FORCES**

The relevance of the topic of development and use of unmanned aerial vehicles (UAV) technologies in the military operations of the security and defense sector is extremely high today. With the development of modern conflicts and security threats, the growth of geopolitical tensions and the need to effectively counter military threats, the use of UAVs is gaining more and more importance. Given the rapid pace of technological progress and constant changes in the modern military environment, research into the use and improvement of the functionality of UAVs is becoming extremely relevant to ensure the effectiveness and safety of military operations.

The emergence of new threats and modern military conflicts pose new challenges to the security forces, which require appropriate technological solutions. In particular, the development and use of UAV technologies provides opportunities for precision strikes, effective reconnaissance and risk reduction for one's own personnel. Considering this, consideration of this topic is necessary for understanding and studying new strategies and methods of conducting military operations in the conditions of a modern military conflict.

The purpose of this work is to analyze the use of unmanned aerial vehicles (UAV) technologies in military operations of the security and defense sector. The work is aimed at studying the impact of these technologies on the effectiveness and safety of military operations, as well as revealing the prospects for the development of this direction in the future.

The use of unmanned aerial vehicles (UAVs) during the modern Russian-Ukrainian war created new opportunities for military personnel to perform tactical tasks. However, it also led to the emergence of new requirements for specialists who serve in the army. Some models of UAVs require the soldier to synchronize work with an augmented reality helmet, which allows you to get a circular view of space in three hundred and sixty degrees. However, despite the advantages, the use of these technologies carries risks for the physical and psychological health of military personnel, such as headaches, temporary disorientation in space, nausea, and others [1].

Progress in the field of unmanned aviation determines the direction of development of new strategies and methods of conducting military operations in modern conditions. The use of unmanned aerial vehicles, in particular Bayraktar TB2, in combination with kamikaze drones and artillery means for attack, mainly on air defense, missile forces and artillery, allows to achieve strategic advantages or even air dominance with the minimization of personnel losses [2].

It can carry four aerial bombs with advanced laser guidance or two anti-tank guided missiles. To control the drone, three operators are used from a station that is moved by a car. Bayraktar has the capability of autonomous flight. This weapon is able to effectively eliminate command posts, electronic warfare stations, as well as anti-aircraft missile systems [3].

The Armed Forces of Ukraine actively use unmanned aerial vehicles to strike strategic targets far from the zone of active hostilities. Reconnaissance drones are used with great efficiency to determine the coordinates of Russian ammunition depots, command posts, electronic warfare systems and artillery batteries. In Ukraine, there is an initiative called «Drone Army», which aims to maximize the use of reconnaissance and attack unmanned aerial vehicles in order to compensate for Russia's great superiority in air and artillery power [4].

The Ukrainian military often cannot afford to simply randomly fire at enemy positions, since accurate information about their location is important for effective artillery operations. Our

scouts were able to successfully use affordable and simple serial drones, such as DJI or Autel, to determine the positions of the Russian military and direct artillery strikes. Drones helped destroy a significant amount of enemy equipment, personnel and artillery. For example, assistance from the Mavik-3 drone, which has a value of about UAH 100,000, contributed to the destruction of the Ural vehicle, valued at approximately UAH 2 million. [5].

From the analysis presented in this study, it can be concluded that the development and use of unmanned aerial vehicles (UAVs) is becoming a significant factor in the field of law enforcement and defense. According to the stated data, the use of UAVs opens up new opportunities for conducting military operations, in particular for performing tactical tasks and delivering precise strikes on strategic targets. UAV technologies are used for reconnaissance, establishing the coordinates of enemy objects, as well as for directing artillery strikes, which contributes to more effective warfare and reducing risks for personnel.

It also states that scouts and drone operators have learned to successfully use affordable and simple drones to locate enemy positions and deliver strikes.

This allows to destroy enemy equipment and personnel with minimal losses on the part of their own troops. For example, the use of Mavik-3 drones contributed to the destruction of an enemy object, which is worth much more than the drone itself.

This approach to the use of UAV technologies, which is based on their availability and capabilities, allows to increase the effectiveness of combat operations, as well as to reduce risks for one's own personnel. Programs aimed at maximizing the use of reconnaissance and attack UAVs show that developers and the military are rapidly adapting to new challenges in modern military technology to ensure the safety and effectiveness of military operations.

---

1. Kalashchenko S. I. Justification of preventive rehabilitation criteria based on assessment of psychophysiological status of cadets of the Academy of the National Guard of Ukraine: dissertation. ... PhD : 14.02.01. Kyiv, 2022. 274 p.

2. Yaroshenko Ya., Gerasimenko V., Blyskun O., Basilo S., Ikayev D. Experience of using unmanned aircraft in the Armenian-Azerbaijani conflict in the fall of 2020. Lessons for Ukraine // Military Historical Bulletin, 2021. No. 2(40). P. 53-71.

3. Rud S. S. Kurbatov A. A. The role and place of UAVs in the conditions of the war with Russia. Actual problems of the theory and practice of service and combat activity of the components of the security and defense sector in modern conditions: materials of the All-Ukraine. science and practice conf. (Kyiv, October 27, 2023), p. 277.

4. Kamikaze with wings and propellers: experts spoke about the role of drones in the fight against the Russian aggressor // FREEDOM, 10/12/2023. URL : <https://uatv.ua/uk/kamikadze-z-krylamy-j-gvyntamy-eksperty-rozpovily-pro-rolbezpilotnykiv-u-borotbi-z-rosijskym-agresorom/>

5. Rodak K. This is a real breakthrough, 06/13/2022. URL : [https://zaxid.net/statti\\_tag50974/](https://zaxid.net/statti_tag50974/).

УДК 623.746-519:351.862.4

DOI: 10.31733/15-03-2024/2/351-353

**Кароліна ГОНЧАР**

курсант ННІ права та підготовки  
фахівців для підрозділів  
Національної поліції

**Ганна ДЕКУСАР**

старший викладач кафедри  
українознавства та іноземних мов  
Дніпропетровського державного  
університету внутрішніх справ

**PRIORITIES FOR ENSURING CYBERSECURITY OF UKRAINE IN THE  
CONTEXT OF ARMED AGGRESSION**

In today's world, which is becoming increasingly digital and dependent on information technology, the role of cybersecurity is extremely important and crucial. It creates the basis for security and resilience in the information space, protecting individuals, companies, government agencies and national interests from potential threats.

Currently, this topic is of particular importance, as Ukraine is in a difficult geopolitical situation where cyberattacks can be used as a tool of hybrid warfare. Significant human, material, and financial resources are involved in the conduct of anti-Ukrainian information influence, which makes it possible to effectively "brainwash" some of our compatriots [1].

Protecting Ukraine from cyberattacks is a complex and multifaceted task that requires cooperation between government agencies, the private sector, and the public. It includes some key strategies that can be used for defense, namely:

1. Establishing a national cybersecurity strategy: the government of Ukraine should develop and implement a national cybersecurity strategy that defines the main areas of activities and resources to protect against cyber threats.

2. Increase investment in cybersecurity: the government should allocate sufficient resources to develop and maintain cybersecurity measures, including infrastructure upgrades, training of personnel, and cyber exercises for the public.

3. Strengthening cybersecurity legislation: it is important to improve legislation governing cybersecurity, including prohibiting cybercrime, defining liability for cyberattacks, and ensuring transparency and accountability in relations between government agencies, the private sector, and the public.

4. Establishment of cybersecurity centers: the government may consider establishing specialized cybersecurity centers that will be responsible for monitoring, analyzing and responding to cyber threats.

5. Increasing education and awareness: it is important to conduct ongoing education and awareness campaigns for the public, businesses and government officials on cybersecurity, including training on the most common cyber threats and how to prevent them.

6. Cooperation with international partners: Ukraine should actively cooperate with international organizations and partners in the field of cybersecurity, exchanging information on cyber threats and best practices.

7. Human resource development in the field of cybersecurity: it is important to develop human resources in the field of cybersecurity, including training of cybersecurity specialists and attracting talented professionals to this field.

In today's military realities, it is difficult and even inappropriate to deny the role of information as a tool of confrontation, in fact, a weapon. Information allows you to win a war without firing a single shot, by creating and fomenting internal contradictions [2]. Therefore, it is appropriate to outline the priorities that Ukraine should set to ensure cybersecurity in the context of armed aggression:

1. Protection of critical infrastructures: the primary task is to protect critical infrastructures, such as energy, transportation, telecommunications and finance, from cyberattacks that could lead to serious consequences for national security and the economy.

As a result of Russia's full-scale invasion of Ukraine in 2022, the number of cyberattacks by Russia doubled, and before the anniversary of the military aggression, it increased sixfold [3]. An example of this is the unpleasant situation that occurred on the morning of December 12 throughout Ukraine, namely, a large-scale failure of the Ukrainian telecommunications company Kyivstar: mobile and Internet communications disappeared, causing significant losses to the company and citizens who were left without communication, which plays an important role in wartime, as fast and reliable communication allows the military, law enforcement agencies and the public to coordinate actions, perform urgent actions and respond to threats.

2. Increase preparedness for cyber attacks: the government of Ukraine should increase preparedness for cyber attacks by developing and implementing cyber defense strategies and technologies, and training personnel to respond to cyber threats.

3. Ensuring information security: it is necessary to ensure the security of information resources and systems of government agencies, military structures and critical infrastructures from cyberattacks and cyberespionage.

4. Strengthening legislation and regulatory measures: the government should consider improving legislation and regulatory measures in the field of cybersecurity, including defining liability for cyberattacks and increasing fines for their commission.

5. International cooperation: Ukraine should actively cooperate with international partners, including NATO, the European Union, and other countries, to share information on cyber threats and respond to them jointly.

6. Raising public awareness: it is important to conduct information campaigns and educational activities for the public on potential cyber threats and methods of preventing them.

7. Developing and implementing cyber defense technologies: it is necessary to actively develop and implement cyber defense technologies, such as systems for detecting and preventing cyber attacks, encrypting data, and identifying anomalous activity.

These priorities and strategies will help Ukraine strengthen its cybersecurity and preserve national security in the face of armed aggression and bring the country closer to victory.

1. Peculiarities of anti-Ukrainian informational (cyber) influence on Ukraine - Oleksandr Vitaliyovych Levchenko, Volodymyr Vasyliovych Okhrimchuk - Protection of information. – 2022. – Vol. 24, No. 4.

URL: [https://odnb.odessa.ua/view\\_post.php?id=4361](https://odnb.odessa.ua/view_post.php?id=4361)

2. Koterlin I.B., Actual problems of domestic jurisprudence No. 1.

URL: [http://apnl.dnu.in.ua/1\\_2022/25.pdf](http://apnl.dnu.in.ua/1_2022/25.pdf)

3. Manulov Y.S., Ensuring cyber security of critical infrastructure objects in the conditions of cyber

war

УДК 004.738.5:681.5

DOI: 10.31733/15-03-2024/2/353-354

**Марія ЗАВ'ЯЛОВА**

студентка ННІ права  
та інноваційної освіти

**Ігор ЧОБОТЬКО**

старший викладач кафедри  
фізичного виховання  
та тактико-спеціальної підготовки  
Дніпропетровського державного  
університету внутрішніх справ

### **ДИСКУРС ЩОДО РОЗУМІННЯ ОКРЕМИХ АСПЕКТІВ ЗАБЕЗПЕЧЕННЯ КІБЕРБЕЗПЕКИ**

Сучасний прогрес людства визначається швидким розвитком інформаційних новацій, зокрема комп'ютерних технологій, які є невід'ємною складовою сучасності. Інтернет, безперечно, став неодмінною частиною нашого життя [1]. Однак у кіберпросторі поширені різноманітні загрози, такі як маніпуляції, дезінформація, пропаганда фізичного чи сексуального насилля, поширення заборонених товарів, підбурювання до самогубства та інші. Суспільство усвідомлює потребу у впровадженні передових заходів кібербезпеки, але варто зауважити, що лише свідомість не є достатньою. Кібербезпека постійно обговорюється, оскільки суспільство ще не має достатньої медіаграмотності для повного розуміння загроз. Зростання кількості кримінальних правопорушень у кіберпросторі підкреслює важливість цього питання як на національному, так і на міжнародному рівнях [2].

Будь-який стрімкий розвиток супроводжується як позитивними, так і негативними явищами. Згідно з програмними документами ООН, універсальне підвищення кібербезпеки передбачає врахування різних аспектів, таких як інформованість, відповідальність, етика, демократія, оцінка ризиків, впровадження засобів безпеки та управління ними, а також переоцінка [3]. Націленими напрямками забезпечення безпеки в кіберпросторі є інформаційна безпека, безпека мережі, безпека Інтернету та захист критичних інфраструктур [4].

Одним із недостатньо вивчених аспектів боротьби з цією злочинністю є соціальний план щодо формування глобальної культури кібербезпеки, зокрема в галузі освіти та науки загалом. Комп'ютерна безпека має у своєму складі широкий спектр проблем у сфері телекомунікацій та інформатики, пов'язаних з контролем та оцінкою ризиків, що виникають при використанні комп'ютерів, гаджетів та комп'ютерних мереж [5].

Згідно з Законом України «Про основні засади забезпечення кібербезпеки України», кібербезпека визначається як захист інтересів людини, суспільства та держави в кіберпросторі. Особливу увагу слід звернути на правові, моральні та суспільні аспекти

культури кібербезпеки, а також на індивідуальний розвиток навичок та використання засобів безпеки в кіберпросторі. Також слід відзначити, що соціальна інженерія в наш час є поширеною, інформація, яка базується на особистих даних особи, її психологічних та інших індивідуальних особливостях, може використовуватися для отримання важливої інформації.

Основні форми соціальної інженерії можна класифікувати наступним чином:

– Претекстінг: це вчинення певних дій за попередньо складеним планом. Під час використання цієї техніки особа, що здійснює протиправні дії, намагається зібрати особисті дані жертви, такі як ім'я, місце роботи або навчання, шляхом реальних запитів, зроблених в ім'я жертви.

– Фішинг: це форма інтернет-шахрайства, спрямована на отримання конфіденційної інформації користувачів різних систем шляхом надсилання підроблених листів, що містять запити про особисті дані, такі як логіни та паролі, або навіть посилення на фальшиві веб-сайти.

– Qui pro quo: ця техніка полягає у відправці протиправних запитів через електронну пошту від імені особи, яка виглядає як співробітник технічної підтримки. Зловмисник повідомляє про виникнення проблем на робочому місці та намагається змусити жертву виконати певні команди для вирішення неіснуючих проблем.

– Дорожнє яблуко: ця техніка полягає у розповсюдженні CD-дисків або флеш-накопичувачів у громадських місцях, які можуть містити віруси або шкідливе програмне забезпечення.

– Вішинг: це обманні дії, спрямовані на отримання особистої інформації, такої як банківські реквізити, шляхом мобільних звернень або електронної пошти.

– Контактна соціальна інженерія: це розповсюдження спаму від імені друзів або знайомих з метою отримання доступу до їхніх акаунтів у соціальних мережах [6].

Ці методи соціальної інженерії широко використовуються в політиці, бізнесі та освітній сфері. Найбільш ефективними засобами протидії цим загрозам є освітні та попереджувальні заходи, спрямовані на учнів і студентів щодо ризиків розголошення особистої інформації.

Для боротьби з соціальною інженерією в освітньому середовищі можна застосовувати такі закони:

– Встановлення облікових записів, які належать навчальному закладу.

– Попередження співробітників, учнів та студентів про те, що їхні логіни та паролі не можна ділитися з іншими особами.

– Встановлення вірусного захисту на комп'ютерах користувачів.

– Використання систем запобігання розголошенню особистої інформації.

– Підвищення уважності стосовно запитів на особисту інформацію через телефон або електронну пошту.

Узагальнюючи вище сказане, боротьба з кіберзагрозами в освітньому середовищі вимагає комплексного підходу, що включає технічні, правові та організаційні заходи [7].

1. Про основні засади забезпечення кібербезпеки України : Закон України № № 2163-VIII від 05.10.2017 р. Відомості Верховної Ради (ВВР). 2017. № 45. Ст. 403.

2. Кириченко І. О. Чинник м'якої сили у стратегіях національної інформаційної безпеки США // Актуальні проблеми міжнародних відносин. 2011. №. 102 (1). С. 209-218.

3. Белевцева В. В. До питання застосування правових режимів забезпечення кібербезпеки в Україні // Інформація і право. 2020. №. 4 (35). С. 106-112.

4. Чоботько І.І. Як впливає російська пропаганда на мозок людини // Міжнародна науково-практична конференція «Сектор безпеки і оборони України на захисті національних інтересів: актуальні проблеми та завдання в умовах воєнного стану», 24 листопада 2022 року. С. 1042-1043.

5. Чоботько І.І. Роль спеціально фізичної підготовки в діяльності правоохоронця // Міжнародний форум «3 проблем фізичного виховання та здоров'я молоді у сучасному освітньому середовищі», 18 травня 2023 р. С. 246-248.

6. Чоботько М.А. Методи покращення тренувань співробітників силових структур // IV Міжнародної науково-практичної конференції «Сучасні тенденції та перспективи розвитку фізичної підготовки та спорту Збройних Сил України, правоохоронних органів, рятувальних та інших спеціальних служб на шляху євроатлантичної інтеграції України», Київ, Національний університет оборони України імені Івана Черняхівського, НУОУ, 19 листопада 2020 р., С.263-265.

7. Чоботько І.І. Особливості фізичного виховання здобувачів вищої освіти та способи його вдосконалення у сучасних реаліях // Міжнародний науково-практичний круглий стіл «Службово-бойова підготовка як основа професійної діяльності поліцейських», 30 листопада 2023 р. С. 157-159.

УДК 343.53:004.738.5

DOI: 10.31733/15-03-2024/2/355-357

**Ростислав ЗАРДОВ**

студент ННІ права  
та інноваційної освіти

**Таїсія ШЕВЧЕНКО**

старший викладач кафедри  
кримінально-правових дисциплін  
Дніпропетровського державного  
університету внутрішніх справ

### **ВПЛИВ КІБЕРЗЛОЧИННОСТІ НА КРИМІНАЛЬНИЙ ПРОЦЕС В УКРАЇНІ: СТРАТЕГІЇ ТА ПРІОРИТЕТИ ЗАБЕЗПЕЧЕННЯ КІБЕРБЕЗПЕКИ**

У сучасному світі інформаційні технології стають неодмінною складовою всіх сфер життя суспільства. Зростаюча кількість інтернет-користувачів та розвиток цифрових технологій створюють нові можливості для комунікації, навчання, розваг та розвитку бізнесу. Проте, разом із цим, зростає й загроза кіберзлочинності. Кібератаки, крадіжки даних, онлайн-шахрайство та інші види кіберзлочинності є серйозними викликами для кримінального правосуддя.

Так, на законодавчому рівні, кібербезпека регулюється законом України «Про основні засади забезпечення кібербезпеки України».

Зі ст. 4 цього закону можна зрозуміти що об'єктами кібербезпеки та кіберзахисту можуть бути:

- 1) конституційні права і свободи людини і громадянина;
- 2) суспільство, сталий розвиток інформаційного суспільства та цифрового комунікативного середовища;
- 3) держава, її конституційний лад, суверенітет, територіальна цілісність і недоторканність;
- 4) національні інтереси в усіх сферах життєдіяльності особи, суспільства та держави;
- 5) об'єкти критичної інфраструктури.

Об'єктами кіберзахисту є:

- 1) комунікаційні системи всіх форм власності, в яких обробляються національні інформаційні ресурси та/або які використовуються в інтересах органів державної влади, органів місцевого самоврядування, правоохоронних органів та військових формувань, утворених відповідно до закону;
- 2) об'єкти критичної інформаційної інфраструктури;
- 3) комунікаційні системи, які використовуються для задоволення суспільних потреб та/або реалізації правовідносин у сферах електронного урядування, електронних державних послуг, електронної комерції, електронного документообігу [1].

В Україні, як і в інших країнах, кіберзлочинність стала предметом розгляду та регулювання в кримінальному процесі. Під впливом швидкого розвитку технологій та зміни уявлень про злочинну діяльність, правоохоронні органи та законодавці стикаються з необхідністю постійного удосконалення законодавства та стратегій боротьби з кіберзлочинністю.

На жаль, одна з проблем у цьому контексті полягає в тому, що державні органи з кібербезпеки не можуть забезпечити захист усіх суб'єктів кіберпростору вчасно. Це призводить до того, що організації та комерційні підприємства також повинні докласти зусиль для забезпечення своєї власної кібербезпеки. Крім того, важливою є не лише кібербезпека на рівні держави чи організації, але і на рівні окремої особи, яка може стати найбільш слабкою ланкою у системі кібербезпеки [2. С.8].

Однією з основних стратегій забезпечення кібербезпеки в Україні є підвищення кваліфікації правоохоронців та працівників судової системи. З урахуванням швидкого темпу розвитку технологій, необхідно постійно навчати правоохоронців новим методам

виявлення та розслідування кіберзлочинності. Також важливо забезпечити їх доступ до сучасних технічних засобів для аналізу цифрових доказів. Потрібні координація і переорієнтація наукових досліджень і розробок у сфері комп'ютерної безпеки, в області вдосконалення інформаційних технологій, використання математичних методів багатовимірного аналізу даних, розробленні технологій комплексного захисту апаратних і програмних платформ, технологій виявлення ознак кібернетичного нападу з використанням активних і пасивних методів та датчиків спостереження, створення систем контролю, які визначатимуть факт скоординованого широкомасштабного нападу і формуватимуть ранні попередження про можливий напад і локалізацію джерела нападу [3, С. 155].

Іншою важливою стратегією є співпраця з міжнародними партнерами у сфері кібербезпеки. Злочинні мережі та хакерські групи діють без врахування кордонів, тому важливо мати міжнародну співпрацю для обміну інформацією та спільних дій у боротьбі з кіберзлочинністю. Для досягнення мети забезпечення більш високого рівня мережевої та інформаційної безпеки в межах Європейського Союзу, необхідно вжити заходів у трьох основних напрямках:

- підвищити спроможність системи кібербезпеки на національному рівні;
- підвищити рівень європейського співробітництва;
- запровадити управління ризиками та зобов'язати сповіщати про кіберінциденти операторів базових послуг та провайдерів цифрових послуг [4, С. 105].

А також, важливо розвивати ефективні законодавчі механізми для протидії кіберзлочинності. Воно містить у собі не лише прийняття нових законів, але й постійний моніторинг їх ефективності та готовність до змін у зв'язку з технологічним прогресом. Важливим елементом є також сприяння розвитку кібербезпеки в приватному секторі шляхом створення стимулів для компаній у впровадженні заходів захисту інформації та даних.

Проте, найважливішою стратегією в боротьбі з кіберзлочинністю є попередження. Забезпечення кібербезпеки має бути комплексним підходом, що має у своєму складі як технічні заходи, так і освітні програми для громадян щодо безпеки в інтернеті. Навчання людей розпізнавати потенційні загрози та захищати свої дані може значно зменшити кількість успішних кібератак.

Окрім зазначених стратегій та пріоритетів, існують інші важливі аспекти, які необхідно враховувати при забезпеченні кібербезпеки та впливі кіберзлочинності на кримінальний процес в Україні.

Один із таких аспектів – це взаємодія між різними секторами суспільства. Кіберзлочинність може впливати на різні сфери, включаючи державні установи, приватні компанії, фінансові установи та інші організації. Тому важливо створити ефективні механізми співпраці між ними для обміну інформацією про загрози та спільних дій у разі кібератак.

Додатково потрібно приділяти увагу захисту критично важливої інфраструктури, такої як енергетичні системи, транспортні мережі та комунікаційні системи. Атаки на такі об'єкти можуть мати серйозні наслідки для безпеки та економічного розвитку країни.

Також, важливо розвивати інформаційно-аналітичні центри, які спеціалізуються на виявленні та аналізі кіберзлочинності. Ці центри можуть забезпечити правоохоронні органи та інші зацікавлені сторони актуальною інформацією про потенційні загрози та способи їх протидії.

Невід'ємною частиною стратегії забезпечення кібербезпеки є також заохочення інновацій та розвитку нових технологій у сфері кіберзахисту. Воно має містити в себе розробку нових методів виявлення загроз, створення захищених систем зберігання даних та розробку криптографічних технологій.

Отже, підсумовуючи усе вищесказане, можна сказати, що успішне забезпечення кібербезпеки та протидія кіберзлочинності вимагає комплексного підходу, який охоплює не лише правоохоронні органи та законодавство, але й враховує взаємодію між різними секторами суспільства, розвиток інформаційно-аналітичних центрів та заохочення інновацій у сфері кіберзахисту. Тільки за умови взаємодії та координації всіх зацікавлених сторін можна забезпечити ефективний захист від кіберзагроз і зберегти безпеку та стабільність в цифровому світі.

1. Закон України «Про основні засади забезпечення кібербезпеки України». (Відомості Верховної Ради (ВВР), 2017, № 45, ст.403) URL : <https://zakon.rada.gov.ua/laws/show/2163-19#Text>.

2. Гайтота Є.В., Чуницька В.В., Нікуліщев Г.І. Про перспективи Стратегії кібербезпеки України.



Матеріали Всеукраїнського науково-практичної конференції 23-25 листопада 2016 року, м. Кропивницький. С. 7-8. URL : <https://core.ac.uk/download/84825385.pdf>.

3. Олена Трофименко, Юлія Прокоп, Наталя Логінова, Олександр Задерейко. Кібербезпека України: Аналіз сучасного стану. Захист інформації, том 21, № 3, липень-вересень 2019, с. 150-158. URL : <https://dspace.onua.edu.ua/server/api/core/bitstreams/3acf4b52-6858-4bda-973c-35535be8fcfe/content>.

4. Ольга Бакалінська, Олександр Бакалінський. Правове забезпечення кібербезпеки в Україні. 9/2019 Адміністративне право і процес. С. 100-108. URL : <http://pgr-journal.kiev.ua/archive/2019/9/18.pdf>.

5. Ісланкін С.М. Відсторонення від посади: Міжнародний досвід. Регламентації. Правова позиція № 4 (37) 2022. С. 271-274. URL : <https://legalposition.umsf.in.ua/archive/2022/4/51.pdf>.

УДК 004.738.5:351.862.4

DOI: 10.31733/15-03-2024/2/357-358

#### **Ярослав ІЖИК**

курсант факультету підготовки  
фахівців для підрозділів  
кримінальної поліції

#### **Олександр ЖУРАВЕЛЬ**

старший викладач кафедри  
спеціальної фізичної підготовки  
Дніпропетровського державного  
університету внутрішніх справ,  
доктор філософії

### **ЩОДО ОСНОВНИХ НАПРЯМІВ ТА ОСОБЛИВОСТЕЙ КІБЕРБЕЗПЕКОВОЇ ПОЛІТИКИ В УКРАЇНІ**

З 24 лютого 2022 року, з початком повномасштабної агресії з боку росії, український кіберпростір зазнав безпрецедентного натиску. Кібератаки та збої стали зброєю ворога, спрямованою на дестабілізацію роботи державних сайтів, банківських систем, критичної інфраструктури. Під прицілом опинилися сайти Верховної Ради, Кабміну, МЗС, СБУ, Міноборони, Мінреінтеграції, ПриватБанку, Ощадбанку та багатьох інших установ.

Війна в інформаційному просторі несе не меншу загрозу, аніж бойові дії на фронті. Ризик кібератак з боку рф залишається високим як для України, так і для її європейських партнерів. Кібербезпека набуває ключового значення в економічній, політичній, соціальній та військовій сферах.

Сьогодні Україна відстоює не лише свою територіальну цілісність, але й право на незалежність, самостійний розвиток та мирне майбутнє. Перед вітчизняними правоохоронними органами постає все більше завдань з пошуку нових методів та засобів для ефективної протидії кіберзлочинності.

Державна політика України у сфері національної безпеки й оборони має комплексний характер і спрямована на забезпечення стійкості держави перед різними викликами та загрозами й регламентується Законом України «Про національну безпеку України» від 21 червня 2018 р. № 2468-VIII [1].

Стратегія кібербезпеки України (далі – Стратегія) – це документ довгострокового планування, який визначає:

– Загрози кібербезпеці: Стратегія ідентифікує актуальні та потенційні кіберзагрози для життєво важливих інтересів особи, суспільства та держави.

– Пріоритети: Визначає пріоритетні напрямки та концептуальні підходи до забезпечення кібербезпеки.

– Цілі: Створення умов для безпечного функціонування кіберпростору та його використання в інтересах особи, суспільства й держави.

Стратегія кібербезпеки України – це ключовий документ, який визначає курс України на забезпечення стійкості кіберпростору та захисту національних інтересів у цій сфері [2].

Кібербезпека України – це динамічна сфера, що потребує постійного вдосконалення та адаптації до нових викликів. Забезпечення стійкості кіберпростору держави ґрунтується на виваженій політиці, чітко окреслених пріоритетах та комплексних

заходах.

Основні напрямки

- 1) Створення захищеного національного сегмента кіберпростору:
  - Формування стійкої до кібератак інфраструктури.
  - Запровадження систем захисту інформаційних ресурсів.
  - Підвищення обізнаності користувачів щодо кібергігієни.
- 2) Запобігання втручанню у внутрішні справи України:
  - Протидія кібершпиунству та кібердиверсіям.
  - Нейтралізація інформаційних атак та дезінформації.
  - Захист критичної інфраструктури.
- 3) Посилення обороноздатності держави у кіберпросторі:
  - Розвиток кібервійськ та підготовка кваліфікованих кадрів.
  - Впровадження інноваційних технологій кіберзахисту.
  - Співпраця з міжнародними партнерами.
- 4) Боротьба з кіберзлочинністю та кібертероризмом:
  - Удосконалення законодавства та правозастосовної практики.
  - Розслідування кіберзлочинів та притягнення винних до відповідальності.
  - Підвищення рівня міжнародної співпраці.
- 5) Зниження рівня уразливості об'єктів кіберзахисту:
  - Регулярний аудит та оновлення систем захисту.
  - Підвищення кваліфікації фахівців з кібербезпеки.
  - Впровадження програм підвищення обізнаності користувачів.
- 6) Повноправна участь у міжнародних системах кібербезпеки:
  - Активна співпраця з міжнародними організаціями.
  - Сприяння розвитку глобальних систем кібербезпеки.
  - Впровадження міжнародних стандартів та рекомендацій.
- 7) Дотримання міжнародних зобов'язань:
  - Виконання положень Конвенції про кіберзлочинність та інших міжнародних договорів.
  - Співпраця з правоохоронними органами інших країн.
  - Обмін інформацією та досвідом у сфері боротьби з кіберзлочинністю [3].

Національна стратегія у сферах безпеки та оборони націлено на забезпечення широкого спектру аспектів, таких як військова, зовнішньополітична, економічна, інформаційна, екологічна та кібернетична безпека України. Законодавчі норми, що спрямовані на захист національної кібербезпеки, виступають ключовим елементом в системі права країни, регулюючи відносини у сферах інформаційної безпеки, системи виборів, охорони здоров'я, оборони, транспорту, фінансів та банківської сфери. Ці норми сприяють забезпеченню інформаційного суверенітету України як суб'єкта міжнародного права. Прийняття спеціального законодавчого акта з кібербезпеки сприятиме не лише визначенню спеціалізованої термінології, а й установленню правових та організаційних засад державної політики у цьому напрямку, а також основних принципів та стратегій забезпечення кібербезпеки. Майбутні дослідження у галузі кібербезпеки мають на меті розробку структури цієї правової категорії та її взаємозв'язку з іншими аспектами права, зокрема в інформаційній сфері. Особливу увагу потребує питання використання штучного інтелекту в державному управлінні та судочинстві, яке вимагатиме подальшого правового регулювання, оскільки це не лише сприятиме розвитку, а й несе і значні ризики для національної інформаційної безпеки.

---

1. Про національну безпеку України: Закон України від 21.06.2018 р. № 2468-VIII. URL : <https://zakon.rada.gov.ua/laws/show/2469-19#Text> ()

2. Про рішення Ради національної безпеки і оборони України «Про Стратегію національної безпеки України»: Указ президента України від 14 вересня 2020 року № 392/2020 URL : <https://zakon.rada.gov.ua/laws/show/392/2020#Text>

3. Основи кібербезпеки та кібероборони: підручник / Ю.Г. Даник, П.П. Воробієнко, В.М. Чернега. [Видання друге, перероб. та доп.]. Одеса.: ОНАЗ ім. О.С. Попова, 2019. – 320 с.

УДК 004.738.5:343.9.02:341.31  
DOI: 10.31733/15-03-2024/2/359-360

**Єлизавета КИСЕЛЬОВА**

курсант ННІ права та підготовки  
фахівців для підрозділів  
Національної поліції

**Володимир БАРАВА**

доцент кафедри  
оперативно-розшукової діяльності  
Дніпропетровського державного  
університету внутрішніх справ,  
кандидат юридичних наук, доцент

**ПРОТИДІЯ КІБЕРЗЛОЧИННОСТІ В УМОВАХ ВОЄННОГО СТАНУ**

Під час воєнного стану кібератаки в Україні стали набагато частіше, злочинці використовують інфопростір для завдання шкоди обороноздатності України, та й з боку тих, хто вирішив скористатися ситуацією, коли правоохоронні органи перевантажені. Кіберзлочинність – сукупність злочинів, скоєних у «кіберпросторі» за допомогою комп'ютерних систем або комп'ютерних мереж, а також інших засобів доступу до кіберпростору. Ще до початку війни, після кібератак 14 січня на сайти державних органів влади, відчувалася необхідність запровадження невідкладних змін в українському законодавстві для узаконення процедури Bug Bounty [1].

Більшість існуючих злочинів у глобальних комп'ютерних мережах мають такі особливості:

1. Підвищена скритність скоєння злочину.
2. Транскордонний характер мережових злочинів, при якому злочинець, тобто, об'єкт злочинного посягання та потерпілого може перебувати на територіях різних держав.
3. Особлива підготовленість злочинців, інтелектуальний характер злочинної діяльності.
4. Можливість скоєння злочину в автоматизованому режимі у кількох місцях одночасно [2, с.323].

Сьогодні кіберзлочинність містить у собі великий діапазон протиправних дій – від невіршеного вторгнення до комп'ютерних мереж, крадіжок індивідуальних даних, фінансового шпигунства та відмивання готівки. Останніми роками інтернет-ресурси використовуються у всіх циклах торгівлі людьми та забороненими предметами, а також у подальшій легалізації злочинних доходів.

Кіберзлочинці використовують свій арсенал інформаційної зброї, що являє собою сукупність коштів, призначених для порушення (копіювання, спотворення чи знищення) інформаційних ресурсів на стадії їх створення, обробки, розповсюдження та зберігання.

До основних видів інформаційної зброї відносять такі:

1. Бекдор – даний інструмент передбачає прихований метод системи, що дозволяє отримати доступ до захищеної області.
2. Комп'ютерні віруси – спеціальні програми, які впроваджуються у програмне забезпечення комп'ютерів, знищують, спотворюють чи дезорганізують його функціонування. Вони здатні передаватися лініями зв'язку, мереж передачі даних, виводити з ладу системи керування тощо. Крім того, «віруси» здатні самостійно розмножуватися.
3. Програмне шкідливе забезпечення – програми або утиліти, які після встановлення виконують незаявлені функції в фоновий режим.
4. Нейтралізатори тестових програм, які забезпечують збереження природних та штучних недоліків програмного забезпечення [3].

Поширеність кіберзлочинів у всьому світі зумовлює пошук нових підходів щодо забезпечення інформаційної безпеки та розробки заходів щодо протидії кіберзлочинності. Звісно, ніхто не може забезпечити стовідсоткову захищеність від кібератак. З урахуванням транснаціонального характеру злочинів, що розглядаються, а саме тісна співпраця країн (держав) дозволить своєчасно запобігти таким протиправним діянням, а відповідно, заподіяння майнової шкоди фізичним або юридичним особам у результаті кібератак.

У кримінальному законодавстві держави криміналізація кіберзлочинності яка включає діяння, безпосередньо посягає на інформаційну безпеку (консолідовані з врахуванням тотожності родового об'єкта зазіхання), але й охоплює інші суспільно небезпечні посягання, пов'язані з використанням інформаційно-телекомунікаційних мереж (у яких інформаційна сфера є факультативним об'єктом злочину) [4].

*Мета нового Закону 2149-IX*

1. Посилення спроможностей та оптимізація національної системи кібербезпеки для протидії кіберзагрозам.

2. Впровадження дієвих кримінально-правових механізмів протидії кіберзлочинності.

3. Забезпечення надійності та безпеки використання цифрових послуг [5].

Таким чином, висока соціальна небезпека кіберзлочинності пояснюється її транснаціональним та організованим характером, тому жодна держава сьогодні не здатна активно протидіяти цій загрозі самостійно, у зв'язку з чим нагальною є потреба активізації міжнародного співробітництва. Ефективна боротьба з кіберзлочинністю потребує колективних зусиль, бо під час воєнного стану боротьба з кіберзлочинністю стала складніша. Для цього необхідно вести постійну роз'яснювальну роботу серед населення. Потрібно тривалий і що важливо, наполегливий виховний процес для того, щоб люди усвідомлювали необхідність запобіжних заходів. Підвищення ефективності боротьби з кіберзлочинністю під час війни та посилення відповідальності за відповідні злочини є давно назрілим кроком. Новий закон розширює межі діяльності правоохоронних органів щодо розслідування кіберзлочинів, передбачених статтями 361, 361-1 ККУ. Посилення санкцій та додаткова криміналізація окремих діянь здатні частково стримати потенційних злочинців від вчинення нових злочинів.

---

1. Інтернет-шахрайства в умовах воєнного стану: як не потрапити на гачок до аферистів. URL : <https://legalaid.gov.ua/publikatsiyi/internet-shahrajstva-v-umovah-voeynogo-stanu-yak-ne-potrapiytyna-gachok-do-aferystiv> (дата звернення 16.10.2023)

2. Протидія кримінальним правопорушенням в умовах воєнного стану : збірник матеріалів Всеукраїнської науково-практичної конференції в авторській редакції, (м. Кропивницький, 27 жовтня 2022 року). Кропивницький, 2022. 367 с

3. Закон України Про внесення змін до Кримінального процесуального кодексу України та Закону України «Про електронні комунікації» щодо підвищення ефективності досудового розслідування «за гарячими слідами» та протидії кібератакам. URL : <https://ips.ligazakon.net/document/view/T222137?an=41> (дата звернення 16.10.2023)

4. Про основні засади забезпечення кібербезпеки України : Закон України від 05 жовтня 2017 р. N 2163-VIII. База даних «Законодавство України». ВР України. URL : <https://zakon.rada.gov.ua/laws/show/2163-19#Text> (дата звернення: 15.10.2023).

5. Кібератака на державні організації України з використанням шкідливої програми Cobalt Strike Beacon. Сайт Державної служби спеціального зв'язку та захисту інформації України. URL : <https://cip.gov.ua/ua/news/kiberatakana-derzhavni-organizaciyi-ukrayini-z-vikoristannyam-shkidlivoyi-programi-cobalt-strike-beacon> (дата звернення: 15.10.2023)

УДК 004.738.5:341.31

DOI: 10.31733/15-03-2024/2/361-362

**Софія КУЦЕВОЛ**

курсант ННІ права та підготовки  
фахівців для підрозділів  
Національної поліції

**Андрій ГРЕБЕНЮК**

завідувач кафедри економічної  
та інформаційної безпеки  
Дніпропетровського державного  
університету внутрішніх справ,  
кандидат технічних наук, доцент

**ІНФОРМАЦІЙНА ВІЙНА МІЖ РОСІЄЮ ТА УКРАЇНОЮ:  
ПОЛІТИКО-ПРАВОВИЙ АНАЛІЗ ЗА 2014-2023 рр.**

У 2014 році Україна стала жертвою агресивних дій російської федерації. Спочатку відбулася анексія Криму, згодом розгорівся збройний конфлікт на території Донецької та Луганської областей. Як зазначає офіційний сайт Українського інституту національної пам'яті в історичному контексті війни, «приблизна кількість жертв бойових дій в Україні оцінюється в 30-35 тисяч, із яких понад 7 тисяч загинуло (цивільне населення та українські військові)» [1].

Майже 1,5 мільйона жителів сходу України були змушені залишити свої домівки. Було зруйновано інфраструктуру окупованих територій, 27% промислового потенціалу Донбасу незаконно викрадено росією.

Станом на ранок 24 лютого 2022 року президент росії путін заявив, що прийняв рішення про проведення «спеціальної військової операції» на території України. Після цього російські війська почали обстріли Києва, Харкова, Одеси, Маріуполя, Дніпра та багатьох інших міст. Війна тривала вісім років у «гібридному» стані, поки близько 04 години ранку 24 лютого 2022 року росія відкрито не напала на Україну. Ворожі війська щодня обстрілюють і знищують ключові об'єкти інфраструктури, здійснюють масові обстріли мирного населення з використанням артилерії, реактивних систем залпового вогню та балістичних ракет.

Однак не слід забувати й про війну, що ведеться проти України ще до початку всіх цих подій. З моменту проголошення незалежності України росією проти нашої держави ведеться інформаційна війна, але з 2014 року вона лише посилилася. Основним засобом інформаційної війни є пропагандистські методи російських ЗМІ, найвпливовішими серед яких є Інтернет-телебачення, Інтернет-радіо, Інтернет-газети, Інтернет-журнали та соціальні мережі, що масово поширюють дезінформацію та програмують свою аудиторію спотвореними повідомленнями з метою контролю над свідомістю громадян. Науковці М. Маркова та А. Марков наголошують на тому, що масштаби інформаційної війни, розгорнутої проти України, надзвичайно масові: «це найдивовижніший інформаційний бліцкриг, який коли-небудь відбувався в історії інформаційних війн» [2, с. 52].

Окрім цього, дослідники С. Денисюк та В. Корнієнко зазначають, що з початку агресії російської федерації «російська пропаганда набула форми геббельсівської пропаганди часів Другої світової війни і сьогодні в російській федерації пропаганда використовується на всіх рівнях суспільства [3, с. 95]. Уряд російської федерації не лише знищує Україну, але й фінансує цілий ряд видань за кордоном, що реалізують політику путіна та підривають авторитет України в очах світової спільноти загалом. Таким чином, Ю. Озюменко, який досліджує ЗМІ росії, зробив висновок про те, що рф використовує такі методи інформаційної війни:

- «дозоване інформування»;
- дезінформація в поєднанні з сильним викривленням подій;
- виклад припущень, особистих думок і вибраних, еорисних, пропагандистських фактів;
- спотворення інформації та подача її «без коментарів»;

- технологія «25-ий кадр», заборонена міжнародним законодавством;
- замовчування важливих подій.

На жаль, усі ці методи впливають на психіку людей і суспільства загалом таким чином, що люди вважають, що думки та переконання, нав'язані ЗМІ, є їхнім життєвим досвідом і власними висновками.

Контент-аналіз новин російської федерації проти України та інтернет-ресурсів дозволив підкреслити, що щоденні матеріали на порталах є агресивними та очевидно спотвореними. Журналісти дозволяють собі використовувати емоційно забарвлену лексику у своїх матеріалах про Україну, її владу, армію та активістів; заголовки в такому контенті не є винятком. Наразі наприклад на одному з російських сайтів розміщений заголовок «Чому нацизм відродився в Україні, а не в Німеччині», де зазначається: «Потрібно відверто визнати: з одного боку, вчасно не добили українських нацистів, а потім вибачили їх на догоду якимсь сьогохвилинним політичним віянням. З іншого боку – загралися у дружбу народів. Мовляв, не може один братній народ ненавидіти та винищувати інші братні народи. Отже, народ не може, а ось окремі його представники – цілком» [4].

Проаналізувавши заголовки з новин про події в Україні на російських сайтах, можна поділити їх на кілька так званих «пропагандистських груп». Особливо це помітно на новинних порталах «Правда.Ру» та «Московський комсомолец». Згідно з дослідженням, використовуються такі відомі методи пропаганди: навішування ярликів, апелювання до влади, демонізація ворога, спрощення фактів, побутовий наратив, емоційний резонанс, анонімний авторитет, гра в «приналежність» до російського народу, «загальна думка». Ці методи дають людям відчуття приналежності до «великої і могутньої» росії та її «братнього народу». У такий спосіб автори матеріалів нав'язують суспільству певні цінності, ідеї та програми.

---

1. До 5-річчя від початку збройної агресії Російської Федерації проти України. URL : <https://cutt.ly/DHwbsKQ> (дата звернення: 11.04.2022).

2. Маркова М. В., Марков А. Р. Інформаційно-психологічна війна як нова загроза здоров'ю населення України: реальність небезпеки та напрями протидії. Здоров'я України. Неврологія. Психіатрія. Психотерапія. 2016. № 1 (36). С. 51-53. URL : [http://irbis-nbuv.gov.ua/cgi-bin/irbis\\_nbuv.cgiirbis\\_64.Psmno\\_2016](http://irbis-nbuv.gov.ua/cgi-bin/irbis_nbuv.cgiirbis_64.Psmno_2016). (дата звернення: 25.09.2023).

3. Денисюк С.Г., Корнієнко В.О. Імідж України у внутрішньо і геополітичних контекстах сучасності. Житомир-Київ-Краків: ФОП Євнюк О. О., 2014. Вип. 4. С. 93-100. URL : [http://nbuv.gov.ua/UJRN/Spur\\_2014\\_4\\_13](http://nbuv.gov.ua/UJRN/Spur_2014_4_13). (дата звернення: 25.09.2023).

4. Почему нацизм возродился на Украине, а не в Германии. RGRU. URL : <https://rg.ru/2022/04/06/pochemu-nacizm-vozrodilsia-na-ukraine-a-ne-v-germanii.html> (дата звернення: 25.09.2023).

УДК 004.738.5:351.862.4

DOI: 10.31733/15-03-2024/2/362-364

**Владислав МІЛЕНІН**

курсант ННІ права та підготовки фахівців для підрозділів Національної поліції

**Сергій ПЕТРЕНКО**

старший викладач кафедри спеціальної фізичної підготовки Дніпропетровського державного університету внутрішніх справ

### **ПРІОРИТЕТИ ЗАБЕСПЕЧЕННЯ КІБЕРБЕЗПЕКИ УКРАЇНИ**

У сучасному цифровому світі кібербезпека стає однією з найбільш актуальних і складних проблем для країн у всьому світі, включаючи Україну. Щодня збільшується кількість кіберзагроз і кібератак, спрямованих на урядові установи, підприємства та громадянське суспільство. У зв'язку з цим забезпечення кібербезпеки стає пріоритетною

задачею для України.

Вступаючи в епоху цифрової трансформації, Україна зустрічається з необхідністю захищати свою інформаційну і кібернетичну інфраструктуру від різноманітних загроз, що включають в себе кібершпигунство, кібертероризм, кібервійну та кіберзлочинність. З урахуванням різноманітності цих загроз, Україна має визначити свої пріоритети у сфері кібербезпеки і впровадити ефективні заходи для їх вирішення. Відповідно до ст. 1 Закону України «Про основні засади забезпечення кібербезпеки України», кібербезпека – це захищеність життєво важливих інтересів людини і громадянина, суспільства та держави під час використання кіберпростору, за якої забезпечуються сталий розвиток інформаційного суспільства та цифрового комунікативного середовища, своєчасне виявлення, запобігання і нейтралізація реальних і потенційних загроз національній безпеці України у кіберпросторі [1].

Зростаюча кількість кібератак створює низку серйозних викликів у контексті кібербезпеки України. По-перше, це підвищує ризик недостатньої підготовленості українських органів влади та приватних компаній до відповіді на кіберзагрози. Зловмисники намагаються використовувати вразливості в існуючих заходах безпеки для отримання доступу до конфіденційної інформації або національних ресурсів.

Другим викликом є недостатній рівень координації та співпраці між урядовими органами, приватним сектором та іншими зацікавленими сторонами. Україна потребує посилення співпраці між всіма рівнями влади, щоб ефективно реагувати на кіберзагрози та обмінюватися інформацією про потенційні загрози.

Зокрема, зростаюча кількість кібератак ставить під загрозу економічну стійкість країни, оскільки кіберінциденти можуть призвести до великих втрат для підприємств та бюджету держави. Зловмисники можуть використовувати різноманітні стратегії, включаючи розшифрування даних, вимагання викупу або навіть порушення роботи критичної інфраструктури.

Таким чином, зростаюча кількість кібератак підвищує необхідність в постійному вдосконаленні технологій та стратегій кіберзахисту. Україна повинна вкладати значні зусилля у розвиток сучасних технологій кібербезпеки та навчання кадрів для боротьби з новими формами кіберзагроз.

Україна, подібно багатьом іншим країнам, стикається з великим спектром потенційних кіберзагроз до різних сфер її інфраструктури. Однією з основних сфер, яка потребує найбільшого захисту, є енергетика, з огляду на її стратегічне значення для функціонування країни. Захист енергетичних систем вимагає впровадження високого рівня захисту мереж та систем керування, а також регулярних аудитів безпеки.

Ще однією ключовою сферою є інформаційно-комунікаційні технології (ІКТ), які потребують надійного захисту від кібератак та захисту конфіденційної інформації. Захист ІКТ-інфраструктури передбачає використання механізмів шифрування, міцних паролів та систем виявлення вторгнень.

Також важливою є захист критичної інфраструктури, такої як транспортні системи, медичні установи та системи водопостачання. Для забезпечення кібербезпеки в цих сферах необхідно проведення оцінки ризиків, розробка планів надзвичайних ситуацій та впровадження ефективних технічних та організаційних заходів безпеки.

У сучасному кіберпросторі України існують різноманітні кіберзагрози, які варіюються від кібератак на критичну інфраструктуру до кібершпигунства та соціального інжинірингу. Зловмисники зосереджують зусилля на пошуку вразливостей активів (систем управління) і розробляють для цього унікальні за своїми властивостями: багатофункціональне шкідливе програмне забезпечення, віруси-шифрувальники, ботнети, що здійснюють розподілені атаки (DDoS) на операційні мережі, виробничі системи, які використовують хмарні сервіси, атаки на ланцюги поставок. З урахуванням розвитку технологій штучного інтелекту найближчими 5-10 роками масштаби та наслідки таких втручань зростатимуть. [2]. Нестримна цифрова активність вимагає постійного вдосконалення заходів безпеки для захисту важливих систем і даних країни. Кібератаки на критичну інфраструктуру, таку як енергетичні системи, транспортні мережі та медичні установи, можуть мати серйозні наслідки для економіки та безпеки суспільства. Зокрема, кібершпигунство та фішинг можуть призвести до розголошення конфіденційної інформації або порушення приватності користувачів.

Для виявлення та запобігання цим загрозам в Україні використовуються різноманітні стратегії та підходи. Однією з них є застосування систем виявлення вторгнень (IDS/IPS), що допомагають виявляти та блокувати незвичайну активність в мережі. Також

створюються кіберсервіси та підтримка інцидентів, що спеціалізуються на виявленні, реагуванні та розслідуванні кіберінцидентів.

Регулярні аудити безпеки є необхідним елементом стратегії забезпечення кібербезпеки в Україні. Вони дозволяють виявляти вразливості та слабкі місця в інформаційних системах та інфраструктурі, що дозволяє приймати вчасні заходи для їх усунення. Крім того, проведення кампаній із кіберосвіти та навчання персоналу щодо безпеки в Інтернеті допомагає підвищити обізнаність користувачів та зменшити ризики кібератак.

Державна влада відіграє надзвичайно важливу роль у забезпеченні кібербезпеки України. По-перше, це включає розробку та впровадження стратегій, політик і нормативно-правових актів, спрямованих на захист країни від кіберзагроз. Документами, що містять принципи формування та реалізації державної інформаційної політики, зокрема пов'язані з протидією деструктивному зовнішньому інформаційному впливу, є Концепції розвитку цифрової економіки та суспільства України на 2018–2020 роки та плану заходів щодо її реалізації Розпорядженнями Кабінету Міністрів України від 20 вересня 2017 року [3], від 8 листопада 2017 року № 797-р [4] та від 17 січня 2018 року № 67-р [5], а також Укази Президента України від 14 вересня 2020 року № 392/2020 «Про Стратегію національної безпеки України», від 15 березня 2016 року № 96/2016 «Про рішення Ради національної безпеки і оборони України», від 27 січня 2016 року «Про Стратегію кібербезпеки України» [6; 7; 2] тощо. Ці документи визначають напрямки дій, необхідні для забезпечення безпеки інформаційного простору та інфраструктури.

Другий аспект – це створення та підтримка спеціалізованих організаційних структур, що відповідають за кібербезпеку. До їх функцій входить моніторинг інформаційних потоків, виявлення потенційних загроз, реагування на кіберінциденти та координація дій з іншими зацікавленими сторонами.

Крім того, державна влада активно співпрацює з приватним сектором та міжнародними партнерами для ефективної боротьби з кіберзагрозами. Ця співпраця включає обмін інформацією про загрози, розробку спільних стратегій та заходів, а також координацію дій для забезпечення кібербезпеки на національному та міжнародному рівнях.

Усвідомлення важливості кібербезпеки стає все більш актуальним у сучасному світі, особливо для країн, що переживають активні кіберзагрози, такі як Україна. Забезпечення кібербезпеки стає одним із пріоритетних завдань держави, оскільки це безпосередньо впливає на економіку, національну безпеку та захист особистої інформації громадян. Для успішного забезпечення кібербезпеки України необхідно посилення співпраці між урядом, приватним сектором та міжнародними партнерами, розробка та впровадження комплексних стратегій та заходів захисту, а також постійне вдосконалення технологічних, організаційних, правових аспектів кібербезпеки. Забезпечення кібербезпеки є важливою передумовою для стійкого розвитку країни та збереження її суверенітету у кіберпросторі.

1. Про основні засади забезпечення кібербезпеки України : Закон України від 05.10.2017 № 2163-VIII // База даних «Законодавство України» / Верховна Рада України. URL : <https://zakon.rada.gov.ua/laws/show/2163-19> (дата звернення: 24.02.2024)

2. Draft of the Cybersecurity Strategy of Ukraine (2021-2025) (Unofficial English translation) URL : [https://www.mbo.gov.ua/files/2021/STRATEGIYA%20KYBERBEZPEKI/proekt%20strategii\\_kyberbezpeki\\_Ukr.pdf](https://www.mbo.gov.ua/files/2021/STRATEGIYA%20KYBERBEZPEKI/proekt%20strategii_kyberbezpeki_Ukr.pdf) (дата звернення: 24.02.2024)

3. Про схвалення Концепції розвитку електронного урядування в Україні : розпорядження Кабінету Міністрів України від 20 вересня 2017 р. № 649-р. Урядовий кур'єр. 2017. № 181.

4. Про схвалення Концепції розвитку електронної демократії в Україні та плану заходів щодо її реалізації : розпорядження Кабінету Міністрів України від 8 листопада 2017 р. № 797-р. Урядовий кур'єр. 2017. № 217.

5. Про схвалення Концепції розвитку цифрової економіки та суспільства України на 2018–2020 роки та затвердження плану заходів щодо її реалізації: Розпорядження Кабінету Міністрів України від 17 січня 2018 р. № 67-р. Урядовий кур'єр. 2018. № 88.

6. Про рішення Ради національної безпеки і оборони України від 14 вересня 2020 року «Про Стратегію національної безпеки України» : Указ Президента України від 14 вересня 2020 р. № 392/2020. База даних «Законодавство України». URL : <https://zakon.rada.gov.ua/laws/show/392/2020#Text>

7. Про рішення Ради національної безпеки і оборони України від 27 січня 2016 року «Про Стратегію кібербезпеки України» : Указ Президента України від 15 березня 2016 р. № 96/2016. Урядовий кур'єр. 2016. № 52



УДК 004.8+378

DOI: 10.31733/15-03-2024/2/365-366

**Олександр МІЛЮТІН**

аспірант кафедри аналітичної  
економіки та менеджменту

**Тетяна АЛЬОШИНА**

професор кафедри аналітичної  
економіки та менеджменту  
Дніпропетровського державного  
університету внутрішніх справ,  
кандидат економічних наук, доцент

## **ОСОБЛИВОСТІ ЗАСТОСУВАННЯ ШТУЧНОГО ІНТЕЛЕКТУ У ВИЩІЙ ОСВІТІ УКРАЇНИ**

Поява та стрімкий розвиток Big Data, хмарних обчислень, штучних нейронних мереж та машинного навчання дозволила інженерам створити технології, що можуть імітувати людський інтелект. Відповідні технології зможуть замінити низку професій у майбутньому. Маємо зазначити, що штучний інтелект є інноваційним інструментарієм, який людина може ефективно застосовувати у різноманітних сферах діяльності, що обумовлює актуальність вивчення обраної теми.

На сучасному етапі розвитку інноваційних технологій, штучний інтелект розглядається науковцями як рушійна сила четвертої промислової революції, яка здатна безумовно спровокувати революцію у освіті. [1].

Зростаюча увага, яку привертає розвиток штучного інтелекту, сьогодні вже не просто стає областю досліджень науковців, а й частиною шкільних та університетських програм. Однак, подібно тому, як колись рекламували появу телебачення та комп'ютерів як зміни в освіті, штучний інтелект розглядають як розширений доступ до інформації, не змінюючи суттєво основні компоненти.

На думку авторів, доречно переглянути можливості штучного інтелекту та визначити можливі шляхи оптимізації для освітньої сфери. Саме тому доречно проаналізувати останні тенденції розвитку штучного інтелекту у сфері освіти, щоб надати освітянам оновлене розуміння цієї галузі як революційного інструменту для ефективного освітнього процесу.

Штучний інтелект набуває стратегічного значення для освіти, оскільки останній може бути ефективним інструментом навчання, який зменшує навантаження як на вчителів, так і на студентів. У поєднанні з сучасними освітніми реформами, такими як цифровізація освітніх ресурсів, гейміфікація та персоналізований досвід навчання, штучний інтелект дає можливість розробки інноваційних додатків для оптимізації освітнього процесу. Потенціал методів штучного інтелекту використовується для розробки реактивних та адаптивних навчальних посібників для побудови індивідуалізованих навчальних середовищ, що у майбутньому стане альтернативою навчання «face to face» та компенсацією нестачі вчителів шляхом використання інтелектуальної системи навчання.

Інтелектуальні системи навчання є персоналізований способом навчання за чотирма основними способами: моніторинг успіхів студента; виконання відповідних завдань; забезпечення ефективного зворотного зв'язку; застосування інтерфейсів для спілкування між людиною та комп'ютером [2].

Протягом останніх років інтерес до використання штучного інтелекту в освіті значно збільшився, про свідчать численні публікації статей, доповідей та результатів експериментів впровадження штучного інтелекту у навчальні процеси та поєднання останнього з різними навчальними методиками.

До прикладів використання штучного інтелекту доречно віднести наступне: автоматизація оцінювання успішності студентів [3]; надання рекомендацій та відгуків студентам; виявлення студентів з груп ризику [4]; підтримка процесу навчання студентів, репетиторство, надання навчальних матеріалів на основі потреб студента, автоматизація перевірки домашніх завдань [3]; діагностика сильних і слабких сторін студентів і прогалин в знаннях [4]; підтримка саморегульованого навчання студентів; допомога адміністраторам

і менеджерам відстежувати тенденції та департаментам в прийнятті рішень щодо розвитку їх навчальних програм.

Таким чином, впровадження систематичного використання штучного інтелекту в роботі закладів вищої освіти, залучення працівників освіти до вивчення, впровадження освітніх методологій з використанням сучасних технологій та інструментів мають стати ключовим фактором успіху та надійним інструментарієм розвитку вищої освіти України. Студенти, як користувачі штучного інтелекту, отримують інструмент для ефективної підготовки до здачі заліку, що в свою чергу дозволяє отримати більш конкурентоспроможних випускників для розвитку економіки всередині країни та мати конкурентні переваги у всьому світі.

1. Amir H. Alavi, Bruce M. McLaren, Fan Ouyang, Pengcheng Jiao «*Artificial Intelligence in STEM Education The Paradigmatic Shifts in Research, Education, and Technology*», 460 с. 2022р.
2. Maki K. Habib, «*Revolutionizing Education in the Age of AI and Machine Learning*», 264с., 2019р.
3. Genaro Rebolledo-Mendez, Ning Wang, Noboru Matsuda, Olga C. Santos, Vania Dimitrova, збірник матеріалів конференцій, «*Artificial Intelligence*
4. Eric C. K. Cheng, Tianchong Wang, Tim Schlippe, збірник матеріалів конференцій, «*Artificial Intelligence in Education Technologies: New Development and Innovative Practices Proceedings of 2023 4th International Conference on Artificial Intelligence in Education Technology*», 340с., 2023р.

УДК 004.738.5:351.862.4

DOI: 10.31733/15-03-2024/2/366-367

**Олександр НІКОЛАЄНКО**

курсант Інституту підготовки  
юридичних кадрів

для Служби безпеки України

Національного юридичного

університету імені Ярослава Мудрого

### **ПРІОРИТЕТИ ЗАБЕЗПЕЧЕННЯ КІБЕРБЕЗПЕКИ УКРАЇНИ**

У сучасному світі кібербезпека є одним із ключових факторів національної безпеки. Кіберзагрози постійно зростають та еволюціонують, ставлячи під загрозу не лише критичну інфраструктуру, але й особисті дані громадян. Російська агресія проти України значно посилила вплив кіберзагроз, роблячи їх більш складними та масштабними. Кібератаки на українські держустанови, банки, та інші організації стали звичним явищем [1]. В цих умовах забезпечення кібербезпеки стає не просто завданням, а нагальною потребою.

Особисто на мою думку підвищення кіберсвідомості та кіберкультури – це ключовий пріоритет забезпечення кібербезпеки України. Це обумовлюється тим що, людський фактор є одним із найслабших місць у кібербезпеці. Так наприклад у травні 2017 року відбулася наймасштабніша атака вірусу WannaCry направлена саме на ураження не захищених комп'ютерних систем. Під час такої атаки кіберзлочинці сканували мережу на наявність комп'ютерів із незахищеним портом SMB (порт SMB дозволяє клієнтам спілкуватися та обмінюватися файлами один з одним, використовуючи сервер як посередник), після чого запускали код для будь-яких виявлених уразливих пристроїв, а потім завантажували шкідливий компонент [2]. Більшість експертів кібербезпеки вважали, що глобальний спалах WannaCry буде цінним уроком для користувачів мережі і адміністраторів підприємств, однак це не так. Люди все одно недооцінюють значення уразливостей своїх комп'ютерних систем та важливість дотримання основних правил безпеки.

Це демонструє що високий рівень кіберсвідомості серед громадян сприятиме ефективнішій реакції на потенційні кіберзагрози. Свідомий і навчений користувач не лише усвідомлює основні правила кібербезпеки, але й може допомагати в розповсюдженні цих знань серед свого оточення. Значне підвищення рівня кіберкультури також сприяє формуванню етичного ставлення до використання інформаційних технологій. Це включає в себе усвідомлення правил етикету в Інтернеті, розуміння принципів безпеки при роботі з

особистою інформацією та відповідального використання технологій.

Шляхи реалізації підвищення кіберсвідомості та кіберкультури повинні включати проведення інформаційно-просвітницьких кампаній, навчання основам кібергігієни та безпечної поведінки в Інтернеті, а також заохочення розвитку кіберкультури [3]. Тобто треба розроблювати інформаційні матеріали, які будуть доступні та зрозумілі для різних груп населення. Використання простої мови та наглядних прикладів сприятиме залученню більшої аудиторії. Також важливим є впровадження позитивного підходу до кібербезпеки, де користувачі бачать це не лише як необхідність, але і як частину сучасного, високотехнологічного способу життя, в якому буде усвідомлена важливість дотримання основних правил безпеки. Всі ці аспекти допоможуть не тільки уберегти свою особисту інформацію як інтернет користувача, але й вберегти користувачів від участі в гібридній війні у інформаційному кібер просторі.

Як висновок можна зазначити що підвищення кіберсвідомості та кіберкультури – це інвестиція в безпечне майбутнє України. Це не лише спосіб захистити себе та свої дані від кібератак, але й важливий фактор національної безпеки. Реалізація раніше зазначених шляхів потребує спільних зусиль з боку держави, громадських організацій та всіх громадян України. Тільки спільними зусиллями ми можемо значно підвищити кіберстійкість України та протистояти всім можливим кіберзагрозам.

1. Задубінний А. Стратегія кібербезпеки України: цілі та пріоритети. АрміяInform – Інформаційне агентство АрміяInform. URL : <https://armyinform.com.ua/2021/08/27/strategiya-kiberbezpeky-ukrainy-czili-ta-priorytety/>.

2. Три года после масштабной атаки WannaCry: уровень распространения угрозы не снижается. Malware Protection & Internet Security | ESET. URL : <https://www.eset.com/ua-ru/about/newsroom/press-releases/malware/tri-goda-posle-masshtabnoy-ataki-wannacry-uroven-rasprostraneniya-ugrozy-ne-snizhayetsya-ru/>.

3. Microsoft назвала масштабную кибератаку тревожным сигналом – BBC News Україна. BBC News Україна. URL : <https://www.bbc.com/ukrainian/news-russian-39915638>.

УДК 004.738.5:341.31

DOI: 10.31733/15-03-2024/2/367-369

**Дарина НІКОЛАЙЧУК**

курсант ННІ права та підготовки  
фахівців для підрозділів  
Національної поліції

**Юлія СІНИЦІНА**

доцент кафедри економічної  
та інформаційної безпеки  
Дніпропетровського державного  
університету внутрішніх справ,  
кандидат технічних наук, доцент

## РОЗВИТОК КІБЕРЗАХИСТУ ПІД ЧАС ВОЄННОГО СТАНУ В УКРАЇНІ

Актуальність розвитку кіберзахисту під час воєнного стану в Україні визначається надзвичайною потребою забезпечення безпеки та захисту інформаційних ресурсів у найбільш напружених та небезпечних умовах. У зв'язку зі збільшенням загроз кібербезпеці в умовах збройного конфлікту, необхідно зосередитися на розробці та впровадженні ефективних заходів з протидії кібератакам та захисту важливих інформаційних структур.

Ситуація в Україні вимагає негайних заходів щодо підвищення кібербезпеки через ризик втрати чутливої інформації та можливість дестабілізації владних структур у воєнний період. Розвиток кіберзахисту в цих умовах стає пріоритетним завданням для забезпечення національної безпеки та військового успіху. Зокрема, потрібно розробляти та впроваджувати нові технології та стратегії кібербезпеки, підвищувати кваліфікацію персоналу з цієї галузі, зміцнювати системи моніторингу та аналізу для виявлення та відвернення кібератак.

Досягнення успіху в цьому напрямку важливо не лише для захисту власних

інтересів, але й для відстоювання демократичних цінностей, підтримки прав людини та стабільності у регіоні. Тому розвиток кіберзахисту під час воєнного стану має велике стратегічне значення для України та її міжнародного статусу.

Протягом тривалого періоду російські спецслужби реалізують складні інформаційні стратегії, спрямовані переважно на порушення національної безпеки та суверенітету України. Дії російських спецслужб націлені на дезінформацію, дестабілізацію суспільства та відшкодування української ідентичності. Шляхом провокацій та впливу на громадську думку вони намагаються послабити український національний дух, спричинити паніку, інститут екстремізму, та загрозувати політично-економічній стабільності України [1].

Ураховуючи цей контекст, забезпечення кібербезпеки для України стає надзвичайно важливою задачею, що потребує комплексного підходу та стратегічних рішень.

Українська політика у цій сфері спрямована на створення надійного національного кіберпростору, що забезпечує відкритість суспільства та безпечність його використання. Важливою метою є збереження незалежності в цифровому просторі та забезпечення захисту національних інформаційних ресурсів від зовнішнього втручання. Стратегія включає в себе різноманітні напрями, включаючи боротьбу з кібертероризмом, зниження вразливості критичних об'єктів, і виконання міжнародних зобов'язань у сфері кібербезпеки. Вибір конкретних заходів залежить від характеру загроз та вимог безпеки життєво важливих інтересів громадян і держави [1].

У воєнний час, ця стратегія стає ще більш критичною, вимагаючи оперативних рішень та ефективних заходів для захисту країни від кібернападів та втручання. У контексті воєнного стану основними стратегічними напрямками забезпечення кібербезпеки в Україні є розвиток державної інформаційної інфраструктури та забезпечення безпечної експлуатації ключових об'єктів цієї інфраструктури. Крім того, важливими є розвиток міжнародного співробітництва у сфері кібербезпеки, згуртування ресурсів та посилення координації між правоохоронними, розвідувальними і контррозвідувальними органами для протидії кібертероризму. Ефективне використання Збройних Сил для адекватної відповіді на кіберзагрози, розробка перспективних науково-технічних напрямків, підтримка вітчизняних виробників у сфері кібербезпеки та адаптація законодавства до стандартів ЄС – це також ключові завдання.

Суть державної політики полягає в забезпеченні балансу між захистом конституційних прав та свобод громадян в інформаційному просторі і виявленням, попередженням та нейтралізацією загроз інформаційній безпеці країни [2]. Це передбачає розвиток нормативно-правової бази, гармонізацію з міжнародним правом і стандартами Європейського Союзу, а також активну взаємодію між державним та приватним секторами на національному і міжнародному рівнях.

Важливою складовою є також протидія дезінформаційним операціям, які намагаються підірвати незалежність країни та порушувати її конституційний лад. Ці операції спрямовані на поширення різноманітних форм ворожнечі та тероризму через інформаційний простір [3]. Отже, в умовах воєнного стану в Україні розвиток кіберзахисту стає надзвичайно важливим завданням з урахуванням постійних кіберзагроз з боку російських спецслужб та інших агресивних суб'єктів. Основними напрямками забезпечення кібербезпеки в цих умовах є розвиток державної інформаційної інфраструктури, підвищення ефективності міжнародного співробітництва, об'єднання ресурсів та посилення координації між правоохоронними органами для протидії кібертероризму. Зокрема, необхідно активно розвивати новітні технології та використовувати кращі практики для покращення кіберзахисту критичних об'єктів інформаційної інфраструктури. Також важливо підтримувати вітчизняних виробників у сфері кібербезпеки та адаптувати законодавство до стандартів Європейського Союзу.

Забезпечення ефективного кіберзахисту вимагає також підвищення обізнаності громадськості щодо ризиків і загроз у кіберпросторі. Крім того, важливо активно протидіяти дезінформаційним операціям, спрямованим на підірив державності, національної ідентичності та соціальної стабільності.

До основних перспективних напрямів розвитку кіберзахисту під час воєнного стану в Україні, можна віднести наступні:

*Розробка та впровадження інноваційних кіберзахисних технологій:* Потрібно інвестувати у дослідження та розробку передових кіберзахисних систем, які враховують специфіку воєнного стану. Це може включати розробку систем шифрування,

інтелектуального виявлення загроз, та адаптивних систем захисту.

*Підвищення кваліфікації персоналу та підготовка експертів у галузі кібербезпеки:* Необхідно проводити навчальні курси, тренінги та семінари для працівників правоохоронних та військових організацій з питань кіберзахисту. Це допоможе підготувати кваліфікованих фахівців, які зможуть вчасно реагувати на кіберзагрози.

*Створення спеціалізованих центрів кібербезпеки:* Важливо створити центри, які будуть відповідальні за моніторинг та аналіз кіберзагроз, а також за реагування на інциденти кібербезпеки в умовах воєнного стану.

*Міжнародне співробітництво в галузі кібербезпеки:* Україна повинна активно співпрацювати з іншими країнами та міжнародними організаціями у сфері обміну інформацією та досвідом щодо кіберзахисту під час воєнного конфлікту.

*Забезпечення резервування та відновлення інформаційних систем:* Важливо розробити та впровадити плани резервування та відновлення інформаційних систем, що дозволить відновити роботу критичних інформаційних ресурсів у найкоротший термін після кібератаки або інциденту.

*Проведення свідомості та просвітницьких заходів:* Важливо надавати інформацію громадськості про потенційні кіберзагрози та методи їх запобігання. Це допоможе залучити громадян до заходів кібербезпеки та створить атмосферу зростаючої уваги до цих питань у суспільстві.

Загалом, розвиток кіберзахисту під час воєнного стану в Україні вимагає комплексного підходу, спрямованого на створення надійного інформаційного простору та ефективну відповідь на кіберзагрози з метою захисту національних інтересів та забезпечення безпеки громадян і держави.

1. Синиціна Ю.П. Інформаційна безпека умовах військовий стану. Сучасні пріоритети розвитку України: економічна та інформаційна безпека: зб. матеріалів Всеукр. наук.-практ. конф. Дніпро: ДДУВС, 2023. С. 103–108.

2. Бурячок В.Л. Інформаційна та кібербезпека: соціотехнічний аспект. Підручник. Львів: «Магнолія 2006», 2018. 320 с.

3. Безуглий Д., Інформаційна безпека України: огляд останніх тенденцій. Фізико-математична освіта, вип. № 2(16), 2018. С. 13–17 с.

УДК 004.738.5:351.862.4

DOI: 10.31733/15-03-2024/2/369-370

**Egor NIKULIN**  
**Olga PECHKOVSKAYA**  
students of group TI-222

**Lucia GUZHUMAN**  
PhD, Associate Professor

**Serghei OHRIMENCO**  
DsC, Professor

*(Laboratory of Information Security,  
Academy of Economic Studies,  
Chisinau, Moldova)*

## NEW CHALLENGES OF CYBER SECURITY

The report examines new cyber security challenges in an ever-changing threat landscape. These include, most notably, an increased number of software abuses (e.g., crypto-ransomware) targeting mobile applications and communications and developed using artificial intelligence and machine learning tools [1],[2],[3].

A separate and poorly researched group of security threats is represented by situations when supercomputers will be used on the defending and attacking sides. Currently, such scenarios have been analysed only at the theoretical level, but their implementation is already possible in the confrontation in cyberspace between individual countries and their groups. The uniqueness of the situation lies in the following [4]:

- the power of supercomputers can be used both to build defence systems using artificial intelligence and to develop means of overcoming defence systems;
- cybercriminals have taken a swing at supercomputers and there have been cases of supercomputers being compromised due to cryptominer infections.

These phenomena give rise to hidden and unknown threats that pose a serious danger in connection with the development of ultra-high performance peta and exascale computing systems. The essence of hidden threats is as follows [5]:

- supercomputers use a high-performance element base of supercomputers, there is a huge number of components, which increases the probability of technical bookmarks and makes it more difficult to combat them;
- supercomputers have the highest performance, a large number of simultaneously running processes, which makes it difficult to track what is happening in them processes running simultaneously, making it difficult to monitor their events for intrusion detection;
- the information processed using supercomputers is related to national security issues and the solution of the most important scientific and technical tasks, management of critical infrastructures, etc., which is a serious motivation for organising cyberattacks;
- supercomputer users are highly qualified and there are usually many of them, which increases the risk of internal attacks;
- those interested in attacking supercomputing resources are highly skilled, usually representing organised communities, state-sponsored organisations and individual criminals;
- the attacking supercomputer can quickly assess the state of the attacked object, find vulnerabilities, plan and conduct a mass attack, quickly adapt to the results of the attack and conduct a series of subsequent attacks. This scenario can be realised in automatic mode under the control of the attacking party.

Due to changes in the threat landscape, new tasks to be initially solved should be identified. We consider it necessary to highlight the following, relying on a number of works [6-8]:

1. It is necessary to develop a set of models that can be used to determine the impact of new platforms on the creation and operation of computing systems in terms of protection against unauthorised access as a major cybersecurity threat.
2. New platforms depend on and require higher power consumption. For this, robust mechanisms must be developed to ensure secure power supply to critical processes. Otherwise, a deliberate attack or inadvertent failure in the energy supply loop will result in the loss of huge amounts of critical data needed to solve a large number of analytical problems.
3. The qualification requirements for cybersecurity users and administrators increase significantly, as the volume of data processed increases, specialised software is used, and additional training is required to work with it.
4. Supercomputers and their associations (supercomputer centres) are becoming a strategically important link in government administration. Such centres process and store categorised information with different classification codes. This requires a radical overhaul of security policy.

The above list of tasks does not exhaust the solution to all existing problems, but it makes us take a fresh look at current cybersecurity challenges.

1. Omar Santos, Samer Salam, Hazim Dahir (2024). *The AI Revolution in Networking, Cybersecurity, and Emerging Technologies*. Pearson Education, Inc. ISBN-13: 978-0-13-829369-7
2. Malini Rao (2023). *AI/ML in Cybersecurity. Your Go to Guide to Understand AI/ML in Cybersecurity*. Independently Published. ISBN-13 978-2854456370
3. Georgios I. Zekos (2023). *Artificial Intelligence and Competition. Economic and Legal Perspectives in the Digital Age*. Springer. ISBN 978-3-031-48083-6 <https://doi.org/10.1007/978-3-031-48083-6>
4. Molyakov A. *New-age Supercomputers: Hi-Speed Networks and Information Security //Journal of Electrical and Electronic Engineering*. 2019. T. 7. №. 3. C. 82-86.
5. Molyakov A. S. *New Multilevel Architecture of Secured Supercomputers //Current Trends in Computer Sciences & Applications*. 2019. T. 1. №. 3. C. 57-59.
6. Ben Buchanan (2020). *The Hacker and The State. Cyber Attacks and the New Normal of Geopolitics*. Harvard University Press. ISBN 978-0-674-24601-0
7. Ted Lee (2022). *Strategic Hacker*. FeelzON. ISBN 979-11-977833-1-9
8. Eric Cole (2013). *Advanced Persistent Threat Understanding the Danger and How to Protect Your Organization*. Elsevier, Inc.

УДК 004.738.5:351.862.4

DOI: 10.31733/15-03-2024/2/371-374

**Ілля ОРЕХОВ**

слухач магістратури факультету  
підготовки фахівців для підрозділів  
превентивної діяльності

**Наталія КОМИХ**

доцент кафедри гуманітарних  
дисциплін та психології  
поліцейської діяльності  
Дніпропетровського державного  
університету внутрішніх справ,  
кандидат соціологічних наук, доцент

**ПРІОРИТЕТИ ЗАБЕЗПЕЧЕННЯ КІБЕРБЕЗПЕКИ УКРАЇНИ**

У сучасному світі, де технологічний прогрес стає двигуном соціального, економічного та політичного розвитку, кібербезпека стає невід'ємною складовою національної безпеки для багатьох країн, включаючи Україну. Високий рівень залежності від інформаційних технологій і кіберпростору породжує нові виклики та загрози, що вимагають відповідальної та комплексної стратегії для забезпечення захисту від кібербезпеки.

Забезпечення кібербезпеки є важливим завданням для будь-якої країни, включаючи Україну. Національні пріоритети в цьому напрямку можуть включати ряд заходів і стратегій для захисту інформаційних ресурсів, мереж і систем від кіберзагроз.

Створення ефективної стратегії кібербезпеки для України вимагає комплексного підходу та урахування різноманітних аспектів, що включають технічні, правові, освітні та міжнародні аспекти.

Перший крок полягає в ретельному аналізі потенційних кіберзагроз і ризиків для країни. Визначення потенційних сценаріїв атак, виявлення критичних інфраструктур та оцінка наслідків можливих інцидентів є важливим етапом.

Створення адекватного законодавчого середовища є ключовим елементом стратегії. Це включає прийняття та актуалізацію законів, що визначають відповідальність за кіберзлочини, механізми співпраці з приватним сектором та міжнародними партнерами [5, с. 90-93].

Запровадження програм підвищення обізнаності щодо кібербезпеки серед населення, бізнес-спільноти та публічних служб є необхідним для створення високої культури кібербезпеки в країні.

Визначення та захист критичних інфраструктур, таких як енергетика, транспорт, телекомунікації, є пріоритетом. Розробка та впровадження стандартів безпеки для цих секторів грає ключову роль у стратегії.

Україна має активно взаємодіяти з міжнародними організаціями та іншими країнами для обміну досвідом та інформацією, а також для створення міжнародних механізмів взаємодії в разі кіберзагроз.

Забезпечення країни сучасними технічними засобами для виявлення, аналізу та відповіді на кіберзагрози. Це включає розробку та впровадження систем інтелегентного моніторингу та виявлення вторгнень.

Створення ефективної системи кризового управління для швидкого та координованого реагування на кіберінциденти та відновлення роботи систем після атак.

Стратегія кібербезпеки має бути динамічною та адаптивною, враховуючи постійні зміни в кіберзагрозках та технологічному середовищі. Ключовим елементом є також постійний моніторинг та оновлення стратегії для відповіді на нові виклики у сфері кібербезпеки.

Законодавство та регулювання в галузі кібербезпеки в Україні визначається рядом нормативно-правових актів, спрямованих на забезпечення ефективного захисту інформаційної безпеки країни.

Однією з ключових правових основ є «Про Кібербезпеку» – закон, що визначає

основні положення та принципи захисту інформаційних систем, визначає відповідальність за порушення кібербезпеки, а також визначає ролі та обов'язки органів влади та підприємств.

У рамках боротьби з кіберзлочинами прийнято ряд законів, що визначають кримінальну відповідальність за кібератаки, крадіжку конфіденційної інформації, а також інші правопорушення в цій сфері.

Законодавство визначає процедури та вимоги стосовно стандартів безпеки та сертифікації інформаційних систем, зокрема, для критичних об'єктів інфраструктури.

Закони визначають механізми партнерства та обміну інформацією між державними органами та приватним сектором для спільного захисту від кіберзагроз.

Україна враховує міжнародний аспект кібербезпеки, забезпечуючи відповідність національного законодавства міжнародним стандартам і участь у міжнародних ініціативах [1, с. 100-108].

Цей законодавчий фреймворк сприяє створенню ефективної системи кібербезпеки в Україні, обумовлює відповідальність у всіх сферах суспільства та сприяє розвитку та модернізації існуючих заходів та стратегій в цій області.

Забезпечення безпеки в кіберпросторі починається з ефективного підвищення обізнаності та навчання серед різних шарів суспільства. Перш за все, важливо розробити та впровадити комплексні навчальні програми для громадян, охоплюючи різні вікові групи та соціальні верстви. Ці програми повинні включати основи кібербезпеки, методи виявлення соціально-інженерних атак, та відповідальність в інтернет-просторі.

Другий аспект полягає в підвищенні кібербезпекової культури серед бізнес-середовища. Підприємства повинні бути свідомі ризиків та приймати заходи для захисту своїх інформаційних ресурсів. Розробка та надання навчальних курсів для працівників є важливим елементом в цьому процесі, адже вони повинні мати не лише технічні знання, але й навички виявлення та врегулювання інцидентів.

Уряд повинен ініціювати та підтримувати ініціативи з підвищення обізнаності в галузі кібербезпеки серед державних службовців. Це включає надання періодичних тренінгів, семінарів та вебінарів, щоб управлінці та робітники могли ефективно взаємодіяти та реагувати на кіберзагрози.

Завершальним етапом є розширення співпраці з освітніми установами та дослідницькими організаціями для створення передових програм з образотворчою кібербезпеки. Це сприятиме підготовці фахівців з високим рівнем експертизи, які зможуть вирішувати сучасні виклики в галузі кібербезпеки. Усі ці заходи спільно сприятимуть підняттю рівня обізнаності та компетентності населення в кібербезпеці, зменшуючи загрози інформаційної безпеки для країни в цілому [4, с. 140-145].

Захист критичних інфраструктур є однією з ключових складових національної кібербезпеки України. Критичні інфраструктури охоплюють енергетичні, транспортні, телекомунікаційні та інші системи, які є життєво важливими для функціонування країни. Забезпечення їхньої стійкості та захищеності від кіберзагроз вимагає комплексного підходу.

Важливо визначити та класифікувати критичні інфраструктури, ідентифікувати їхні слабкі місця та потенційні ризики. Для цього потрібна система моніторингу та аналізу, яка дозволить вчасно виявляти непередбачувані кіберзагрози.

Важливо розробити та впровадити заходи щодо кіберзахисту. Це може включати удосконалення кіберструктури, впровадження ефективних механізмів ідентифікації та аутентифікації, а також встановлення систем захисту від вторгнень.

Забезпечення реагування на кіберінциденти також є важливою частиною захисту критичних інфраструктур. Розробка та впровадження планів контингенції, тренування персоналу для ефективної реакції на інциденти та впровадження систем моніторингу для виявлення аномалій – це ключові аспекти у підвищенні стійкості систем.

Співпраця з приватним сектором та міжнародними організаціями є необхідною для обміну інформацією та вдосконалення кіберзахисту. Важливо встановити партнерства та об'єднати зусилля для виявлення та протидії кіберзагрозам, які можуть мають глобальний характер.

Міжнародне співробітництво в галузі кібербезпеки є надзвичайно важливим аспектом для забезпечення ефективного захисту від кіберзагроз. Перш за все, це означає активну участь України у міжнародних форумах та організаціях, де обговорюються та формуються стандарти та стратегії кібербезпеки. Така участь дозволяє країні отримувати доступ до найновіших інформаційних технологій та методів захисту [5, с. 90-93].



Другий аспект полягає у встановленні та удосконаленні багатосторонніх співпраць із партнерами з інших країн. Обмін досвідом, інформацією про кіберзагрози та спільні навчальні ініціативи сприяють підвищенню загальної рівня кібербезпеки.

Національна кібербезпекова стратегія має враховувати спільні міжнародні стандарти та бути відкритою до адаптації до найкращих практик. Координація з іншими країнами допомагає вирішувати транскордонні кіберзагрози, такі як кібершпигунство та кібертероризм.

Важливо встановлювати більше двосторонніх угод та меморандумів з іншими країнами для обміну інформацією та спільного реагування на кіберінциденти. Розвиток міжнародного партнерства у сфері кібербезпеки є ключовим елементом у створенні колективної оборони від сучасних кіберзагроз.

Розвиток кіберзахисту в армії є критично важливим в умовах сучасних технологічних загроз та кібератак. Забезпечення безпеки інформаційних систем та комунікаційних мереж стає необхідністю для успішного функціонування військових структур.

Армія повинна активно інвестувати в розробку та вдосконалення технічних рішень для кіберзахисту. Це включає в себе розробку та впровадження спеціалізованих програмних продуктів, які виявляють та блокують кіберзагрози.

Не менш важливою є підготовка персоналу. Військові повинні мати високий рівень обізнаності щодо кібербезпеки, а також отримувати регулярне оновлення знань та тренування з виявлення та протидії кіберзагрозам. Створення спеціальних військових підрозділів для кіберзахисту та кібероперацій може бути ефективним рішенням.

Співпраця з приватним сектором та науковими установами є ключовою для впровадження передових технологій та стратегій в області кіберзахисту. Армія повинна активно взаємодіяти з компаніями, які спеціалізуються на кібербезпеці, для обміну досвідом та отримання доступу до передових технологічних розробок [2, с. 119-121].

Важливо вдосконалювати стратегії виявлення та реагування на інциденти кібербезпеки. Швидке виявлення та ізоляція кіберзагроз дозволяє мінімізувати можливість значних втрат та перерв у військових операціях.

Загалом, розвиток кіберзахисту в армії передбачає комплексний підхід, який включає технічні інновації, підготовку персоналу, співпрацю зі зовнішніми партнерами та постійне вдосконалення стратегій безпеки. Тільки таким чином можна забезпечити високий рівень кіберзахисту в армії та ефективну відповідь на сучасні кіберзагрози.

Створення Центру кіберзахисту є важливим етапом для країни в забезпеченні високого рівня кібербезпеки. Цей Центр має бути спеціалізованою установою, яка координує та управляє всіма аспектами захисту інформаційних систем в країні.

Центр кіберзахисту повинен мати чіткий мандат, визначений національним законодавством, що визначає його функції та повноваження. Його основним завданням є розробка та реалізація стратегій кібербезпеки, а також виявлення, аналіз та реагування на кіберзагрози.

Центр сприятиме ефективній координації зусиль між державними органами, приватним сектором та іншими зацікавленими сторонами. Йому слід створити механізми для обміну інформацією та співпраці між різними суб'єктами для швидкого та ефективного реагування на кіберзагрози.

Центр повинен мати кваліфікований персонал із глибокими знаннями у сфері кібербезпеки. Важливо забезпечити постійне навчання та підвищення кваліфікації для персоналу з урахуванням швидко змінюючихся технологічних та кіберзагроз [4, с. 140-145].

У Центрі має бути доступ до сучасних технічних рішень і інфраструктури для ефективного виявлення та захисту від кіберзагроз. У його складі потрібні аналітичні інструменти, системи моніторингу, тестування безпеки та інші засоби для виявлення та аналізу інцидентів.

Центр має активно співпрацювати з міжнародними кібербезпековими організаціями та іншими країнами для обміну інформацією, прийняття кращих практик та координації заходів з кіберзахисту на міжнародному рівні.

Розвиток технічної інфраструктури в Україні передбачає значний акцент на мережеву інфраструктуру. Це включає в себе широкосмуговий інтернет, розгортання високошвидкісних мереж для ефективного обміну даними та забезпечення стійкості до кіберзагроз. Створення інфраструктури для 5G-зв'язку стає однією з ключових стратегічних ініціатив для забезпечення високошвидкісного та надійного з'єднання.

Розбудова центрів обробки даних є важливим компонентом розвитку технічної інфраструктури. Використання хмарових технологій дозволяє збільшити ефективність обробки та зберігання великих обсягів інформації, забезпечуючи при цьому високий рівень безпеки та доступності.

Розвиток кіберфізичних систем, що поєднують в собі обчислювальні та фізичні компоненти, визначає новий етап технічної інфраструктури. Упровадження розумних міст, промислових об'єктів та транспортних систем збільшує автоматизацію та взаємодію між різними секторами, в той час забезпечуючи відповідні заходи кіберзахисту.

Під час розвитку технічної інфраструктури слід враховувати кібербезпеку як невід'ємну складову. Запровадження передових засобів шифрування, систем виявлення та протидії кіберзагрозам, а також регулярне оновлення кіберзахисних заходів, стає критичним для запобігання інцидентів та збереження стійкості систем [3, с. 23-28].

Отже, у змінливому світі кіберзагроз, Україна має активно реагувати на виклики, пов'язані із кібербезпекою, здійснюючи важливі кроки для захисту своїх інформаційних ресурсів та критичних інфраструктур. Здійснення комплексних заходів, від розробки стратегії до підвищення обізнаності та технічного розвитку, є важливими кроками для забезпечення ефективного кіберзахисту. Тільки через співпрацю всіх зацікавлених сторін, Україна зможе відповісти на виклики кіберпростору та зберегти свою кібербезпеку в умовах постійної зміни технологічного ландшафту.

1. Бакалінська О., Бакалинський О. Правове забезпечення кібербезпеки в Україні. *Підприємництво, господарство і право*. 2019. № 9. С. 100-108.
2. Богущ В. М. Кібербезпека та захист критичної інформаційної інфраструктури. *Правова інформатика*. 2015. № 2. С. 119-121.
3. Веселова Л. Особливості державної політики України у сфері забезпечення кібербезпеки в умовах гібридної війни. *Науковий вісник Херсонського державного університету*. Серія: «Юридичні науки». 2019. № 2. С. 23-28.
4. Геращенко Ю. Державна політика у сфері кібербезпеки в Україні. *Вчені записки ТНУ імені В.І. Вернадського*. Серія: «Державне управління». 2019. № 1. С. 140-145.
5. Даник Ю. Г. Основи кібербезпеки та кібероборони: підручник. Видання друге, перероб. та доп. Одеса.: ОНАЗ ім. О.С. Попова, 2019. 320 с.

УДК 004.738.5:351.862.4:341.31  
DOI: 10.31733/15-03-2024/2/374-375

**Артур ПАНТЮШЕНКО**  
курсант ННІ права та підготовки  
фахівців для підрозділів  
Національної поліції

**Олена БОЙКО**  
старший викладач кафедри  
тактико-спеціальної підготовки  
Дніпропетровського державного  
університету внутрішніх справ

### **АКТУАЛЬНІ ПИТАННЯ ЗАБЕЗПЕЧЕННЯ БЕЗПЕКИ УКРАЇНИ ПІД ЧАС ВОЄННОГО СТАНУ В СУЧАСНОМУ ІНФОРМАЦІЙНОМУ ПРОСТОРИ**

Звертаючи увагу на виклики сьогодення перед Україною, захист прав, свобод, суверенітету і територіальної цілісності посідає значне місце. Підсилюючим фактором для захисту є військові дії на території України, які дуже сильно шкодять соціальному середовищу України. Крім того, зовнішні фактори це лише одна частина небезпеки для держави, оскільки існують і внутрішні фактори, такі як кібератаки, кіберзлочини, шахрайства на гуманітарній основі, розкрадання державного майна шляхом проведення відкритих торгів з основою фіктивних публічних закупівель через сайт «Прозоро». Також, у зв'язку із військовою агресією, постає питання захисту персональних даних громадян у цифрову епоху, оскільки сьогодні дістати інформацію про особу через соціальні мережі чи інші сайти дуже проста задача для шахраїв та агентів. І тому нижче ми висвітлимо

напрямки для підвищення ефективності інформаційного захисту.

Наразі зазначимо, що функції держави включають у себе функцію захисту. Відтак, згідно ст. 17 Конституції України: «захист суверенітету і територіальної цілісності України, забезпечення її економічної та інформаційної безпеки є найважливішими функціями держави, справою всього українського народу» [1].

Під інформаційною безпекою слід розуміти як сукупність засобів забезпечення інформаційного суверенітету України, захист інформаційної сфери від зовнішніх і внутрішніх інформаційних загроз. Ця безпека має включати ефективну протидію сукупності інформаційних загроз [2]. Відтак, інформаційна безпека – являє собою нерозривну дуже важливу систему захисту держави у сфері обігу інформації, наприклад (політичної інформації або військової інформації), а також захист від потенційних зовнішніх та внутрішніх загроз, які себе можуть проявляти, як у просторі Інтернету, так і на передовій фронті України.

Отже, погоджуємось зі словами О. Довгань, а саме, що для успішного входження нашої держави в міжнародний інформаційний обмін вона має зосередитись насамперед у сфері правової діяльності за такими напрямками: розробити, розвинути та ввести в дію систему нормативно-правових актів, спрямованих на високий рівень захисту національних інформаційних ресурсів використання в національних інтересах; створити законодавчу базу для регулювання участі в міжнародній діяльності для забезпечення дотримання міжнародного інформаційного законодавства, такого як боротьба з кібертероризмом. [3].

Отже, враховуючи все вищесказане та спираючись на те, що дана тематика потребує більшої уваги з боку науковців та правотворчих органів можна дійти до висновку, що інформаційна безпека в Україні, є важливою складовою національної безпеки. І вище перелічені напрямки вдосконалення законодавства, є не вичерпними для збільшення інформаційного захисту у державі. І на сьогодні варто приділяти значну увагу цьому питанню та переходити у наступальні дії, особливо у зв'язку з кібератаками та дезінформацією ворога на передовій.

1. Конституція України URL : <https://zakon.rada.gov.ua/laws/show/254%D0%BA/96-%D0%B2%D1%80#Text> [дата звернення 26.02.2024]

2. Боднар, І. Р. Сучасні реалії інформаційного суспільства: проблеми становлення та перспективи розвитку: монографія. Львівської комерційної академії, 2013. 320 с.

3. Довгань О.Д. Організація правового гарантування безпеки інформаційних обмінів у контексті глобалізації. *Правова інформатика. № 4(40)*. 2013. С. 79-88.

УДК 355.451

DOI: 10.31733/15-03-2024/2/375-377

**Ілля ПАРФЬОНОВ**

курсант факультету підготовки  
фахівців для підрозділів  
кримінальної поліції

**Валерій БІЛЧЕНКО**

старший викладач кафедри  
тактико-спеціальної підготовки  
Дніпропетровського державного  
університету внутрішніх справ

## **РОЛЬ ТА ЕФЕКТИВНІСТЬ СИСТЕМ КОМУНІКАЦІЙ ТА КООРДИНАЦІЇ У СПЕЦІАЛЬНИХ ВІЙСЬКОВИХ ПІДРОЗДІЛАХ: АНАЛІЗ, ВИКЛИКИ ТА ПЕРСПЕКТИВИ**

У сучасній війні головне – швидкість та ефективність комунікації між підрозділами. Щоб ефективно вести війну, потрібно заохочувати інших громадян допомагати вести бойові дії – створювати речі, перевозити їжу, допомагати евакуювати цивільних людей з окупованих територій та інше.

Все це було б неможливо без сучасних методів комунікації. Потрібно швидко

передавати інформацію, але так, щоб її не перехопив ворог. Для цього створили різні методи шифрування. Радіо та інтернет – це повністю відкриті канали комунікації, тобто кожен може перехопити ваш сигнал та розшифрувати його.

Але використовують засоби комунікації не тільки військові, а ще й поліція, для ефективного здійснення своїх повноважень.

Інформаційне суспільство потребує фахівців, які вміють швидко адаптуватися до змін, здатні освоїти нові знання та оволодіти новими вміннями в короткі терміни [2].

### **Радіо**

Радіомовлення надає кілька способів передачі інформації зашифрованою або так, щоб ворог не зміг зрозуміти:

1. Позивні: це псевдоніми підрозділів або осіб.
2. Ключові слова або фрази: ці фрази визначаються заздалегідь і розуміються тільки тими, хто домовився використовувати їх. Наприклад, «Медвідь в лісі» може означати «Танк в лісі».

Також можна використовувати цифрові методи шифрування, такі як SHA256. Цей метод працює наступним чином:

1. Пристрій вловлює звукові хвилі – мову.
2. За допомогою АЦП (Аналогового-Цифрового Перетворювача) звук перетворюється у числа, які представляють собою точки на графіку звукової хвилі.
3. Ці дані шифруються за допомогою алгоритму SHA256.
4. Зашифровані дані передаються по радіо.

### **Проблеми використання радіо**

Радіо – це електромагнітна хвиля, яку можна заглушити за допомогою спеціальних пристроїв, або вона може стикатися з перешкодами через погодні умови (такі як туман, блискавка і т. д.). Проте, якщо перешкоди не є сильними, то при використанні цифрових радіостанцій сигнал може залишатися стійким.

Щодо передачі радіосигналу на великі відстані, необхідно враховувати наступне:

1. Чим вище розташований радіопередавач, тим далі можна передавати сигнал.
2. Збільшення потужності радіостанції також допомагає збільшити дальність передачі сигналу.
3. Використання цифрових методів передачі сигналу забезпечує кращу стійкість до перешкод та шуму.
4. Використання FM (частотної модуляції) також дозволяє ефективно передавати сигнал на великі відстані, оскільки цей тип модуляції має деякі переваги щодо шуму та перешкод.

### **Інтернет**

Інтернет може бути використаний для передачі інформації для інформування населення, але через те, що інтернет є публічним, ворог може використовувати його для дезінформації вашого населення.

Для швидкої передачі інформації можна використовувати соціальні мережі. Проте, це не завжди безпечний спосіб, особливо якщо ви не маєте впевненості, що компанія, яка підтримує цю соціальну мережу, не передасть ключі та доступ ворогу, що може дозволити ворогові прочитати всі ваші повідомлення.

Інформування населення є теж дуже важливою складовою ведення війни. Для інформування населення зазвичай використовують такі веб-сайти, як YouTube, Facebook, Telegram, Instagram та інші.

У сучасний час використання газет для інформування населення вважається неефективним, адже майже ніхто не читає газети.

### **Проблеми використання інтернету**

Для підключення до Інтернету потрібна послуга провайдера, який забезпечує доступ до мережі. Зазвичай для підключення до Інтернету використовуються цифрові радіолінії -мобільний зв'язок. Однак, у віддалених районах може бути важко отримати доступ до цих станцій.

У воєнний час зазвичай використовуються супутникові зв'язки, але це дуже дорогий спосіб зв'язку, і кількість станцій, які можуть підключитися до супутника

обмежена.

### **Як поліція використовує засоби комунікації**

Патрульна поліція використовує радіозв'язок для передачі важливої інформації до чергової частини, вказівок про плани дій, звітів про зупинених осіб, спостережень та іншої релевантної інформації. Це є критичним для забезпечення безпеки поліцейських та негайної реакції на потенційні загрози. Також радіозв'язок дозволяє контролювати роботу інших підрозділів.

Вивчення та використання сучасних технологій в процесі підготовки майбутніх правоохоронців значно підвищить їхні фахові компетенції та підготовку до служби. Це дозволить більш ефективно протидіяти злочинності та забезпечувати громадську безпеку [2].

Отже, інтернет, радіо та інші засоби комунікації стали невід'ємною частиною нашого життя, комунікації між підрозділами поліції, або у військовий цілях. Ці засоби допомагають швидко навчити майбутнього поліцейського потрібним навичкам, та допомагають забезпечити безпеку поліцейським.

1. Доктрина «зі стратегічних комунікацій» вкп 10-00(49).01;
2. Теза «Використання новітніх технологій для розвитку навичок у майбутніх правоохоронців» Біліченко В. В. У збірнику «innovations and prospects in modern science» 20-22 november 2023.

УДК 004.738.5

DOI: 10.31733/15-03-2024/2/377-378

### **Світлана ПІВОВАРОВА**

курсант Сумської філії  
Харківського національного  
університету внутрішніх справ.

### **Світлана ВИГАНЯЙЛО**

доцент кафедри соціально-економічних  
дисциплін Сумської філії  
Харківського національного  
університету внутрішніх справ,  
кандидат економічних наук, доцент

## **БЕЗПЕКА ТА ЗАХИСТ В ІНФОРМАЦІЙНИХ СИСТЕМАХ**

Враховуючи тенденції розвитку інформаційних технологій, одним з найбільш актуальних напрямків є використання інформаційних систем, які можуть забезпечити цілеспрямовану діяльність державних установ, та об'єднують такі компоненти як інформацію, процедури, персонал, апаратне і програмне забезпечення, які об'єднуються регульованими взаємовідносинами для формування єдиного цілого та забезпечення його цілеспрямованої діяльності. Враховуючи вищесказане на перший план можна поставити стан захищеності інформаційних систем, інформаційну безпеку. Інформаційна безпека – представляє собою набір процедур та інструментів, які захищають інформацію від неправомірного використання, несанкціонованого доступу, псування або знищення. Як і будь-яка власність, інформація потребує захисту. Проблема захисту інформації повинна враховувати такий важливий аспект як захист права громадян на вільний доступ до відомостей, що гарантовано Конституцією України. Основи захисту інформації розробляються державними органами влади із врахуванням необхідності забезпечення інформаційної безпеки, зокрема національної безпеки України в цілому.

Інформаційна безпека забезпечується трьома напрямками: конфіденційності, цілісності та доступності.

Конфіденційність інформації – це гарантія, що дані доступні лише тим, кому це дозволено. Її можна досягти за допомогою: шифрування даних, а саме перетворення інформації на код, який можуть розшифрувати лише авторизовані користувачі; багатофакторної автентифікації – сукупність декількох методів підтвердження особистості

користувача, таких як, пароль, код з SMS або відбиток пальця; захист від втрати даних (несанкціонованого копіювання, видалення або викрадення інформації).

Цілісність інформації досягається за рахунок підтримки та забезпечення точності і цілісності даних протягом всього життєвого циклу, що критично важливо при проектуванні, впровадженні та експлуатації систем, призначених для зберігання, обробки та постачання даних.

Доступність інформації полягає в тому, що користувач може використовувати цей ресурс згідно з правилами, встановленими політикою безпеки не очікуючи довше заданого інтервалу часу.

Для забезпечення інформаційної безпеки необхідно використовувати комплексний підхід, який охоплює всі три напрямки. Неможливо створити систему, захист якої не можна зламати, більш реальним може бути створення такого механізму захисту, вартість злому якого буде дорожчою за інформацію, яку можна отримати. Тому доцільним буде впровадження програмних засобів безпеки, які вмонтовані до складу програмного забезпечення системи і є потрібними для виконання функцій захисту.

Розглянемо принципи, що забезпечують інформаційну безпеку:

1. Законність (захист персональних даних; забезпечення правомірного доступу до інформації та її обробки; дотримання чинного законодавства України в сфері інформаційної безпеки).

2. Баланс інтересів особи, суспільства і держави (здійснення державного управління в інформаційній сфері; захист суспільства від інформаційних загроз; забезпечення інформаційних прав та свобод особи).

3. Комплексність (застосування сукупності організаційних, технічних та програмних заходів захисту інформації; врахування всіх напрямків інформаційної безпеки, включаючи конфіденційність, цілісність, доступність, незаперечність та підзвітність.)

4. Системність (постійне вдосконалення системи інформаційної безпеки; створення багаторівневої системи захисту інформації; забезпечення єдності та взаємозв'язку всіх компонентів системи інформаційної безпеки).

Саме через дотримання принципів інформаційної безпеки та впровадження комплексної та превентивної стратегії захисту інформаційних систем досягається мінімізація ризиків, пов'язаних з кібератаками, безперебійною роботою та збереженням конфіденційності інформації.

---

1. Рибальський О.В., Хахановський В.Г., Кудінов В.А. Основи інформаційної безпеки та технічного захисту інформації: Посібник для курсантів ВНЗ МВС України. Київ: Національна академія внутрішніх справ, 2012. 104с <https://nni1.naiu.kiev.ua/files/KIT/posibnuk%20tzi.pdf> (Дата звернення: 01.03.2024).

2. Про захист інформації в інформаційно-комунікаційних системах: Закон України від 05.07.1994 р. № 81/94 ВР. Дата оновлення: 16.12.2020. URL :<https://zakon.rada.gov.ua/laws/show/80/94-вр#Text> (Дата звернення: 02.03.2024).

УДК 004.738.5:351.862.4

DOI: 10.31733/15-03-2024/2/379-380

**Анастасія ПОМАЗ**

курсант ННІ права та підготовки  
фахівців для підрозділів  
Національної поліції

**Катерина МІТЧЕНКО**

старший викладач кафедри  
гуманітарних дисциплін  
та психології поліцейської діяльності  
Дніпропетровського державного  
університету внутрішніх справ

**ІНФОРМАЦІЙНО-ПРОСВІТНИЦЬКІ ЗАХОДИ ЩОДО ЗАХИСТУ  
ВІД ЗБРОЇ МАСОВОГО ЗНИЩЕННЯ – ІНФОРМАЦІЙНОЇ ВІЙНИ**

Інформаційна війна сьогодні стала одним із найнебезпечніших видів зброї. Використання викривальних доказів, розведення бруду, поширення неправдивої інформації, спроби ввести в оману інформацією стали сенсом життя для багатьох людей. Інформація впливає на маси, тобто, ефективно маніпулюючи свідомістю мас, можна досягти практично будь-якої мети: знищити ворога, прибрати зі шляху конкурентів або почати війну. У журналістів зброя в руках, але не завжди вона використовується за призначенням. На тлі останніх подій в Україні можна зрозуміти, що основна боротьба політичних сил ведеться через інформацію, тобто в країні почалася інформаційна війна [1, с. 143].

Метою інформаційної війни є послаблення моральних і матеріальних сил противника або конкурента і зміцнення власних. Наведено міри впливу пропаганди на свідомість людини в ідеологічній та емоційній сферах [3, с. 281]. Основними методами інформаційної боротьби є блокування або зрив потоків інформації та процесів прийняття рішень супротивником.

Інформаційні війни не є менш руйнівні, ніж фізичне поле бою. Зміни в соціальних настроях, цінностях та інтелектуальних орієнтаціях людей мають наслідки, які важко буде подолати протягом десятиліть. Іноді правду можна приховувати століттями. Інформаційна агресія та пропаганда під час війни завжди спрямовані на дезінформацію населення та насадження суспільству сприятливих для ворога поглядів. Часто вони не мають нічого спільного з реальністю. За допомогою такої зброї, як ЗМІ, ворог створює основу для лояльного підходу до агресії, виводячи з ладу важливі управлінські та економічні об'єкти шляхом кібератак. Це вплив не на матеріальні об'єкти, а на наші емоції, інтелект, психіку [2, с. 109].

Прикладом інформаційної війни проти України є поширення на тимчасово окупованих територіях фейкових новин та пропаганди, зокрема контенту, який сприяє вирішенню проблем незаконної депортації місцевого населення та прийняття російського громадянства. Також давно не секрет, що російські пропагандистські ЗМІ активно використовують інформаційні канали для поширення антиукраїнських настроїв та дискредитації Збройних Сил України [2, с. 28]. Якщо така інформаційна диверсія залишиться без відповіді та не буде проведена належна просвітницька робота з громадянами та навчання основам інформаційно-психологічної безпеки, то як українці, так і наші іноземні партнери й надалі отримуватимуть викривлену інформацію про реальну ситуацію в нашій державі, і це буде це мало негативні наслідки для національної безпеки та репутації України на світовій арені [1, с. 102].

Загалом інформаційна війна є серйозним викликом для молоді та суспільства в цілому, що потребує належної уваги та дій з боку державних органів, суспільства та навчальних закладів. Більш ефективних способів протидії інформаційній війні, ніж інформаційно-просвітницька діяльність, світова практика не знає. Це перевірені організаційні заходи, спрямовані на доведення до суспільства правдивої інформації про події, що відбуваються в країні, протидію дезінформації та фейковим новинам, які можуть поширюватися в соціальних мережах та на різних медіа-платформах. Одним із основних інструментів інформаційної діяльності є освіта. Усі українські ВЗО, а також заклади

професійно-технічної освіти, незалежно від спеціальності, можуть і повинні враховувати це у своїй виховній роботі серед студентів, надаючи їм знання та засоби критичного мислення, раціоналізму та аналізу інформації. Окрім того, навчальні заклади можуть проводити лекції та семінари з інформаційної боротьби, запрошувати експертів для виступів з доповідями, організовувати круглі столи та дискусії [3, с. 236].

Зокрема, інформаційна діяльність може передбачати створення інформаційних матеріалів, що містять правдиву інформацію про події, що відбуваються в країні. Ці матеріали можна розміщувати на сайтах навчальних закладів та на їхніх сторінках у соціальних мережах, що дасть можливість охопити їх широку аудиторію. Ви також можете організовувати виставки, конференції та інші заходи для підвищення обізнаності про інформаційну війну.

- 
1. Кулеба Д. Війна за реальність. *Як перемагати у світі фейків, правд і спільнот*. Вип. 1. 2022р., 384 с.
  2. Мороз О. Боротьба за правду. *Як мій дядько переміг брехню*. Вип. 1. 2022р., 321 с.
  3. Патрикаракос Д. Війна у 140 знаках. *Як соціальні медіа змінюють конфлікти у XXI столітті*. Вип. 1. 2023р., 337 с.

УДК 004.056.53:351.74

DOI: 10.31733/15-03-2024/2/380-382

**Назарій РАБУШКО**

курсант ННІ права та підготовки фахівців для підрозділів Національної поліції

**Юлія СИНИЦІНА**

доцент кафедри економічної та інформаційної безпеки Дніпропетровського державного університету внутрішніх справ, кандидат технічних наук, доцент

**ЗАПОБІГАННЯ ВНУТРІШНІМ ЗАГРОЗАМ ТА МОЖЛИВИМ СПРОБАМ НЕСАНКЦІОНОВАНОГО ДОСТУПУ АБО ВИТОКУ ІНФОРМАЦІЇ В ДІЯЛЬНОСТІ НАЦІОНАЛЬНОЇ ПОЛІЦІЇ**

Злочинність, як і всі інші сфери людської діяльності, постійно розвивається із застосуванням нових технологій, наукових, технічних розробок тощо, чим змушує правоохоронні органи, зокрема і Національну поліцію України впроваджувати відповідні контрзаходи з метою виконання покладених на неї повноважень. У реаліях сьогодення підрозділами Національної поліції України використовується 77 різноманітних інформаційних систем з обмеженим доступом. Це різноманітні системи які забезпечують професійну діяльність. Кількість цих систем може змінюватись в залежності від конкретних потреб і функцій, що виконуються. Наприклад, це можуть бути системи для обліку злочинів, бази даних з інформацією про підозрюваних або викрадені предмети, системи для спостереження за громадським порядком тощо.

Актуальність теми полягає в тому, що сучасна діяльність правоохоронних органів, зокрема поліції, все більше піддається впливу кіберзагроз та інших форм кіберпреступності. В умовах зростаючого використання цифрових технологій у роботі поліції, важливо забезпечити ефективний захист інформаційних ресурсів від потенційних загроз. Необхідно удосконалити системи кібербезпеки, виявляти та запобігати внутрішнім загрозам, а також реагувати на можливі спроби несанкціонованого доступу або витоку конфіденційної інформації. Захист інформаційної безпеки Національної поліції має вирішальне значення для збереження довіри громадськості, забезпечення правопорядку та успішного виконання службових обов'язків.

Із метою організації інформаційно-аналітичного забезпечення поліції було розроблено Положення про інформаційно-телекомунікаційна систему «Інформаційний



портал Національної поліції України». Інформаційно-телекомунікаційна система «Інформаційний портал Національної поліції України» (далі – система ПНП) – сукупність технічних і програмних засобів, призначених для обробки відомостей, що утворюються у процесі діяльності Національної поліції України та її інформаційно-аналітичного забезпечення [1].

Але іноді трапляються випадки так званого витоку інформації, тобто момент коли доступ до неї отримує не уповноважена на це особа. Такі витоки можуть загрожувати безпеці громадян, суспільства і держави.

В свою чергу ми пропонуємо наступні заходи запобігання витоку інформації в діяльності Національної поліції:

1. Зміцнення культури конфіденційності: налагодження системи освіти та навчання для поліцейських про конфіденційність і захист конфіденційної інформації.

2. Регулярні аудити та перевірки безпеки: проведення регулярних перевірок та аудитів систем безпеки інформації для виявлення потенційних слабких місць та вразливостей.

3. Захист доступу до інформації: обмеження доступу до конфіденційної інформації лише для авторизованих осіб та встановлення системи контролю доступу.

4. Шифрування даних: застосування шифрування для захисту конфіденційної інформації під час передачі та зберігання.

5. Суворі дисциплінарні заходи: встановлення чітких правил та процедур для використання та обробки конфіденційної інформації, а також накладання суворих дисциплінарних заходів за порушення цих правил.

6. Підвищення свідомості персоналу: проведення навчань та інформаційних кампаній для персоналу щодо ризиків витоку інформації та методів її запобігання.

7. Захист фізичних засобів: забезпечення безпеки фізичних засобів, таких як комп'ютери, сервери та документи, що містять конфіденційну інформацію. Для прикладу, як зазначають автори Краснобрижій І.В., Прокопов С.О., Рижков Е.В. та Синиціна Ю.П.: «Використання незахищених оболонок може призвести та вже призводило до витоку службової інформації» [2, 3], а тому необхідно використовувати спеціально призначені для цього технічні системи.

8. Співпраця з іншими службами безпеки: Розвиток співпраці з іншими правоохоронними та розвідувальними органами для обміну інформацією та спільної боротьби з витоками.

До основних перспективних напрямків можна віднести наступні:

1. Розробка та впровадження програм та стратегій кібербезпеки для Національної поліції, спрямованих на запобігання внутрішнім загрозам та захист інформаційних ресурсів.

2. Підвищення кваліфікації та навичок персоналу Національної поліції у сфері кібербезпеки, зокрема навчання та тренінги з профілактики та реагування на можливі кібератаки.

3. Розвиток спеціалізованих підрозділів або центрів кібербезпеки в Національній поліції для виявлення, аналізу та відповіді на потенційні загрози та інциденти кібербезпеки.

4. Запровадження систем моніторингу та аналізу внутрішньої діяльності та доступу до інформації в Національній поліції з метою виявлення та запобігання несанкціонованому доступу або витоку інформації.

5. Удосконалення законодавства та правил внутрішньої поліцейської діяльності з урахуванням сучасних кіберзагроз та вимог кібербезпеки.

Також під особливо жорсткий контроль необхідно взяти медіа, соцмережі та окремих громадян, які фіксують та публікують ті чи інші події пов'язані з веденням бойових дій, ракетних, дронівих влучать, тощо. Такі події неможливо назвати несанкціонованим доступом або витоком інформації, оскільки хронологічно вона опиняється у поліції у другу чергу. Поліція в свою чергу повинна проводити профілактичні заходи щодо нерозповсюдження даного виду інформації, впливаючи на свідомість людей та притягуючи до відповідальності згідно з законом.

На сьогоднішній день, використання системи інформаційного порталу Національної поліції довело свою ефективність, навіть враховуючи можливі ризики несанкціонованого доступу чи витоку інформації. Оскільки негативні наслідки неможливо прорахувати навіть приблизно, а тому необхідно запобігати несанкціонованому доступу або витокам інформації, що використовується в діяльності Національної поліції. Зокрема варто зазначити, що в умовах воєнного стану дана тема набуває особливої актуальності, оскільки

ворогу важливо знати інформацію, яку він зможе використовувати для тероризування населення та проведення ІПСО компанії.

У зв'язку з постійним розвитком технологій та зростаючою загрозою кіберпреступності, Національна поліція України змушена впроваджувати нові контрзаходи для захисту інформаційних ресурсів та виконання своїх функцій. У цьому контексті актуально вдосконалювати системи кібербезпеки та запобігати внутрішнім загрозам та можливим витокам інформації. Важливо, також постійно вдосконалювати інформаційні системи з обмеженим доступом та забезпечувати їх ефективність.

Профілактика витоку інформації в діяльності Національної поліції вимагає комплексного підходу та застосування різноманітних заходів. Крім того, важливо співпрацювати з іншими службами безпеки, проводити навчання персоналу щодо ризиків витоку інформації та розвивати спеціалізовані підрозділи кібербезпеки.

---

1. Наказ МВС «Про затвердження Положення про інформаційно телекомунікаційну систему «Інформаційний портал Національної поліції України» від 3.08.2017 № 676.

2. Краснобрижний І.В., Прокопов С.О., Рижков Е.В. Інформаційне забезпечення професійної діяльності: навч. Посіб. Дніпро: Дніпропетровський державний університет внутрішніх справ, 2018. 218 с.

3. Синиціна Ю.П., Прокопов С.О., Рижков Е.В. Спеціальна техніка: навч. посіб.. Дніпро: Дніпропетровський державний університет внутрішніх справ, 2022. 244 с.

УДК 004.738.5:351.862.4

DOI: 10.31733/15-03-2024/2/382-383

**Анастасія САВЕНКО**

курсант ННІ права та підготовки фахівців для підрозділів Національної поліції

**Віктор БОГУСЛАВСЬКИЙ**

завідувач кафедри спеціальної фізичної підготовки Дніпропетровського державного університету внутрішніх справ, кандидат юридичних наук, доцент

## **ОСНОВНІ НАПРЯМИ ЗАБЕЗПЕЧЕННЯ КІБЕРБЕЗПЕКИ УКРАЇНИ**

Динамічний розвиток процесів цифровізації відкрив нові можливості, але й став джерелом ризиків і загроз для національної економіки, зокрема для інформаційної безпеки. Поза традиційними загрозами, такими як промислове шпигунство, ненавмисне розголошення конфіденційної інформації або комерційної таємниці, дії недобросовісних конкурентів та втручання сторонніх осіб у інформаційні системи і мережі, існують і додаткові загрози для інформаційних ресурсів і технологій в економіці.

До них відносяться кібератаки, розкриття персональних даних, вплив шпигунських програм і вірусів, фішинг, загрози, пов'язані з оновленням комп'ютерних програм тощо. Методи діагностики і протидії цим загрозам поки не повністю вивчені [1, с.34].

Моніторинг рівня кібербезпеки України та визначення шляхів розбудови національної системи кіберзахисту, а також висвітлення основних проблем і напрямків їх вирішення, стають все більш важливими в умовах постійного зростання кіберризиків і кіберзагроз.

Кібербезпека України забезпечується через виконання збалансованої державної політики відповідно до прийнятих у встановленому порядку доктрин, концепцій, стратегій і програм. Основними напрямками державної політики у сфері кібербезпеки України є [3]:

- Створення захищеного національного сегмента кіберпростору, сприяючи підтримці відкритого суспільства та забезпечуючи безпечне використання цього простору суспільством.

- Запобігання втручанню у внутрішні справи України та нейтралізація посягань на її інформаційні ресурси з боку інших держав.
- Посилення обороноздатності держави у кіберпросторі.
- Боротьба з кіберзлочинністю та кібертероризмом.
- Зниження рівня уразливості об'єктів кіберзахисту.
- Забезпечення повноправної участі України в загальноєвропейських і регіональних системах забезпечення кібербезпеки.
- Дотримання міжнародних зобов'язань щодо боротьби з кіберзлочинністю та кібертероризмом.

Вибір конкретних заходів і шляхів забезпечення кібербезпеки України зумовлюється необхідністю своєчасного вжиття заходів, що адекватні характеру та масштабам реальних і потенційних кіберзагроз життєво важливим інтересам людини та громадянина, суспільства і держави.

Розвиток міжнародної співпраці для посилення кіберстійкості України стає пріоритетним завданням у зусиллях попередження глобальних інформаційних загроз, забезпечення якості розслідування кіберзлочинів, затримання та переслідування зловмисних агентів, а також подолання проблем кібербезпеки.

Варто відзначити, що існують напрями у сфері кібербезпеки, які негативно впливають на позиції України та вимагають вдосконалення. Зокрема, це низький рівень внеску в глобальну кібербезпеку, недостатній рівень захисту цифрових послуг та недостатньо розвинений напрям військових кібероперацій.

Наприкінці 2022 року Україна активно долучилася до міжнародного співробітництва у сфері кібербезпеки, і проводиться процес формування кібервійська, відповідального за інформаційну безпеку, захист критичної інфраструктури та розвідку [2]. Враховуючи досягнення України в кіберпросторі, обґрунтовано визнати її рівноправним учасником на міжнародній арені у сфері кібербезпеки.

Загалом, варто зауважити про те, що серед перспективних завдань є подальше удосконалення систем інформаційного захисту об'єктів критичної інфраструктури на основі передових світових практик та узгодженість дій з міжнародними організаціями щодо протидії загрозам, пов'язаним з розвитком цифрової економіки та інформаційного суспільства. Побудова ефективної системи кібербезпеки сприятиме формуванню превентивного механізму протидії загрозам та їх стримуванню, а також випереджальному реагуванню на динамічні зміни у кіберпросторі.

---

1. Кібербезпека в інформаційному суспільстві: Інформаційно-аналітичний дайджест. Відп. ред. О.Довгань; упоряд. О.Довгань, Л.Литвинова, С.Дорогих; Державна наукова установа «Інститут інформації, безпеки і права НАПрН України»; Національна бібліотека України ім. В. І. Вернадського. Київ. 2023. №7 (липень). 270 с.

2. Microsoft Special Report: Ukraine. An overview of Russia's cyberattack activity in Ukraine. April 27, 2022.

3. Основні напрями забезпечення кібербезпеки України. URL : <https://core.ac.uk/download/pdf/84825452.pdf>

УДК 004.738.5:343.53:341.31  
DOI: 10.31733/15-03-2024/2/384-385

**Аліна СОЛДАТЕНКО**

курсант ННІ права та підготовки  
фахівців для підрозділів  
Національної поліції

**Юлія ГАЛЕНКО**

старший викладач кафедри  
українознавства та іноземних мов  
Дніпропетровського державного  
університету внутрішніх справ

## **FEATURES OF COMBATTING CYBERCRIME UNDER MARTIAL LAW**

Since the beginning of the military aggression against Ukraine, we have become the target of numerous cyber-attacks. They have affected numerous government institutions, private organizations and civilian population. Critical sectors such as energy, telecommunications, media and financial companies must also be on heightened alert, as these sectors are often considered priority targets during wartime. It is worth noting that Ukraine's legislative framework does not include a separate special act regulating issues related to preventing cybercrime. However, Ukrainian legislation includes some legal acts that address this issue. One of the main sources for preventing cybercrime in the field of information technology is the Law of Ukraine «On the Basic Principles of Cybersecurity in Ukraine». According to this legislative act, a «cyber-attack» is defined as intentional action in cyberspace carried out using electronic communication means and aimed at achieving one or more specific goals [2]. The term «cybercrime» is also defined as a socially dangerous wrongful act in cyberspace or using it, the responsibility for which is provided by the Criminal Code of Ukraine and recognized as a crime by international treaties of Ukraine [2]. The purpose of such actions may include theft or destruction of information in information networks. In a state of war, cybercrimes are committed with the aim of destabilizing the situation in the country through stealing confidential data, disabling technology and causing other material damage.

After the full-scale invasion of Russia into Ukrainian territory, the number of criminal offenses in the field of information technology has increased drastically. The aggressor country uses information technology for disinformation about the invasion in Ukraine, propaganda of hostile ideas and more. In connection with this, to reduce the level of cybercrime in the country, the Verkhovna Rada of Ukraine adopted the Law of Ukraine «On Amendments to the Criminal Code of Ukraine to Enhance the Effectiveness of Combatting Cybercrime in a State of War», which came into force on March 24, 2022. Considering the amendments in the Criminal Code of Ukraine, the responsibility for unauthorized interference with the operation of electronic systems has been increased depending on their consequences. Therefore, since the entry of this law into force, unauthorized interference with the operation of information (automated), electronic communication, information and communication systems as well as electronic communication networks (hereinafter referred to as cybercrimes) is punishable by a fine ranging from 17,000 to 51,000 UAH or imprisonment for up to three years. The same actions committed repeatedly or by a conspiracy of a group of persons are punishable by a fine from 51,000 to 119,000 UAH or imprisonment for a term of two to five years [1]. This law also provides punishment for cybercrimes committed specifically during a state of war, namely imprisonment for a term of ten to fifteen years with the deprivation of the right to hold certain positions or engage in certain activities for up to three years.

In my opinion, to build a resilient and reliable system for preventing crime in the field of information technology, it would be advisable not only to strengthen responsibility for committed criminal offenses, but also initiate social-economic, organizational-management and moral-psychological directions aimed at neutralizing factors that contribute to the commission of cyber-criminal offenses.

1. Law of Ukraine «On Amendments to the Criminal Code of Ukraine to Enhance the Effectiveness of Combatting Cybercrime in a State of War» No. 2149-IX as of March 24, 2022.
2. Law of Ukraine «On the Basic Principles of Cybersecurity in Ukraine» No. 2163-VIII as of October 5, 2017.

УДК 004.056.53

DOI: 10.31733/15-03-2024/2/385-386

**Vitalie SPINACHI**

Master

**Serghei OHRIMENCO**

D.Sc. in Economics, Professor

*(Laboratory of Information Security,  
Academy of Economic Studies  
of Moldova)*

### **ETHICAL HACKING**

«Hacking», as a worldwide phenomenon, has emerged relatively recently, has been widely developed in the conditions of the spread of information and communication technologies and the global Internet, as well as in the development and operation of software for personal computing equipment, systems and networks. This activity is the introduction of deliberate changes to the software to achieve certain (most often, selfish) goals. These unauthorized changes are malicious (i.e. capable of causing significant damage) and can pose a serious threat to individuals, society and the state.

Hacker has a double meaning. Encyclopedia.com explains: «During the 1960s, the word ‘hacker’ grew to prominence describing a person with strong computer skills, an extensive understanding of how computer programs worked, and a driving curiosity about computer systems. Hacking, however, soon became nearly synonymous with illegal activity. While the first incidents of hacking dealt with breaking into phone systems, hackers also began diving into computer systems as technology advanced. During the late 1990s and into the new millennium, hacking became a popular term for the act of breaking in, tampering with, or maliciously destroying private information contained in computer networks»[1].

In order to find and eliminate the introduced changes, which are called vulnerabilities deliberately introduced into the software, software testing is performed, which is a process of research, testing of a software product to check the correspondence between the real behavior of the program and its expected behaviour on a finite set of tests. It should be borne in mind that software developers also make mistakes and, thus, it is necessary to check for errors before the programme is handed over to the customer or implemented as part of an information system. Many experts note the importance, complexity and high cost of testing processes not only for software for personal computers and mobile devices, but also for systems and networks in general.

The composition of the hacker community is quite heterogeneous. Some of them specialise in creating special malware for mobile applications, others create encryption software, etc. And these products are sold and exchanged on closed, illegal markets (Dark Markets).

It should be noted that the «hacker community» directs its efforts to the development of a large number of software abuses, which should be conditionally divided into the following groups by purpose: Espionage, Attack, Destabilization [2]; Attacking Web Applications, Advanced Brute-forcing and Password spraying, File Inclusion Attacks, Authentication and Authorization Abuse, Attacking Custom Protocols, Cross-origin Resource Sharing, Social Engineering Attacks Breaking Containers [3], Injection Attacks, Fuzzing, Dynamic Scanning of REST API, and Web Application [4]. Additional analyses can be gleaned from a set of reports from leading computer firms, including The 2023 Faces of Fraud Research Survey Results Report [5], The 2019 Hacker Report. The Survey and Statistics of the Ethical Hacker Community [6], 7th Annual Hacker-Powered Security Report [7], The Evolution of Online Fraud in 2023 and Best Practices to Plug the Gaps [8].

Summarising the intermediate conclusion, two main groups of interaction among hackers should be distinguished. On the one hand, representatives of the first group see the main purpose

of their activity in gaining profit (profit) by making changes to software and selling it to users on a criminal basis. This group is called hackers. The second group unites specialists in searching and fixing vulnerabilities in software for security purposes and they are given several names – anti-hackers, ethical hackers, pentesters, vulnerability hunters, etc.

The statistics of the well-known firm Hacker One, which created the famous Bug Bounty platform that combines computer business and research activities in the field of information security (<https://www.hackerone.com>), is quite revealing:

- 9 out of 10 hackers are under 35 years old, 8 out of 10 are self-taught, more than 40% of hackers spend more than 20 hours a week searching for vulnerabilities;

- young people aged 18 to 34 (84.1%) form the basis of the platform, 6% are young people aged 13-17, specialists of pre-retirement age make up less than 1%;

- the level of education of participants is characterised by the following data: school students – 30%, undergraduates – 25%, postgraduates – 20%, continuing education – 15%, other forms – about 10%;

- time spent per week searching for vulnerabilities is: from 1 to 10 hours – 35%, from 10 to 20 hours – 15%, from 30 to 40 hours – 10%, more than 40 hours – 15%;

- work experience from 1 to 5 years is the majority – more than 70%, 6 to 10 years is about 20%, 11 to 15 years is 2%, the same number of workers with more than 21 years of experience.

It is of undoubted interest to analyse the main tools used by hackers. They include the following mechanisms (in descending order): XSS – 38%, SQL Injection – 13.5%, Fuzzing – 7.5%, Business Logic – 6.4%, Information Gathering – 5.8%, SSRF – 4.9%, RCE – 3.8%, Enumeration – 3.3%, Reverse Engineering – 3.3%, IDOR – 3.1%, Brute Force – 2.6%, Injection – 2.2%, CSRF – 1.6%, Authentication – 1.5%, XXE – 1.5%, DDoS – 1.3%.

The main efforts of hackers are aimed primarily at hacking websites and this should be recognised as a pattern. Subsequent targets for hacking are the following: technologies that process user data; software interface of applications; software for controlling video cameras, microcalculators, mobile phones, navigators; downloadable software; operating system and platform for mobile devices, etc.

In conclusion, the authors draw attention to the need to develop evaluation models and implementation capabilities for software abuse monetisation processes. An important problem is the study of scenarios of transformation of software threats into financial services, including money laundering.

1. Steven C. Morgan, Connor S. Morgan (2022). *Hacker's Movie Guide. The Complete List of Hacker and Cybersecurity Movies.* Cybersecurity Ventures. ISBN-13: 978-1-7330157-1-4
2. Buchanan, Ben (2020). *The Hacker and the State: Cyber Attacks and the New Normal of Geopolitics.* Harvard University Press. ISBN 978-0-674-24601-0
3. Adrian Pruteanu (2019). *Becoming the Hacker. The Playbook for Getting Inside the Mind of the Attacker.* Packt Publishing. ISBN 978-1-78862-796-2
4. Samir Kumar Rakshit (2022). *Ethical Hacker's Penetration Testing Guide. Vulnerability Assessment and Attack Simulation on Web, Mobile, Network Services and Wireless Networks.* BPB Online. ISBN 978-93-55512-154
5. The 2023 Faces of Fraud Research Survey Results Report. URL : <https://www.bankinfosecurity.com/whitepapers/2023-faces-fraud-research-survey-results-report-w-12630> (access data 04.04.24)
6. The 2019 Hacker Report. The Survey and Statistics of the Ethical Hacker Community. URL : <https://www.hackerone.com/ethical-hacker/2019-hacker-report-celebrating-worlds-largest-community-hackers> (access date 28.09.23)
7. 7th Annual Hacker-Powered Security Report. URL : <https://www.hackerone.com/reports/7th-annual-hacker-powered-security-report> (access data 04.03.24)
8. The Evolution of Online Fraud in 2023 and Best Practices to Plug the Gaps. URL : <https://www.bankinfosecurity.com/evolution-online-fraud-in-2023-best-practices-to-plug-gaps-a-23094> (access data 04.03.24)

УДК 004.056.53:351.862.4

DOI: 10.31733/15-03-2024/2/387-388

**Вероніка ТИМОЩЕНКО**

здобувач вищої освіти

**Юлія СИНИЦІНА**

доцент кафедри економічної

та інформаційної безпеки

Дніпропетровського державного

університету внутрішніх справ,

кандидат технічних наук, доцент

## СТАН КІБЕРБЕЗПЕКИ В УКРАЇНІ ВИКЛИКИ ТА ЗАГРОЗИ

На сучасному етапі розвитку кіберпростору виникла переконаність у тому, що видалення інформації з глобальної мережі є завданням відносно набагато складнішим, ніж її розміщення. Ця проблема виникає через специфіку структури та функціонування Інтернету, де інформація може бути швидко поширена та збережена в найрізноманітніших куточках віртуального простору. Таким чином, видалення даних вимагає від користувача спеціальних знань, витрат терпіння та матеріальних ресурсів [1, с. 58].

Актуальність теми очевидна через кілька ключових факторів, а саме:

*Зростання кіберзлочинності:* Україна, як і багато інших країн, стикається зі зростанням кіберзлочинності, що включає в себе кібератаки, шахрайство, витоки даних та інші кіберзагрози. Це ставить під загрозу як індивідуальні громадяни, так і підприємства та урядові структури.

*Геополітичні конфлікти та кібервійна:* Україна перебуває в складній геополітичній ситуації, де кібератаки можуть бути використані як знаряддя віртуальної війни. Захист критично важливої інфраструктури та державних систем є надзвичайно важливим для національної безпеки.

*Цифрова трансформація:* Україна активно просувається в цифровій трансформації, що створює нові можливості, але також збільшує ризики в кіберпросторі. Великі обсяги даних та підключеність до Інтернету роблять компанії та організації більш уразливими перед кібератаками.

*Необхідність захисту особистої інформації:* Захист особистої інформації громадян є ключовим аспектом кібербезпеки. Із зростанням використання цифрових технологій зростає і значення захисту приватності та конфіденційності даних.

*Важливість кіберінфраструктури для економіки:* Наявність надійної кіберінфраструктури є ключовою для економічного розвитку країни. Кібератаки на бізнес-структури можуть призвести до серйозних фінансових втрат та порушень в роботі підприємств.

Отже, тема кібербезпеки в Україні має велику актуальність через поєднання технологічного розвитку, геополітичних чинників, захисту особистих даних та важливості для економіки країни. Розвиток стратегій та заходів з кібербезпеки стає необхідністю для забезпечення національної безпеки та стійкості у цифровому віці

Важливо пам'ятати, що інформація, яку користувач залишає про себе в мережі, може стати об'єктом негативного використання проти нього. Особливо важливою стає проблема кібербезпеки в умовах воєнного конфлікту, де ворог може оперувати поза моральними та етичними нормами. Основною метою кібератак у таких умовах є дестабілізація ситуації в країні, знищення або приховане утримання «невигідної» для них інформації, а також атака на інфраструктуру обробки та зберігання даних [2, с. 33].

Тривожним є існування внутрішніх загроз безпеці кіберпростору, що можуть включати установу колаборантських зв'язків з потенційними ворогами. У зв'язку з цим умови воєнного стану вимагають оновлення правових норм щодо кібербезпеки. Саме тому було прийнято рішення про редакцію статті 361 Кримінального кодексу України та утворення нового закону під назвою 2149-ІХ [3]. Метою цього нового законодавчого акту є:

- оптимізація та посилення можливостей національної системи кібербезпеки для протидії загрозам, що виникають з кіберпростору;
- впровадження нових кримінально-правових механізмів для протидії кіберзлочинності;

– забезпечення безпечного використання цифрових послуг державного значення.

Завдяки новому закону відбулося оновлення формулювання статті 361 Кримінального кодексу України. Зокрема, відбулася зміна оцінки категорії шкоди, а також посилені санкції за кримінальні порушення. Значна увага була приділена інструментам протидії білим хакерам та учасникам програми Bug Bounty, які відіграють важливу роль у виявленні та ліквідації вразливостей в інформаційних системах та мережах [4].

У сучасному суспільстві, де інформаційні технології займають центральне місце у бізнесі та повсякденному житті, виникає реальна загроза безпеці від людського фактора у кіберпросторі. Цей аспект особливо актуалізується у контексті воєнних конфліктів, коли інформація може бути використана в якості зброї, а виток конфіденційних даних через працівників може стати серйозною загрозою для безпеки.

Регулярні консультації та тренінги з питань створення ефективної політики безпеки в кіберпросторі є ключовим елементом у протидії таким загрозам. Важливо, щоб співробітники мали доступ до достовірних джерел інформації щодо поточної ситуації та були обізнані з ризиками фішингу та шахрайських вебсайтів, особливо з тематикою воєнних подій в конкретній країні.

Важливо забезпечити співробітників інформацією про те, як розпізнати потенційно небезпечні ситуації та як захистити себе від кіберзлочинів. Тренінги з кібербезпеки мають бути спрямовані на працівників, які знаходяться в місцях потенційного ризику, таких як правоохоронні органи та державні службовці у секторі оборони. Крім того, важливо забезпечити їм психологічну підтримку та надати поради щодо дій у кризових ситуаціях, включаючи кібератаки.

Управлінням повинно бути приділено увагу терміновій підтримці звичайних функцій безпеки, аналізу збільшеного обсягу сповіщень про загрози та впровадженню термінових заходів щодо забезпечення безпеки. Важливо розробити стратегії реагування на кіберзагрози та підготувати персонал до ефективного виконання цих стратегій у надзвичайних ситуаціях [1, с. 26].

Відтак, умови воєнного стану підкреслюють важливість вжиття заходів із кіберзахисту та попередження витoku конфіденційної інформації через людський фактор. Дотримання простих організаційних та управлінських правил, таких як надання доступу до достовірної інформації та проведення тренінгів з кібербезпеки, може значно зменшити ризик втрати конфіденційності та небажаних наслідків у кіберпросторі.

У висновках можна підкреслити наступні ключові моменти:

*Складність видалення інформації з кіберпростору:* Видалення інформації з Інтернету є складним завданням через його структуру та функціонування. Це вимагає спеціалізованих знань, терпіння та матеріальних ресурсів.

*Актуальність теми кібербезпеки в Україні:* Зростання кіберзлочинності, геополітичні конфлікти, цифрова трансформація, необхідність захисту особистої інформації та важливість кіберінфраструктури для економіки роблять тему кібербезпеки актуальною в українському контексті.

*Удосконалення законодавства та політики:* Новий законодавчий акт із кібербезпеки в Україні відображає потребу у вдосконаленні механізмів захисту в кіберпросторі, включаючи підвищення санкцій за кіберзлочини та підтримку білих хакерів.

*Необхідність освіти та підготовки персоналу:* Забезпечення тренінгів з кібербезпеки та психологічної підтримки співробітників у воєнних умовах допоможе зменшити загрозу з боку людського фактора та ефективно реагувати на кіберзагрози.

Відповідно, виклики та загрози в сфері кібербезпеки в Україні потребують комплексного підходу, у складі якого є як законодавчі та політичні заходи, так і освіту та підготовку персоналу. Лише такий підхід дозволить ефективно протидіяти кіберзагрозам у сучасному цифровому світі.

1. Карпеченков, М. П., Тулупов В. В. Кібербезпека в умовах війни: що, хто, як. 2022. С. 481

2. Вінник, О. М. Захист прав користувачів електронних комунікаційних послуг в умовах війни. *Economics and Law*. 2022. С. 68-78.

3. Закон України про внесення змін до Кримінального Кодексу України щодо підвищення ефективності боротьби з кіберзлочинністю в умовах дії воєнного стану: Закон України від 24.03.2022 № 2149-IX. URL : <https://zakon.rada.gov.ua/laws/show/2149-20#Text>.

4. Микола Єрема Боротьба з кіберзлочинністю в умовах дії воєнного стану Закон 2149-IX /Ліга: Закон: офіційний вебсайт. URL : [https://jurliga.ligazakon.net/analitics/210562\\_borotba-z-kberzlochinnstyu-vumovakh-d-vonnogo-stanu-zakon-2149-ix](https://jurliga.ligazakon.net/analitics/210562_borotba-z-kberzlochinnstyu-vumovakh-d-vonnogo-stanu-zakon-2149-ix)



УДК 004.056.53:341.238

DOI: 10.31733/15-03-2024/2/389-390

**Владислава УСТИМЕНКО**

курсант ННІ права та підготовки  
фахівців для підрозділів  
Національної поліції

**Юлія СИНИЦІНА**

доцент кафедри економічної  
та інформаційної безпеки  
Дніпропетровського державного  
університету внутрішніх справ,  
кандидат технічних наук, доцент

**МІЖНАРОДНЕ СПІВРОБІТНИЦТВО В ГАЛУЗІ КІБЕРБЕЗПЕКИ**

Тема міжнародного співробітництва в галузі кібербезпеки є дуже актуальною в сучасному світі, оскільки кіберзагрози стають все більш складними і виразними, а їх вплив може мати серйозні наслідки для держав, підприємств та громадян. Існуючі кіберзлочини та кібератаки, такі як крадіжки даних, кібершпигунство, вплив на вибори та інфраструктуру, створюють загрози для національної безпеки та економічного розвитку країн. В умовах глобалізації та інтерконектованості мереж, ефективне міжнародне співробітництво важливо для обміну інформацією, розробки спільних стратегій та стандартів, а також для координації дій у відповідь на кіберзагрози. Без ефективного співробітництва між державами, міжнародними організаціями та приватним сектором складно забезпечити ефективний захист від кіберзагроз і збереження кібербезпеки в цілому.

Сьогодні дуже важливою є необхідність усвідомлення владою, політичною елітою, наукою, що забезпечення національної безпеки і всіх її складових, законотворча робота, прогнозування, перспективне і поточне планування, розробка стратегій, концепцій, доктрин, програм і проєктів, напрямків сталого розвитку, державне управління, міжнародне співробітництво починається з інформаційного рівня. Інформаційна складова пронизує всі сфери життєдіяльності людини, соціальних систем. На цьому етапі формуються основи як кібербезпеки, так і національної безпеки в цілому. Інформаційними перш за все заходами та засобами здійснюється керівництво з питань реалізації державної політики у цій сфері діяльності [1, с. 178].

Нинішня актуалізація гібридних викликів і загроз, пов'язана з агресією Росії проти України, надає додаткового поштовху поглибленню взаємодії двох організацій. Зокрема, в лютому 2016 року перед схваленням Спільної заяви ЄС-НАТО, обидві організації підписали Технічну угоду про співпрацю в галузі кібероборони, що стимулює обмін інформацією, тренування та дослідження. На даний момент співпраця між Групою реагування на комп'ютерні надзвичайні ситуації ЄС та Центром можливостей з реагування на комп'ютерні інциденти НАТО розвивається, що відображено у їхніх офіційних документах. Крім того, розширена співпраця між ЄС та НАТО відзначається усіма аспектами, включаючи кібербезпеку, а також спільність дій у рамках Розширеної співпраці з кібербезпеки з участю третіх країн, таких як Молдова, Туніс та Боснія і Герцеговина. Україна має багато кваліфікованих експертів у кіберсфері. Проте їм все ще не вистачає міжвідомчої координації та співпраці з міжнародними партнерами. Наприклад, Консультативна місія ЄС в Україні співпрацює з Кіберполіцією України, Службою безпеки України та Національним центром координації кібербезпеки при РНБО України. Настільки необхідна взаємодія підтримується низкою ініціатив і зусиль, однак в Україні ще є проблеми з міжвідомчою координацією та співпрацею з міжнародними партнерами, що ускладнює ефективний захист кіберпростору.

Наразі Україна взаємодіє з ЄС та НАТО у сфері кібербезпеки незалежно одна від одної, хоча інколи відбувається узгодження дій на практичному рівні. Проте для досягнення ефективного співробітництва, важливо, щоб ця двостороння підтримка була координована відповідно до принципів співпраці ЄС-НАТО у кібербезпеці.

Розвиток співпраці України з НАТО надає пріоритетне значення кібербезпеці. Українські експерти, які взяли участь у міжнародному круглому столі «Україна-НАТО:

Невійськова співпраця як спільна відповідь на гібридні загрози», відзначили важливість кібербезпеки серед пріоритетних напрямів співпраці Україна-НАТО для протидії гібридним загрозам.

Налагоджено кіберспівпрацю між Україною й НАТО, яка щороку прописується в Річних національних програмах під егідою Комісії Україна НАТО (РНП) в окремому розділі «Кібербезпека». Метою цієї співпраці визначено «удосконалення національної системи кібербезпеки як складової системи забезпечення інформаційної безпеки, її правових концептуальних засад та практичних механізмів протидії агресії РФ у кіберпросторі». Згідно з РНП, Україна зміцнює співробітництво державних, у тому числі правоохоронних і спеціальних органів, з приватним ІТ-сектором, що відповідає підходам і ЄС, і НАТО у сфері протидії кіберзагрозам [2, с. 133-134].

Загалом, міжнародне співробітництво у сфері кібербезпеки включає наступні складові:

- розробку нормативно-правової бази, що регулює інформаційні відносини між державами та їх взаємодію в галузі кібербезпеки;
- входження в існуючі та утворення нових двосторонніх і багатосторонніх структур (організацій), діяльність яких спрямована на спільне вирішення проблем кібербезпеки;
- участь у роботі керівних, виконавчих та забезпечуючих підрозділів цих структур (організацій), спільне проведення планових та оперативних заходів [1, с. 166].

Задля успішної реалізації міжнародного співробітництва у сфері забезпечення кібербезпеки України варто, на нашу думку, вивчити досвід зарубіжних країн у згаданій сфері, а також прийняті ними акти та ефективність їх реалізації.

За висновками Артеменко Я.В.: «Співробітництво України з іншими державами світу у сфері забезпечення кібербезпеки може здійснюватись наступними шляхами: взаємодії на міжнародному рівні при протидії кіберзагрозам та кібератакам; обміну досвідом побудови та функціонування національних систем кібербезпеки; вироблення стандартів кібербезпеки [3, с. 16]. Наразі нами запропоновано більш детальне формування основних перспективних напрямів розвитку міжнародного співробітництва в галузі кібербезпеки, а саме: *Створення міжнародних стандартів і нормативів*: Розвиток загальноприйнятих міжнародних стандартів і нормативів щодо кібербезпеки може сприяти збільшенню взаєморозуміння між країнами та покращенню співпраці у боротьбі з кіберзагрозами. *Обмін інформацією і досвідом*: Створення механізмів для обміну інформацією про кіберзагрози, інциденти та кращі практики може допомогти країнам вчасно реагувати на кібератаки та підвищити рівень кібербезпеки. *Спільні навчальні програми та тренування*: Організація спільних навчальних програм, симуляцій та тренувань може допомогти підвищити кваліфікацію фахівців з кібербезпеки та підготувати їх до реагування на складні кіберзагрози. *Створення міжнародних центрів експертизи*: Розвиток міжнародних центрів експертизи з кібербезпеки може сприяти спільному вивченню та аналізу кіберзагроз, а також розробці ефективних стратегій захисту. *Міжнародна дипломатія в галузі кібербезпеки*: Залучення дипломатичних зусиль для вирішення питань кібербезпеки на міжнародному рівні може допомогти укладенню міжнародних угод та договорів, спрямованих на забезпечення стабільності та безпеки в кіберпросторі.

Отже, можемо зробити висновок, що міжнародне співробітництво в галузі кібербезпеки є невід'ємною складовою ефективного захисту від кіберзагроз у сучасному цифровому середовищі. Міжнародне співробітництво в галузі кібербезпеки має включати розробку нормативно-правової бази, створення та підтримку двосторонніх і багатосторонніх структур, а також активну участь у роботі цих структур. Це також передбачає взаємодію на міжнародному рівні, обмін досвідом та розроблення загальних стандартів кібербезпеки. Загалом, співробітництво в цій сфері є критично важливим для забезпечення національної безпеки та стійкості у діджиталізованому світі, і його подальше посилення вимагає спільних зусиль та залучення різних зацікавлених сторін.

1. Лісовська Ю.П. Кібербезпека: ризики та заходи: навч. посібник. Київ : Видавничий дім «Кондор», 2019. 272 с.

2. Даник Ю.Г., Воробієнко П.П, Чернега В.М. Основи кібербезпеки та кібероборони: підручник Одеса : ОНАЗ ім. О.С. Попова, 2019. 320 с.

3. Артеменко Я.В. Адміністративно-правове забезпечення функціонування національної системи кібербезпеки України: автореф. дис. ... канд. юрид. наук: 12.00.07. Київ, 2020. 21 с.

УДК 004.8+070.16

DOI: 10.31733/15-03-2024/2/391-392

**Світлана ФЕДОРЕНКО**

курсант ННІ права та підготовки  
фахівців для підрозділів  
Національної поліції

**Юлія СИНИЦІНА**

доцент кафедри економічної  
та інформаційної безпеки  
Дніпропетровського державного  
університету внутрішніх справ,  
кандидат технічних наук, доцент

**ШТУЧНИЙ ІНТЕЛЕКТ ТА ВИЯВЛЕННЯ ДЕЗІНФОРМАЦІЇ:  
МОЖЛИВОСТІ ТА ВИКЛИКИ**

Сьогодні, в епоху цифрової інформації, штучний інтелект (ШІ) відіграє ключову роль у виявленні та боротьбі з дезінформацією. Ця тема стає все актуальнішою, оскільки інтернет-користувачі стикаються зі зростаючим обсягом недостовірної інформації.

Штучний інтелект стає все більш необхідним і важливим в боротьбі з поширенням дезінформації в сучасному світі. Зростання впливу соціальних медіа, швидкість розповсюдження інформації та складність виявлення маніпуляційних матеріалів створюють серйозні виклики для суспільства. У цьому контексті використання штучного інтелекту може виявитися важливим інструментом для виявлення, аналізу та боротьби з дезінформацією. Розробка ефективних алгоритмів машинного навчання та нейронних мереж для автоматичного виявлення підробленої або маніпулятивної інформації може допомогти знизити її вплив на суспільство. Однак, разом з цим, існують виклики, такі як етичні питання, безпека даних і ризики помилкового класифікування, які потребують уваги та розв'язання. Таким чином, дослідження можливостей та викликів використання штучного інтелекту для виявлення дезінформації є актуальним і важливим для нашого сучасного інформаційного суспільства.

У загальному випадку штучний інтелект – це галузь науки, яка займається розробкою програм та алгоритмів, які дозволяють комп'ютерам виконувати завдання, що раніше вимагали людського інтелекту [1].

Дезінформація – це поширення неправдивої або маніпульованої інформації з метою впливу на громадську думку. В сучасному інформаційному просторі, де велика кількість даних поширюється миттєво, виявлення дезінформації стає важливим завданням. Штучний інтелект (ШІ) відіграє ключову роль у цьому процесі.

Виділимо деякі способи, які за допомогою штучного інтелекту виявляють дезінформацію:

- **Аналіз тексту та контексту:** Штучний інтелект може аналізувати текстові дані, виявляючи незвичайні висловлювання, суперечливі факти або недостовірні джерела. Він також враховує контекст, щоб визначити, чи відповідає інформація загальноприйнятим фактам.

- **Моніторинг соціальних мереж:** Штучний інтелект аналізує мільйони повідомлень у соціальних мережах, виявляючи підозрілі теми, теги або посилання. Він також визначає популярність дезінформаційних матеріалів.

- **Виявлення deepfake:** Штучний інтелект розпізнає фейкові відео, аудіо або зображення. Він аналізує різницю між оригінальними та зміненими даними.

- **Масштабізація аналізу:** Штучний інтелект може обробляти великі обсяги даних, що дозволяє виявляти дезінформацію в реальному часі.

Штучний інтелект має великий потенціал у боротьбі з дезінформацією, але водночас він створює нові виклики, такі як розвиток deepfake технологій та масштабізація дезінформації. Важливо розуміти ці ризики та розробляти ефективні стратегії протидії.

Штучний інтелект відіграє важливу роль також і у поліцейській діяльності, сприяючи підвищенню ефективності та забезпеченню безпеки громадян.

Деякі напрями роботи працівників Національної поліції, в яких використовується штучний інтелект:

1. Запобігання та зменшення злочинності, а саме:
    - штучний інтелект аналізує великі обсяги даних, виявляючи закономірності та тенденції;
    - прогнозує місця, де можуть виникнути проблеми, та ідентифікує групи громадян, схильні до вчинення злочинів;
    - допомагає визначити найпоширеніші види правопорушень в певних районах.
  2. Розпізнавання обличчя та біометрія, а саме:
    - системи розпізнавання обличчя на базі ШІ допомагають ідентифікувати осіб на відеозаписах або фотографіях;
    - застосовуються для розслідування злочинів та виявлення підозрюваних.
  3. Аналіз тексту та контексту, а саме:
    - штучний інтелект виявляє незвичайні висловлювання, суперечливі факти або недостовірні джерела в текстових документах;
    - допомагає виявляти дезінформацію та маніпуляції.
  4. Моніторинг соціальних мереж, а саме:
    - аналізує мільйони повідомлень, виявляючи підозрілі теми та посилання;
- визначає популярність дезінформаційних матеріалів.
5. Співпраця з журналістами та факт-чекерами, а саме:
    - штучний інтелект співпрацює з професіоналами, перевіряючи факти та виявляючи дезінформацію [2].

Використання штучного інтелекту допомагає поліції ефективно працювати, але важливо зберігати баланс між технологічними можливостями та захистом прав та свобод громадян.

Враховуючи вищезазначене, можна сформулювати наступні висновки:

**Штучний інтелект та дезінформація:** У сучасному світі штучний інтелект відіграє ключову роль у виявленні та боротьбі з дезінформацією. Зростання впливу соціальних медіа, швидкість розповсюдження інформації та складність виявлення маніпуляційних матеріалів створюють серйозні виклики для суспільства.

**Можливості штучного інтелекту:** Штучний інтелект може виявитися важливим інструментом для виявлення, аналізу та боротьби з дезінформацією. Застосування ефективних алгоритмів машинного навчання та нейронних мереж дозволяє автоматично виявляти підроблену або маніпулятивну інформацію.

**Виклики та ризики:** Однак існують виклики, такі як етичні питання, безпека даних і ризики помилкового класифікування, які потребують уваги та розв'язання. Розвиток технологій deepfake та масштабне поширення дезінформації вимагають відповідного реагування.

**Роль штучного інтелекту в поліцейській діяльності:** Штучний інтелект відіграє важливу роль у поліцейській діяльності, сприяючи підвищенню ефективності та забезпеченню безпеки громадян. Він застосовується для запобігання та розслідування злочинів, розпізнавання обличчя, аналізу тексту та контексту, моніторингу соціальних мереж та співпраці з журналістами та факт-чекерами.

**Баланс між технологією та правами громадян:** Важливо забезпечувати баланс між використанням технологічних можливостей штучного інтелекту та захистом прав та свобод громадян. Це передбачає розвиток ефективних стратегій протидії дезінформації та захисту конфіденційності та безпеки даних.

Отже, дослідження можливостей та викликів використання штучного інтелекту для виявлення дезінформації є актуальним та важливим завданням для сучасного інформаційного суспільства, і вимагає комплексного підходу та співпраці між різними секторами.

---

1. Штучний інтелект (ШІ) – що це таке, як працює і навіщо потрібен. URL : <https://termin.in.ua/shtuchnyu-intelekt/> (дата звернення: 27.02.2024).

2. Штучний інтелект і робототехніка на службі поліції – Matrix-info. URL : <https://matrix-info.com/shtuchnyj-intelekt-i-robototehnika-na-sluzhbi-politsiyi/>. (дата звернення: 27.02.2024)

УДК 004.8+351.74

DOI: 10.31733/15-03-2024/2/393-394

**Діана ШЕПЕЛЕНКО**

курсант ННІ права та підготовки  
фахівців для підрозділів  
Національної поліції

**Сергій ПРОКОПОВ**

старший викладач кафедри  
економічної та інформаційної безпеки  
Дніпропетровського державного  
університету внутрішніх справ

## **ШТУЧНИЙ ІНТЕЛЕКТ У СФЕРІ ІНФОРМАЦІЙНОГО ЗАБЕЗПЕЧЕННЯ НАЦІОНАЛЬНОЇ ПОЛІЦІЇ**

Штучний інтелект стрімко розвивається відкриваючи нові можливості для багатьох галузей, також й для інформаційного забезпечення Національної поліції України. На сьогодні, його впровадження кардинально змінює – підіймає на новий рівень, функціонування правоохоронних структур. Робота поліцейських стає більш ефективною, а життя громадян – безпечніше. Штучний інтелект, безумовно, має значний потенціал для покращення інформаційного забезпечення Національної поліції. Штучний інтелект вже надає допомогу працівникам правоохоронних органів у розслідуванні кримінальних правопорушень, аналізі даних, ідентифікації осіб та речей, кібербезпеці, у профілактиці та попередженні злочинності та обслуговуванні громадян. А також штучний інтелект значно може полегшити викладання та навчання здобувачів вищої освіти в закладах МВС.

Одним із основних і базових напрямків роботи працівників поліції є аналіз даних. Для аналізування великих обсягів даних, таких як записи про кримінальні правопорушення, звіти про дорожньо-транспортні пригоди, записи з камер спостереження та дані з соціальних мереж, більш швидким і раціональним буде застосування штучного інтелекту. Прикладом можуть стати запроваджені в Китаї, США, Австралії системи безпеки на базі штучного інтелекту, за допомогою яких правоохоронні органи можуть ідентифікувати потенційних терористів, аналізуючи їх поведінку в мережах інтернет, телефонні дзвінки та інші дані; відстежувати пересування порушників, аналізуючи записи камер спостереження, дані про мобільні телефони; прогнозувати місця вчинення правопорушень, аналізуючи дані про минулі злочини, демографічні дані та географію злочинності; запобігати ДТП тощо. Технології штучного інтелекту дають змогу створення обґрунтованих прогнозів стосовно темпоральних, територіальних і якісних показників злочинності. Вбачається, що всі ці прогнози повинні сприяти правоохоронним органам щодо оптимізації використання наявних ресурсів у виконанні поліцейських функцій [1, с. 129].

Також одним із надважливих факторів роботи поліції є швидкість реагування та прийняття рішень у надзвичайних ситуаціях. Штучний інтелект дає змогу поліцейському отримати необхідний аналіз поточної ситуації в режимі реального часу, що значно полегшує навантаження на нервову систему працівника. Наприклад, переслідування злочинця одразу після скоєння ним правопорушення або у разі викрадення чи зникнення людей. Штучний інтелект є підґрунтям при створенні автоматизованих баз даних, розробці алгоритмів виявлення місць перебування та пошуку злочинців «по гарячих слідах», виявлення можливих жертв кримінальних правопорушень та злочинів і в інших напрямках діяльності правоохоронних органів [1, с. 129].

Здатність штучного інтелекту до швидкісного й точного порівняльного аналізу застосовується в поліції для ідентифікації та розпізнавання осіб, номерних знаків, зброї, інших предметах як в натурі, так й на зображеннях чи відео. Розпізнавання осіб на зображеннях та відео з камер спостереження, фотографіях з місця злочину допомагає виявляти та ідентифікувати осіб, які причетні до вчинення правопорушення, перебувають у розшуку, або ідентифікація трупів військовослужбовців знайдених у місцях ведення бойових дій, що, на жаль, є актуальним в нашій державі. Україні, фактично із початком повномасштабного вторгнення, надали можливість використання такої системи штучного інтелекту як «Clearview». Це американська компанія, що створила і продовжує

вдосконалювати програму для розпізнавання облич. Вона набула широкого поширення і зацікавила правоохоронні органи не тільки США, а й інших країн. Її застосовують для розслідування злочинів шляхом аналізу зображень зібраних з будь-яких можливих загальнодоступних ресурсів – баз даних, соціальні мережі тощо.

Наразі почастишали випадки дорожньо-транспортних пригод. Встановлення камер спостереження обладнаних системами штучного інтелекту, які можуть фіксувати номерні знаки автомобілів, що порушують правила дорожнього руху, або відстежувати пересування викрадених автомобілів. Також такі системи можуть визначити ймовірних порушників ПДР серед пішоходів, які своїми діями можуть створити небезпеку і тим самим збільшити кількість випадків наїзду на пішоходів. Упровадження штучного інтелекту в сферу дорожнього руху може позбавити її від таких небезпечних порушень, як керування транспортним засобом у стані сп'яніння, хворобливого, стомленого стані чи під впливом медичних препаратів [2, с. 56]. Профілактика ДТП приносить свої результати за допомогою штучного інтелекту. В Австралії, наприклад, поліція впроваджує нові дорожні камери, призначені для відстеження водіїв, які розмовляють по телефону під час руху [3, с. 80]. Камери працюють цілодобово та в будь-яку погоду. Законодавство штату дозволяє водіям користуватися мобільними телефонами лише за умови використання гучного зв'язку, але взяття телефону в руки категорично заборонено. Ці камери відеоспостереження мають більш широкий функціонал на відміну від камер системи розшуку «Гарпун» запроваджених в Україні, які використовуються для реєстрації номерних знаків автотранспорту, який перебуває у розшуку. Також система «Гарпун» містить інформацію про осіб, що мають заборгованості за виконавчими документами. Але ці функції базуються лише на можливості камер відеоспостереження фіксувати номерні знаки і не більше. Розглянути це питання і впровадити нові функції та можливості, посилаючись на закордонний досвід, допомогло б запобігти більшості ДТП, які є наслідками порушення ПДР.

Національна поліція та інші правоохоронні органи повинні інвестувати в дослідження та розвиток штучного інтелекту, надавати можливості для навчання працівникам, розглядати можливість створення спеціалізованих підрозділів, співпрацювати з приватним сектором, використовувати штучний інтелект для розслідування та профілактики злочинів, забезпечувати конфіденційність даних, а також моніторити та оцінювати ефективність їхнього використання.

Штучний інтелект є важливим інструментом для сучасної Національної поліції України, який відкриває нові перспективи для підвищення ефективності правоохоронних заходів. Упровадження штучного інтелекту змінює парадигму функціонування правоохоронних структур, забезпечуючи більш ефективну роботу поліцейських і забезпечуючи безпеку громадян. Штучний інтелект допомагає в розслідуванні кримінальних правопорушень, аналізі даних, ідентифікації осіб та речей, кібербезпеці, профілактиці та запобіганні злочинності, а також полегшує викладання та навчання в закладах МВС. Використання штучного інтелекту дозволяє швидше знаходити закономірності, запобігати злочинам та розробляти стратегії протидії кримінальній діяльності. Отже, штучний інтелект відіграє ключову роль у підвищенні безпеки громадян та забезпеченні правопорядку в сучасному суспільстві.

---

1. Черевко К.О. Штучний інтелект як інструмент протидії злочинності. Вісник Кримінологічної асоціації України. 28(1):124-33. 2023. URL :<https://doi.org/10.32631/vca.2023.1.10>.

2. Мисливий В.А. Штучний інтелект як фактор запобігання дорожньо-транспортній злочинності. Використання технологій штучного інтелекту у протидії злочинності. Матеріали наук.-практ. онлайн-семінару. Харків : Право, 2020. – 112 с. URL : <https://ivpz.kh.ua/wp-content/uploads/2020/12/%5.11.2020.pdf>

3. Хоміч Є.С. Технології штучного інтелекту у розслідуванні та протидії злочинам. Використання технологій штучного інтелекту у протидії злочинності. Матеріали наук.-практ. онлайн-семінару. Харків : Право, 2020. – 112 с. URL : <https://ivpz.kh.ua/wp-content/uploads/2020/12/%5.11.2020.pdf>.

УДК 004.056.53:351.862.4

DOI: 10.31733/15-03-2024/2/395-396

**Настасія ШКОЛЬНИК**

курсант ННІ права та підготовки  
фахівців для підрозділів  
Національної поліції

**Віталій ТЕЛІЙЧУК**

професор кафедри  
оперативно-розшукової діяльності  
Дніпропетровського державного  
університету внутрішніх справ,  
кандидат юридичних наук,  
старший науковий співробітник, доцент

**ДЕЯКІ НАПРЯМИ ЗАБЕЗПЕЧЕННЯ ІНФОРМАЦІЙНОЇ  
БЕЗПЕКИ ЯК СКЛАДОВОЇ НАЦІОНАЛЬНОЇ БЕЗПЕКИ  
В УМОВАХ ВОЄННОГО СТАНУ**

У зв'язку із запровадженням 24 лютого 2022 року в Україні воєнного стану після початку збройного нападу російської федерації, кримінальна ситуація в Україні загострилась, а особливо щодо питань інформаційної безпеки держави [1].

Інформаційна безпека України є однією з найважливіших складових частин національної безпеки України. Інформаційна безпека включає такі питання, як: суверенітет та територіальна цілісність країни; демократичний конституційний лад; життєво важливі інтереси людей, суспільства та держави.

Інформаційна безпека є основою для вільного та демократичного розвитку України, захисту прав і свобод громадян., збереження суверенітету та територіальної цілісності країни. Тобто, це те, що робить Україну стійкою до зовнішніх і внутрішніх інформаційних загроз [2].

Метою нашого дослідження є визначення важливості інформаційної безпеки держави під час дії воєнного стану.

Зокрема, з початком повномасштабного вторгнення питання інформаційної безпеки стало надзвичайно актуальним для нашої держави. Тема потребує особливої уваги з боку працівників Національної поліції щодо протидії даним кримінальним правопорушенням. Дезінформація – інструмент, що його ворог використовує для підриву української державності.

Питання щодо особливостей інформаційної безпеки досліджувалися у працях таких науковців як Ю. Лісовська, А. Суббота, Т. Субіна, О. Тихомирова; О. Безвершенко, І. Громик, В. Желіховський, О. Косоков, А. Кузьменка, В. Ліпкана, Ю. Максименка, Ю. Муравська, В. Остроухова, В. Петрика, Т. Саханчука, С. Северина [3].

Під час воєнного стану ведуться не лише бойові дії на території країни, а й – інформаційна війна. Метою інформаційної війни є зміна поглядів, світогляду населення, підрив довіри до влади, підрив національної безпеки, національних інтересів, ліквідацію української державності. Це досягається за допомогою поширення дезінформації, пропаганди.

Після окупації українських територій, представники рф здійснювали інформаційно-психологічний вплив на українське населення. Окупанти вели пропагандистську війну, спрямовану на дестабілізацію ситуації, підрив національної безпеки України, її національних інтересів, ліквідацію української державності, послаблення обороноздатності, витіснення української мови та культури, сіяння страху, зневіру в перемогу.

Наприклад, на окупованих територіях транслиували російські новини, де повідомляли населення про те, що вся територія України захоплена та знаходиться під контролем російських військ. Таким чином, дезінформуючи, сіяли паніку серед населення.

Отже, держава-агресор намагається нав'язати свою точку зору та замаскувати злочинні дії, використовуючи пропаганду та дезінформацію.

28 грудня 2021 року указом президента України було затверджено Стратегію інформаційної безпеки. Метою Стратегії є посилення спроможностей щодо забезпечення

інформаційної безпеки держави, її інформаційного простору, підтримки інформаційними засобами та заходами соціальної та політичної стабільності, оборони держави, захисту державного суверенітету, територіальної цілісності України, демократичного конституційного ладу, забезпечення прав та свобод кожного громадянина [2].

Дотримуючись та слідуючи даній стратегії можна досягнути бажаного результату. Основними напрямками забезпечення інформаційної безпеки України є стійкість та взаємодія, для досягнення яких необхідним є виконання таких стратегічних цілей та завдань.

Національна поліція як центральний орган виконавчої влади, відіграє значну роль у захисті інформаційної безпеки держави.

Органи Національної поліції проводять превентивну та профілактичну роботу у сфері забезпечення інформаційної безпеки. Також попереджувальну роботу, спрямовану на виявлення та усунення причин та умов, що сприяють вчиненню кримінальних чи адміністративних правопорушень у сфері інформаційної безпеки [4].

Стосовно інформаційної безпеки суспільства, то правоохоронці застосовують правові та організаційні заходи, що спрямовані на гарантування безпеки інформації, виявлення та усунення факторів, що можуть спричинити шкоду реалізації інформаційних прав, потреб та інтересів країни та її громадян. У рамках гарантування державної інформаційної безпеки Національна поліція реалізує державну інформаційну політику, виробляє стратегії протидії злочинам у сфері інформації, організовує взаємодію з іншими суб'єктами гарантування інформаційної безпеки держави [4].

Відтак, інформаційна війна наразі є актуальним та болючим питанням для нашої держави. Це проблема, що загрожує національній безпеці та суверенітету України. Тому інформаційна безпека це не просто щит, який захищає від ворожих інформаційних атак. Це необхідна та невід'ємна функція сучасної держави. Вона виступає основою для забезпечення національної безпеки, суверенітету та розвитку країни.

Таким чином, забезпечення інформаційної безпеки – це комплексне завдання, що потребує: створення ефективної системи захисту інформаційних ресурсів та підвищення медіаграмотності населення.

Отже, інформаційна безпека – це запорука успішного протистояння ворожим інформаційним атакам, збереження суверенітету та забезпечення успішного розвитку незалежної України.

---

1. Телійчук В. Г., Калашнік Є. О. Використання можливостей фінансового кримінального аналізу та форензик-аудиту у протидії шахрайству й корупції: міжнародний досвід та шляхи вдосконалення в Україні. Міжнародна та національна безпека: теоретичні і прикладні аспекти : матеріали VII Міжнар. Наук.-практ. Конф. (м. Дніпро, 17 бер. 2023 р.). Дніпро : ДДУВС, 2023. С. 590-593

2. Стратегія інформаційної безпеки від 28 грудня 2021 року № 685/2021 URL : <https://www.president.gov.ua/documents/6852021-41069> (дата звернення 05.03.2024)

3. Алещенко В. Психологічні аспекти інформаційної війни. Вісник Київського національного університету імені Тараса Шевченка. Військово-спеціальні науки. 2022. № 2 (50). С. 27-31.

4. Негодченко В. О. Адміністративно-правове забезпечення державної інформаційної політики органами Національної поліції України : автореф. дис. ... д-ра юрид. наук : 12.00.07. Харк. нац. ун-т внутр. справ. Харків, 2017. 40 с.



## УПРАВЛІНСЬКО-ТЕХНІЧНІ, ЕКОЛОГІЧНІ ТА МЕДИКО-ПСИХОЛОГІЧНІ АСПЕКТИ БЕЗПЕКОВОГО СЕРЕДОВИЩА ЛЮДИНИ, СУСПІЛЬСТВА І ДЕРЖАВИ

УДК 351.862.4

DOI: 10.31733/15-03-2024/2/397-400

**Лариса ВЕЛИЧКО**

завідувач кафедри права, національної  
безпеки та європейської інтеграції

**Єгор ПУПЯЛІС**

аспірант кафедри права, національної  
безпеки та європейської інтеграції  
ННІ «Інститут державного управління»  
Харківського національного  
університету імені В.Н. Каразіна

### СТРАТЕГІЧНА КУЛЬТУРА ЯК ЧИННИК ПУБЛІЧНОГО УПРАВЛІННЯ НАЦІОНАЛЬНОЮ БЕЗПЕКОЮ В УМОВАХ ГІБРИДНОЇ ВІЙНИ

Концепція зв'язку між культурою та політикою національної безпеки існує в класичних працях, зокрема у працях Фукідіда та Сунь Цзи. Карл фон Клаузевіц підтримав цей зв'язок, визнаючи війну та стратегію ведення війни «випробуванням моральних і фізичних сил». Тобто метою стратегії набагато більше, ніж поразка ворога на полі бою, є знищення його морального духу. Пишучи про Вестфальську систему, К. Клаузевіц стверджував, що в будь-якій війні беруть участь три важливі елементи: уряд, який визначає цілі війни; армії, які борються одна з одною; і народи, які їх підтримують [7].

У 1977 році Джек Снайдер упровадив аргумент політичної культури в сучасні дослідження безпеки, розробивши теорію стратегічної культури для тлумачення радянської військової стратегії. Певним чином це була спроба кинути виклик припущенню про унітарного раціонального актора в дослідженнях політики безпеки, заснованому на переконанні, що внутрішні політичні умови можуть сформувати навіть ядерну стратегію. Д. Снайдер запропонував, щоб еліти формулювали унікальну стратегічну культуру, пов'язану з національною безпекою, яка є ширшим проявом громадської думки, соціалізованої в особливий спосіб стратегічного мислення [6]. Важливі елементи стратегічної культури, на думку Д. Снайдера, включають контекст, пов'язаний із передбачуваними загрозами безпеці та технологічним розвитком; сильний когнітивний зміст, пов'язаний із установками та переконаннями; історичну спадщину; переконання щодо ролі армії та відповідних установ у процесі формування політики.

Джек Снайдер застосував свою стратегічну культурну структуру, щоб інтерпретувати розвиток радянських і американських ядерних доктрин як продукт різних організаційних, історичних і політичних контекстів і технологічних обмежень. Він стверджував, що ці різні культурні контексти спонукали американських і радянських керівників ставити різні питання про використання ядерної зброї та виробляти унікальні відповіді. Результатом стало його передбачення, що радянські військові віддають перевагу превентивному, наступальному застосуванню сили. Зрештою, Д. Снайдер стверджував, що стратегічна культура є «напівпостійною» і що нові проблеми та події оцінюватимуться не об'єктивно, а скоріше через лінзи сприйняття, які забезпечує стратегічна культура.

Внесок Джек Снайдера мав резонанс для інших аналітиків політики безпеки, і подальша робота над стратегічною культурою, як-от «Стратегія та етноцентризм» Кена Бута, була спрямована на ідейні основи ядерної стратегії та відносин наддержав. У «Ядерній стратегії та національному стилі» Коліна Грея також зазначено, що вироблення стратегії в таких країнах, як Сполучені Штати та Радянський Союз, характеризують відмінні національні стилі з глибоким корінням у певному потоці історичного досвіду.

Стверджуючи, що характеристики національного стилю базуються на історичних та антропологічних коренях, К.Грей більше зосереджувався на слабких зв'язках між національним стилем та його впливом на політичний вибір. Він визначив стратегічну культуру як посилення на способи мислення та дії щодо сили, що походить від сприйняття національного історичного досвіду, від прагнень до відповідальної поведінки в національних термінах і навіть від громадянської культури та способу життя [2]. Таким чином, стратегічна культура забезпечує середовище, в якому обговорюється національна стратегія безпеки, і вона служить незалежним важливим чинником розробки безпекової політики. Як і Д.Снайдер, К.Грей стверджував, що стратегічна культура матиме напівпостійний вплив на політику безпеки.

Хоча ці аргументи привернули увагу до ролі внутрішніх умов у формуванні політики національної безпеки, критики стверджували, що операціоналізація стратегічної культури може бути проблематичною та суб'єктивною. Окрім того, як прихильники, так і противники стратегічної культури вважали, що концепція стратегічної культури є досить статичною, зосередженою на стійких історичних орієнтаціях із сильною передбачуваною здатністю.

У 1990-х роках нове покоління наукових праць знову підтвердило корисність культурних інтерпретацій національної безпекової політики. Натхненні зростанням конструктивізму та тим, що було названо «відродженням інтересу до культури в дослідженнях безпеки», дослідники занурилися в розрив між структурними очікуваннями та реаліями політики безпеки з моделями пов'язаною з культурою поведінки держави.

Зростання конструктивізму в епоху після холодної війни вплинуло на теоретичні роботи зі стратегічної культури, внутрішніх структур та організаційної культури. Конструктивізм також пропонує багатообіцяючий підхід до виявлення тих особливостей внутрішнього суспільства, культури та політики, що мають значення для ідентичності держави та її дій у глобальній політиці. Будь-яка державна ідентичність у світовій політиці є частково продуктом соціальних практик, що становлять цю ідентичність у внутрішній політиці.

Александр Вендт сформулював конструктивістську позицію, згідно з якою державні ідентичності та інтереси соціально сконструйовані обізнаною практикою, і звернувся до гострого питання про те, як формуються ідентичність та інтереси [8]. Наразі зростання конструктивізму явно дозволило розпочати нову хвилю стратегічних культурних досліджень із деякими багатообіцяючими шляхами для подальшого розвитку.

Таким чином, покоління науковців створили краще розуміння зв'язків між культурою та поведінкою держави у сфері національної безпеки. Дослідження стратегічної культури надали багаті описи партикулярних культур та ідентичностей, а дослідники визнали важливі зв'язки між зовнішніми та внутрішніми детермінантами політики національної безпеки. Міждисциплінарні зв'язки з антропологією, історичними дослідженнями, соціологією та психологією сприяли даному розумінню. Натхненні конструктивізмом, вчені почали досліджувати, як формується та може розвиватися стратегічна культура за допомогою дослідницьких програм, таких як дискурсивний аналіз.

До того ж, сфери подальшої уваги містять у собі розробку загального визначення стратегічної культури для створення теоретично прогресивних моделей; визначення способів створення, підтримки та передачі новим поколінням стратегічної культури; вдосконалення моделей зв'язку між зовнішніми та внутрішніми детермінантами політики безпеки

Після десятиліть вивчення культурних детермінант ми можемо припустити, що стратегічна культура стала загальноприйнятою незалежною змінною в причинно-наслідковому моделюванні. Сьогодні вчені, здається, погоджуються, що відмінні політичні культури дійсно існують, але їхні визначення все ще стирають межу між формуванням переваг, цінностями та державною поведінкою. Стратегічна культура стає генератором уподобань, засобом для увічнення цінності й уподобання, а також силою, що забезпечує поживлення й оновлення цих цінностей.

Виявлення стратегічної культури як набору спільних припущень і правил прийняття рішень спонукає до запитання, як вони підтримуються і ким. Більшість вчених віддають перевагу описам політичної та стратегічної культур як власності колективів, а не просто індивідів, які їх утворюють.

Визнання стратегічної культури як важливого ідейного джерела національних схильностей, а отже й політики національної безпеки свідчить про глибокі, але невизначені

культурні основи поведінки держави. Якщо політична культура справді проявляється в когнітивному, оцінювальному та експресивному вимірах, можна уявити, що актори, які несуть ці цінності, можуть бути ідентифіковані. Насправді різні політичні лідери та інституції займаються історичною інтерпретацією та розробкою зовнішньополітичного курсу, що спонукає конкретних політичних гравців до коаліційних зусиль та побудови консенсусу.

Через це більшість досліджень стратегічної культури зосереджено на безперервності поведінки держави. Минулі знання осідають у колективній свідомості та стають відносно стійкими до змін. Уроки минулого служать жорстким фільтром для подальших дій, які можуть відбутися [1]. Тому інтригуючою характеристикою останнього покоління культурології є поступове визнання можливості стратегічних культурних змін з часом. Якщо історична пам'ять, політичні інститути та багатосторонні зобов'язання формують стратегічну культуру, то, як стверджують останні дослідження, було б логічно визнати, що зовнішня політика в усьому світі зазнає тривалих трансформацій. Цей корисний внесок у розгляд стратегічної культури ґрунтується як на дослідженнях реструктуризації зовнішньої політики, так і на конструктивістських ідеях зовнішньої політики як дискурсу. Це також є відповіддю на критику попередніх поколінь культурних моделей як статичних і нечутливих до системного тиску.

Ті науковці, які визнали, що стратегічна культура може змінитися, вважають, що такий процес буде непростим. Потенційними каталізаторами змін можуть бути драматичні події або травматичний досвід, такий як революції, війни та економічні катастрофи, які повністю дискредитують основні переконання та цінності. Така зміна супроводжуватиметься надзвичайним психологічним стресом і вимагатиме процесу ресоціалізації, що передбачає участь різних груп у виробленні компромісу щодо нової політичної культурної орієнтації. У цьому сенсі політичну культуру можна розуміти як форму консенсусу чи історичного наративу, який потім стабілізується та легітимується наступними поколіннями політичних лідерів. Ці ідеї являють собою крок до вдосконалення стратегічних культурних моделей.

За яких умов може розвиватися стратегічна культура? Коли зовнішньополітичні рішення можуть вийти за рамки традиційної стратегічної культури? Наприклад, деякі дослідження рішень політики безпеки в епоху після холодної війни свідчать про те, що еволюція стратегічної культури може бути більш різкою, менш складною та більш поширеною, ніж допускають традиційні наукові орієнтації. По-перше, зовнішні потрясіння могли фундаментально кинути виклик існуючим переконанням і підірвати минулі історичні наративи. По-друге, зовнішньополітична поведінка може порушити традиційні межі стратегічних культурних орієнтацій, коли основні принципи стратегічної думки безпосередньо суперечать одна одній. Іншими словами, країна з тлумачними кодексами підтримки демократії та неприйняття використання військової сили стикається зі стратегічною культурною дилемою, коли стикається з викликом демократії, який вимагає військової відповіді. Подібна дилема може виникнути через конфлікт між зобов'язаннями щодо багатосторонності та одностороннім переконанням у тому, що норми порушуються. Продукти цього стратегічного культурного дисонансу включають випадкові відмови держав від багатосторонніх домовленостей, розвиток альтернативних дипломатичних ініціатив або умови політичного співробітництва.

Таким чином, стратегічні культурні дилеми визначають нові напрямки зовнішньої політики та вимагають реконструкції вбудованих історичних наративів. У дусі парадигмальних змін ці зміни потребують часу та енергії для загального сприйняття, але це абсолютно нові шляхи. Демократичні держави засновані на закладених цінностях національної безпеки, які можна перевірити перед обличчям стратегічних культурних дилем. Зміни, включно з різкою та досить драматичною зміною поведінки політики безпеки, здаються можливими, а стратегічні культурні моделі мають більшою мірою відображати умови, що викликають такі зміни.

1. Ellis R.J., and Thompson M. *Culture Matters: Essays in Honor of Aaron Wildavsky*. Boulder, Colo.: Westview Press, 1997.

2. Gray C.S. *The Geopolitics of Superpower*. Lexington: University Press of Kentucky, 1988.

3. Huntington S.P. The Clash of Civilizations? *Foreign Affairs*. Vol. 72. No. 3. 1993. Pp. 22–49.

4. Kier E. *Imagining War: French and British Military Doctrine between the Wars*. Princeton, N.J.: Princeton University Press, 1997.

5. Lane R. Political Culture: Residual Category or General Theory? *Comparative Political Studies*.

Vol. 25. 1992. Pp. 362–387.

6. Snyder J. *The Soviet Strategic Culture: Implications for Nuclear Options*. Santa Monica, Calif.: RAND Corporation, 1977.

7. Von Clausewitz C. *On War*. Ed. and trans. Michael Howard and Peter Paret. Princeton, N.J.: Princeton University Press, 1976.

8. Wendt A. Identity and Structural Change in International Politics. In Lapid and Kratochwil, eds., *The Return of Culture and Identity in IR Theory*. Princeton, N.J.: Princeton University Press. Pp. 47–64.

УДК 614.8

DOI: 10.31733/15-03-2024/2/400-402

**Віталій ГРИБАН**

професор кафедри  
фізичного виховання  
та тактико-сеціальної підготовки,  
доктор біологічних наук, професор

**Ксенія НЕВІНЧАНА**

студентка ННІ права  
та інноваційної освіти  
Дніпропетровського державного  
університету внутрішніх справ

**НЕБЕЗПЕКА ТА ЇЇ НАСЛІДКИ ПІД ЧАС  
РОСІЙСЬКОЇ АГРЕСІЇ ЩОДО УКРАЇНИ**

Дослідження надзвичайних ситуацій, як і будь-якого іншого явища людського існування, потребує у першу чергу визначення дефініції досліджуваного. Так, у главі 1 Розділу I Кодексу цивільного захисту України надзвичайна ситуація (НС) ідентифікується як «обстановка на окремій території..., що характеризується порушенням нормальних умов життєдіяльності населення, спричинена катастрофою, аварією, пожежею, стихійним лихом, епідемією., застосуванням засобів ураження або іншою небезпечною подією, що призвела (може призвести) до виникнення загрози життю або здоров'ю населення, великої кількості загиблих і постраждалих, завдання значних матеріальних збитків, а також до неможливості проживання населення на такій території чи об'єкті, провадження на ній господарської діяльності» [1]. У п. 1 і 2 статті 5 глави 1 даного Кодексу наводиться класифікація НС за характером походження, ступенем поширення, розміром людських втрат та матеріальних збитків. Отже, за характером походження надзвичайні ситуації поділяються на техногенні, природничі; соціально-політичні; воєнні. Таким чином, надзвичайна ситуація – це обстановка, спричинена небезпечним чинником або подією, і що, серед іншого, характеризується джерелом походження та масштабом збитків та/або жертв.

В Україні наразі є як ніколи актуальними питання воєнного характеру, тому буде доречним спочатку розглянути дефініцію воєнного стану для визначення контексту. Згідно Закону України «Про правовий режим воєнного стану», «воєнний стан – це особливий правовий режим, що вводиться в Україні або в окремих її місцевостях у разі збройної агресії чи загрози нападу, небезпеки державній незалежності України, її територіальній цілісності...» [2] Президент Володимир Зеленський підписав Указ № 64/2022 «Про введення воєнного стану в Україні», що був затверджений 300 голосами Верховної Ради. Згідно з указом, воєнний стан запроваджується з 5:30 24 лютого 2022 року. Таке рішення було ухвалено у зв'язку з повномасштабним нападом Російської Федерації на Україну. [3,4]

Характеристика надзвичайних ситуацій під час воєнних дій та спричинених ними зазвичай не залежить від контексту конкретного конфлікту. Після початку індустріалізації економіки, війни також індустріалізувалися: наприклад, розробкою зброї масового ураження, що підвищило показники летальності і ступеня розрушення навколишнього середовища.

Надзвичайні ситуації воєнного характеру – це ситуації, пов'язані з наслідками застосування зброї масового ураження або звичайних засобів ураження, під час яких виникають вторинні фактори ураження населення внаслідок зруйнування атомних і

гідроелектричних станцій, складів і сховищ радіоактивних і токсичних речовин та відходів, нафтопродуктів, вибухівки, сильнодіючих отруйних речовин, токсичних відходів, нафтопродуктів, транспортних та інженерних комунікацій тощо. Одні і ті самі НС можуть виникати як у мирний, так і у воєнний час. Воєнний час характеризується використанням значної кількості звичайної зброї, можливістю застосування зброї масового знищення та впливом, що дорівнює розмірам стихійних лих або й перевищує їх. Під час воєнних дій застосовується значна кількість зброї, яку поділяють на звичайну та зброю масового знищення. На озброєнні сучасних держав перебувають три основні види останньої: хімічна зброя; бактеріологічна (біологічна) зброя; ядерна зброя. Також до З.м.у. належать лазерна, інфразвукова, радіологічна, променева та деякі інші види зброї, проте відповідними міжнародними договорами заборонено застосування лише хімічної, біологічної та ядерної. На використанні останньої активно спекулює Росія у своїх загрозах.

Правила ведення війни мають під собою законодавчу базу, яку ратифікувала більшість країн світу. З метою гуманізації збройних конфліктів та зменшення заподіяваної ними шкоди підписано низку міжнародно-правових документів, у яких сформульовано правила ведення війни, серед яких першою є Декларація про скасування застосування вибухових та запалювальних куль 1868; а фундаментальними можна вважати Гаазькі конвенції про закони та звичаї війни 1899 і 1907; Женевський протокол про заборону застосування на війні задушливих, отруйних або інших подібних газів та бактеріологічних засобів 1925; Женевські конвенції про захист жертв війни 1949;

Конвенція про заборону розробки, виробництва і нагромадження запасів бактеріологічної (біологічної) і токсинної зброї та про їх знищення 1972; Конвенція про заборону розробки, виробництва, нагромадження і застосування хімічної зброї та про її знищення 1993 та інші. На жаль, слабкою стороною цих договорів є їх добровільні засади, тому у випадку, коли країна не має бажання дотримуватись принципів гуманізму при веденні воєнних дій, змусити її це зробити буде майже неможливо прямим шляхом, лише опосередковано (наприклад, через економічні санкції). Норми, які встановлюють покарання дій, що є власне порушенням законів та звичаїв війни, містять кримінальні кодекси і РФ, і Білорусі, але проблема полягає у тому, що правосуддя неможливе, якщо країна не визнає сам факт проведення нею війни.

Наслідки НС під час військових дій в Україні як втрат серед населення, так і завданих матеріальних вбитків, як показує статистика, починаючи з уведення воєнного режиму. У репорті ООН станом на 10 жовтня повідомляється, що з 24 лютого 2022 року, коли розпочалося повномасштабне вторгнення Російської Федерації в Україну, до 9 жовтня 2022 року Управління Верховного комісара ООН з прав людини (УВКПЛ) зафіксувало 15 592 втрати серед цивільного населення в країні: 6221 убитий і 9371 поранений. Варто зазначити, що йдеться лише про повністю підтверджені та ідентифіковані випадки. За даними МОМ і УВКБ ООН, з початку бойових дій майже третина українців були вимушені покинути свої домівки. Це одна з найбільших міграційних криз у сучасному світі. В Україні понад 6,2 мільйона осіб залишаються переселенцями через війну. Станом на 07.10.2022 зафіксовано понад 7,6 млн біженців з України в Європі. Подали прошення на тимчасовий притулок або аналогічні державні схеми захисту понад 4,2 млн біженців з України. 2,8 млн біженців з України прибули до рф добровільно чи примусово. Падіння економіки також є важливим наслідком воєнних дій. На початку квітня Світовий банк прогнозував спад економіки України в цьому році на рівні 45,1% при інфляції на рівні 15% і її відновлення в 2023 році всього на 2,1%. За оцінками Світового банку, наприкінці березня збитки, завдані інфраструктурі та спорудам, становили приблизно 60 мільярдів доларів США, що майже збігається із оцінками, що надаються на постійній основі Київською школою економіки, що використовує методологію Світового банку. На даному етапі, прямі фізичні збитки становлять понад 100 мільярдів доларів США. Якщо додатково враховувати економічні втрати, яких зазнали компанії і приватні особи через війну, збитки зростуть в два або три рази. Наголошуємо, що економічна катастрофа є, без перебільшення, надзвичайною ситуацією національного масштабу, адже вона тісно пов'язана з гуманітарною катастрофою (голодом, неможливістю опалення тощо) і веде, серед іншого, до інфляції, дефолту, безробіття.

За даними Київської школи економіки (К8Е), що разом із урядом веде підрахунок втрат, завданих Україні російською агресією, сума прямих задокументованих збитків інфраструктури станом на 22 серпня 2022 року становить 113,5 млрд доларів. Отже, за підрахунками економістів К8Е, а також як повідомили в Міносвіти та Міністерстві охорони

здоров'я, загалом з початку війни Росії проти України пошкоджено, зруйновано або захоплено щонайменше: 15,3 тис багатоповерхівок, 115,9 тис приватних будинків, 2061 заклад освіти (261 школа зруйнована повністю), 934 медзаклади (127 лікарень зруйновані повністю), 798 дитячі садки, 715 культурні споруди, 388 підприємств.

За оцінками експертів проєкту «Росія заплатить» мінімальні потреби у відновленні зруйнованих активів наближаються на той час до 200 млрд доларів.

Соціальні проблеми, з якими вже зіткнулася або які чекають нашу країну попереду, досить повно описані у «Наслідки війни в Україні: готуємося зараз до прийдешнього дня» – статті вченого-практика, що спеціалізується на конфліктах, Рея Сальваторе Дженнігса. Оскільки українці потребують від свого уряду соціальних виплат, засобів до існування та відновлення послуг, уряд, окрім іншого, намагатиметься надати реабілітаційні послуги мільйонам чи більше українців, які справедливо вважатимуться «ветеранами « цього конфлікту, а також допомогу 70 відсоткам населення, яке, як очікується, зіслизне у прірву бідності внаслідок війни до кінця 2022 року. Кількість мін та нерозірваних боєприпасів на українській землі зростає щотижня. Хоча в деяких областях розпочато зусилля щодо усунення цих небезпек, потрібні ще багато років затратних і кропітких операцій з очищення. Мають бути розроблені справедливі та прозорі засоби для винесення судового рішення щодо майнових втрат та надання компенсації. Потрібно вжити заходів для запобігання поширенню хвороби – проблема туберкульозу, резистентного до ліків, в Україні є одним із найгірших у світі.

Іншою проблемою соціально-медичного характеру є той факт, що зараз система охорони здоров'я перевантажена і звичайними зверненнями громадян, так і наданням меддопомоги тим, хто постраждав від поранень, пов'язаних з війною – і цивільних, і військових. «Єдине в чому ми безсилі – у нас руйнуються заклади охорони здоров'я і це руйнування є суттєвим. З 24 лютого вже зруйновано 18 лікарень, що були призначені для госпіталізації пацієнтів з СОУГО-19. Ще 15 частково зруйновані, близько 100 лікарень перебувають на тимчасово окупованих територіях. Враховуючи такі втрати медичної інфраструктури, можуть виникати проблеми по маршрутизації пацієнтів або по якості надання меддопомоги» – стверджує Ігор Кузін, заступник міністра охорони здоров'я, головний державний санітарний лікар.

Хоча до закінчення воєнних дій і повної деокупації території України зарано робити висновки про збитки, нанесені внаслідок воєнних дій, та кількість постраждалих (з плином часу та ціленаправленими на приховування доказів воєнних злочинів діями агресора точну кількість жертв і полонених/примусово вивезених громадян не уявляється можливим встановити взагалі), існуючі дані розкривають колосальні людські, інфраструктурні, фінансові втрати. Міграційна та економічна криза в Україні та світі стали викликом, із яким нам ще доведеться впоратися спільними зусиллями, окрім, звісно, першочергового встановлення правосуддя над агресором після закінчення воєнних дій.

---

1. Кодекс цивільного захисту України : Кодекс України від 02.10.2012 р. № 5403-VI : станом на 6 серп. 2022 р. (дата звернення: 07.10.2022).

2. Про правовий режим воєнного стану: Закон України від 12.05.2015 р. № 389- VIII : станом на 29 верес. 2022 р.

3. Про введення воєнного стану в Україні: Указ Президента України від 24.02.2022 р. № 64/2022 : станом на 17 серп. 2022 р.

4. Про затвердження Указу Президента України «Про введення воєнного стану в Україні». Офіційний вебпортал парламенту України. URL : [ІЖП/ ІІПрЖ//акоп.іжІа.до\ііа\Іа\уЖІіо\у\21\(.\)2-20%Те\1](https://zakon.rada.gov.ua/lis/show/2102-20?Te%1) (дата звернення: 07.10.2022).

УДК 316.46+352/354

DOI: 10.31733/15-03-2024/2/403-405

**Лариса ВЕЛИЧКО**

завідувач кафедри права, національної безпеки та європейської інтеграції,  
доктор юридичних наук, професор

**Дмитро КРАСИЛЬНИКОВ**

аспірант кафедри права, національної безпеки та європейської інтеграції  
ННІ «Інститут державного управління»  
Харківського національного  
університету ім. В. Н. Каразіна

## РОЗВИТОК ЛІДЕРСТВА В ОРГАНАХ ПУБЛІЧНОЇ ВЛАДИ

Розвиток лідерства в органах публічної влади має критичне значення для забезпечення національних інтересів, національної безпеки та прав людини в Україні. Лідери повинні мати чітке розуміння національних пріоритетів, здатність приймати стратегічні рішення та ефективно впроваджувати політики, спрямовані на захист інтересів громадян і держави, зокрема у сферах безпеки та прав людини.

Існує декілька теорій лідерства, які віддзеркалюють різне сприйняття природи цього явища та його практичних проявів. Деякі з них зосереджуються на вроджених якостях природних лідерів, інші аналізують характеристики особистості, які роблять лідерів відмінними від інших. Певні теорії зосереджуються на поведінці лідерів та їх впливі на ефективність груп або організацій. Інші теорії поєднують якості лідерства, поведінку та ефективність, а також психодинамічний підхід, який орієнтований на особистість. Ситуаційний підхід розглядає лідерство в контексті конкретної ситуації, у якій лідер перебуває. Інші підходи досліджують біологічні аспекти лідерства та його вплив на мозок людини. Трансакційне та трансформаційне лідерство пов'язується з обміном та взаємодією між лідером і підлеглими, в той час як інші теорії розглядають взаємодію лідера та послідовників або підкреслюють роль реляціонізму в лідерстві [3].

Актуальність ситуаційного стилю лідерства в органах публічної влади в українських реаліях стає надзвичайно важливою в умовах постійної кризи, спричиненої зовнішньою агресією проти України та необхідності адаптації до змін. Ситуаційний підхід до управління надає керівникам можливість реагувати на непередбачені обставини швидко та ефективно, пристосовуючи свої дії до конкретної ситуації. В умовах постійних загроз, лідерам потрібно бути готовими вживати заходів безпеки та приймати стратегічні рішення для забезпечення національної безпеки та суверенітету держави. Такий стиль керівництва дозволяє органам публічної влади ефективно реагувати на надзвичайні ситуації та забезпечує гнучкість у вирішенні складних завдань у період кризи.

Ситуаційний стиль лідерства полягає в тому, що керівники використовують різні підходи в залежності від конкретної ситуації. У ньому варто виділити управління, орієнтоване на співробітників, вибір стилю управління залежно від компетентності та мотивації підлеглих, а також адаптацію стилю до рівня професійного розвитку та мотивації. Серед сильних сторін цього стилю – гнучкість та можливість швидко реагувати на зміни, сприяння творчості та співпраці, але є й слабкі сторони, такі як невизначеність стратегії та можливість втрати фокусу. Щоб забезпечити успішну роботу організації, важливо знайти баланс між гнучкістю та стабільністю. Тож, ситуаційне лідерство впливає на ефективність публічного управління через гнучкість, стимулювання творчості, залучення співробітників та створення позитивного середовища [5].

У цьому контексті, лідерство в органах публічної влади є ключовим чинником у процесі формування державної політики. Лідери в органах публічної влади відіграють роль керівників, які визначають стратегічні цілі та пріоритети для розвитку держави і вирішення її проблем. Вони сприяють обговоренню, розробці та реалізації політичних програм і законодавчих ініціатив. Лідери в органах публічної влади мають бути спроможними мобілізувати ресурси та координувати дії різних структур та інституцій для досягнення

поставлених цілей. Вони також забезпечують взаємодію з громадськістю, враховуючи публічну думку та інтереси громадян у процесі прийняття рішень. Відповідно, лідерство в органах публічної влади формує державну політику шляхом встановлення стратегічних напрямків, координації дій та залучення різноманітних ресурсів для досягнення цілей країни.

Сучасні моделі влади, лідерства, впливу, залежності, політики можуть бути корисними для аналізу та удосконалення державної політики в різних сферах, оскільки вони дозволяють враховувати різні фактори, що впливають на суспільні відносини, а також розробляти та пропонувати інноваційні підходи та пропозиції, які відповідають потребам, інтересам, цінностям зацікавлених сторін, а також сприяють діалогу, консенсусу, партнерству, інтеграції. Зокрема, модель влади та лідерства може удосконалити механізми формування та реалізації державної політики, оскільки вона допомагає розуміти різні форми влади, та те як вони реалізуються на рівні держави, регіону, релігійної громади, або громадської організації [2].

Органи публічної влади є організаційними структурами, що постійно знаходяться в умовах змін і потребують постійної адаптації до нових реалій. У зв'язку з цим, ефективне керівництво в таких умовах передбачає застосування ситуаційного лідерства. Це означає, що керівники органів публічної влади повинні бути готовими реагувати на зміни швидко та гнучко, враховуючи конкретні обставини і виклики, з якими стикаються їхні підлеглі та сама організація. Такий підхід дозволяє забезпечити ефективне функціонування та досягти стратегічних цілей в умовах постійних змін і нестабільності.

Будь-які організації мають адаптуватись до перманентних змін умов їх функціонування, відповідно вони мають постійно розвиватися, щоб відповідати новим вимогам. Це стосується й приватних, й публічних структур. По суті, роль органів публічної влади полягає у забезпеченні якісних послуг своїм спільнотам. Лідерство та добросовісність у цих організаціях є ключовими для надання і поліпшення публічних послуг. Лідерство має значний вплив на якість обслуговування, будь то урядові або громадські організації, оскільки вони відповідають за задоволення потреб громади. Відповідно й лідери в організаціях – мають повноваження розробляти політику з метою поліпшення якості публічних послуг [1].

Лідерство – це більшою мірою політична категорія, ніж бюрократична, оскільки воно визначається не стільки структурою або позицією в організаційній ієрархії, скільки здатністю впливати на інших, мотивувати їх до досягнення спільних цілей та навіть змінювати курс дій у відповідь на зміни в середовищі. Лідерство визначається стилем керівництва, особистими якостями та здатністю мобілізувати та вдосконалювати ресурси, що вимагає від керівника не лише дотримання встановлених процедур, але і виявлення власних інноваційних підходів та стратегій.

Основні відмінності між лідером і керівником полягають у тому, що: керівник користується владою і джерелами впливу, тоді як лідерство ґрунтується на соціальному впливі та взаємодії; управління включає взаємодію «керівник – підлеглий», а лідерство – «лідер – послідовник»; керівник може бути формальним лідером, але лідерство може базуватися на неформальних засадах; лідерство залежить від ситуації та настрою групи, тоді як управління підкріплене системою правових санкцій; процес управління враховує як внутрішні, так і зовнішні обставини, в той час як лідер вирішує проблеми, що виникають у групі; лідер діє всередині групи, а керівник забезпечує зв'язок групи з іншими соціальними системами [3].

З іншого боку, органи публічної влади без належного лідерства можуть поступово втрачати свою інституційну спроможність. Лідерство визначається не лише позицією чи званням, але й здатністю впливати на організаційні процеси, мобілізувати ресурси та забезпечувати виконання місії органу. Відсутність сильного лідерства може призвести до втрати напрямку, низької ефективності та втрати довіри громадськості до діяльності органу. Таким чином, лідерство в органах публічної влади є ключовим чинником для забезпечення їхньої інституційної спроможності та успішного виконання їхніх функцій.

Концепція нового публічного менеджменту виникла у 1980-х як спроба поліпшити ефективність державного управління, застосовуючи методи та практики приватного сектору. Новий публічний менеджмент підкреслює значення ефективності, відповідальності, конкурентоспроможності та орієнтації на клієнта. Ключова роль в успіху нового публічного менеджменту належить владі та лідерству, що виконують функції лідера, координатора та партнера, забезпечуючи стратегічне планування, контроль і оцінку



результатів, децентралізуючи владу і надаючи більше автономії менеджерам публічного сектору. Це сприяє покращенню ефективності та якості послуг. Роль лідера полягає в інтеграції інтересів різних груп, забезпеченні ефективності управлінських дій, управлінні організаційною культурою та сприянні інноваціям і адаптації до змін [4].

Таким чином, лідерство в органах публічної влади відіграє ключову роль у забезпеченні ефективності та інституційної спроможності таких органів. Без належного лідерства органи публічної влади можуть втратити напрямок, зменшити ефективність та з рештою – втратити довіру громадськості. Ситуаційне лідерство особливо важливе в умовах постійних змін та нестабільності, коли органи публічної влади повинні бути готовими швидко реагувати на нові виклики та адаптуватися до змін в середовищі. Лідерство в органах публічної влади є не лише бюрократичною, але й політичною категорією, яка визначається не тільки структурою, але й здатністю мотивувати, мобілізувати та координувати дії різних структур для досягнення спільних цілей.

1. Eden Komarudin Soeardi, Rizky Ihami, Willya Achmad. The Role of Leadership in the Development of Public Organizations. *Journal of Governance*. Volume 7 Issue 4, 2022. DOI: <http://dx.doi.org/10.31506/jog.v7i4.17903>.

2. Зубчик О.А., Гладких В.В. Сучасні моделі влади, лідерства, впливу, залежності, політики як інструменти удосконалення державної політики у сфері суспільно-релігійних відносин в Україні та США. *Наукові інновації та передові технології*. № 1(29), 2024. DOI: [https://doi.org/10.52058/2786-5274-2024-1\(29\)-62-74](https://doi.org/10.52058/2786-5274-2024-1(29)-62-74).

3. Матохнюк О.Д. Феномен вивчення лідерства у сфері публічного управління. *Наукові інновації та передові технології*. № 14(28), 2023. DOI: [https://doi.org/10.52058/2786-5274-2023-14\(28\)-127-143](https://doi.org/10.52058/2786-5274-2023-14(28)-127-143).

4. Романенко І., Ковальчук М. Обґрунтування джерел влади та лідерства в новому публічному менеджменті як основа інституційної спроможності держави. *Актуальні питання у сучасній науці*. № 11(17), 2023. DOI: [https://doi.org/10.52058/2786-6300-2023-11\(17\)-426-442](https://doi.org/10.52058/2786-6300-2023-11(17)-426-442).

5. Філіппова В.Д., Фролова М.Е. Ситуаційне лідерство в публічному управлінні. *Вісник Херсонського національного технічного університету*. № 4(87), 2023. DOI: <https://doi.org/10.35546/kntu2078-4481.2023.4.49>.

УДК 616.89-008.441.44

DOI: 10.31733/15-03-2024/2/405-402

**Вікторія КОРНІЄНКО**

завідувач кафедри  
психології та педагогіки,  
доктор психологічних наук, доцент

**Олександр ДРЕГВАЛЬ**

студент ННІ права та інноваційної  
освіти Дніпропетровського державного  
університету внутрішніх справ

## **СХИЛЬНІСТЬ ДО СУЇЦИДАЛЬНОЇ ПОВЕДІНКИ У ОСІБ ІЗ ОКУПОВАНИХ ЧАСТИН УКРАЇНИ**

За даними Всесвітньої організації охорони здоров'я (ВООЗ), самогубство є серйозною соціальною проблемою, що призводить до смерті понад 900 тисяч людей у всьому світі щороку. Стрімке погіршення рівня психічного здоров'я в Україні, спричинене війною, зробило цю проблему дуже актуальною в нашій країні.

Дослідники визначили, що суїцидальна поведінка часто виникає під час різного роду конфліктів, війн, актів насильства і жорстокості, через втрату близьких, почуття відчаю, безпорадності, а збільшення кількості самогубств і суїцидальних спроб, говорять про низький рівень психічного здоров'я в суспільстві та є індикатором його соціального добробуту (Е. Баричева, А. Бачериков, В. Вашека, В. Ващенко, В. Сулицький, І. Зубрицька-Макота, В. Корнієнко, О. Христюк, О. Кокур, Н. Агаєв, І. Пішко, Н. Лозінська, О. Хаустова, Н. Марута, С. Трусова та ін..) [1; 5-6].

Про те, що стрес має неабиякий вплив на психіку людини, зазначено у багатьох

дослідженнях (Р. Мухаровська, 2017; В. Огоренко, 2018; О. Піонтковська, 2019; С. Ісаєнко, 2020), які визначають появу таких негативних емоцій як неспокій, тривога, страх, розгубленість, паніка, апатія, що і стають причинами, глибокої депресії, суїцидальних думок і поведінки.

У процесі дослідження суїцидальної поведінки розглядалися соціологічні (Е. Дюркгейм), медичні та психологічні аспекти феномена самогубства (Н. Марута, О. Чабан, В. Корнієнко, Л. Юрьєва). [1,2,6].

Так, ряд дослідників (Н. Єрмакова, Є. Прохоренко, М. Яценко та ін.), які досліджували групу осіб з окупованих частин України за допомогою психологічних тестів визначили, що у більшості з них спостерігалися складні депресивні, тривожно-депресивні і фобічні прояви. А надмірно виражені негативні емоції (депресія, тривога, фобії), як відомо, здатні викликати у таких осіб суїцидальні думки. Виникненню депресивних станів сприяють втрата соціального статусу, відчуття безпорадності, безсоння, непевність перспектив на щасливе майбутнє. У таких осіб відмічають не властиву їм раніше швидку втомлюваність, втрату спокою і внутрішньої врівноваженості, труднощі під час роботи, що вимагає зосередженої уваги і посидючості. Втома й одночасне збудження позбавляють їх чіткості та свіжості думки, що необхідні для продуктивної та цілеспрямованої діяльності.

За результатами досліджень багатьох науковців було встановлено, що існує тісний зворотній зв'язок між показниками індексу життєвої задоволеності та типом реагування на стресові події, що відображає теорію А. Грехема, який запропонував екзистенціальну модель депресивних симптомів. На його думку особи з дезадаптивним типом реагування на стрес не тільки схильні до катастрофічного мислення (перебільшення страждань та невіра у досягнення мети), але і відчувають труднощі прийняття життєвого досвіду. Вони дотримуються катастрофічного погляду на своє сьогодні і минуле бачать як безрадісне та сумне, що позначається на схильності до депресії і суїцидальної поведінки. [1; 3-4; 7].

Також, проведений аналіз дозволив виявити статистично значущі розбіжності між показниками безнадійності, суїцидального ризику та індексу життєвої задоволеності у двох групах, які були розподілені за ознакою наявності партнера. Тобто, одинокі особи мають більш високий рівень безнадійності, більш низькі показники індексу життєвої задоволеності, більш високі показники суїцидального ризику.

Розглядаючи психологічні особливості особистості з високим рівнем депресії варто звернути увагу на такі види соціально-психологічної дезадаптації :

- а) стійка ситуативна дезадаптованість, коли людині важко пристосуватися до нової важкої для нього ситуації ;
- б) тимчасова дезадаптованість, яку можна перебороти соціально-психологічними заходами;
- в) загальна стійка дезадаптованість, коли людина застосовує психологічні захисні механізми у зв'язку з переживанням таких емоційних станів як тривожність, агресивність та фрустрації.

Психологи наполягають на тому, що підозра в наявності суїцидальних думок у когось із близького оточення, має обов'язково бути відредагованою у вигляді поставлення прямих запитань та прояву своєї турботи щодо такої особи.

Необхідно донести своє піклування, небайдужість, аби вона зрозуміла те, що вона – не сама. Намагатися не засуджувати і не критикувати її, а запитати про те, для чого вона живе і чому хоче померти. Також можна запропонувати поговорити про людей, які їм небайдужі, які піклуються про них і яким вчинення суїциду може завдати болю. Також, необхідно уникати розмов про далеке майбутнє та допомогти зосередитися на тому, як прожити саме цей день. А головним є те, аби людина побачила, що вона вам не байдужа.

Розуміння і підтримка людей, які опинилися в складних життєвих ситуаціях може змінити все для них на краще. [2 ;6; 8].

---

1. Аршава І.Ф., Корнієнко В.В. Суїцидальна поведінка: діагностика та корекція. Дніпро : РВВ ДНУ, 2019. – 80 с.

2. Бачериков А. М. Суїцидальна поведінка та її профілактика. Український вісник психоневрології. 2012. Т. 20. Вип. 2 (71). С. 53–56.

3. Горбань Ю. Підліткові самогубства – три дні поспіль: що це, як зарадити? // Укрінформ : сайт. 19.02.2021. URL : <https://www.ukrinform.-ua/rubric-society/3194193-pidlitkovi-samogubstva-tri-dni-rospil-so-ce-akzaraditi.html> (дата звернення: 13.03.2021).

4. Лугіна Н. А., Ошийко М. А. «Групи смерті» в Україні: їх сутність та перспективи запобігання. Журнал східноєвропейського права. 2020. № 73. С. 85–91.

5. Москалець В. П. Релігійна віра як протисуїцидний фактор / В. П. Москалець // Практична психологія та соціальна робота 2009. № 2. С. 71–80.
6. Психологія суїцидальної поведінки : посібник/ Д. В. Лебєдев, О. О. Назаров, О. В. Тімченко та ін. ; за заг. ред. О. В. Тімченка. Харків, 2007. 129 с.
7. Опитувальник суїцидального ризику. URL : <https://psylist.net/praktikum/00297.htm>.
8. O'Connor R. C. Predicting hopelessness and psychological distress: The role of perfectionism and coping / R. C. O'Connor, D. B. O'Connor // Journal of Counseling Psychology. 2003. Vol. 50. P. 362–372.

УДК 331.45+005.934+351.78:349.24  
DOI: 10.31733/15-03-2024/2/407-409

**Віталій ГРИБАН,**  
професор кафедри  
фізичного виховання  
та тактико-спеціальної підготовки  
Дніпропетровського державного  
університету внутрішніх справ,  
доктор біологічних наук, професор,  
заслужений працівник  
народної освіти України,

**Володимир МЕЛЬНИКОВ**  
доцент кафедри педагогіки  
Західно-Казахстанського університету  
інформаційних технологій  
(м. Уральськ, Казахста),  
кандидат біологічних наук, доцент

## **ПРАВОВА ОСНОВА ОХОРОНИ ПРАЦІ В УКРАЇНІ ТА ЇЇ ВДОСКОНАЛЕННЯ**

Законодавча база з охорони праці в Україні складається із законів України та спеціальних (підзаконних) нормативно-правових актів. До законів належать: Закон України «Про охорону праці» «Кодекс законів про працю України» Закон України «Про загальнообов'язкове державне соціальне страхування від нещасного випадку на виробництві та професійного захворювання, які спричинили втрату працездатності» та прийняті відповідно до них нормативно-правові акти. Якщо міжнародним договором, згода на обов'язковість яких надана Верховною Радою України, встановлено інші норми, ніж ті, що передбачені законодавством України про охорону праці, застосовуються норми міжнародного договору.

Законодавство України про охорону праці спирається на конституційне право всіх громадян України на належні, безпечні і здорові умови праці, гарантовані статтею 43 Конституції України. Ця ж стаття встановлює також заборону використання праці жінок і неповнолітніх на небезпечних для їхнього здоров'я роботах. Стаття 45 Конституції гарантує право всіх працюючих на щотижневий відпочинок та щорічну оплачувану відпустку, а також встановлення скороченого робочого дня щодо окремих професій і виробництв, скорочену тривалість роботи в нічний час.

Інші статті Конституції встановлюють право громадян на соціальний захист, що включає право забезпечення їх у разі повної, часткової або тимчасової втрати працездатності (ст. 46), охорону здоров'я, медичну допомогу та медичне страхування (ст. 49), право на безпечне для життя і здоров'я довкілля (ст. 50), право знати свої права та обов'язки (ст. 57) й інші загальні права громадян, у тому числі право на охорону праці.

Основоположним документом у галузі охорони праці є Закон України «Про охорону праці» ухвалений Верховною Радою України 14 жовтня 1992 року, з наступними змінами та доповненнями до нього. Цей Закон визначає основні положення щодо реалізації конституційного права працівників на охорону їх життя і здоров'я у процесі трудової діяльності, на належні, безпечні і здорові умови праці. Він визначає соціально-економічні,

організаційно-технічні, санітарно-гігієнічні та лікувально-профілактичні заходи щодо охорони праці.

Дія Закону «Про охорону праці» розповсюджується на всі заклади, підприємства, організації незалежно від форми власності і діяльності, і на всіх громадян, які працюють у цих організаціях. У ст. 4 цього Закону виписані основні принципи державної політики України в галузі охорони праці.

Важливе значення для захисту життя і здоров'я поліцейських в процесі праці має Закон України «Про Національну поліцію України» від 2 липня 2015 року. Цей Закон визначає правові засади організації та діяльності Національної поліції України, статус поліцейських, а також порядок проходження служби в Національній поліції України. За поліцейськими зберігаються всі права, визначені для громадян України Конституцією та законами України, крім обмежень, встановлених цим та іншими законами України.

Правового регулювання охорони праці здійснюється також Кодексом законів про працю України (далі – КЗпП України). Його затверджено Законом Української РСР від 10 грудня 1971 р. і введено в дію з 1 червня 1972 р. До нього неодноразово вносилися зміни і доповнення. Він регулює трудові відносини всіх працівників, сприяючи ефективності суспільного виробництва і зростанню на цій основі матеріального і культурного рівня життя трудящих, зміцненню трудової дисципліни.

Законодавство про працю встановлює високий рівень умов праці, всебічну охорону трудових прав працівників. Право на працю реалізується укладанням трудового договору. КЗпП передбачає цілу низку правил з охорони праці, які містяться у главі XI, що так і називається «Охорона праці» та розділі «Нагляд і контроль за дотриманням законодавства про працю». Норми, що стосуються цих відносин, містяться також у багатьох статтях інших глав КЗпП: «Трудовий договір» «Робочий час» «Час відпочинку» «Праця жінок» «Праця молоді» «Професійні профспілки».

Право громадян на соціальний захист, яке проголошується Конституцією України (ст. 46), зокрема в разі повної, часткової або тимчасової втрати працездатності, гарантує Закон України «Про загальнообов'язкове державне соціальне страхування від нещасного випадку на виробництві та професійного захворювання, які спричинили втрату працездатності». Окрім того, Закон створює правове поле, фінансові й організаційні механізми для успішного розв'язання триєдиного завдання:

- а) запобігання нещасним випадкам і професійним захворюванням;
- б) відновлення здоров'я та працездатності потерпілих на виробництві;
- в) компенсації потерпілим матеріальних збитків внаслідок ушкодження здоров'я.

У врегулюванні правовідносин між суб'єктом та об'єктом у процесі трудової діяльності, і зокрема з охорони праці, відіграють значну роль і інші законодавчі акти України. До них належать Основи законодавства України про охорону здоров'я, які регулюють суспільні відносини у цій сфері з метою забезпечення гармонійного розвитку фізичних і духовних сил, високої працездатності і довголітнього активного життя громадян, усунення чинників, які шкідливо впливають на їхнє здоров'я, попередження і зниження захворюваності, інвалідності та смертності, а також передбачають встановлення єдиних санітарно-гігієнічних вимог до технічного устаткування та технологічних процесів, до будинків та таких об'єктів, що можуть шкідливо впливати на здоров'я людей. Вони встановлюють вимоги щодо проведення обов'язкових медичних оглядів осіб певних категорій, зокрема працівників, зайнятих на роботах зі шкідливими та небезпечними умовами праці, а також закладають правові основи медико-соціальної експертизи втрати працездатності.

Важливе значення для забезпечення охорони праці має Кодекс цивільного захисту України (далі – КЦЗ України), ухвалений 2 жовтня 2012 р. Це комплексний акт законодавчого органу держави, який регулює відносини, пов'язані із захистом населення, територій, навколишнього природного середовища та майна від надзвичайних ситуацій, та визначає порядок реагування на зазначені ситуації.

Необхідність гігієнічної регламентації небезпечних та шкідливих факторів фізичної, хімічної та біологічної природи, присутніх у середовищі життєдіяльності людини, та їхньої державної реєстрації, а також вимоги до проектування, будівництва, розробки, виготовлення і використання нових засобів виробництва і технологій, гігієнічні вимоги до атмосферного повітря в населених пунктах, повітря у виробничих та інших приміщеннях встановлює Закон України «Про забезпечення санітарного та епідемічного благополуччя населення України».

Законодавство України про охорону праці за роки незалежності України суттєво оновилося. Значна робота проводиться щодо адаптації українського законодавства з охорони праці до вимог Європейського Союзу.

Наразі фахівці вважають, що діючий Закон «Про охорону праці» не відповідає сучасним вимогам України, містить застарілий та неефективний спосіб державного регулювання безпеки та здоров'я працівників [В.Волков та ін.].

Підготовлений проект нового закону з проблем охорони життя та здоров'я працівників («Про безпеку та здоров'я працівників на роботі»), що розроблений із метою формування нової національної системи запобігання професійним ризикам шляхом впровадження на законодавчому рівні ризикоорієнтованого підходу у сфері організації безпеки та здоров'я працівників та імплементації положень Директиви Ради 89/391/ЄЕС про запровадження заходів, покликаних заохочувати до покращення безпеки та охорони здоров'я працівників на роботі, який опублікований у відповідних виданнях і який активно обговорюється в суспільстві, буде сприяти подальшому покращенню умов праці, підвищенню її безпеки, продуктивності та якості.

УДК 17.022

DOI: 10.31733/15-03-2024/2/409-410

**Вікторія КОРНІЄНКО,**  
завідувач кафедри  
психології та педагогіки,  
доктор психологічних наук, доцент

**Рута ЮРАВІЧУТЄ,**  
студентка ННІ права  
та інноваційної освіти  
Дніпропетровського державного  
університету внутрішніх справ

### **ОСОБЛИВОСТІ ЦІННІСНИХ ОРІЄНТАЦІЙ ДІТЕЙ ЗАЛЕЖНО ВІД УМОВ ПРОЖИВАННЯ**

Людські цінності та ціннісні орієнтації завжди були одними з найбільш цікавих об'єктів дослідження філософії, соціології та психології на всіх етапах їх становлення.

Проблему цінностей та ціннісних орієнтацій розглядали у своїх працях такі відомі психологи, як Л. Виготський, В. М'ясищев, С. Рубінштейн, О. М. Леонтьєв, Б. Ананьєв, Л. Божович, Г. Костюк та ін. У межах позитивної психології у США створено новий інструментарій для дослідження цінностей «Цінності в дії» Values in action (VIA), що значно підвищило рівень обґрунтування та розробки критеріїв класифікації ціннісних орієнтацій на основі сучасного стану розвитку наукових знань з цієї теми [2, 5].

Науковець і дослідник М. Рокіч визначив і замінив відмінності між установками та цінностями: цінність характеризує віру в загальну концепцію, що може стосуватися кількох конкретних об'єктів і ситуацій, тоді як установка – це набір переконань, які співвідносяться одне з одним і стосуються об'єкту або ситуації. Відповідно до його концепції, цінність – це стійка віра в фундаментальну перевагу одних цілей або способів існування над іншими, а ціннісна орієнтація, так чи інакше, впливає на всі суспільні явища.

На його думку, людські цінності не надто численні, вони притаманні всім людям, хоча й не в однаковій мірі, і їх можна об'єднати в системи цінностей. Тож М. Рокіч виділяє два класи цінностей:

- термінальні – переконання, які говорять про те, що до певної кінцевої мети індивідуального існування варто прагнути;
- інструментальні – переконання, про певний спосіб дій чи рис особистості, є найбільш доцільними в будь-якій ситуації [4,5].

Також, ми погоджуємося з думкою Узнадзе, що ціннісні орієнтації – це фіксоване ставлення до тих елементів соціальної реальності, які мають високу цінність для особистості. А будь-який об'єкт у психології характеризується не його фізичними властивостями, а порівнянням із задовільними потребами суб'єкта, які визначають

наявність або відсутність мотиваційної сили, позитивних настроїв тощо [1,3,5].

Проте в нашій роботі ми вважаємо за доцільне спиратися на визначення ціннісних орієнтацій як елемента структури формування особистості, що працюватиме на свідомому рівні і визначатиме генеральну лінію життя дитини, а тому відіграватиме провідну роль в організації, виборі напрямку та регуляції життєдіяльності, в контексті екстремальних (воєнних) умов існування дитини та пов'язаних зі зміною умов життєдіяльності.

Доведено, що цінності в умовах сім'ї це: уважне й шанобливе ставлення до батьків та інших старших членів родини, знання і розуміння їхнього місця та ролі в ній; уявлення про дружні родинні стосунки; турбота, чуйність, альтруїзм тощо.

На думку науковців (Т. Піроженоко, Л. Соловійова, С. Ладивір, І. Карабаєва, О. Хартман, О. Федорчук, Л. Токарева та ін.), уже з першого онтогенетичного періоду людини, в дитинстві, відбувається формування підвалин ціннісних уявлень, очікувань, смислів, цінностей.

Про вплив умов проживання на формування всіх трьох складових ціннісних орієнтацій (когнітивну, емоційну, діяльнісну) дитини було визначено в багатьох дослідженнях. Але умови сьогодення, пов'язані в війною в нашій країні, формують у дітей ще й інші цінності [1,4,5].

Порівнюючи умови проживання дітей, в залежності від того чи стали вони свідками воєнних подій, чи знаходяться у відносно спокійному місці, можна побачити різницю у цінностях, які вони визначали під час дослідження.

Наразі війна для дітей, які стали свідками смертей і насилля, втратили житло та пережили всі страхоття війни, сформувала нові цінності. Мова йде про облагороджування душі і серця дитини.

По-перше, це прояв суспільної волі до перемоги через безумовне прагнення свободи в усіх аспектах життя. По друге – це сміливість, яка необхідна для перемоги над ворогом. По третє – це альтруїзм, толерантність та людяність, як прояв найкращих гуманістичних рис. Наступною цінністю є почуття патріотизму, як інтегральний показник вищезазначеного. Та все ж, головними цінностями і скарбом життя дітей, які стали свідками воєнних дій та окупації, стали сім'я, рідні та домівка, якою б вона не була.

І такі ціннісні орієнтації будуть долучені до тих, які мають формуватись у сімейному колі. Безумовно, результат цієї війни матиме значний вплив на подальший розвиток підростаючого покоління і визначатиме роль демократії і нових цінностей, які змінять нашу країну і світ в цілому [1,4,5,6].

Отже, як один з елементів структури особистості, набуті цінності будуть відігравати вирішальну роль у регуляції поведінки, формуванні світогляду, переконань, та виборі життєвого шляху нового покоління нашої країни.

---

1. Карасьова К. В. Характеристика прояву ціннісних орієнтирів старших дошкільників у рольовій взаємодії з однолітками. Актуальні проблеми психології : зб. наук. пр. Ін-ту психології імені Г. С. Костюка НАПН України / [гол. ред. С. Д. Максименко]. Київ : Срібна хвиля, 2013. Т. IV. Психологія розвитку дошкільника. – Вип. 9. – С. 120–134.

2. Корнієнко В.В., Іванова А.К. Особливості взаємозв'язку перфекціонізму та копінг-стратегій у студентів. «Молодий вчений». № 1 (77). 2020. С.34-39.

3. Соловійова Л. І. Дослідження регулятивних механізмів ціннісних орієнтацій старших дошкільників. Актуальні проблеми психології : зб. наук. пр. Ін-ту психології імені Г. С. Костюка НАПН України ; [гол. ред. С. Д. Максименко]. Київ : Срібна хвиля, 2013. Т. IV. Психологія розвитку дошкільника. Вип. 9. С. 247–259.

4. Піроженко Т.О. та ін.. Ціннісні орієнтації дитини у дорослому світі. Навчально-методичний посібник. Київ : 2016. 215с.

5. Ціннісні орієнтири навчально-виховного процесу у позашкільних навчальних закладах : методичний посібник / А. Е. Бойко, А. В. Корнієнко, О. В. Литовченко [та ін.] ; за ред. В. В. Мачуського. Київ : ТОВ «Артмедіа прінт»2017. 272 с.

6. Горіна О.Т. Особистісна самооцінка студентської молоді як критерій психологічної безпеки в умовах війни: кол. монографія «Простір, час та інноваційно-психологічний клімат в соціогуманітарному дискурсі», Дніпро : ДДУВС, 2023. С.18-32.

УДК 334.716:330.14+658.589  
DOI: 10.31733/15-03-2024/2/411-412

**Юрій ПАРШИН**

професор кафедри інформаційної економіки, підприємництва та фінансів

**Ярослав НЕЖУРІН**

**Владислав НЕЖУРІН**

аспіранти кафедри інформаційної економіки, підприємництва та фінансів  
Інженерного навчально-наукового інституту Запорізького національного університету

**ТЕХНІКО-ТЕХНОЛОГІЧНА БЕЗПЕКА ПІДПРИЄМСТВ:  
СУТНІСТЬ ТА КЛАСИФІКАЦІЯ**

Необхідність зміцнення обороноздатності нашої держави у складних умовах сьогодення та важливість задоволення потреб цивільних галузей у високотехнологічній машинобудівній продукції вітчизняного виробництва, на основі використання науково-виробничого потенціалу є задачею актуальною. Ці питання є ключовими у забезпеченні національної безпеки країни яка включає: політичну безпеку; військово-оборонну безпеку та економічну безпеку.

Економічна безпека відіграє значну роль. Проблеми економічної безпеки на макрорівні неможливо вирішувати поза зв'язком із забезпеченням безпеки промислового підприємства. Також необхідно зазначити, що безпечна підприємницька діяльність є передумовою зростання довгострокових інвестицій в економіку, сталого економічного розвитку, підвищення ефективності виробництва та його переходу на високі технології, а отже і зростання рівня життя населення. Таким чином, забезпечення безпеки промислового підприємства є одночасно й необхідним елементом економічних відносин на мікрорівні та базовою умовою безпеки на національному рівні.

Техніко-технологічна безпека є складовою частиною економічної безпеки держави, а отже забезпечення економічної безпеки як окремих суб'єктів господарювання, так і цілих промислових комплексів, є однією із головних стратегічних напрямів діяльності як окремо взятого підприємства так і держави у цілому.

Техніко-технологічна безпека передбачає створення та використання такої науково-технічної бази, технологій та бізнес-процесів, які будуть посилювати конкурентоспроможність промислових підприємств. Технічна сторона виробництва має першорядне значення для економічної системи підприємств. Від неї залежать зростання таких показників як продуктивність праці, витрати сировини та матеріалів, електроенергії, а також випуску продукції вищої якості.

Від організаційно-технічного рівня виробництва буде залежати і техніко-технологічний розвиток промислових підприємств. Досягнення високого організаційно-технічного рівня забезпечить стійкість підприємств, а значить, і безпеку в умовах зовнішнього середовища, що змінюються, і дозволяє перемагати в конкурентній боротьбі.

Зазначимо, що техніко-технологічні нововведення здійснюють позитивний вплив на ступінь ефективності процесу виробництва продукції. Відповідно, вони призводять до суттєвих змін у продуктивності технологічного обладнання та технічному рівні виробництва, підготовці кваліфікованих кадрів, методах та формах організації трудових відносин і підвищенні ефективності використання основних фондів. Саме з цієї точки зору маємо стверджувати, що найважливішою функціональною складовою економічної безпеки промислового підприємства може вважатися техніко-технологічна безпека, оскільки її рівень багато в чому визначає обсяг і якість продукції, і, як наслідок, сукупний виробничий та діловий потенціал.

У процесі забезпечення техніко-технологічної складової економічної безпеки окремо взятого промислового підприємства можуть виникати різні проблеми, які обумовлені як екзогенними, так і ендогенними факторами.

Ендогенні (внутрішні) чинники виникають у діяльності самого підприємства. Вони

залежать від процесів, що виникають під час виробництва та реалізації продукції, і можуть позначитися на результатах ведення господарської діяльності. Як наслідок впливу ендегенних факторів виникають відповідні ендегенні загрози, серед яких основними є:

- неефективна організація виробничого процесу;
- недостатньо кваліфіковані працівники;
- високий рівень зносу основного капіталу;
- недостатність фінансових ресурсів у розвиток науково-технологічної бази.

До ендегенних факторів процесу забезпечення техніко-технологічної безпеки промислових підприємств, крім зазначених основних, можна також віднести і такі приватні як:

- низький рівень автоматизації та механізації виробничих процесів;
- невідповідність техніки та технології світовим досягненням;
- висока собівартість продукції через високі витрати виробництва;
- скорочення дослідно-конструкторських та науково-дослідних робіт;
- недостатня кваліфікація персоналу підприємств;
- відсутність інноваційних розробок тощо.

Екзогенні (зовнішні) фактори не пов'язані з виробничою діяльністю підприємств та виникають за його межами. Це, як правило, такі зміни навколишнього середовища, які можуть завдати шкоди підприємствам. До основних екзогенних факторів можна віднести:

- відсутність внутрішніх та зовнішніх інвестицій;
- відсутність довгострокових контрактів;
- підвищення цін на енергоносії;
- неспроможність постачальників тощо.

Також додамо низку приватних екзогенних факторів які впливають на техніко-технологічну безпеку підприємств. Серед них є: зниження частки на ринку збуту товарів; зменшення номінальної вартості акцій підприємства; існування нечесних конкурентів; промислове шпигунство; зниження інформаційної безпеки тощо.

Основу техніко-технологічної безпеки складають науково-технологічна безпека, яка дозволяє проводити оцінку безпеки підприємства на етапі здійснення процесів НДР (науково-дослідні роботи) та ДКР (дослідно-конструкторські роботи), а також виробничо-технологічна безпека, яка дозволяє проводити дослідження безпеки підприємства на етапі процесів промислового освоєння продукції. Іншими словами, виробничо-технологічна безпека – це наявність якісного виробничого потенціалу та технологій, здатних забезпечити підприємству диверсифікацію, освоєння та рентабельний випуск конкурентоспроможної продукції різного призначення.

Оцінка та моніторинг безпеки підприємств повинні здійснюватись на основі оцінювання прийнятих індикаторів науково-технологічної та виробничо-технологічної безпеки. До таких індикаторів пропонується віднести: ступінь новизни та перспективності науково-технічної розробки; коефіцієнт придатності обладнання; коефіцієнт зносу обладнання; коефіцієнт використання виробничої потужності; середній вік персоналу; відсоток забезпеченості висококваліфікованим персоналом; строки освоєння випуску нової продукції; порівняльна вартість готової продукції тощо.

Дослідження факторів, що впливають на техніко-технологічну складову економічної безпеки, є основним етапом у процесі забезпечення її високого рівня на промисловому підприємстві, оскільки від цього залежить ефективність реалізації планів технологічного розвитку підприємства. Формування такого переліку факторів дозволить сформувати відповідні спеціальні системи індикаторів, що у свою чергу дозволить більш ефективно здійснювати управління техніко-технологічною безпекою підприємств різних галузей промисловості.

---

1. Enterprise economic security: essential characteristics of the concept. URL : [https://www.researchgate.net/publication/324018972\\_ENTERPRISE\\_ECONOMIC\\_SECURITY\\_ESSENTIAL\\_CHARACTERISTICS\\_OF\\_THE\\_CONCEPT](https://www.researchgate.net/publication/324018972_ENTERPRISE_ECONOMIC_SECURITY_ESSENTIAL_CHARACTERISTICS_OF_THE_CONCEPT).

2. Matukova H., Mokriak E., Matukova-Yaryha D. Management of the enterprise economic security system in network economy conditions: essence, basic components and the diagnosing mechanism. URL : [https://www.shs-conferences.org/articles/shsconf/pdf/2019/06/shsconf\\_m3e22019\\_03003.pdf](https://www.shs-conferences.org/articles/shsconf/pdf/2019/06/shsconf_m3e22019_03003.pdf)

3. What Is Enterprise Security? URL : <https://www.proofpoint.com/uk/threat-reference/enterprise-security>

4. A Complete Guide to Managing Technology Risk at the Enterprise Level. URL : <https://www.dashlane.com/blog/managing-technology-risk-business>



УДК 159.932.31+364-786

DOI: 10.31733/15-03-2024/2/413-414

**Lina PERELYGINA**

Leading Researcher at the Educational  
and Research Laboratory of Extreme  
and Crisis Psychology,  
Doctor of Biological Sciences, Professor

**Mykola KRASNOKUTSKYI**

Researcher at the Educational  
and Research Laboratory of Extreme  
and Crisis Psychology of the Research  
Center of the National University of Civil  
Defense of Ukraine, Kharkiv, Ukraine?  
PhD in Psychology, Associate Professor

**INTERCONNECTION OF PSYCHOLOGICAL  
AND PHYSICAL CONSEQUENCES OF MILITARY AGGRESSION:  
A COMPREHENSIVE APPROACH TO REHABILITATION**

In today's world, full of instability, conflicts and military aggression leave behind not only ruins, but also deep wounds in the mental and physical state of those who find themselves in their epicenter. The relationship between psychological and physical well-being is becoming an important area of study, as it not only shapes individual experience, but also determines how to overcome conditions such as post-traumatic stress, anxiety, as well as physical injuries and chronic diseases that require attention and a systematic approach.

Understanding this issue can be an important step in developing effective rehabilitation strategies and providing support to those affected by war so that they can return to full life and accept their place in society.

The relevance of studying this relationship is increasing due to the growing number of veterans and civilians facing mental disorders and physical problems after military actions.

The purpose of this study is to analyze and reveal the relationship between the psychological and physical consequences of military aggression in order to overcome the negative impact on mental and physical health.

The study covers veterans, civilians, and children who witnessed or were victims of military conflicts. The findings can be used to improve approaches to their comprehensive rehabilitation and take into account their physical and mental recovery needs.

To achieve this goal, the following tasks need to be solved:

- based on the information and analytical review, analyze the impact of physical problems on mental health and general condition of the body.
- determine the impact of psychological trauma on quality of life and social adaptation.

In recent years, the problem of the relationship between the psychological and physical consequences of military aggression has been paid attention to in scientific studies by domestic and foreign researchers: O. V. Timchenko, A. S. Vovkanych, G. M. Boyko, O. L. Ivanov, I. Y. Pinchuk, D. Brier, K. Scott, and others.

The following methods and techniques were used to conduct the research:

- questionnaires and interviews: Collecting data on psychological states and experiences of veterans and victims;

- a short scale of anxiety, depression and PTSD (adapted by I.O. Kotenev) is intended for the initial screening of these symptoms in people who have experienced any kind of mental trauma.

This interaction determines the complexity and multifaceted nature of the impact of military conflicts on the health and mental state of victims. The studies emphasize the need for a comprehensive approach to rehabilitation, as it contributes not only to physical recovery but also effectively affects the psychological state and quality of life of victims of military events.

Thus, war can result in a variety of mental disorders, such as post-traumatic stress disorder (PTSD), depression, anxiety, adaptive and somatic disorders. These mental challenges can

affect the emotional state, interpersonal relationships, and overall functional state of war trauma survivors.

The next factors are the physical consequences of military aggression, which include injuries, disabilities, chronic diseases and physical exhaustion. Victims of armed conflict may face limited physical functionality and require intensive medical and rehabilitation support.

The relationship between mental and physical health is manifested in the way that psychological health can affect physical health and vice versa. Stress, depression, and other mental factors can cause or exacerbate physical illnesses, and physical injuries can affect mental health.

The psychosomatic aspects of the interaction between psyche and physiology indicate the mutual influence of emotional and mental state on physical health. This interaction can cause or exacerbate physical illnesses, as well as reflect the impact of physiological conditions on mental well-being. Understanding the psychosomatic aspects is key to developing effective treatment and rehabilitation strategies, as they define an integrated approach to overcoming the consequences of military aggression [1].

The interaction of psychological factors on the course of physical illness is manifested in how emotional state, stress, and other mental aspects can affect the nature and chronicity of physical illness. Psychological factors can affect the immune system, promoting or weakening the fight against the disease, and influence the choice and effectiveness of treatment. Taking this interaction into account is important for a full understanding and effective treatment of patients [3].

A comprehensive approach to rehabilitation means using integrated strategies that cover both psychological and physical aspects of overcoming the consequences of military aggression. It is aimed at ensuring full recovery and support for victims and takes into account the interconnection between their physical and mental state.

The results obtained indicate prospects for further research in the field of psychological support for military personnel. It is advisable to study the effectiveness of new approaches to identifying and preventing professional burnout, taking into account the dynamics of the modern military environment.

1. Our study of the relationship between the psychological and physical consequences of military aggression suggests the importance of a comprehensive approach to rehabilitation. Post-traumatic stress and other mental disorders, as well as traumatic injuries and chronic diseases, leave a significant mark on the physical and mental state of victims.

2. The importance of a psychosomatic approach becomes apparent given the interconnection between the psyche and physiology in terms of their impact on overall health. Psychological factors can determine the course of physical illnesses, and physical trauma affects mental well-being.

3. Medication plays a key role in comprehensive rehabilitation, but it should be coordinated with social and vocational rehabilitation. This contributes to the return of victims to a full life and their integration into society.

Thus, understanding the relationship between the mental and physical aspects of war trauma will allow us to develop more effective rehabilitation strategies and improve the quality of life of survivors.

---

1. Rehabilitation psychology: a manual for students of higher educational institutions. Poltava : ASMI, 2010. 240 c.

2. Brier D., Scott K. Fundamentals of trauma-focused psychotherapy. Lviv: Svichado, 2015. 448 c.

3. Introduction to physical rehabilitation (materials of the lecture course): a textbook. Lviv: SPF «Ukrainian Technologies»2008. 200c.

4. Extreme psychology: textbook / edited by Prof. O. V. Timchenko. Kyiv : August Trade LLC, 2007. 502 c.

5. Ivanova O.L., Pinchuk I.Y., Haustova O.O., Stepanova N.M., Chaika A.V., Pinchuk A.O. Methodological recommendations for providing first psychological aid to families with children, children who are or were in the zone of armed conflict // Support for social sector reform in Ukraine / edited by O.L. Ivanova. URL : <https://dszn-zoda.gov.ua/sites/default/files/loadfiles/ATO/methodic.pdf>.

6. Fundamentals of rehabilitation psychology: overcoming the consequences of the crisis: a textbook / edited by N. Prophet. volume 1. Kyiv, 2018. 208 c.

УДК 314.15:351.862.6  
DOI: 10.31733/15-03-2024/2/415-417

**Мирослав ТРЕЦОВ**  
професор кафедри  
управління та адміністрування  
Дніпропетровського державного  
університету внутрішніх справ,  
доктор наук з державного  
управління, доцент

## **ПРІОРИТЕТИ ДЕРЖАВНОЇ МІГРАЦІЙНОЇ ПОЛІТИКИ В КОНТЕКСТІ ЗАБЕЗПЕЧЕННЯ НАЦІОНАЛЬНОЇ БЕЗПЕКИ**

За даними ООН на поточний момент у світі налічується 6,5 млн біженців з України, зокрема 6 млн наших співгромадян знайшли притуло в Європі, а 475,6 тис – в інших частинах світу, що становить майже п'яту частину громадян України [5].

Експертні дані свідчать, що найбільш важливим моментом перебування українських мігрантів за межами України є питання безпеки, які власне і стали головним тригером масової міграції українців від початку активної фази російсько-української війни, що унеможливує повернення переважної більшості біженців в найближчій перспективі. Більше того половина респондентів, які прийняли для себе рішення не повертатись в Україну, зазначили, що окупація регіону та небезпека перебування на батьківщині власне і зумовили їх рішення.

Швидке припинення активних бойових дій, прискорене відновлення та тенденція до сталого розвитку економіки на фоні відбудова інфраструктури та забезпечення біженців соціальним житлом економічно розвинених регіонах виступають базовими стимулами сприяння поверненню наших співгромадян в Україну. Зокрема, переміщені особи, які виїхали із зони бойових дій мають бажання повернутись із закордону у більш безпечні регіони за умови надання державної допомоги в питаннях забезпечення соціальним житлом, знаходження належних добре оплачуваних вакансій та за умови суттєвої фінансової підтримки протягом періоду адаптації.

Відсутність такої підтримки з боку держави призводить до прискорення адаптації українських мігрантів в країнах їх поточного перебування та вторинної міграції наших співгромадян за кордоном в пошуках більш сприятливих соціальних та економічних умов на фоні зростання рівня зайнятості працездатних українців, та усвідомлення різниці в рівні життя між Україною та країнами розвинутої демократії, що в геометричній прогресії зменшує шанси на повернення на батьківщину висококваліфікованих економічно активних кадрів, яких наша країна вкрай наразі потребує задля забезпечення рівня функціонування економіки, що хоча б на половину покривав потреби у видатках оборонного характеру, не кажучи вже про необхідність в людському капіталі для повоєнного реконструктивного відновлення України [2].

Згідно опитування PAQ Research, що проводилося в листопаді-грудні 2023 року в рамках моніторингу зміни ситуації з біженцями у Чехії з моменту повномасштабного вторгнення Російської Федерації в Україну, питома вага українців, які прийняли для себе рішення залишитися в Чеській Республіці чи іншій країні постійно зростає та ставить на зараз 58% проти половини станом на червень 2023 року, що посилюється зростанням рівня знання чеської мови особливо серед дітей, а також дорослих українців. Зростає також і кількістю українських дітей та молоді, які відвідують виключно школи та заклади освіти в Чехії, які, на думку батьків, краще інтегруються в чеський колектив. До того ж, молодші біженці більше налаштовані залишитись у Чехії, тоді як люди з низьким рівнем знання чеської мови швидше захочуть повернутися до України. У будь-якому разі повертатися в Україну налаштовані 37% респондентів проти 44% у червні минулого року [3].

Згідно з Директивою ЄС 2001/55/ЄС від 04.03.2022 можливість надання біженцям з України тимчасового захисту передбачена до березня 2025 року, що вже задекларовано більшістю країн ЄС, які розпочали активну політику інтеграції українців, враховуючи їх близьку до європейських цінностей ментальність, відносно високі професійні якості та молодий вік, ніж у вимушених мігрантів з Близького Сходу та Африки.

Зокрема уряди Німеччини, Чехії та Польщі, економіки яких для утримання поточних темпів розвитку критично потребують залучення кваліфікованих кадрів і відкриття нових підприємницьких стартапів, заявляють про зацікавленість країн в інтеграції вимушених мігрантів із України після закінчення терміну тимчасового захисту, що нівелює перспективи економічного відновлення України.

З урахуванням невизначеності щодо реальних термінів вступу України до ЄС та завершення російсько-української війни країни ЄС вже розпочали впроваджувати міграційні програми та зміни до національного законодавства, які спрощують легалізацію перебування українців після закінчення терміну тимчасового захисту та пришвидшеного здобуття громадянства. Зокрема комітет Європейського парламенту з громадянських свобод, юстиції та внутрішніх справ вже розглядає можливість надання нерезидентам ЄС довгострокового резидентства після трьох років перебування в ЄС замість поточних п'яти років [1, с. 71].

Згідно з економічними засадами, окрім гарантій безпеки поверненню вимушених мігрантів буде сприяти передусім досягнення стратегічної мети забезпечення сталого економічного України. Це передбачає зниження рівня корумпованості органів публічного управління та українського суспільства загалом, створення нових робочих місць із співмірним до європейського рівнем оплати праці, ефективну реалізацію державних і місцевих програм стимулювання підприємницьких ініціатив і трансформація соціальної, житлової, промислової та транспортної інфраструктури.

Визначення на законодавчому рівні нових пріоритетів державної міграційної політики в Україні потребує тренд зростання частки тіньової економіки, який значно посилюється з початком активної фази російсько-української війни, що зумовлене зростанням конкуренції на ринку праці за висококваліфіковані кадри, посиленням мобілізації чоловіків та ухиленням їх від мобілізації, виїздом за кордон високої частки населення та інфляційними чинниками, що викликає необхідність застосування практики покриття дефіциту державного бюджету за рахунок трансфертів країн-донорів, яка на поточний момент вже зазнає суттєвої протидії з боку політичних сил та громадян країн партнерів «Контактної групи з питань оборони України» на фоні зниження рівня підтримки України з переходом російсько-української війни в затяжну фазу та корупційними скандалами у вищому політичному керівництві України. Зазначені глобальні тренди вимагають зростання рівня покриття бюджетних видатків на підтримку обороноздатності України та видатків соціального характеру за рахунок вітчизняних платників податків, що потребуватиме впровадження більш жорсткої фіскальної політики, а остання на фоні браку кваліфікованої робочої сили може мати наслідком падіння темпів відновлення економіки та нівелюватиме стимули для реалізації нових бізнес-проектів і притоку інвестиційного капіталу в разі акцентування на оподаткуванні підприємницької діяльності великого та середнього бізнесу в рамках реалізації популістської політики.

Державна міграційна політика в частині поверненню українських біженців в індивідуальному порядку має використовувати такі стимули як надання громадянам компенсації транспортних витрат на повернення в Україну, виплати на покриття базових потреб на новому місці проживання протягом певного періоду часу, надання на короткостроковий період соціального житла та виплат на його подальшу оренду, активні заходи щодо перекваліфікації мігрантів з урахуванням потреб ринку праці, спрощення процедур нострифікації документів про освіту, отриманих закордоном, державне фінансування перекваліфікації і здобуття вищої освіти тощо.

На підставі вищенаведеного констатуємо, що основними пріоритетами державної міграційної політики в контексті забезпечення національної безпеки мають стати використання концепції решорингу людського капіталу [4], впровадження комплексу організаційних і економічних методів стимулювання повернення вимушених мігрантів та дипломатична співпраця з країнами «Контактної групи з питань оборони України».

1. Трещов М.М. Актуалізація архітектури державної міграційної політики України. Вчені записки ТНУ імені В.І. Вернадського. Серія: Публічне управління та адміністрування. 2023. Т. 34 (73). № 5. С. 69 – 76. URL : <https://doi.org/10.32782/TNU-2663-6468/2023.5/12>.

2. Geflüchtete aus der Ukraine: Knapp die Hälfte beabsichtigt längerfristig in Deutschland zu bleiben. Bundesinstitut für Bevölkerungsforschung. 2023. URL : <https://www.bib.bund.de/DE/Presse/Mitteilungen/2023/2023-07-12-Gefluechtete-aus-der-Ukraine-Knapp-die-Haelfte-beabsichtigt-laengerfristig-inDeutschland-zu-bleiben.html>.

3. Safarova K., Prokop D., Skvrnak M., Kunc M. Dva roky valky na Ukrajině. V Česku zůstava

pres 300 tisíc uprchlíků. Integrace musí pokračovat. PAQ Research. 2024. URL : <https://www.paqresearch.cz/post/dva-roky-pote>.

4. Treshchov M., Munko A. Reshoring as a way of industrial breakthrough of Ukraine for sustainable development. Sustainable development of territories: challenges and opportunities: monograph / Bobrovska O. Yu., Krushelnytska T. A., Prokopenko L. L. [et al.]; ed. by O. Yu. Bobrovska. International Center for Research, Education and Training. MTÜ. Tallinn, Estonia, 2021. С. 97 – 106.

5. Ukraine Refugee Situation. Operational Data Portal. URL : / <https://data.unhcr.org/en/situations/ukraine>.

УДК 37.014

DOI: 10.31733/15-03-2024/2/417-420

**Ірина ТРУБАВІНА**

професор кафедри соціальної педагогіки Луганського національного університету імені Тараса Шевченка, доктор педагогічних наук, професор

**Тамара ВАСИЛЮК**

завідувач кафедри соціальної педагогіки та соціальної роботи Криворізького державного педагогічного університету, кандидат педагогічних наук, доцент

**БЕЗПЕЧНЕ ОСВІТНЄ СЕРЕДОВИЩЕ – СУТНІСТЬ  
І ПРОБЛЕМИ СЬОГОДЕННЯ**

Питання реалізації права на освіту в умовах війни на практиці зтикається з тим, що потрібно освіту здійснювати в умовах війни з урахуванням її ризиків і небезпек для життя і здоров'я здобувачів освіти і вчителів, викладачів, персоналу закладів освіти різного рівня. Водночас питань проведення освітнього процесу в умовах війни на всій території нашої країни та постійних реальних загроз, небезпек і ризиків воєнного характеру педагого не мають, оскільки підготовки до такої роботи не передбачено було в освітніх програмах підготовки вчителів різного освітнього рівня.

Існуюча світова практика виробила кілька підходів до вирішення проблеми безпечної та безперервної освіти в війну та мирний час [1;2;3;4;5;6]: сутність, принципи і стандарти освіти в умовах конфлікту; декларація безпеки шкіл; вихователь безпеки в закладі освіти та громаді; політика безпеки освітнього закладу: безпечний найм працівників, що передбачає їх перевірку; навчання дітей самозахисту та безпечній поведінці; інформування батьків, педагогічного персоналу та батьків щодо існуючих ризиків і небезпек, правил поведінки і подолання цих небезпек; залучення батьків та дітей до запобігання ризиків і небезпек; охорона закладів освіти від терористів та чужих осіб; кодекси безпеки освітнього закладу; стандарти і правила поведінки дітей в закладі освіти; створення умов для того, щоб можна було почути голос кожної дитини, дізнатися її проблеми і допомогти їй у їх вирішенні; створення школи, дружньої до дитини, відповідно до принципів та стандартів ЮНІСЕФ; механізм скарг в закладі освіти; демократичний стиль спілкування; тривожні валізи, рюкзаки; інформування про небезпеки і поведінку, щоб її уникнути чи мінімізувати; тренінги та вебінари, семінари, фільми для персоналу закладів освіти, дітей, батьків про безпечну поведінку онлайн та офлайн; турбота про особисту безпеку і поведінку в умовах війни; розбудова системи укриттів в установах освіти, ТРЦ, установах обслуговування громадян, кімнат тощо; навчання педагогів та дітей ненасильницькому спілкуванню; підготовка педагогів та учнів до розбудови миру, медіації, на засадах педагогіки ненасильства; навчання дітей і педагогів самообороні, захисту від маніпуляцій, ситуацій торгівлі людьми, насильства, жорстокості, булінгу тощо; соціальна профілактика негативних явищ в дитячому середовищі (наркоманії, алкоголізму, паління тощо), види і рівні профілактики; створення просторів, дружніх до дитини як шлях до відволікання дітей від війни і їх успішної соціалізації; формування мислення і способу

життя, поведенці в умовах війни як в Ізраїлі; створення просторів для жінок і дівчат як запобігання і протидія насильству; акції 16 днів проти насильства та інші; запобігання порушень ментального здоров'я, впливу тривалого стресу, створення щасливого освітнього середовища для подолання наслідків стресу і пом'якшення дії психологічних травм; виявлення порушень прав дитини і створення умов для їх відновлення та реалізації та інші.

Зазначимо, що деякі з цих підходів є новими для України. Але більшість з них стосуються мирного часу і не стосуються війни. Для розуміння поняття безпечного освітнього середовища звернемося до поняття освітнього середовища, безпеки. Освітнє середовище науковці розуміють як «частину життєвого, соціального середовища людини, яка виявляється у сукупності усіх освітніх факторів, що безпосередньо або опосередковано впливають на особистість у процесах навчання, виховання та розвитку; є певним виховним простором, в якому здійснюється розвиток особистості « цюман [3, с 10]. Безпечне освітнє середовище — сукупність умов у закладі освіти, що унеможливають заподіяння учасникам освітнього процесу фізичної, майнової та/або моральної шкоди. Таке визначення є у п.1 частини 1 статті 1 Закону України «Про повну загальну середню освіту». Виникає питання про те, що це за умови та фактори, як вони впливають –позитивно чи негативно на дітей. І тоді потрібно мінімізувати чи усувати дію негативних факторів і посилювати позитивні фактори. Зазначимо, що наше законодавство не дає відповіді на те, що є цими мовами, факторами, а також ризиками, загрозами і небезпеками для дітей. Тому проблемою є тлумачення того, що є безпечним для дітей, відповідальність за життя і здоров'я яких несуть освітяне. А також чітке формулювання в нормативних документах поняття небезпек для дітей. Фізична шкода як небезпека передбачає турботу про фізичне, психічне та соціальне благополуччя дітей, моральну шкоду пов'язуємо з психологічним станом дітей, їх самооцінкою, життєвими планами та перспективами, неадекватною поведінкою, емоційними, вольовими розладами; майнову шкоду – з втратами майна дитини та її родини. Отже, маємо кілька напрямків створення безпечного освітнього середовища: 1) усунення того, що може зашкодити дитині на різних рівнях –самої дитини, її родини, мікросередовища, закладу освіти, громади, регіону, країни; 2) посилення спроможності дитини і середовища протистояти небезпекам і ризикам для дитини через соціальну профілактику, у т.ч. навчання безпечній поведінці, культурі безпеки, культурі миру, порозмінню, самозахисту тощо.

Враховуючи викладене, можемо говорити, що на особистість дитини впливають макро, мікро, мезофактори. Вони можуть бути як позитивними, так і негативними. Щодо макрофакторів – це вплив середовища країни, його умов існування (небезпека ракетних обстрілів, бойових дій, фінансова та гуманітарна криза, масове переселення людей тощо), ідеології, ЗМІ, стереотипів, моделей поведінки, традицій, культури, історії тощо. В аспекті безпечного освітнього середовища важливим видається створення умов в країні системою освіти та органами влади щодо безпеки дітей в освітньому закладі (вимог до безпеки, укриттів, навчання освітян, батьків, дітей безпечній поведінці, впровадження освіти у умовах конфлікту тощо), умов для подолання тривалого стресу внаслідок війни, задоволення базових потреб тощо. Ці умови будуть різними в залежності від регіонів, але спільні вимоги повинні бути донесені до всіх. Все, що шкодить життю і здоров'ю дітей, освітян, заборонено і ці вимоги мають бути сформульованими і відомими освітянам, дітям, батькам. Звідси соціальне виховання як первинна соціальна профілактика небезпек і ризиків, які можуть нашкодити дітям і освітянам, інформування в країні про захист в війну і допомогу людям. Також це освіта в умовах конфлікту, яка є гнучкою в регіонах і має спільні риси в цілому як підхід. Сюди ж відносимо роботу міжнародних гуманітарних організацій для допомоги в розбудові дистанційної цифрової освіти, створення цифрових освітніх центрів, видача ноутбуків і планшетів дітям для дистанційного навчання тощо.

Мезофактори – фактори громади, регіону, середовища. Це означає врахування безпекової ситуації, ризиків і небезпек регіону для конкретної установи освіти, кожної дитини. І організацію освіти з урахуванням особливостей регіону. Наприклад, громад в зоні бойових дій, можливих бойових дій тощо. Це робота ОВА і адміністрацій іншого рівня, які приймають рішення і рекомендації щодо форми організації освітнього процесу, його особливостей тощо. Сюди ж відносимо роботу благодійних та міжнародних гуманітарних організацій щодо задоволення базових потреб сімей з дітьми, які є першочерговими перед освітніми потребами. Робота в регіоні і громаді – це допомога середовища і в середовищі в адаптації до нових умов проживання, життя, формулювання нових життєвих перспектив, робота нових установ для дітей –просторів, дружніх до дитини, просторів для успішної

соціалізації дітей, інклюзивних просторів, безпечних просторів для жінок і дівчат, острівців дитинства на деокупованих територіях тощо. Тут заклади освіти стають центрами соціальної допомоги в громаді, а часто і притулками для сімей з дітьми з числа ВПО. Тут з'являються нові функції педагогів – інформаційна, соціальної допомоги, безпекова тощо. І тут доцільною є соціальна профілактика негативних явищ вже вторинна – з групами ризику. Окремо стоїть питання фізичного захисту дітей – укриттів з урахуванням особливостей регіону, захисту від терористичної загрози, радіаційної небезпеки, хімічного ураження, екологічної катастрофи тощо, що є можливим в майже кожному регіоні країни більшою чи меншою мірою. Тому заходи щодо фізичної безпеки дітей в освітній установі повинні бути централізованими в регіоні, у взаємодії з МЧС, МВС, соціальними службами тощо. Потрібна також система інформаційної гігієни, запобігання фейкам, слухам тощо. І потрібні заходи з соціальної інтеграції, формування соціальної згуртованості громад. Також сюди відносимо підготовку педагогічних працівників та керівних органів освіти до роботи в умовах війни чи миру з урахуванням вимог безпеки в регіоні, нових викликів щодо створення безпечного освітнього середовища.

Мікросередовище – це середовище, у якому безпосередньо спілкується і живе дитина, здійснює свою освітню, ігрову діяльність. Це клас, школа, родина, друзі у дворі, в секції, а також сусіди, у т.ч. у місці тимчасового перебування. Потрібно виявлення референтної групи для дитини або пошук для дитини такої позитивної групи, усунення та мінімізація негативних впливів на дитину там, де вона проживає, особливо в МТП, оскільки скупчення людей в стресі без звичних побутових умов і коштів не сприяє позитивному погляду на світ і формуванню позитивних життєвих планів особистості, взагалі їх появи у дитини, коли є розгублені батьки. Тут доцільною є третинна соціальна профілактика негативних явищ, насильства, жорстокості тощо. Але часто в МТП нема навіть місця окремого для дистанційного навчання дитини, куточку для освіти. І нога вчителя туди не потрапляє подивитися, в яких умовах живе і навчається дитина. Тут доцільним є вплив на батьків щодо їх життєстійкості, подолання стресу і виховання дітей в нових умовах. Доцільним є батьківський контроль за інтернетом дитини, перегляд новин не більше 20 хвилин на день, створення умов для щасливого дитинства в родині та мікросередовищі. З погляду виховання дітей важливими є національно-патріотичне виховання, громадянське і моральне виховання, запобігання негативним явищам, психологічна підтримка, допомога в адаптації дітям до нових умов життя і навчання. З батьками та дітьми доцільними є також інтеграційні заходи в громаді.

До війни педагоги розуміли безпечне освітнє середовище як «стан освітнього середовища, у якому: наявні безпечні умови навчання та праці, комфортна міжособистісна взаємодія, що сприяє емоційному благополуччю учнів, педагогів і батьків, відсутні будь-які прояви насильства та є достатні ресурси для їх запобігання, а також дотримано прав і норм фізичної, психологічної, інформаційної та соціальної безпеки кожного учасника навчально-виховного процесу» [3, с. 12]. І найстрашнішою проблемою для безпеки дітей був булінг та проблеми міжособистісної взаємодії. Сьогодні є спільний ворог, спільна небезпека для кожного українця, де б він не проживав у нашій країні, національні інтереси, українські та європейські цінності, які виходять на перший план в країні, регіоні, громаді, кожному закладі освіти різного рівня. І увагу в безпечному середовищі слід приділяти саме згуртуванню і спільній діяльності в інтересах незалежності країни, що відволікає від негатива, формує єдність на спільних цінностях. Ураховуючи викладене, бачимо перспективи створення безпечного освітнього середовища в доповненні статті Закона «Про повну загальну середню освіту» ризиками і небезпеками війни, що потягне за собою нові відомчі нормативні акти, підготовку освітян до такої роботи і зміну контенту роботи з батьками і дітьми. Урахування вітчизняного і закордонного досвіду повинно бути систематизоване, методично і нормативно оформлене, доступне для освітян і керівників системи освіти.

1. Трубавіна І.М., Рибалко Л.С., Каплун С.О. «Декларація безпеки шкіл»: шляхи впровадження в систему освіти України. *Засоби навчальної та науково-дослідної роботи*. 2019. Вип. 52. С 69-86. URL : <http://dspace.hnpu.edu.ua/handle/123456789/3204>.

2. Трубавіна І.М. Теоретичні основи і сутність школи, дружньої до дитини, як засіб протидії жорстокості і булінгу в закладах середньої освіти. *Вісник Луганського національного університету імені Тараса Шевченка. Педагогічні науки*. 2019. № 1 (324), Ч. I. С. 117-132 URL : <http://visnyk.luguniv.edu.ua/index.php/vped/article/view/28>.

3. Цюман Т. П., Бойчук Н. І. Кодекс безпечного освітнього середовища: метод. посіб. / за

заг. ред. Цюман Т. П. Київ. 2018. – 56 с.

4. G. Meschko, O. Meschko, I. Trubavina Study of the Emotional Well-Being of Students in the Process of Education in the Modern School. *Journal of Intellectual Disability Diagnosis and Treatment*. 2021. Vol. 9 № 4. P. 381-389. URL : <https://www.lifescienceglobal.com/pms/index.php/jiddt/index>.

5. Trubavina I., Karaman O., Kamenova D., Stepanenko V. and Yurkiv Ya. A research on transformation of social wellbeing and life attitudes in students from the occupied territories and the demarcation line at relocated higher education institutions from the east of Ukraine. *SHS Web Conf. Second International Conference on History, Theory and Methodology of Learning (ICHTML 2021). Learning Methodology*. Volume 104, 2021. (Web of science). DOI: <https://doi.org/10.1051/shsconf/202110403010>. URL : [https://www.shs-conferences.org/articles/shsconf/abs/2021/15/shsconf\\_ichtml2021\\_03010/shsconf\\_ichtml2021\\_03010.html](https://www.shs-conferences.org/articles/shsconf/abs/2021/15/shsconf_ichtml2021_03010/shsconf_ichtml2021_03010.html).

6. Trubavina I., Karaman O., Kamenova D., Stepanenko V. and Yurkiv Ya. A research on transformation of social wellbeing and life attitudes in students from the occupied territories and the demarcation line at relocated higher education institutions from the east of Ukraine. *SHS Web Conf. Second International Conference on History, Theory and Methodology of Learning (ICHTML 2021). Learning Methodology*. Volume 104, 2021. (Web of science). DOI: <https://doi.org/10.1051/shsconf/202110403010>. URL : [https://www.shsconferences.org/articles/shsconf/abs/2021/15/shsconf\\_ichtml2021\\_03010/shsconf\\_ichtml2021\\_03010.html](https://www.shsconferences.org/articles/shsconf/abs/2021/15/shsconf_ichtml2021_03010/shsconf_ichtml2021_03010.html).

УДК 351.862.6:363:35.078

DOI: 10.31733/15-03-2024/2/420-423

**Вадим ТЮТЮНИК**

начальник кафедри управління та організації діяльності у сфері цивільного захисту, доктор технічних наук, професор

**Олександр ЯЩЕНКО**

заступник начальника кафедри управління та організації діяльності у сфері цивільного захисту Національного університету цивільного захисту України, кандидат економічних наук, доцент

**Ольга ТЮТЮНИК**

доцент кафедри інформатики та комп'ютерної техніки Харківського національного економічного університету імені Семена Кузнеця, кандидат технічних наук, доцент

**ОСОБЛИВОСТІ РЕАЛІЗАЦІЇ ДЕРЖАВНОЇ ПОЛІТИКИ  
ЩОДО ФУНКЦІОНУВАННЯ МЕРЕЖІ СИТУАЦІЙНИХ ЦЕНТРІВ  
В УМОВАХ УВЕДЕННЯ ПРАВОВОГО РЕЖИМУ  
ВОЄННОГО ЧИ НАДЗВИЧАЙНОГО СТАНУ**

Національна безпека України як інтегральне явище, охоплює політичну, економічну, державну, соціальну, інформаційну, економічну, гуманітарну, військову, цивільну, пожежну, екологічну та інші види безпеки [1].

Нормативно-правова основа функціонування системи національної безпеки України та її підсистем побудована на підставі Конституції України, законів України «Про основи національної безпеки України» «Про оборону України» «Про правовий режим воєнного стану» «Про правовий режим над звичайного стану» «Про демократичний і цивільний контроль над Воєнною організацією і правоохоронними органами держави» затверджена Указом Президента України відповідно до положень Закону України «Про основи національної безпеки України» «Стратегія національної безпеки 2015 року, інших законів і нормативно-правових актів, а також на підставі визнаних Україною



договорів та угод.

Зокрема, у разі виникнення в Україні чи на окремих її місцевостях надзвичайної ситуації (НС) техногенного або природного характеру не нижче загальнодержавного рівня, що призвели чи можуть призвести до людських і матеріальних втрат, а також створюють загрозу життю і здоров'ю громадян, або при спробі захоплення державної влади чи зміни конституційного ладу України шляхом насильства Указом Президента України (який підлягає затвердженню Верховною Радою України) може тимчасово вводиться правовий режим надзвичайного стану. Надзвичайний стан в Україні або в окремих її місцевостях передбачає надання відповідним органам державної влади, військовому командуванню та органам місцевого самоврядування відповідно до цього Закону повноважень, необхідних для відвернення загрози та забезпечення безпеки і здоров'я громадян, нормального функціонування національної економіки, органів державної влади та органів місцевого самоврядування, захисту конституційного ладу, а також допускає тимчасове, обумовлене загрозою, обмеження у здійсненні конституційних прав і свобод людини і громадянина та прав і законних інтересів юридичних осіб із зазначенням строку дії цих обмежень [2].

У разі збройної агресії чи загрози нападу, небезпеки державній незалежності України та її територіальній цілісності Указом Президента України (який підлягає затвердженню Верховною Радою України) може тимчасово вводиться правовий режим воєнного стану. Воєнний стан в Україні або в окремих її місцевостях передбачає надання відповідним органам державної влади, військовому командуванню, військовим адміністраціям та органам місцевого самоврядування повноважень, необхідних для відвернення загрози, відсічі збройної агресії та забезпечення національної безпеки, усунення загрози небезпеки державній незалежності України, її територіальній цілісності, а також тимчасове, зумовлене загрозою, обмеження конституційних прав і свобод людини і громадянина та прав і законних інтересів юридичних осіб із зазначенням строку дії цих обмежень [3].

Із введенням в Україні воєнного стану Державна служба України з надзвичайних ситуацій (ДСНС) невідкладно разом з обласними, Київською міською державними адміністраціями, іншими державними органами, установами, підприємствами, організаціями всіх форм власності привела єдину державну систему цивільного захисту (ЄДСЦЗ), її функціональні та територіальні підсистеми у готовність до виконання завдань за призначенням в особливий період.

Заходи з ліквідації наслідків НС, пожеж та небезпечних подій на території України здійснюються силами цивільного захисту, у тому числі підрозділами Оперативно-рятувальної служби цивільного захисту, із залученням органів Національної поліції України та підрозділів Національної гвардії України відповідно до покладених на них завдань.

Безпосередня організація та координація робіт з ліквідації наслідків надзвичайних ситуацій, пожеж та небезпечних подій здійснюються шляхом: обміну інформацією про загрозу або виникнення надзвичайних ситуацій, пожеж та небезпечних подій у різних регіонах країни; проведення спільних оперативних нарад Голови ДСНС або його заступників з Головою (заступниками) Національної поліції України та Командувачем (заступниками) Національної гвардії України, керівників територіальних органів ДСНС з керівниками територіальних (у тому числі міжрегіональних) органів Національної поліції України та оперативно-територіальних об'єднань Національної гвардії України; здійснення спільних заходів за планами взаємодії органів управління та сил цивільного захисту в разі виникнення надзвичайної ситуації, що розробляються на регіональних і місцевих рівнях; проведення спільних навчань та тренувань; здійснення інших заходів [4].

Одним із перспективних напрямків розвитку інформаційно-аналітичного забезпечення прийняття управлінських рішень, взаємодії, координації та контролю за діяльністю органів виконавчої влади, правоохоронних органів і військових формувань у сферах національної безпеки і оборони у мирний час, а також в особливий період, зокрема в умовах воєнного стану, в умовах надзвичайного стану та під час виникнення кризових ситуацій, що загрожують національній безпеці України, є створення та розширення єдиної мережі ситуаційних центрів, до складу якої мають входити Головний ситуаційний центр України, Урядовий ситуаційний центр, ситуаційні центри органів сектору безпеки і оборони, ситуаційні центри центральних органів виконавчої влади, Ради міністрів Автономної Республіки Крим, обласних, Київської та Севастопольської міських державних адміністрацій, а також резервні та рухомі ситуаційні центри [5].

Авторами з метою розвитку науково-технічних основ створення системи підтримки

прийняття антикризових рішень в системі ситуаційних центрів ЄДСЦЗ в роботах [6–10] представлена методика обґрунтування оптимальних антикризових рішень щодо забезпечення відповідного рівня безпеки життєдіяльності держави при НС різного характеру в умовах невизначеності вхідної інформації для експертів системи ситуаційних центрів. Ситуаційний центр при функціонуванні в ЄДСЦЗ повинен, у відповідності до даних рис. 1, забезпечити: 1) аналіз отриманої від підсистеми моніторингу інформації; 2) моделювання розвитку НС на території міста, регіону, держави; 3) розробку та ухвалення управлінських рішень щодо попередження та ліквідації НС, а також мінімізації їх наслідків.



Рис. 1 – Функціональна схема обґрунтування оптимальних антикризових рішень щодо забезпечення відповідного рівня безпеки життєдіяльності держави при надзвичайних ситуацій різного характеру, в умовах невизначеності вхідної інформації для експертів системи ситуаційних центрів єдиної державної системи цивільного захисту

Функціонування, представленої на рис. 1, схеми в умовах повноти вхідної інформації та наявності одного часткового критерію оцінювання множини допустимих рішень не представляє труднощів при обґрунтування оптимальних антикризових рішень. З іншого боку, сучасні проблемні ситуації характеризуються неповнотою знань (невизначеністю) вихідних даних та множиною часткових критеріїв оцінювання. Таким чином, традиційний підхід, заснований на декомпозиції проблеми на дві умовно незалежні задачі – багатокритеріальної оптимізації в детермінованій, тобто без урахування невизначеності, постановці і прийняття рішення в умовах невизначеності для скалярної цільової функції в сучасних умовах, не задовольняє вимогам практики за точністю й ефективністю.

Це обумовлено тим, що задача багатокритеріальної оптимізації в принципі є некоректною, тому що дозволяє визначити рішення тільки з точністю до області компромісних рішень, а її регуляризація для визначення єдиного рішення, заснована на розрахунку узагальненої багатofакторної скалярної оцінки, базується на погано структурованих, суб'єктивних експертних оцінках, детермінація яких призводить до великих похибок. Із іншого боку, методи прийняття рішень в умовах невизначеності за скалярною оцінкою і очікуваного ефекту, без урахування його багатокритеріальної, так само не адекватні. Тому викає необхідність розвитку методології комплексного вирішення задачі прийняття рішень з урахуванням багатокритеріальної і неповної невизначеності вихідних даних.

Таким чином, створення в Україні ситуаційних центрів, як елементів ЄДСЦЗ, відбувається в умовах імовірного територіально-часового розподілу джерел виникнення небезпек. Це обумовлюється невизначеністю параметрів, які впливають на умови нормального функціонування території України. У зв'язку з цим виникає проблема прийняття оптимальних антикризових рішень в умовах невизначеності щодо забезпечення відповідного рівня безпеки життєдіяльності держави.

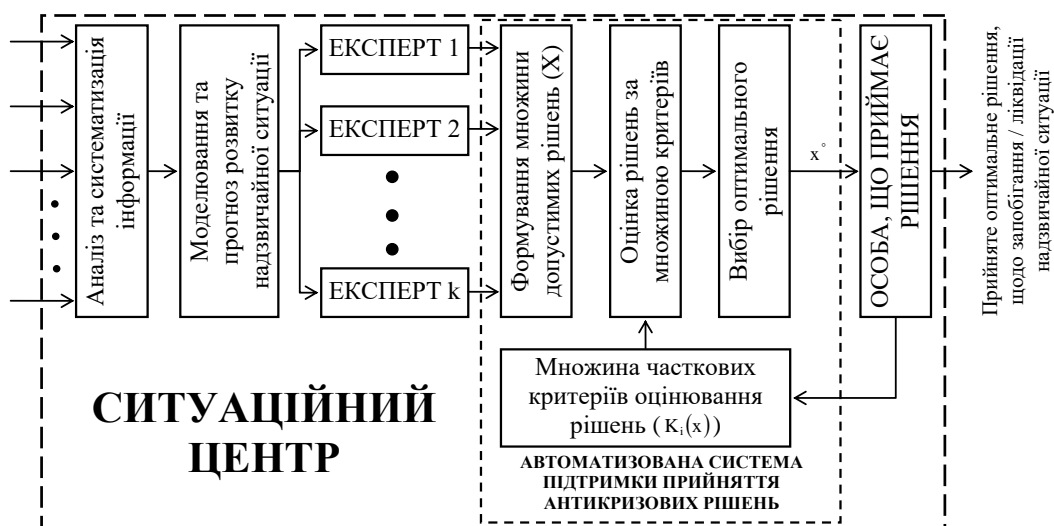
Відтак, процедура прийняття експертами ситуаційного центру управлінських

антикризових рішень ускладняється тим, що необхідними умовами ефективності рішень є їх своєчасність, повнота й оптимальність. Тому, підвищення ефективності прийнятих рішень пов'язане з необхідністю рішення задачі багатокритеріальної оптимізації в умовах невизначеності. Це потребує розробки формальних, нормативних методів і моделей для комплексного рішення проблеми прийняття рішень в умовах багатокритеріальності й невизначеності при управлінні процесами запобігання та локалізації НС для забезпечення ефективного функціонування ЄДСЦЗ за трьома групами критеріїв, а саме: показники забезпечення відповідного рівня безпеки життєдіяльності; показники функціональної спроможності ЄДСЦЗ; показники фінансових затрат на функціонування цієї системи безпеки.

1. Постанова Верховної Ради України від 16 січня 1997 р. № 569-р «Про Концепцію (основи державної політики) національної безпеки України».
2. Закон України «Про правовий режим надзвичайного стану» від 16 березня 2000 року № 1550-III.
3. Закон України «Про правовий режим воєнного стану» від 12 травня 2015 року № 389-VIII.
4. Наказ Міністерства внутрішніх справ України від 22 серпня 2016 року № 859 «Про затвердження Інструкції про порядок взаємодії між Державною службою України з надзвичайних ситуацій, Національною поліцією України та Національною гвардією України у сфері запобігання і реагування на надзвичайні ситуації, пожежі та небезпечні події» Зареєстровано в Міністерстві юстиції України 14 вересня 2016 року за № 1254/29384.
5. Рішення Ради національної безпеки і оборони України від 4 червня 2021 року «Щодо удосконалення мережі ситуаційних центрів та цифрової трансформації сфери національної безпеки і оборони» Введено в дію Указом Президента України від 18 червня 2021 року № 260/2021.
6. Тютюник В.В., Калугін В.Д., Писклакова О.О. Основоположні принципи створення у єдиній державній системі цивільного захисту інформаційно-аналітичної підсистеми управління процесами попередження й локалізації наслідків надзвичайних ситуацій. Системи управління, навігації та зв'язку. Полтава: Полтавський національний технічний університет імені Юрія Кондратюка. 2018. Вип. 4(50). С. 168–177.
7. Тютюник В.В., Калугін В.Д., Писклакова О.О. Управлінські основи створення у єдиній державній системі цивільного захисту інформаційно-аналітичної підсистеми управління процесами попередження й локалізації наслідків надзвичайних ситуацій. Вісник національного університету цивільного захисту України. Серія «Державне управління». Харків: Національний університет цивільного захисту України. 2020. Вип. 1(12). С. 546–571.
8. Рубан І.В., Тютюник В.В., Тютюник О.О. Особливості створення системи підтримки прийняття антикризових рішень в умовах невизначеності вхідної інформації при надзвичайних ситуаціях. Науковий журнал «Сучасні інформаційні технології у сфері безпеки та оборони». Київ: Національний університет оборони України імені Івана Черняхівського. 2021. №1(40). С. 75–84.
9. Тютюник В.В., Ященко О.А., Рубан І.В., Тютюник О.О. Особливості функціонування системи ситуаційних центрів на різних стадіях розвитку надзвичайних ситуацій. Науковий журнал «Сучасні інформаційні технології у сфері безпеки та оборони». Київ: Національний університет оборони України імені Івана Черняхівського. 2022. Вип. 1(43). С. 41–52.
10. Тютюник В.В., Тютюник О.О., Усачов Д.В. Особливості створення системи акустичного моніторингу джерел надзвичайних ситуацій у контексті розвитку концепції «Smart City». Науковий вісник: Цивільний захист та пожежна безпека. Київ: Інститут державного управління та наукових досліджень з цивільного захисту. 2023. № 2(16). С. 58–76.

УДК 336.54+352/364  
DOI: 10.31733/15-03-2024/2/424-425

**Олександр БОБОСЬ**  
доцент кафедри  
публічного адміністрування  
Міжрегіональної Академії  
управління персоналом,  
кандидат ветеринарних наук

### ЕТИЧНІ ВИМІРИ У ПУБЛІЧНОМУ УПРАВЛІННІ ЗАХИСТУ ПРАВ СПОЖИВАЧІВ

У сучасному світі захист прав споживачів визнається однією з найважливіших складових соціально-економічного розвитку кожної країни. Споживачі, будучи ключовими учасниками економічного процесу, мають право на якісні товари та послуги, а також на захист від недобросовісних дій виробників та продавців. Публічне управління захисту прав споживачів виступає каталізатором цих процесів, забезпечуючи справедливість, прозорість, ефективність та відкритість у взаємодії між державними органами, бізнесом та споживачами.

На думку вченого А. Лига [2, с.191-196], що публічне управління захистом прав споживачів вимагає врахування різноманітних аспектів, серед яких особливе місце відводиться етичним питанням. Забезпечення справедливості, прозорості, ефективності та відкритості у взаємовідносинах між державними органами, бізнесом та споживачами визначає успішність цього процесу.

Нижче наведено більш детальний огляд ключових аспектів етичних вимірів у публічному управлінні захисту прав споживачів, включаючи справедливість та рівність, прозорість, ефективність та відповідальність, участь громадськості, етику взаємодії з бізнесом та культуру відповідального споживання.

Таблиця 1

Етичні виміри у публічному управлінні захисту прав споживачів

Аспект	Опис
<i>Справедливість та рівність</i>	Публічне управління має забезпечувати рівні умови для всіх споживачів, незалежно від їх соціального стану, релігії, раси, статі або інших особистих характеристик. Рівність перед законом гарантує, що всі споживачі мають однакові права та можливості
<i>Прозорість</i>	Державні органи повинні забезпечувати доступну, зрозумілу та достовірну інформацію про права споживачів, процедури розгляду скарг та інші важливі аспекти. Це дозволяє споживачам приймати обґрунтовані рішення та брати активну участь у процесі прийняття рішень
<i>Ефективність та відповідальність</i>	Публічні службовці, які відповідають за захист прав споживачів, мають діяти ефективно та відповідально, з метою максимізації результативності своєї діяльності та задоволення потреб споживачів
<i>Участь громадськості</i>	Залучення громадськості до процесу прийняття рішень та моніторингу діяльності управління захистом прав споживачів допомагає забезпечити об'єктивність, врахувати різноманітні потреби та думки споживачів
<i>Етика взаємодії з бізнесом</i>	Публічні службовці повинні дотримуватися високих етичних стандартів у взаємодії з бізнесом, уникати конфлікту інтересів та будувати взаємовигідні партнерські відносини на основі довіри та прозорості
<i>Культура відповідального споживання</i>	Управління захистом прав споживачів також повинне сприяти формуванню культури відповідального споживання серед населення, що включає усвідомлення прав споживача, екологічні аспекти, а також етичне співвідношення між виробниками та споживачами

Розроблено автором.

Загалом, розглянувши ключові аспекти етичних вимірів у публічному управлінні захисту прав споживачів, можна побачити, що вони відіграють важливу роль у забезпеченні справедливих та ефективних відносин між державними органами, бізнесом та споживачами.

Справедливість та рівність перед законом, прозорість у діяльності державних органів, ефективність та відповідальність публічних службовців, участь громадськості, етична взаємодія з бізнесом та культура відповідального споживання є важливими складовими у забезпеченні захисту прав споживачів.

Ці принципи сприяють побудові довіри між усіма учасниками, сприяють розвитку стійких відносин та сприяють досягненню головної мети – захисту прав споживачів. Ретельне врахування цих етичних аспектів є важливим для створення справедливого та ефективного середовища для всіх учасників економічного процесу.

О. Бурлака [1, с. 28-33] вважає, розглядання цієї теми може включати додаткові такі аспекти:

– *правовий фреймворк та законодавство*: огляд правового середовища, в якому функціонує управління захистом прав споживачів. Це включає аналіз існуючого законодавства, стандартів та політик, які регулюють відносини між споживачами, бізнесом та державою;

– *механізми врегулювання конфліктів*: розгляд системи вирішення суперечок та скарг у сфері захисту прав споживачів, включаючи арбітражні процедури, медіацію та інші методи врегулювання спорів;

– *освітня та інформаційна робота*: важливим елементом управління захистом прав споживачів є освітня та інформаційна робота серед населення. Це включає проведення освітніх кампаній, надання інформації про права та обов'язки споживачів, а також процедури захисту прав;

– *міжнародний аспект*: розгляд управління захистом прав споживачів у міжнародному контексті, зокрема у контексті міжнародних стандартів та конвенцій, співробітництва між країнами у цій сфері тощо;

– *виклики та тенденції*: аналіз сучасних викликів та тенденцій у сфері захисту прав споживачів, таких як цифрові технології, зміни в споживчих уподобаннях, екологічні питання тощо;

– *роль громадських організацій та стейкхолдерів*: важливим аспектом управління захистом прав споживачів є взаємодія з громадськими організаціями, бізнесом, науково-дослідницькими установами та іншими зацікавленими сторонами.

Ці аспекти можуть бути детально проаналізовані та досліджені, щоб отримати більш повний образ сучасного управління захистом прав споживачів та визначити можливості для подальшого розвитку і вдосконалення цієї сфери.

Таким чином, етичні виміри у публічному управлінні захисту прав споживачів є невід'ємною складовою сучасного суспільства, що сприяють побудові справедливих та ефективних відносин між державними органами, бізнесом та споживачами. Забезпечення справедливості, прозорості, ефективності та відкритості у взаємовідносинах має вирішальне значення для підтримки довіри та стабільності у суспільстві. Розглядання етичних аспектів у цій сфері допомагає не лише забезпечити захист прав споживачів, але й сприяє формуванню культури взаємоповаги, відповідальності та етичних стандартів серед усіх учасників економічного процесу. Важливо продовжувати досліджувати та удосконалювати механізми управління захистом прав споживачів з урахуванням етичних принципів, щоб забезпечити справедливість та добробут у суспільстві.

1. Бурлака О. С. Захист прав споживачів в умовах воєнного стану в Україні. *Актуальні проблеми вітчизняної юриспруденції*. № 3, 2022 р. С.28-33 URL : [http://apnl.dnu.in.ua/3\\_2022/5.pdf](http://apnl.dnu.in.ua/3_2022/5.pdf).

2. Лига А. І Правові засади державної політики у сфері захисту прав споживачів. *Юридичний науковий електронний журнал*. № 8, 2023 р. С.191-196 URL : [http://www.lsej.org.ua/8\\_2023/44.pdf](http://www.lsej.org.ua/8_2023/44.pdf).

3. Проблеми захисту прав споживачів в Україні та шляхи їх вирішення. 2018 р. URL : <https://consumerhm.gov.ua/774-problemi-zakhistu-prav-spozhyvachiv-v-ukrajini-ta-shlyakhi-ikh-virishennya>.

УДК 159.923.35  
DOI: 10.31733/15-03-2024/2/426-428

**Неля ВОВК**

доцент кафедри організації заходів цивільного захисту факультету цивільного захисту, кандидат педагогічних наук, доцент

**Олександра БОРОВИК**

здобувач вищої освіти факультету цивільного захисту Черкаського інституту пожежної безпеки імені Героїв Чорнобиля Національного університету цивільного захисту України

**ОСОБЛИВОСТІ БАГАТОФАКТОРНОГО ВПЛИВУ ВІЙНИ НА МЕНТАЛЬНЕ ЗДОРОВ'Я ЦИВІЛЬНОГО НАСЕЛЕННЯ УКРАЇНИ**

Тривала військова агресія росії проти України та невизначеність майбутнього суттєво впливають на емоційний стан українців. Результати дослідження Gradus Research в рамках проекту «Градус суспільства під час війни» показали, що високий або дуже високий рівень стресу відчувають 88% опитаних, при тому що у попередніх двох хвилях дослідження таких було 84% [1; 3]. Якщо конкретизувати емоції та стани, то найпоширенішою є втома – її відмічає половина опитаних, але водночас 43% мають почуття надії. Серед інших розповсюджених станів – напруга (42%), роздратування (31%), обережність (28%) та гнів (27%) [Рис.1].



Рис.1. Результати дослідження Gradus Research щодо динаміки рівня суб'єктивного стресу серед цивільного населення України, травень 2020 по квітень 2023 р.

Всесвітня організація охорони здоров'я заявила, що в ситуаціях збройного конфлікту приблизно 10 відсотків людей, які пережили травматичні події, матимуть серйозні проблеми з психічним здоров'ям, а ще 10 відсотків розвинуть поведінку, яка перешкоджатиме їхній здатності ефективно функціонувати [7].

У цьому контексті ставимо за мету заповнити науковий прогалину та надати глибше розуміння багатofакторного впливу війни на цивільного населення України, зокрема на ментальне здоров'я.

Умови війни створюють низку екстремальних факторів, які впливають як на цивільне населення нашої держави. До найбільш вагомих за наслідками впливу та ми

віднесли:

*Фізичні небезпеки:* цивільні знаходяться під загрозою прямого фізичного ушкодження внаслідок військових дій, таких як обстріли, вибухи, атаки тощо.

*Психологічний стрес:* Небезпека, невизначеність, страх за власне життя та здоров'я, за близьких, рідних можуть викликати значний психологічний стрес як у військових, так і у цивільних. Це може призвести до гострих реакцій на стрес, у формі виявлення тригерів, ПТСР та інших розладів та психологічних проблем.

*Відсутність ресурсів:* Війна часто призводить до обмеженого доступу до основних ресурсів, таких як їжа, вода, тепло-, електро-, водопостачання, ліки та інші необхідні засоби для життя і виживання. Це може мати серйозні наслідки для здоров'я та добробуту людей, значно ускладнювати їх життєдіяльність.

*Пошкодження або руйнування інфраструктури:* Війна може спричинити серйозне пошкодження інфраструктури, такої як дороги, мости, електро-, тепломережі, мережі газопостачання, та інше. Це може ускладнювати доставку гуманітарної допомоги та доступ до надання медичних послуг, у тому числі невідкладних.

*Розрив соціальних зв'язків:* Війна може розривати соціальні зв'язки і відносини, що може призвести до відчуття відірваності та самотності.

*Погіршення умов життя:* Війна призводить до загострення бідності, погіршення умов та якості життя через руйнування економіки, проблеми із працевлаштуванням, втрату робочих місць та інші негативні наслідки.

*Небезпека техногенних загроз:* Під час воєнних конфліктів є загроза хімічних, біологічних або радіаційних аварій та катастроф, що може призвести до масових отруєнь та захворювань, смертей та зараження територій.

Всі вказані фактори можуть мати серйозний вплив на фізичне та психічне здоров'я як військових, так і цивільних осіб, що перебувають у зоні конфлікту.

В умовах воєнного стану люди вимушені адаптуватися до непередбачуваних обставин та постійного стресу. Відмінною рисою цього періоду є поєднання фізичних та психологічних викликів, які ставлять під загрозу не лише безпеку, але і психічне здоров'я особистості та суспільства в цілому. Пуски ракет та напади безпілотників, обстріли артилерією, важкі моменти в укриттях під звуками сирен – це лише частина тих випробувань, з якими щоденно зіштовхуються наші громадяни. В результаті, наслідком переживання такого досвіду є виникнення тривожності.

Аналіз психофізіологічних механізмів впливу війни на цивільне населення включає комплексний аналіз фізіологічних, психологічних та соціальних чинників за результатами наукових досліджень провідних вчених у галузях психології, медицини та соціології.

Стресовий стан, що виникає внаслідок впливу факторів війни, є одним з ключових механізмів впливу на організм людини. Згідно з твердженнями науковців та згідно з практичними даними – стрес може спричинити серйозні наслідки у функціонуванні нервової, ендокринної та імунної систем. Наприклад, довготривала експозиція до стресу може призвести до дисфункції гіпоталамус-гіпофіз-надниркової системи та викликати різні патологічні стани.

Впливи війни на психічне здоров'я людини вивчається рядом дослідників з боку психології та психіатрії. Результати досліджень показують, що посттравматичний стресовий розлад (ПТСР) є частим наслідком військових дій і може призвести до серйозних психічних та поведінкових порушень у військовослужбовців та цивільних осіб [2; 4; 5; 6].

У роботі Л. Котлової [5] стверджується, що серед найпоширеніших негативних проявів, спостерігається зростання тривоги, депресії та проблем зі сном внаслідок військових подій. Відповідно до обробки статистичних даних, науковці визначили значне збільшення кількості звернень на консультації, пов'язаних із тривожними та депресивними станами, неконтрольованою агресією та навіть суїцидальними думками. Ці стани супроводжуються втратою ідентичності, близьких, домівки та створюють серйозні виклики для психологічного благополуччя населення.

Важливо підкреслити, що захист цивільного населення під час воєнних конфліктів є не лише гуманітарною проблемою, а й важливим фактором гарантування міжнародної безпеки та стабільності.

У контексті сучасних геополітичних реалій, воєнні конфлікти генерують комплексний спектр загроз для безпеки та благополуччя цивільного населення. Ця багатоаспектна проблема потребує системного підходу, який має ґрунтуватися на міждисциплінарних дослідженнях та інноваційних стратегіях, спрямованих на захист людей

та забезпечення їхніх фундаментальних прав.

Деталізація даного підходу полягає у проведенні комплексного аналізу спектру загроз, фізичних небезпек (ризиків загибелі, поранення, каліцтва), психологічних небезпек (наслідків – травми, розлади, депресія); економічних небезпек (втрата майна, роботи, доходів); складових соціальної безпеки (втрата сім'ї, дому, соціальних зв'язків) та правової безпеки (порушення прав людини, дискримінація).

Отже, війна і збройні конфлікти мають широкий вплив на суспільство, оскільки створюють соціальні, психологічні та економічні наслідки. Зокрема, розрив сімейних зв'язків, міграція та безпритульність стають серйозними викликами для соціальної стабільності та розвитку, оскільки вони можуть призвести до розриву соціальних мереж та підвищеної вразливості соціальних груп. Для організації та здійснення підтримки цивільного населення під час воєнних конфліктів важливими є розробка ефективних програм медичної допомоги, психологічної підтримки та соціальної адаптації, які мають враховувати враховують усі аспекти впливу війни на цивільне населення.

Виходячи з даних положень про впливи та загрози для фізичного та психічного здоров'я та засад, які визначають надання допомоги постраждалим, можна зробити висновок, що соціальні та психологічні аспекти впливу воєнних конфліктів на цивільне населення є комплексними та можуть мати серйозні наслідки для соціальної стабільності, психічного здоров'я населення держави та впливати на ментальне здоров'я нації.

Для вирішення вказаних проблем існує гостра потреба у спільних зусиллях науковців, практиків та громадських організацій, які є наразі необхідними для розробки та впровадження ефективних програм підтримки та захисту цивільного населення в умовах воєнного конфлікту.

Подальші дослідження в цьому напрямі будуть спрямовані на комплексний підхід з підбору, аргументації, розробки ефективних стратегій медичної, соціальної підтримки, психологічного консультування, реабілітаційних програм та створення умов соціальної адаптації цивільного населення, яке переживає воєнні конфлікти.

---

1. Assessment of the impact of war on people: URL : <https://www.undp.org/sites/g/files/zskgke326/files/2023-09/undp-ua-hia-ukr-2.pdf>

2. Борисова З. О., Дубровіна О. А., Дубровіна Е. А. Вплив військових дій на психологічний стан українців та профілактика можливих ускладнень. Eurasian scientific discussions: scientific and practical conference (April 10–12, 2022). Barcelona : Barca Academy Publishing, 2022. С. 180–185.

3. Gradus Research в рамках проекту «Градус суспільства під час війни URL : <https://gradus.app/uk/open-reports/wartime-survey-ukrainian-society-eighth-wave/>

4. Засць С. Особливості переживання тривожності дорослими в період війни. Актуальні проблеми психічного здоров'я: матеріали конференції (25 травня 2023 року). Житомир : ЖДУ імені Івана Франка, 2023. С. 33-37.

5. Котлова Л. О., Долінчук І. О., Лющенко І. О. Психічне здоров'я молоді у мовах воєнного стану. Габітус: вікова та педагогічна психологія. 2023. №53. С. 63-68.

6. Теслюк П. В. Комунікативні аспекти профілактики посттравматичних стресових розладів у дорослих та дітей в умовах воєнного стану. Педагогічний вісник. 2022. №1-2. С.15-18.

7. Чепель, Д. Р. & Шутяк, І. А. (2022, November). МЕНТАЛЬНЕ ЗДОРОВ'Я ПІД ЧАС ВІЙНИ. In The 9th International scientific and practical conference "Study of world opinion regarding the development of science"(November 22-25, 2022) Prague, Czech Republic. International Science Group. 2022. 734 p. (p. 562).

8. Чи можливо зняти хронічний стрес, коли ракети продовжують прилітати? Розмова з патофізіологом Віктором Досенком. URL : [https://lb.ua/society/2023/08/18/570690\\_chi\\_mozhливо\\_znyati\\_hronichniy\\_stres.html](https://lb.ua/society/2023/08/18/570690_chi_mozhливо_znyati_hronichniy_stres.html).



УДК 159.964.21

DOI: 10.31733/15-03-2024/2/429-430

**Наталія ГОЛЯРДИК**

доцент кафедри психології,  
педагогіки та соціально-економічних  
дисциплін Національної академії  
Державної прикордонної служби  
України імені Богдана Хмельницького,  
кандидат психологічних наук, доцент

### **ВНУТРІШНЬООСОБИСТІСНИЙ КОНФЛІКТ ТА СПОСОБИ ЙОГО ПОДОЛАННЯ**

В умовах інтенсивної соціальної й психологічної напруги вивчення внутрішньоособистісних конфліктів і їхніх атрибутів набуває надзвичайної актуальності, оскільки самі внутрішні дисонанси здатні викликати низьку суттєвих труднощів особистісного розвитку, перетворення внутрішнього ставлення до себе й створення непродуктивної взаємодії з навколишнім середовищем, що в подальшому призводить до деформації умов і можливостей для самовдосконалення й самореалізації особистості.

Внутрішньоособистісний конфлікт за своєю природою є суттєвим амбівалентним фактором, який володіє потенціалом як для стимуляції особистісного росту, так і для провокації розвитку невротичних реакцій. В процесі подолання конфлікту особа здатна до внутрішньої рефлексії й усвідомлення моральних цінностей, здобуття нових адаптивних навичок й реалізації власного потенціалу [4].

Проте за умов, коли конфлікт не вирішено або застосування психологічних механізмів захисту не сприяє його подоланню, а натомість подовжує тривожні стани й страхи, він може стати корінним джерелом внутрішньої невпевненості особистості, її нестійкої поведінки й втрати здатності осмислювати й досягати свідомо сформульованих цілей.

Внутрішньоособистісний конфлікт, залежно від способів і стратегій подолання, може викликати різноманітні наслідки для індивіда. Якщо особа успішно вирішує конфлікт і гармонізує власні внутрішні протиріччя, це може вдосконалити її психологічний і духовний розвиток. Тоді внутрішні конфлікти стають певним каталізатором для самопізнання, збагачення внутрішнього світу й покращення якості міжособистісних відносин.

З іншого боку, неефективне подолання внутрішньоособистісних конфліктів здатне спричинити психологічну дезадаптацію й знизити життєве задоволення. За умов, коли конфлікт залишається невирішеним і переходить у хронічний стан, він вибудовує бар'єри перед особистісним ростом, заважає досягненню поставлених цілей та обмежує повсякденну функціональність [1].

Способи подолання внутрішньоособистісних конфліктів є важливим аспектом психологічної підтримки й особистісного розвитку. Вони допомагають людині зрозуміти, вирішити й подолати протиріччя, що існують всередині неї. Важливо зважати на те, що способи подолання можуть бути індивідуальними й залежать від характеру конфлікту, особистісних особливостей і життєвого контексту [5].

Отож, можна виділити наступні способи подолання внутрішньоособистісних конфліктів.

1. Самоспостереження й саморефлексія є важливими інструментами для подолання внутрішнього конфлікту. Самоспостереження охоплює відстежування власних думок, почуттів і реакцій в різних життєвих ситуаціях. Цей процес передбачає свідомий аналіз внутрішнього стану й визначення факторів, які сприяють виникненню конфлікту.

Використовуючи самоспостереження й саморефлексію, особа зможе краще розуміти, які конфліктні ситуації чи внутрішні суперечності породжують напруження, а також які зміни власної поведінки, думок чи переконань допоможуть вирішити конфлікт. Ці інструменти дозволяють особистості активно працювати над саморозвитком і знаходити способи адаптації до різних життєвих ситуацій.

2. Психологічна підтримка й консультування відіграють важливу роль у подоланні внутрішнього конфлікту. Перше полягає у створенні сприятливого психологічного

середовища для особистості, де вона може відчувати підтримку й розуміння. Це може охоплювати спілкування з близькою людиною, друзями, членами родини або професійну підтримку від психолога.

Під час консультації психолог може допомогти розібратися у власних думках, почуттях і реакціях, а також спрямувати на шляхи вирішення конфлікту. Психолог може сприяти формуванню нових поглядів на ситуацію, допомогти розвинути навички самоспостереження й саморефлексії і запропонувати конкретні стратегії для подолання конфлікту [3].

3. Постановка цілей і планування дій є основними компонентами для подолання внутрішнього конфлікту. Важливо визначити реальну й чітку мету, якої особа прагне досягти в процесі вирішення конфлікту. Це дозволить покращити самосвідомість, змінити психологічні патерни, розвинути нові навички, досягнути психологічного благополуччя.

Після постановки цілей важливо розробити план, який допоможе їх досягти. Він повинен містити послідовність кроків і дій, які потрібно виконати для вирішення конфлікту.

4. У процесі подолання внутрішнього конфлікту важливо розглядати альтернативні варіанти його вирішення. Це означає, що особа повинна розвивати гнучкість і вміння бачити різні шляхи розв'язання проблеми. Альтернативні варіанти можуть передбачати різні способи мислення, різні підходи до вирішення конфлікту й використання різних ресурсів для досягнення бажаного результату.

Вивчення альтернативних варіантів дозволяє особі розширити свою перспективу й підвищити ймовірність успішного вирішення внутрішнього конфлікту. Також це допомагає уникнути зациклення на одному підході, який може виявитися неефективним, і знайти більш адекватний і продуктивний шлях розв'язання проблеми [5].

5. Позитивне мислення й раціональна саморегуляція відіграють важливу роль у формуванні стійкого ментального здоров'я. Позитивне мислення – це зміна способу, яким особа сприймає й оцінює ситуацію. Воно передбачає акцентування на позитивних аспектах і можливостях, а також відмову від негативних думок і переконань, які поглиблюють конфлікт. Раціональна саморегуляція охоплює вміння контролювати свої емоції, розуміти їхні джерела й впроваджувати відповідні стратегії для керування ними.

Застосування позитивного мислення допомагає особі зосередитися на можливостях для вирішення конфлікту й зміцнює психологічну стійкість. Раціональна саморегуляція сприяє зниженню інтенсивності негативних емоцій, що допомагає особі більш ефективно керувати конфліктом і шукати конструктивні рішення. Обидва способи дають змогу особі розглядати внутрішні конфлікти більш об'єктивно, зменшують негативний вплив емоцій на прийняття рішень й допомагають розвивати стратегії для їхнього подолання [2].

Отже, внутрішньоособистісний конфлікт – це складне й багатогранне явище, яке впливає на розвиток і функціонування особистості. Внутрішні конфлікти можуть мати як позитивний, так і негативний вплив на особистість, залежно від способу їхнього вирішення й управління ними, тому важливо вчасно попередити та вміло долати такі конфлікти.

---

1. Бех І. Д. Зростити моральну особистість – головна турбота. *Дошкільне виховання*. 2015. № 4. С. 6–8.

2. Гуменюк Л. Й. Соціальна конфліктологія : підручник. Львів : Львівський державний університет внутрішніх справ, 2015. 564 с.

3. Закорко Я. С. Психологічні особливості внутрішньоособистісного конфлікту адиктивних особистостей : дипломна робота. Київ : Національний авіаційний університет, 2020. 76 с.

4. Захарчин Г. М. Управління конфліктами : навч. посіб. 2-е вид., допов. Львів : Львівська політехніка, 2019. 192 с.

5. Матохнюк Л. О., Шпортун О. М. Психологічні особливості прояву тривожності у підлітковому віці. *Габітус*. 2020. Вип. 19. С. 157–163.

УДК 355.588+614.842.83+  
DOI: 10.31733/15-03-2024/2/431-432

**Людмила ГОНТАРЕНКО**  
доцент кафедри соціальних  
і гуманітарних дисциплін,  
кандидат психологічних наук

**Вадим БОЙКО**  
курсант Національного університету  
цивільного захисту України

### **ЗМІНИ ВИМОГ ДСНС У ВОЄННИЙ ЧАС**

Військова агресія Росії вимагає невідкладних змін у системі підготовки кадрового потенціалу в галузі цивільного захисту. Під час воєнних конфліктів збільшується ризик виникнення різних надзвичайних ситуацій, таких як обстріли, теракти, екологічні катастрофи та інші події, які можуть призвести до загибелі та травмування людей, а також зруйнування інфраструктури.

Ці зміни є необхідними для забезпечення безпеки громадян та мінімізації можливих загроз під час воєнних конфліктів. Однак важливо також забезпечувати інформаційну прозорість та навчати населення правильно реагувати на надзвичайні ситуації, що є однією з ключових складових ефективної системи безпеки під час війни.

Необхідність забезпечення захисту цивільного населення від воєнних злочинів, які щодня вчиняють збройні сили російських терористичних військ, викликали зміни в законодавстві та стали основою для реформування та подальшого розвитку державного нагляду у сфері пожежної та техногенної безпеки.

З метою удосконалення системи підготовки та розвитку в особового складу витривалості і сили, вдосконалення професійних вмінь і навичок роботи із спорядженням та технікою науково-педагогічні працівники спільно з апаратом ДСНС України підготували нову редакцію Нормативів виконання навчальних вправ, апробація яких, зокрема, проводиться на практичних заняттях курсантів ЗВО цивільного захисту.

Підсилення відпрацювання навичок управління у кризових ситуаціях шляхом проведення штабних тренувань у взаємодії з місцевими органами виконавчої влади та органами місцевого самоврядування, що знайшло відображення у наказі ДСНС України від 29.09.2022 № 552 «Про затвердження Методичних рекомендацій щодо підготовки та проведення штабних тренувань з органами управління цивільного захисту».

ДСНС встановлює нові та більш суворі вимоги щодо захисту населення, об'єктів інфраструктури та природних ресурсів. Це може включати в себе зміни, наприклад:

1. Розширення обов'язків: У військовий час розширення обов'язків ДСНС виявляється критично важливим, оскільки ця служба може стати ключовим ланком у забезпеченні безпеки і підтримки національного оборонного потенціалу. Додаткові функції, такі як евакуація поранених та охорона критично важливих об'єктів, підсилять нашу здатність впоратися з викликами військового конфлікту.

2. Захист населення: Зміни в вимогах до захисту цивільного населення відображають важливість готовності громадян до дій в екстремальних ситуаціях. Організація прихованих укриттів та надання інструкцій стосовно обстеження обстрілюваних територій і дій під час хімічних атак може врятувати життя та мінімізувати ризики для населення.

3. Співпраця з військовими: Забезпечення ефективної співпраці ДСНС з військовими силами важливо для координації дій у військовому середовищі. Ця співпраця дозволить оптимізувати ресурси та забезпечити відповідь на потенційні загрози.

4. Інформаційна безпека: В умовах війни забезпечення інформаційної безпеки стає першорядним завданням. Розповсюдження надійної інформації та захист від дезінформації можуть допомогти зберегти стабільність та зміцнити національний дух у важкі часи.

5. Евакуація населення: Готовність ДСНС до організації масової евакуації населення є критично важливою в обстановці загрози.

Це вимагає ефективної організації, комунікації та планування для забезпечення безпеки та рятування громадян.

6. Підготовка резерву: Збільшення підготовки добровольців та резервістів є важливим кроком для забезпечення надійного резерву, який може бути активований у разі потреби. Це зміцнює національну готовність і реагує на зростаючі виклики в області безпеки.

В системі Державної служби України з надзвичайних ситуацій функціонує два заклади вищої освіти, які здійснюють професійну підготовку особового складу освітнього ступеня бакалавр для органів і підрозділів цивільного захисту. Це Національний університет цивільного захисту України (у тому числі Черкаський інститут пожежної безпеки імені Героїв Чорнобиля) та Львівський державний університет безпеки життєдіяльності. Вторгнення росії на територію України спричинило ряд змін у освітніх програмах підготовки фахівців у сфері цивільного захисту. Це введення нормативної дисципліни «Ідентифікація вибухонебезпечних предметів» збільшення обсягу практичної складової щодо організації ліквідації надзвичайних ситуацій, запровадження навчального модулю з використання безпілотних літальних апаратів для виконання завдань ДСНС України.

Значні зміни відбулися у залученні майбутніх фахівців до інформаційно-роз'яснювальної роботи з різними верствами населення, як в межах нормативної дисципліни «Навчання населення діям в надзвичайних ситуаціях» так і під час проведення різноманітних тренінгів у співпраці з органами місцевого самоврядування та соціальними службами.

Російська військова агресія руйнує всі галузі діяльності в Україні. Сьогоднішні завдання та виклики для працівників органів та підрозділів ДСНС України вимагають героїчних зусиль, іноді самопожертвування. Працівники в роботі опановують нові вимоги військового часу. В подальшому звільнені території будуть потребувати більших зусиль для повернення у мирне життя. Все це говорить про необхідність збільшення бойового складу підрозділів ДСНС чисельно та якісно, щоб долати нові виклики військового та після військового стану.

---

1. Меньшикова О., Попович В., Яковчук Р. Спільні дії військових формувань і правоохоронних органів держави : проблеми та шляхи вирішення в умовах воєнного стану. Особливості професійної підготовки фахівців цивільного захисту України в умовах воєнного стану: матеріали міжнар. наук.-практ. конф, 20 жовтня, 2022 р., Одеса, С. 180–181.

2. Наказ ДСНС 29.09.2022 № 552 «Про затвердження Методичних рекомендацій щодо підготовки та проведення штабних тренувань з органами управління цивільного захисту».

УДК 005.931.11+504.4

DOI: 10.31733/15-03-2024/2/432-434

**Анна ДЕМКІВ**

старший викладач кафедри,  
доктор філософії

**Євген ВЛАСЕНКО**

старший викладач кафедри,  
кандидат юридичних наук, доцент

**Владислав МЕЛЬНИК**

викладач кафедри профілактики пожеж  
та безпеки життєдіяльності населення  
Інституту державного управління  
та наукових досліджень з цивільного захисту,  
кандидат юридичних наук, доцент

### **ПЕРЕВАГИ ТА ОБМЕЖЕННЯ ЗАСТОСУВАННЯ РОБОТОТЕХНІКИ ПРИ ЛІКВІДАЦІЇ НАДЗВИЧАЙНИХ СИТУАЦІЙ**

Згідно з новим аналізом міжнародної організації Save the Children у 2023 році в усьому світі через повені, лісові пожежі, циклони, шторми та зсуви загинуло щонайменше 12 000 людей — на 30% більше, ніж у 2022 році [1].

В наш час стає дуже актуально та практично використання новітніх технологій, які допомагають виконувати різні завдання при моніторингу та подоланні надзвичайних ситуацій та природних катастроф швидше та безпечніше ніж це робила б людина [2]. Разом із характером надзвичайних ситуацій змінився і спосіб їхньої ліквідації, проведення рятувальних робіт. Технологічні досягнення в проведенні аварійно-рятувальних робіт є роботизовані технології, які можуть в автономному режимі проводити пошуково-рятувальні операції при аваріях як техногенного, так і природного походження.

Останні п'ять років стали комерціалізацією все більшої кількості наземних протипожежних роботів, які є дистанційно керованими всюдиходами, що допомагають пожежним командам працювати в небезпечних середовищах. Вони оснащені датчиками зображення та іншими датчиками, які надають пожежникам покращене усвідомлення ситуації та попередження про небезпеку. Для боротьби з пожежами у багатоповерхівках розробляють дрони. Деякі оснащені засобами для гасіння пожежі, тоді як інші можуть підняти пожежний рукав до місця пожежі. Безпілотники, оснащені вдосконаленими пристроями для обробки зображень, все частіше використовуються пожежниками для підвищення обізнаності про ситуацію та допомоги в боротьбі з лісовими пожежами. Розробляються технології, спрямовані на збільшення тривалості польоту та вантажопідйомності протипожежних дронів.

У всьому світі зростає попит на безпілотні літаки (БПЛА) у зонах ліквідації наслідків стихійних лих та реагування на надзвичайні ситуації, оскільки вони пропонують унікальні переваги порівняно з традиційними методами. БПЛА можуть бути використані для:

- моніторингу та оцінки: БПЛА дозволяють швидко отримувати огляд великих територій, що допомагає ідентифікувати джерела пожеж, їх розмір та напрямок розповсюдження. Це дозволяє ефективніше розподіляти ресурси для гасіння;
- доставки засобів гасіння: деякі БПЛА оснащені системами для доставки води або вогнегасних речовин безпосередньо до осередку пожежі, особливо у важкодоступних місцях;
- підтримки та координації на місці: БПЛА можуть використовуватися для координації зусиль пожежних команд на місцевості, надаючи важливу інформацію про стан пожежі та безпечні маршрути переміщення;
- оцінки пошкоджень: після ліквідації пожежі БПЛА можуть бути використані для оцінки збитків та визначення необхідних заходів для відновлення.

Ці переваги роблять БПЛА цінним інструментом у сучасних стратегіях пожежогасіння, особливо у ситуаціях, коли швидке реагування та точна інформація є критично важливими.

Наземні протипожежні роботи є одним з можливих рішень для допомоги пожежним-рятувальникам щодо зменшення кількості жертв, пов'язаних з пожежею. Роботи можуть допомагати пожежникам у виявленні та локалізації пожеж у будівлях та гасінні їх як у приміщенні, так і на відкритому повітрі. Такі системи також можуть надавати пожежникам інформацію, необхідну для захисту їх життя під час ліквідації надзвичайної ситуації. Як приклад, серед роботів, що використовуються для реагування на стихійні лиха [3], є:

- THOR (Tactical Hazardous Operations Robot), людиноподібний робот, розроблений Технічним університетом (Вірджинія) та бере участь у програмі корабельного автономного протипожежного робота (SAFFiR) ВМС США. Його мета – допомогти морякам при пожежі на кораблях. На жаль, цей робот повільний і може бути вразливим до пошкодження водою;
- Thermite Robot — це дистанційно керований мобільний робот, оснащений шлангом, здатним видавати 1900 літрів води за хвилину (Firehouse, 2018). Роботи-пожежники Thermite є одними з найпотужніших та найміцніших роботів-пожежників на ринку США. Використовується як пожежними так і військовими. Розроблені для пом'якшення небезпечних для життя ситуацій, ці інструменти забезпечують локалізацію пожежі, обізнаність про ситуацію та збір розвідувальної інформації особам, які першими реагують. Під керуванням дистанційних контролерів, користувачам надається відео в режимі реального часу, що дозволяє їм долати небезпечну місцевість і долати перешкоди на своєму шляху, протистояючи екстремальним стихіям;
- TAF 20 і TAF 35 (Turbine Aided Firefighting Machine ) компанії Emicontrols (дочірня компанія TechnoAlpin Group) добре працює в невеликих приміщеннях, таких як

тунелі. Робот може долати перешкоди своїм бульдозерним лезом і очищати навколишнє середовище від диму і газів, зв'язуючи їх всередині своєї турбіни. Він також здатний скидати 3,500 літрів води на хвилину;

– TC800-FF by Tecdrone – це дистанційно керований робот, здатний працювати в приміщенні та на відкритому повітрі. Він оснащений кількома датчиками для отримання даних з районів, що постраждали від стихійних лих, а потім надсилання їх назад віддаленим операторам;

– Fire OX by Lockheed Martin здатний нести резервуар для води, виділяючись серед інших роботів-катастроф завдяки своїм здібностям напівавтономна робота.

Особливості протипожежних роботів: термостійкість, гідроізоляція, виявлення диму, оснащення інфрачервоними камерами, що дозволяють їм бачити крізь дим і темряву.

Застосування пожежних роботів: при пожежах у будівлях, для боротьби з лісовими пожежами, для боротьби з промисловими пожежами, такими як пожежі на хімічних чи нафтопереробних заводах [4].

Переваги протипожежних роботів: зменшення ризику для життя людини, швидший час реагування на надзвичайні ситуації, можливість доступу до важкодоступних місць.

Завдяки зниженню ризику для людського життя, скороченню часу реагування та доступу до важкодоступних місць ці роботи стають дедалі важливішим інструментом у галузі пожежогасіння.

Недоліки протипожежних роботів: обмежена мобільність та спритність роботів, висока вартість.

Загалом протипожежні роботи стають все більш важливим інструментом у боротьбі з пожежами. Незважаючи на обмеження, протипожежні роботи можуть відігравати важливу роль у пожежно-рятувальних операціях. Усуваючи зазначені обмеження та продовжуючи розробляти нові технології, завдяки їх здатності працювати в небезпечних середовищах і вдосконаленим датчикам і камерам, ці протипожежні роботи витримують екстремальні температури та суворі умови, що робить їх ідеальними для використання у сценаріях гасіння пожеж, допомоги пожежникам швидше та безпечніше, ніж будь-коли раніше, локалізувати та гасити пожежі.

---

1. Save the Children. URL : <https://www.savethechildren.net/news/2023-review-climate-disasters-claimed-12000-lives-globally-2023>.

3. Mykhailov, V., Kupriyevych, V., Romanov, L., Demkiv, A., Petrenko L., Shevchenko V., Bakhtiyarova, K., & Khyzhnyak V. (2021). Aviation search and rescue personnel training by the means of the information educational environment of the establishment of postgraduate education. *AD ALTA: Journal of Interdisciplinary Research*. 11/02/XXI. (VOL. 11, ISSUE 2, SPECIAL ISSUE XXI.), 181-185. Міжнародне фахове видання категорії А (Web of Science). URL : <http://www.magnanimitas.cz/11-02-xxi>.

4. Tanyıldızı, A.K. Design, Control and Stabilization of a Transformable Wheeled Fire Fighting Robot with a Fire-Extinguishing, Ball-Shooting Turret. *Machines* 2023, 11, 492. <https://doi.org/10.3390/machines11040492>.

5. The Benefits and Advancements of Firefighting Robots in Emergency Situations. URL : <https://www.baijirobot.com/the-benefits-and-advancements-of-firefighting-robots-in-emergency-situations/>.

УДК 159.98+355.415.8  
DOI: 10.31733/15-03-2024/2/435-437

**Валентин КЕРДИВАР**

старший науковий співробітник  
навчально-наукової лабораторії  
екстремальної та кризової психології  
науково-дослідного центру  
Національного університету  
цивільного захисту України  
доктор філософії  
зі спеціальності «Психологія»

**ДЕЯКІ РЕКОМЕНДАЦІЇ З ПСИХОЛОГІЧНОЇ РОБОТИ  
В ГРУПІ ЕМОЦІЙНОЇ ПІДТРИМКИ ДЛЯ ЧЛЕНІВ СІМЕЙ ОСІБ,  
ЯКІ ПЕРЕБУВАЮТЬ В ПОЛОНІ**

Психологічна підтримка для членів сімей осіб, які перебувають в полоні, є критично важливою, оскільки цей досвід може викликати серйозний стрес і травми. Перш за все, важливо створити безпечне та відкрите середовище, де учасники можуть вільно висловлювати свої емоції та думки. Розуміння та прийняття важливі для забезпечення емоційної підтримки. Здійснення групових сесій з фасилітатором або психологом може сприяти обміну досвідом та спільному здоланню труднощів. Важливо також акцентувати увагу на важливості самозахисту та самопідтримки учасників групи, щоб зберегти їх фізичне та психічне здоров'я. Створення програм для розвитку навичок управління стресом та покращення міжособистісних відносин може виявитися корисним для учасників, які стикаються із складнощами у взаємодії з полоненими родичами. Взаємодія з фахівцями з прав людини та забезпечення доступу до інформації про долю полонених також можуть допомогти зменшити ступінь невизначеності та страху. Особлива увага повинна бути приділена не лише психологічному благополуччю учасників, але й сприянню їх соціальній підтримці та включенню у спільноту.

Сім'ї у яких рідні знаходяться в полоні найчастіше переживають стан постійного очікування, що є психологічно виснажливими, це характеризується очікуванням інформації або звісток. Наступним явищем що виснажує членів сім'ї є *невизначена втрата* – це найбільш стресовий вид втрати, що не піддається вирішенню. Постійна двозначність блокує пізнання і формування сенсу. Втрата – це неминуча частина життя, ми постійно щось втрачаємо. Більшість втрат викликають душевний біль, горе негативні емоційні стани. Коли втрата пов'язана з двозначністю, емоційний біль набагато інтенсивніший, а відтак посилюється вплив на добробут людини.

*Невизначена втрата* – це унікальний тип втрати, який викликає унікальний вид горя, якому немає кінця, і причиною є не слабкість людини, а двозначність ситуації. Зберігається надія на те, що з'явиться звістка про близьку людину, але є безліч відчуттів, які неможливо прожити у зв'язку з цим [3].

Ситуація, яка виникає у близьких родичів полонених, може розглядатися як патологічна. Психологи часто стикаються з проявами хронічного ускладненого горя, що може перерости в стан хронічного гострого стресового розладу. Невизначена втрата базується на стресі і не має медичного підґрунтя, але її симптоми аналогічні тим, що виникають при травмі чи складному горі. Ці прояви є результатом соціального контексту неоднозначної втрати, а не патологічного стану [4].

Під час переживання невизначеної втрати, реакції людини можуть виглядати тривожно та спричиняти занепокоєння в оточуючих. Важливо пояснювати, що ці реакції є природними. Характерною особливістю невизначеної втрати є те, що навіть особа з сильним характером не може контролювати те, що відбувається. Умови війни в країні поглиблюють почуття невизначеності, а на тлі однієї втрати може наступати інша травма невизначеності. Тобто, люди, які в даний момент шукають своїх близьких або очікують їх повернення з полону, переживають подвійну невизначену втрату.

У момент, коли родина отримує повідомлення про те, що їхній близький перебуває в полоні або зник безвісти, часто виявляється, що протягом тривалого періоду часу відсутня

будь-яка інформація. В цей період подається певна інформація про стан близької людини, але одночасно супроводжується глибоким горем. Це може підтверджувати тривожні думки або стати підґрунтям для нових страхітливих міркувань. Отримана інформація може змінюватися кілька разів на день, викликаючи виснажливі коливання емоцій між надією та відчаєм. Проте спочатку це викликає шок.

У перші години або тижні надзвичайно важливим є повернення до відчуття власного тіла, контролю над диханням і встановлення місця та обставин: «де я зараз?» «хто знаходиться поруч?» «що відбувається з оточуючими?». Суттєво також виявляється можливість рухатися і загалом відчувати себе. Незалежно від того, як триває очікування на новини, коли вони нарешті надходять, це часто викликає шокове оніміння, а потім наступають сильні та часто протилежні почуття. Злість, ненависть, любов, безсилля, рішучість, надія, беспорядність, страх і сміливість – це природні реакції на невизначеність. Людина може перебувати в постійному коливанні між фокусуванням на болісних емоціях та забезпеченням нормального функціонування та пошуку. Це дуже виснажливо, але з часом психіка адаптується.

Гірше, якщо стан людини не дозволяє відбуватися коливанням і вона застрягає в стані апатії, відчаю та сліз або навпаки, стає дуже агресивним та небезпечним. У таких випадках рекомендується звернутися до фахівців.

У прагненні полегшення відчуття невизначеності людина може шукати сенс у тому, що відбулося, питаючи: чому таке сталося зі мною, чому зараз. Проте іноді в житті стається щось, що не має сенсу, і на що ми не можемо впливати.

Важким випробуванням для близьких зниклого або полоненого стає самозвинувачення «Чому я не зупинила його?!» За цим іде самообмеження як самопокарання. Наприклад, самообмеження щодо задоволення власних потреб (їсти, спати, усміхатися, зустрічатися з друзями, купувати щось й таке інше), що додатково збільшує виснаження. Самообмеження та самозвинувачення – це те, з чим ви можете часто стикатися на перших зустрічах. В подальшій роботі разом з рідними полоненого крок за кроком потрібно переходити до відповіді на важливі питання:

- «Чи були ваші дії бажанням зробити гірше рідному?»,
- «Що саме ви дійсно могли зробити, щоб не сталося того, що є зараз?»
- «Чи дійсно ваша близька людина отримала б полегшення, знаючи про ваше самообмеження?»
- «Що саме ви зробили невірно на власний розсуд?»,
- «Що, як вам здається ви не зробили?».

Обговорення цих та інших питань, застосування фахових технік, дає полегшення, розуміння свого стану та набуття сил.

Але якщо рідним полоненого боляче, вони хочуть дати відсіч, відреагувати, а такої можливості немає, тому з'являється самозвинувачування. Гнів – це цілком природна реакція на втрату. Гнів, спрямований назовні, стане рушійною силою, а скерований на себе – це руйнівна сила, яка буде виснажувати і забирати сили, які так потрібні в пошуку та очікуванні.

Послідовність дій роботи психолога може стосуватися саме посилення складової вашого життя, яку член родини може контролювати своє життя у травмі невизначеності. Психолог в свою чергу може:

1. *Допомогти з написанням розпорядку дня:* Рекомендація полягає в тому, щоб повернути відчуття тут і зараз через створення розпорядку дня, в якому будуть враховані не лише справи, а й короткі періоди відпочинку.

2. *Підняти настрій та заспокоїти:* Допоможіть створити або знайти ресурси, які можуть швидко підняти настрій або заспокоїти. Наприклад, рекомендації щодо носіння при собі певного предмету або сувеніру.

3. *Звернути увагу до тілесних відчуттів:* Зверніть увагу на тілесні відчуття членів родини, оскільки при переживанні втрати може втрачатися зв'язок між усвідомленням своїх тілесних відчуттів. Психолог може використовувати методи психоедукації, навчаючи технік самомасажу, точкового масажу та простих фізичних вправ.

4. *Звернути увагу на ресурсні не матеріальні речі:* Психолог може допомогти знайти не матеріальні ресурси для кожного члена родини, такі як прогулянки в парку, музика, фільми, або нові рецепти для раціону харчування.

5. *Відновити ритуали та звички:* Запропонуйте «ритуали» або звички, які сім'я виконувала разом з близьким, що зараз перебуває в полоні.



6. *Провести психологічну діагностику:* Проведення психологічної діагностики членів родини полоненого для фіксації їх психологічного стану, що в свою чергу створить підґрунтя для подальшої роботи по конкретним напрямкам.

7. *Запропонувати звернутись до профільних фахівців:* Якщо виникають проблеми зі сном, харчуванням, з'являються погані звички чи хворобливість, психолог може запропонувати звертатися до лікаря або інших фахівців.

1. Основи реабілітаційної психології: подолання наслідків кризи: навч. посіб. Т.З. Київ, 2018. 236 с.
2. Розов В.І. Адаптивні антистресові технології: навч. посіб. Київ, 2005. 278 с.
3. Українська психологічна термінологія: словник-довідник; за ред. Л.А. Чепи. Київ, 2010. 302 с.
4. Широбоков Ю. М. Теоретичні та прикладні аспекти психології військового полону. Харків : ТОВ «В СПРАВА» 2020. 476 с.

УДК 614.8

DOI: 10.31733/15-03-2024/2/437-439

#### **Валерій КОРОБКІН**

старший науковий співробітник  
відділу заходів захисту  
НДЦ цивільного захисту,  
кандидат технічних наук, доцент

#### **Анатолій СЛЮСАР**

заступник начальника НДЦ цивільного  
захисту – начальник відділу розвитку  
цивільного захисту

#### **Павло ГОРДЄЄВ**

науковий співробітник сектору  
техногенної безпеки НДЦ цивільного  
захисту Інституту державного  
управління та наукових досліджень  
з цивільного захисту

### **УНОРМУВАННЯ ОЦІНЮВАННЯ СПРОМОЖНОСТЕЙ У СФЕРІ ЦИВІЛЬНОГО ЗАХИСТУ ЯК ДРУГИЙ ЕТАП СТАНДАРТИЗАЦІЇ СПРОМОЖНОСТЕЙ ЦИВІЛЬНОГО ЗАХИСТУ**

Формування єдиних підходів до проведення оцінювання спроможностей у сфері цивільного захисту (далі – ЦЗ), визначення переліку заходів та послідовності їх виконання, гармонізування понять з оцінювання спроможностей у сфері ЦЗ з національними стандартами інших складників сектора безпеки та оборони, проведення оцінки стану наявних спроможностей щодо реагування на виклики і загрози у сфері ЦЗ, а також перехід за досвідом держав – членів НАТО до формування стратегічних документів, планування їх відповідності сучасним вимогам проведення оцінювання спроможностей складових сил безпеки і оборони обумовлює актуальність стандартизації оцінювання спроможностей у сфері ЦЗ та є другим етапом унормування спроможностей ЦЗ.

Враховуючи досвід МО України та НАТО [1, 2, 3], а також на підставі [4, 5] з метою унормування процесу оцінювання спроможностей потребують визначення завдання оцінювання спроможностей цивільного захисту (далі – ОСЦЗ), види та етапи ОСЦЗ (основні заходи), порядок виконання етапів проведення ОСЦЗ, учасники цього процесу (вимоги до керівника та членів робочої підгрупи), порядок звіту за результатами проведення ОСЦЗ та шляхи реалізації результатів.

Завдання ОСЦЗ та загальні положення. Виходячи з Стратегії національної безпеки України, а також [4, 5] та інших нормативно-правових актів у сфері ЦЗ з питань планування, враховуючи завдання огляду ЦЗ сформуємо завдання ОСЦЗ: а) оцінка здатності спроможностей органів ЄДСЦЗ щодо виконання завдань за призначенням на

основі оцінки їх базових компонентів та імовірними сценаріями виникнення і розвитку кризових ситуацій на довгострокову перспективу, зокрема з урахуванням загроз воєнного характеру, а також оцінки результатів виконання поставлених завдань за попередній період; б) визначення переліку необхідних спроможностей організаційних структур ЄДСЦЗ, які відповідатимуть потребам сил безпеки з урахуванням ресурсних можливостей держави; в) визначення переліку надлишкових спроможностей організаційних структур ЄДСЦЗ; г) планування необхідних спроможностей організаційних структур ЄДСЦЗ; д) формування потреби в ресурсному забезпеченні на розвиток спроможностей організаційних структур ЄДСЦЗ; е) оцінка стану реалізації цілей і завдань діючих програм і планів, спрямованих на досягнення необхідних спроможностей організаційних структур ЄДСЦЗ; ж) підготовка об'єктивної інформації щодо рівня набутих спроможностей організаційними структурами ЄДСЦЗ для ефективного планування їх застосування.

Важливим є визначення основних базових компонентів спроможностей, що підлягають оцінюванню, тому що вони характеризують здатність об'єкта оцінювання виконувати призначені завдання. Оцінювання здатності об'єкта виконувати призначені завдання здійснюється шляхом порівняння наявних спроможностей об'єкта і вимог до спроможностей об'єкта. На підставі аналізу [4, 5] та враховуючи досвід МО України та НАТО [1, 2, 3], вважаємо, що слід віднести до основних базових компонентів спроможностей, що підлягають оцінюванню, такі поняття як інфраструктура, нормативна база з питань цивільного захисту, організаційна структура та готовність, персонал, підготованість, ресурсна забезпеченість, сумісність, якість керування та освіта.

ОСЦЗ доцільно поділити на наступні види: а) ОСЦЗ для виявлення проблем з вимогами до спроможностей і вироблення рішень з їх усунення (нівелювання); б) ОСЦЗ, що ґрунтується на усвідомленні майбутніх потреб (з урахуванням невиконаних завдань, програм (планів) за певним напрямом); в) ОСЦЗ в інтересах майбутніх дій з реагування на масштабні НС; г) ОСЦЗ для перевірки поточних і перспективних планів застосування сил, існуючих чи перспективних зразків техніки та оснащення, матеріально-технічного, медичного забезпечення, тощо; д) ОСЦЗ для поглибленого вивчення окремої спроможності, групи спроможностей чи функціональної групи спроможностей тощо.

Критерієм для вибору певного виду ОСЦЗ є наявність конкретної проблеми з набуття необхідних спроможностей ЦЗ, яка потребує розв'язання.

Проведення ОСЦЗ здійснюється робочою підгрупою (далі – РПГ) в ході виконання етапів огляду ЦЗ, які поділяються на: а) організаційно-підготовчий; б) основний (виконавчий); в) заключний (підсумковий). Враховуючи конкретний (визначений) вид ОСЦЗ, кожен з етапів має передбачати чітко визначені процедури і заходи, які є обов'язковими до виконання під час проведення оцінювання.

На організаційно-підготовчому етапі ОСЦЗ здійснюються такі заходи: формування РПГ, підготовка посадових осіб і фахівців, які залучатимуться до проведення оцінювання; розроблення планів роботи РПГ; вивчення та аналізування членами РПГ нормативно-правової бази, вітчизняного і зарубіжного досвіду проведення ОСЦЗ; підготовка проектів організаційних, організаційно-методичних та розпорядчих документів з питань ОСЦЗ тощо. На основному (виконавчому) етапі ОСЦЗ об'єкта оцінювання РПГ здійснюються такі заходи: проведення аналізу потенційних загроз техногенного, природного, соціального та воєнного характеру; аналізування (оцінювання) наявних спроможностей (за базовими компонентами) і уточнення необхідних спроможностей за визначеними сценаріями і ситуаціями; проведення аналізу та оцінювання спроможностей кадрового, матеріально-технічного та фінансового забезпечення з метою визначення готовності до ефективного виконання завдань за призначенням; визначення стану та оцінювання спроможностей системи управління об'єкта оцінювання; проведення аналізу рівня підготовки та оцінювання спроможностей керівного складу органів управління та сил ЦЗ; визначення готовності та оцінювання спроможностей інфраструктури.

На заключному (підсумковому) етапі здійснюються заходи: аналізування та узагальнення результатів ОСЦЗ об'єкта оцінювання; оцінювання спроможностей керівного складу об'єкта оцінювання; розгляд пропозицій керівника об'єкта оцінювання стосовно актуалізації та вдосконалення законодавства, підготовки проектів необхідних нових законодавчих та нормативно-правових актів з метою правового регулювання діяльності об'єкта оцінювання; аналізування поданих розрахунків та обґрунтованості потреби в ресурсному забезпеченні на розвиток спроможностей об'єкта оцінювання; оформлення результатів ОСЦЗ об'єкта оцінювання.

Порядок виконання етапів проведення ОСЦЗ. ОСЦЗ об'єкта оцінювання передбачає проведення таких основних заходів: а) оцінювання безпеки середовища, в якому функціонує об'єкт оцінювання (організаційна структура, конкретна територія тощо), визначення загроз і ризиків виникнення НС; визначення та оцінювання наявних спроможностей об'єкта оцінювання; визначення потреби у ресурсах для утримання наявних та нарощування необхідних спроможностей об'єктом оцінювання; розроблення пропозицій щодо удосконалення існуючої структури об'єкта оцінювання та його складових або формування нової структури (до аварійно-рятувального формування включно).

Звіт за результатами проведення оцінювання. Узагальнюються результати процесу оцінювання спроможностей і одночасно готуються рекомендації щодо нарощування спроможностей та усунення виявлених проблем і недоліків.

Шляхи реалізації результатів оцінювання спроможностей. Вказаний процес передбачає виконання наступних завдань: а) розгляд та затвердження рекомендацій, розроблених за результатами проведення ОСЦЗ; б) визначення пріоритетів щодо реалізації рекомендацій за результатами проведення ОСЦЗ; в) розподіл (перерозподіл) фінансових ресурсів для їх спрямування на реалізацію рекомендацій; г) планування завдань і заходів з метою нарощування спроможностей, визначення відповідальних виконавців; д) моніторинг та оцінка виконання завдань і заходів нарощування спроможностей за усіма базовими складовими спроможностей до повного їх завершення чи прийняття рішення щодо припинення подальшої реалізації; е) контроль та коригування (за необхідності) завдань і заходів нарощування спроможностей об'єкта оцінювання. З метою ефективного виконання перелічених вище завдань РПП, спільно з керівником об'єкта оцінювання, розробляють орієнтовний план реалізації рекомендацій.

Такі основні положення щодо унормування процесу ОСЦЗ та процедур його проведення повинні стати основою для розробки стандарту стосовно ОСЦЗ, визначення вимог та порядку його проведення. Слід зазначити, у змісті відповідного стандарту неможливо врахувати та вмістити всі процедурні аспекти ОСЦЗ об'єкта оцінювання, тому важливою складовою подальших розробок повинно бути підготовка методичних рекомендацій з ОСЦЗ, які будуть охоплювати весь спектр (перелік) методик оцінювання спроможностей окремих підрозділів ЦЗ, а також розробка стандарту з методології ОСЦЗ об'єкту оцінювання, що містить сукупність прийомів дослідження, моделі, алгоритми оцінювання.

---

1. Про організацію оборонного планування в Міністерстві оборони України і Збройних Силах України у 2018 році на 2019 – 2021 роки : наказ МО України від 19 грудня 2017 року № 670. URL : [https://ips.ligazakon.net/document/view/MUS\\_29792?an=1](https://ips.ligazakon.net/document/view/MUS_29792?an=1) (дата звернення: 12.02.2024).

2. Рекомендації з оборонного планування на основі спроможностей в Міністерстві оборони України та Збройних Силах України. МО України. Київ, 2017. URL : [https://www.mil.gov.ua/content/other/Recommendationson\\_CBP\\_120617.pdf](https://www.mil.gov.ua/content/other/Recommendationson_CBP_120617.pdf) (дата звернення: 12.02.2024).

3. Співробітництво у сфері планування на випадок надзвичайних ситуацій цивільного характеру. Місія України при НАТО: вебсайт URL : <https://nato.mfa.gov.ua/ukrayina-ta-nato/spivrobotnictvo-u-sferi-planuvannya-na-vipadok-nadzvichajnih-situacij-civilnogo-harakteru> (дата звернення: 12.02.2024).

4. Про затвердження Порядку проведення огляду громадської безпеки та цивільного захисту Міністерством внутрішніх справ : постанова Кабінету Міністрів України від 22 травня 2019 р. № 507. URL : <https://zakon.rada.gov.ua/laws/show/507-2019-%D0%BF#Text> (дата звернення: 12.02.2024).

5. Про затвердження єдиного переліку спроможностей Міністерства внутрішніх справ України : наказ МВС України від 19 травн. 2023 р. № 420.

УДК 614.847.8  
DOI: 10.31733/15-03-2024/2/440-441

**Борис КРИВОШЕЙ**

доцент кафедри інженерної  
та аварійно-рятувальної техніки,  
кандидат технічних наук, доцент

**Андрій КАЛИНОВСЬКИЙ**

начальник кафедри інженерної  
та аварійно-рятувальної техніки  
Національного університету  
цивільного захисту України,  
кандидат технічних наук, доцент

### **УДОСКОНАЛЕННЯ СИСТЕМИ ТЕХНІЧНОГО ОБСЛУГОВУВАННЯ ПОЖЕЖНИХ АВТОМОБІЛІВ ІНОЗЕМНОГО ВИРОБНИЦТВА**

Пожежний автомобіль (ПА) – складна технічна система. Останні моделі ПА, що створені на базовому шасі Hyundai, MAN, Ford оснащені досить складними системами електронних датчиків, органів управління, а також складними механізмами, вбудованими елементами бортової діагностики, що забезпечують повністю автоматичну роботу агрегатів і постійний контроль за їх станом.

Як відомо, всі комплектуючі автомобіля в процесі його експлуатації зношуються, а його системи керування згодом виходять з ладу, внаслідок чого може виникнути непередбачена поломка. Для того, щоб пожежний автомобіль не вийшов з ладу в певний момент, необхідно ретельно стежити за його технічним станом та справністю і своєчасно виконувати його технічне обслуговування.

Для цього призначена система технічного обслуговування і ремонту (ТО і Р), що є профілактичним заходом і проводиться у плановому порядку.

При формуванні системи ТО і Р пожежної техніки головну увагу звертають на режими ТО і ремонту (кількість видів обслуговування, періодичність, перелік і трудомісткість робіт). При цьому керуються такими принципами: кількість видів ТО має бути мінімальною, вищі номери обслуговування мають охоплювати номенклатуру робіт нижчих, треба уникати непотрібних розбирань і регулювань спряжених пар, передбачати можливість механізації та автоматизації профілактичних робіт.

Обслуговування сучасного пожежного автомобіля, а тим більше автомобіля іноземного виробництва в умовах вітчизняних технічних можливостей, пов'язане з певними труднощами: потрібне складне дороге обладнання, прилади та пристрої, а також певна кваліфікація обслуговуючого персоналу, якісні запасні частини та матеріали, своєчасне їх постачання.

Обсяг операцій та їх періодичність залежить від пробігу автомобіля чи періоду часу, що минув після попереднього ТО, і умов експлуатації. Терміни проведення ТО вказані зазвичай у інструкціях з експлуатації автомобіля.

В Настанові зазначається що для кожного типу і моделі транспортних засобів (ТЗ) управлінням ресурсного забезпечення розробляється і затверджується додатковий перелік робіт з ТО на підставі інструкцій з експлуатації ТЗ заводів-виробників і результатів діагностики. Для нових типів шасі та ТЗ іноземного виробництва можуть встановлюватися додаткові види ТО згідно з інструкціями заводів-виробників або висновків діагностики. [1]. Але рекомендований перелік технічних операцій заводів-виробників іноземних автомобілів не завжди співпадає з періодичністю та переліком робіт ТО, які прийняті в системі ДСНС.

Для вирішення даної проблеми необхідно або адаптувати види та періодичність ТО автомобілів іноземного виробництва до існуючої системи ТО в ДСНС або організувати систему індивідуального технічного обслуговування іноземних пожежних автомобілів.

Індивідуальні плани технічного обслуговування, розробляються з урахуванням особливостей моделі пожежного автомобіля і пробігу. Ці плани допомагають не пропускати регламентні роботи з технічного обслуговування, забезпечуючи стабільну продуктивність і надійність пожежного автомобіля. Для цього необхідно розробляти перелік додаткових

операцій при плануванні проведення технічного обслуговування та ремонту автомобілів іноземного виробництва на рік та місяць.

Для забезпечення довговічної, злагодженої роботи пожежного автомобіля, його маневреності, надійності та комфортабельності іноземні виробники рекомендують виконувати певний комплекс технічних заходів, спрямованих на підтримку основних систем автомобіля у належному стані. Даний комплекс заходів є обов'язковим для виконання при організації експлуатації протипожежної техніки іноземного виробництва.

В ДСНС України прийнята планово-попереджувальна система ТО і Р. Вона являє собою комплекс організаційно-технічних заходів попереджувального характеру, що проводяться в плановому порядку з метою забезпечення постійної технічної готовності пожежних автомобілів до роботи і запобігання підвищеного зносу його вузлів і деталей.

Існують наступні типи системи організації технічного обслуговування:

- за напрацюванням;
- за технічним станом;
- змішані.

Технічне обслуговування «за напрацюванням», при якому перелік, періодичність та обсяг операцій визначаються значенням напрацювання виробу з початку експлуатації або після капітального ремонту. Така система є достатньо затратною, так як ресурс складових частин автомобіля не вичерпується, і він ще може надійно працювати певний час, без проведення будь яких операцій ТО.

ТО «за технічним станом» при якому перелік, періодичність та обсяг виконання операцій визначаються фактичним технічним станом автомобіля на момент початку технічного обслуговування [2].

Сутність змішаної системи ТО полягає в проведенні обов'язкових операцій після певного пробігу, наприклад, заміна оливи, а інші роботи виконуються за результатами діагностування, тобто за необхідністю. При виборі системи ТО пожежних автомобілів іноземного виробництва більш всього підходить змішана система ТО.

Пропонуються наступні варіанти організації ТО пожежних автомобілів іноземного виробництва. Перший варіант – для кожного ПА перелік операцій і періодичність їх проведення пристосовуються до існуючої системи ТО і Р в ДСНС. Для цього в плані-графіку необхідно буде відмічати термін заміни масла, пасів приводу приладів та інші необхідні операції передбачені вимогами інструкції по експлуатації ПА. Для цього необхідно скласти перелік рекомендованих операцій і включити їх до робіт, що проводяться при ТО в системі ДСНС.

Другий варіант полягає в застосуванні планово-попереджувальної системи індивідуального технічного обслуговування ПА іноземного виробництва. Сутність цієї системи полягає в обов'язковому проведенні рекомендованих заводами-виробниками видів ТО у визначені терміни, тобто «за напрацюванням».

---

1. Настанова з експлуатації транспортних засобів в органах та підрозділах ДСНС України: затверджена наказом ДСНС України № 432 від 27.06.2013 р.

2. Сахно В. П., Сахно О. П., Лисий О. В. До моделювання системи технічного обслуговування і ремонту автопоїздів. Молодий вчений. 2015. № 5 (20). Ч. 1. С. 54–57.

УДК 614.88  
DOI: 10.31733/15-03-2024/2/442-443

**Станіслава МИРОНЮК**  
доцент кафедри  
тактико-спеціальної підготовки  
Дніпропетровського державного  
університету внутрішніх справ,  
кандидат юридичних наук, доцент,

### **НАДАННЯ ДОМЕДИЧНОЇ ДОПОМОГИ ПОСТРАЖДАЛИМ В РЕЗУЛЬТАТІ ВИБУХІВ В УМОВАХ ВОЄННОГО СТАНУ: МІЖНАРОДНІ СТАНДАРТИ ТА ПРАКТИКА ЇХ ЗАСТОСУВАННЯ**

Охорона життя та здоров'я людини забезпечується на найвищому законодавчому рівні, зокрема статтею 3 Конституції України визначено, що «людина, її життя і здоров'я, честь і гідність, недоторканність і безпека визнаються в Україні найвищою соціальною цінністю» [1]. Поліцейські, реалізуючи свої повноваження, що спрямовані на забезпечення публічної безпеки і порядку, охорону прав і свобод людини, а також інтересів суспільства і держави, протидію злочинності зобов'язані надавати домедичну та медичну допомогу особам, які постраждали внаслідок вчиненого відносно них протиправного діяння, або внаслідок обставин завдання шкоди життю та здоров'ю, викликаних факторами техногенного, природного характеру.

Повноваження поліції щодо вжиття заходів для надання невідкладної, зокрема домедичної та медичної допомоги визначено в низці нормативних актів. В п. 4 ч. 1 ст. 18 Закону України «Про Національну поліцію» (далі Закон) зазначено, що до основних обов'язків поліцейського належить «надавати невідкладну, зокрема домедичну і медичну, допомогу особам, які постраждали внаслідок правопорушень, нещасних випадків, а також особам, які опинилися в безпорадному стані або стані, небезпечному для їхнього життя чи здоров'я» [2]. Такий обов'язок на поліцейського покладено і ст. 12 Закону України «Про екстрену медичну допомогу» зокрема визначено, що «поліцейські поряд з рятувальниками аварійно-рятувальних служб, працівниками державної пожежної охорони, фармацевтичними працівниками, провідниками пасажирських вагонів, бортпровідниками та інші особами є тими особами, які не мають медичної освіти, але за своїми службовими обов'язками зобов'язані надавати домедичну допомогу людині у невідкладному стані та повинні володіти практичними навичками надання домедичної допомоги» [3].

У Законі, вперше в законодавчому акті, застосовується поняття «поліцейські послуги» що говорить про позитивні тенденції, щодо переорієнтації діяльності певних підрозділів поліції на соціальну складову, і що надає новий напрям діяльності поліції, який полягає в наданні соціальних та сервісних послуг суспільству у рамках здійснення правоохоронної діяльності, зокрема, як ми вже вище зазначили, надавати невідкладну домедичну і медичну допомогу. Підготовка поліцейських щодо володіння базовими методиками надання домедичної підготовки здійснюється переважно в акладах вищої освіти зі специфічними умовами навчання, як для курсантів, які проходять навчання на постійній основі так і для практичних працівників, які проходять підвищення кваліфікації.

Алгоритм надання першої допомоги залежить від багатьох факторів: стану здоров'я потерпілого, типу травми або захворювання, ситуації, в якій перебуває потерпілий, наявності засобів для надання першої допомоги та досвіду особи, яка надає першу допомогу. Однак усіх випадках необхідно дотримуватися міжнародних стандартизованих клінічних протоколів надання першої медичної допомоги. Ці протоколи базуються на BLS (Basic Life Support), ITLS (International Trauma Life Support) та PhTLS (Prehospital Trauma Life Support) і ґрунтуються на основних. Алгоритми-це ABC, тобто дихальні шляхи, дихання та кровообіг. Цим протоколам навчають усіх, хто претендує на отримання водійських прав, працівників рятувальних служб, соціальних працівників, бортпровідників, залізничних провідників та державних службовців. Ці протоколи також вивчають співробітники поліції у вищих навчальних закладах під час вивчення спеціальних навчальних дисциплін, тобто предметів з надання першої допомоги.

Як ми раніше зазначали «також існують міжнародні уніфіковані клінічні

протоколи з «тактичної медицини» – TCCC (Tactical Combat Casualty Care) – це загальний протокол надання першої медичної допомоги на полі бою. На відміну від цивільної медицини, цей протокол не просто певний алгоритм дій, він має тактичну складову. Протоколи допомоги TCCC на відміну від цивільної медицини мають алгоритм MARCH (Massive Hemorrhage-Airways-Respiration-Circulation-Hypothermia), тоб-то перше на що звертається увага обоби, яка рятує, це не дихання, а масивна кровотеча, оскільки це є «перший вбивця», що вбиває максимум за 3 хвилини. Ці протоколи були розроблені у США для військових. Наша країна запровадила їх для військових з початком агресії щодо України в 2014 році. Ці стандарти використовують для навчання не тільки військові підрозділи. Вони також є обов'язковими для поліції» [4, с.195].

Враховуючи специфіку військових, де допомога надається певній категорії осіб (особам, придатним для служби, які постраждали під час ведення бою), з певними видами травмувань, а працівники поліції мають дещо інший характер роботи, враховуючи всі знання та досвід, в США були створені протоколи для працівників поліції а саме ТЕСС (Tactical emergency casualties care), які по суті є адаптація протоколів TCCC під виклики сучасних незвичайних станів цивільної реальності.

Протоколи за якими навчаються здобувачі вищої освіти в учбових закладах зі специфічними умовами навчання під час вивчення «тактичної медицини» – це протоколи ТЕСС, які мають алгоритм MARCH (Massive Hemorrhage-Airways-Respiration-Circulation-Hypothermia), і направленні на надання домедичної допомоги постраждалим особам будь якого віку та статі. Навчаючись «тактичній медицині» майбутні працівники поліції вчаться надавати домедичну допомогу в умовах можливої необхідності ведення вогню, в режимі обмеженого часу та обмежених ресурсів, а також в інших екстремальних умовах, оскільки в таких умовах працівники екстреної медичної допомоги будуть знаходитись в зоні евакуації. В цих умовах працівники поліції зобов'язані надати домедичну допомогу направлену на порятунок життя та здоров'я постраждалої особи.

На сьогодні, через бойові дії, задля збереження життя та здоров'я осіб, які безпосередньо захищають нашу державу, а також для надання допомоги цивільним особам, яких було поранено, є велика потреба в медичних препаратах та обладнанні. Так, наприклад, недостатньо кровоспинних турнікетів, які на сьогодні намагаються робити, а саме шити, волонтери. Нажаль, це є досить складне медичне обладнання, оскільки, воно має добре перекривати травмовані кровоносні суди, окрім цього не нести додаткову травматизацію кінцівці, буди надійним (а саме не рватися під час використання та не послаблятися). Щоб виробити таке обладнання, необхідно мати знання з медицини, або принаймні консультуватися у медпрацівників та мати обладнання та матеріали. Нажаль багато виробів не проходять випробувань, а ще більше на такі випробування навіть не надаються, і це є проблема, оскільки при використанні такі турнікети не допомагають і навіть шкодять здоров'ю людини, а також, через застосування неякісних турнікетів, люди гинуть від втрати крові, оскільки, через незнання про неякісність, людина розраховує на даний турнікет але нажаль, через не якість, відсутня адекватна зупинка кровотечі. Ми дуже вдячні всім, хто намагається допомогти, але це складний процес і забезпечення військового неякісними засобами для самопомоги при пораненні, це майже те саме, що надати військовому іграшкову зброю. І нажаль вже є факти, коли ті хто робить такі неякісні кровоспинні турнікети, на надають їх на перевірку та сертифікацію, а починають продавати, тим самим збагачуючись на неякісних медичних виробках, частіше за все знаючи та розуміючи це [5, с.63].

1. Конституція України прийнята на п'ятій сесії Верховної Ради України 28 червня 1996 року. *Відомості Верховної Ради України*. 1996. № 30. Ст. 141.

2. Про Національну поліцію: Закон України від 2 липня 2015 року № 580-VIII. *Відомості Верховної Ради України*. 2015. № 40-41. Ст.379.

3. Про екстрену медичну допомогу : Закон України від 05.07.2012 № 5081-VII. *Відомості Верховної Ради України*. 2013.№ 30. Ст. 340.

4. Миронюк С.А. Надання домедичної та медичної допомоги громадянам як форма реалізації соціальної та сервісної функції поліції. Міжнародна та національна безпека: теоретичні і прикладні аспекти : матер. III Міжнар. наук.-практ. конф. (м. Дніпро, 15 бер. 2019 р.). Дніпро : Дніпроп. держ. ун-т внутр. справ, 2019. 365 с. С.193-195.

5. Миронюк С.А. Особливості надання домедичної допомоги працівниками поліції в тактичних умовах. С.А. Миронюк. Актуальні проблеми превентивної діяльності Національної поліції в умовах воєнного стану : матеріали Всеукр. наук.-практ. семінару (м. Дніпро, 27 квіт. 2022 р.). Дніпро: ДДУВС, 2022. С. 62-63

УДК 614.88:616.001.45  
DOI: 10.31733/15-03-2024/2/444-445

**Оксана МИСЛИВА**

доцент кафедри  
тактико-спеціальної підготовки  
Дніпропетровського державного  
університету внутрішніх справ,  
кандидат юридичних наук, доцент

### **ТАКТИЧНА ДОМЕДИЧНА ДОПОМОГА ПРИ ВОГНЕПАЛЬНИХ ПОРАНЕННЯХ**

Професійна діяльність поліцейських в силу своєї специфіки безумовно пов'язана зі значними ризиками для життя і здоров'я, зокрема, з отриманням вогнепальних поранень під час виконання службових обов'язків. Непоодинокими є випадки вогневого контакту з правопорушниками, а також необережного поводження з табельною вогнепальною зброєю у разі недотримання заходів безпеки при поводженні з нею. У зв'язку з війною в Україні часто виникає потреба в допомозі цивільним пораненим. Отже, виникає питання про необхідність формування професійних компетентностей поліцейських у ситуаціях підвищеного ризику та отримання ними якісних вмінь та навичок з надання домедичної само- і взаємодопомоги [1].

Ефективність та швидкість надання екстреної домедичної допомоги має вирішальне значення для виживаності пораненого вогнепальною зброєю, адже ці травми є небезпечними для життя і також потребують негайної медичної допомоги, яка в деяких випадках може бути недоступною. Тож працівники поліції, які прибувають на місце події, повинні розпізнавати типи вогнепальних поранень та вміти правильно реагувати на них. Алгоритми надання допомоги при вогнепальних пораненнях мають бути частиною стандартної програми професійної підготовки та включати, насамперед, елементи навчання зупинки кровотеч, в тому числі, масивних. Як відзначають науковці, незалежно від типу травми, алгоритми під час надання домедичної допомоги мають бути уніфіковані [2].

Стандартними маніпуляціями з постраждалим для поліцейських за міжнародними стандартами є алгоритми, яким відповідає акронім MARCHE:

М – масивна кровотеча.

А – поновлення прохідності дихальних шляхів.

Р – перевірка ефективності дихання.

С – циркуляція крові.

Н – травма голови, охолодження чи перегрів тіла, гіповолемія.

Е – інші можливі ускладнення [3].

Принагідно зазначити, що в Україні вивчення досвіду країн-членів НАТО із попередження превентивних смертей на полі бою військовими та їх втілення у діяльність поліції розпочалось із потреби уникнути великих людських втрат в зоні проведення на той час АТО на окупованих рф на Сході України територіях, до спеціальних завдань із охорони публічного порядку та безпеки були залучені зведені загони працівників поліції. Відтоді поняття тактичної медицини (ТССС), тобто надання пораненому або собі в зоні ведення вогню, пристосували до поліцейської діяльності з точки зору розуміння обстановки «активного стрільця» з відповідною трансформацією до специфіки поліцейської роботи, в якій поліцейський не має медичної освіти і його першочерговим завданням є виконання службово-бойового завдання, а порятунок сторонньої особи залежить від ситуації особистої безпеки та безпеки підрозділу. Так, наразі, у закладах вищої освіти МВС України викладається адаптований курс тактичної медицини ТЕСС (Tactical Emergency Casualty Care), який включає алгоритм MARCHE, з урахуванням тактичних умов невідомого ризику, в якому працюють поліцейські [1].

Належна підготовка поліцейських забезпечує знаннями про те, як швидко оцінити тип, розмір, місцезнаходження чи глибину вогнепальних поранень і перш, ніж надавати першу домедичну допомогу (використати власні навички), застосувати правило «3-Т»: турнікет, тампонада, тиск (наприклад, застосувати компресійні пов'язки) [4].

В основному, вогнепальне поранення супроводжується критичною кровотечею,



насамперед, якщо поранено («з голови до ніг») шию, кінцівки, пахви чи пахвину. Куля вражає тканини за рахунок кінетичної енергії та шляху проходження і розриву судин по ній за рахунок балістичної траєкторії. При цьому може утворювати синці, забиття та крововиливи. Якщо, наприклад, тіло було захищено бронежилетом, то виникає ймовірність так званих вузлових кровотеч. Наступна небезпечна ситуація від ураження вогнепального поранення, зокрема, від автоматичного ведення вогню, є так звані політравми – множинні травми, які небезпечні для життя.

Очевидно, що для професійного надання домедичної допомоги постраждалим від вогнепальних поранень замало наявності навичок, потрібно мати витратні матеріали: турнікети, в тому числі й вузлові, бандажі, бинти, а крім цього для ефективної допомоги в зоні прямої чи не прямої загрози в умовах бойових дій назофарингеальні повітроводи, оклюзійні наліпки, декомпресійні ігли та ін. Безумовно, мати у достатній кількості засоби індивідуального захисту: гумові рукавички задля біологічної безпеки.

Для отримання базових професійних навичок ТЕСС поліцейські мають вчасно пройти підготовку за алгоритмами, які відповідають наказу МОЗ України від 09.03.2022 р. № 441 щодо порядків надання домедичної допомоги, зокрема, п. 9 – в умовах бойових дій/воєнного стану в рамках програми II рівня кваліфікації поліцейського «Перший на місці події» [5].

Отже, навчання поліцейських основним процедурам надання домедичної допомоги постраждалим з урахуванням тактичної ситуації та забезпечення особистої безпеки, а також оснащення їх необхідними немедичними засобами та витратними матеріалами, є основою ефективності службової діяльності та виживаності осіб, які отримали вогнепальні поранення.

---

1. Мислива О. О. Основи надання патрульною поліцією невідкладної (домедичної та медичної) допомоги постраждалим особам: навч. посіб. / О.О. Мислива. Дніпро: ДДУВС, 2018. 144 с. URL : <http://er.dduvs.in.ua/handle/123456789/2420>.

2. Мислива, О. О. Впровадження тактичної медицини в підготовку та діяльність Національної поліції України. Вісник Луганського державного університету внутрішніх справ імені Е.О. Дідоренка, 1(81), 304-312. URL : <https://journal.lduvs.lg.ua/index.php/journal/article/view/215>.

3. Алгоритми дій працівників патрульної поліції на місці події (у схемах): навч. посіб. / Р.Г. Валєєв, О.О. Мислива, В.В. Фурса, Ю.В. Герасимчук. Дніпро: ДДУВС, 2020. 140 с. <http://er.dduvs.in.ua/handle/123456789/5104>.

4. Тактична екстрена домедична підготовка для поліцейських: відеопосібник / В.Я. Покайчук, О. А. Никифорова, О.О. Мислива, С.А. Миронюк; ДДУВС. Дніпро : ДДУВС, 2020. DVD-ROM : 2 008 025 161 Мб. Назва з тит. Екрану. <http://er.dduvs.in.ua/handle/123456789/6048>.

5. Поливанок В. Д., Мислива О. О., Никифорова О. А., Бодирев Д. А., Великий Ю. М.; Каліман М. Р., Карпенко О. М., Тінін Д. Г. Застосування та використання вогнепальної зброї працівниками поліції в умовах відсутності або обмеженого освітлення : метод. рекомендації. Дніпро : ДДУВС, 2021. 75 с.

УДК 349.6+502.211:582  
DOI: 10.31733/15-03-2024/2/446-447  
6

**Olga MOSYAKINA**

senior analyst of the Department  
of Information Analysis and Risk  
Management of the Territorial  
Department of the State Security Service  
in the Volyn region

**Roman KARPENKO**

associate Professor at the department  
of civil law disciplines of Dnipropetrovsk  
State University of Internal Affairs,  
candidate of legal sciences, docent

**THE PLANT WORLD AS AN OBJECT  
OF LEGAL PROTECTION AND USE**

Vegetation is one of the most important components of the natural world, providing vital resources for Earth's ecosystems and helping to maintain ecological balance. However, in the modern world, large-scale industrialization and human activity have seriously affected vegetation, threatening it with deforestation and pollution [1, c. 270].

Legal protection is a key element in the conservation and efficient use of plants. Regulatory acts aimed at protecting flora provide the necessary basis for regulating the use of natural resources and preventing their illegal destruction [4, c. 117].

Legal protection of flora is based on the principles of sustainable use of resources, preservation of biodiversity and environmental safety. It also defines responsibility in case of non-compliance with environmental regulations and measures that must be taken to restore natural ecosystems [2, c. 215].

In addition to protection, an important aspect is the effective use of plants to meet human needs. Agriculture, forestry and other sectors must take into account the principles of sustainable development in order to avoid exploitation to the detriment of nature.

The topic I have chosen is important for several reasons. First, plants are an important part of the ecosystem and climate and determine the health of the planet and all its inhabitants. Ensuring legal protection of plants is important for preserving biodiversity and preventing the negative impact of human activities.

Second, this issue is important in the context of environmental issues such as climate change and biodiversity loss, which require a systemic approach to regulation and protection [1, c. 276]. Thirdly, the debate on legal protection and use of flora reflects an important aspect of environmental responsibility and sustainable use of natural resources [1, c. 274]. Thus, the topic reflects the importance of flora conservation for sustainable development and current issues. The study of the role and significance of vegetation in the context of legal conservation and effective use is the subject of interest of many outstanding scientists who have made significant efforts to deepen knowledge in this field [3, c. 7].

Summing up, we can assume that flora faces an important task of ensuring its legal protection and rational use. Preservation and rational use of biodiversity are key elements of maintaining ecological balance and achieving sustainable development. Awareness of the importance of this issue in the context of modern environmental problems necessitates the joint work of scientists, legislators and the public on the creation of effective mechanisms for legal protection and use of flora. Only through the interaction of national and international initiatives can this important natural component be properly protected for future generations

- 
1. Environmental law of Ukraine: Study guide. Kyiv : Center of educational literature, 2009. 438 p.
  2. Environmental law of Ukraine / edited by: A. Hetman, M. Shulga. Kharkiv : Pravo, 2009. 328 p.
  3. Environmental law: legislation of Ukraine in the field of plant protection: coll. legal norms acts/ agreement A. Yaroshenko. Bila K. O., 2019. 386 p.
  4. Hyrenko I. V. The plant world as an object of legal protection of the natural environment. Law forum. 2012.

УДК 364-78+159.989  
DOI: 10.31733/15-03-2024/2/447-448

**Людмила МОХНАР**  
доцент кафедри психології  
діяльності в особливих умовах  
Черкаського інституту пожежної  
безпеки імені Героїв Чорнобиля  
Національного університету  
цивільного захисту України,  
кандидат педагогічних наук

### **ПСИХОЛОГІЧНИЙ СУПРОВІД УЧАСНИКІВ БОЙОВИХ ДІЙ В ПРОЦЕСІ ЇХ АДАПТАЦІЇ ДО ЦИВІЛЬНОГО ЖИТТЯ**

Війна в Україні, яка триває з 2014 року, є однією з найбільш гострих та складних проблем сучасності. Вона призвела до великих людських, соціальних, економічних та політичних втрат, а також до травмування психіки тисяч учасників бойових дій, які ризикують своїм життям заради захисту суверенітету та територіальної цілісності нашої держави. Такі чинники, як участь у бойових діях або перебування в прифронтовій зоні з постійними ракетними та артилерійськими обстрілами значно підвищують уразливість до психосоціального стресу та сприяють поширенню депресії, тривоги, посттравматичних стресових розладів тощо. Наслідки психотравмуючого впливу військово-бойових дій можуть проявлятися як у вигляді психоемоційних реакцій організму, так і у вигляді відстрочених наслідків, як-от психоемоційних, психічних, соматичних станів. Це створює серйозні виклики як для держави, так і для суспільства. Підтримка психічного здоров'я учасників бойових дій та їх психологічний супровід є одним з пріоритетних завдань державної політики. Від його розв'язання залежить боєздатність Збройних Сил і резистентність країни загалом при великих загрозах.

Роль психологічного супроводу у житті учасників бойових дій та їх адаптації до цивільного життя є питанням надзвичайної важливості, адже адаптація до цивільного життя після бойових дій є нелегкою задачею для багатьох учасників бойових дій. Вони повертаються до звичайного життя після пережитих стресових ситуацій, часто із фізичними та психологічними травмами, які можуть суттєво вплинути на їхню якість життя та здатність до соціальної адаптації. Психологічний супровід учасників бойових дій має на меті сприяти їхній адаптації до цивільного життя та подоланню психологічних труднощів, зумовлених військовою службою.

Основними організаційними та теоретико-методичними завданнями психологічного супроводу адаптації ветеранів та учасників бойових дій до умов цивільного життя є:

- 1) «планування і здійснення заходів, спрямованих на пом'якшення соціально-економічних і суспільно-психологічних наслідків, пов'язаних зі звільненням військовослужбовців;
- 2) організація заходів щодо зниження соціальної напруженості в місцях розміщення військових формувань і проживання громадян, звільнених з військової служби;
- 3) створення умов і можливостей для здобуття освіти, перепідготовки та працевлаштування;
- 4) розробка пропозицій щодо вдосконалення законодавства про права, пільги та соціальні гарантії військовослужбовців, громадян, звільнених з військової служби, та членів їх сімей;
- 5) вдосконалення механізмів та інститутів соціальної адаптації військовослужбовців» [1, с. 112].

З огляду на складний характер процесу адаптації, військовослужбовці потребують підтримки – в такому разі сім'я є вагомим ресурсом в психологічній адаптації. Зокрема, члени родини можуть продемонструвати свою готовність вислухати, дізнатися якомога більше про симптоми посттравматичного стресового розладу, сходити разом до психолога, взяти участь у допомозі, надати певний простір, але заохочувати до спільних занять, цікавої діяльності, до отримання радісних відчуттів. Механізми уникнення можуть примушувати

людину сумніватися щодо потреби бути поряд з іншими людьми, однак членам родини необхідно намагатися підтримувати соціальну активність, оскільки підтримка є дуже важливою [2, с. 29].

Надання комплексної допомоги військовослужбовцю, який опинився в складному психологічному стані після повернення із зони бойових дій, також надається в рамках психологічної реабілітації. Метою психологічної реабілітації є надання учасникам бойових дій допомоги для відновлення психічного стану здоров'я до оптимального, необхідного для проведення діяльності, підтримки оптимальних відносин з членами сім'ї. В разі якщо військовослужбовець звертається до центру соціально-психологічної реабілітації учасників бойових дій, то він може отримати різносторонню фахову допомогу: медичну реабілітацію; заходи для соціально-психологічної адаптації учасників бойових дій та членів їх сімей у системі ринкових відносин (індивідуальна психологічна та психотерапевтична допомога, групові та індивідуальні форми реабілітації); соціально-психологічну підтримку для нього та для членів його сім'ї; профконсультування, первинну або додаткову професійну освіту; сприяння в працевлаштуванні; соціально-правовий захист [3, с. 60].

Таким чином, процес психологічного супроводу учасників бойових дій є невід'ємною та вкрай важливою складовою процесу адаптації учасників бойових дій. Він дає можливість подолати наслідки бойової психологічної травми, відновити порушені війною мотивацію та соціальні навички учасників бойових дій. Психологічний супровід здійснюється через індивідуальні та групові консультативні заняття, тренінги, психотерапію. Його ефективність значно підвищується за умов систематичності, доступності, комплексного охоплення всіх аспектів життя учасника бойових дій. Саме психологічний супровід дає найбільші шанси на успішну адаптацію учасника бойових дій до повноцінного мирного життя.

1. Денисюк С. Г., Корнієнко В. О. Адаптація як передумова самореалізації військовослужбовців до умов цивільного життя. Актуальні проблеми проєктування, виготовлення і експлуатації озброєння та військової техніки : мат. всеукр. наук.-техн. конф., Вінниця, : ВНТУ, 2017. С. 111–113.

2. Пам'ятка для сімей військовослужбовців, які повернулися з зони АТО / за ред. Майстренко Т. М., пер. з англ. Масик О. Л. URL : <http://psyservice.org/wp-content/uploads/2015/03/Поверненняіз-зони-бойових-дій.pdf>.

3. Чапляк А. П. Основні напрямки реабілітації учасників бойових дій Україна. Здоров'я нації. 2018. №3/1 (51). С. 59–61.

УДК 502.1

DOI: 10.31733/15-03-2024/2/448-450

**Кирило НІКОЛАЄВ**  
професор кафедри  
публічного адміністрування,  
Міжрегіональної Академії  
управління персоналом,  
кандидат сільськогосподарських наук,  
доцент

### **РОЛЬ ЕКОЛОГІЧНОЇ БЕЗПЕКИ У ЗАБЕЗПЕЧЕННІ МІЖНАРОДНОЇ ТА НАЦІОНАЛЬНОЇ БЕЗПЕКИ: ТЕОРЕТИЧНІ ТА ПРАКТИЧНІ АСПЕКТИ**

У сучасному світі, де екологічні проблеми стають все більш актуальними та загрозливими, роль екологічної безпеки набуває надзвичайної важливості як на міжнародному, так і на національному рівнях. Збереження природного середовища, протидія забрудненню та зміні клімату, а також запобігання екологічним кризам стають не лише екологічними проблемами, але й загрозами для безпеки людства в цілому.

На думку вченого М. Хилька [3], що тема розглядається як у теоретичному, так і в практичному контексті, об'єднуючи аспекти наукових досліджень, міжнародного співробітництва та стратегій національного управління. Теоретичні основи екологічної

безпеки розглядаються через призму її взаємозв'язку з загальною безпекою, міжнародними стандартами та потенційними загрозами. Практичний аспект полягає у розробці та впровадженні конкретних стратегій для запобігання екологічним кризам, оцінці ризиків та співпраці між країнами для вирішення спільних екологічних проблем.

Доречно наголосити, що роль екологічної безпеки у забезпеченні міжнародної та національної безпеки є надзвичайно важливою у сучасному світі, де зростаючі екологічні проблеми стають все більш актуальними та загрозливими.

Слід розглянути більш детально теоретичні аспекти:

– *екологічна безпека як складова загальної безпеки*: теоретично екологічна безпека розглядається як складова загальної безпеки, що включає заходи для запобігання або зменшення екологічних загроз, які можуть вплинути на життя людей, економіку та природне середовище;

– *міжнародні стандарти та договори*: теоретично аспект включає аналіз міжнародних стандартів, договорів та угод, спрямованих на забезпечення екологічної безпеки на різних рівнях – від глобального до регіонального;

– *екологічні війни та конфлікти*: важливим аспектом є вивчення можливості екологічних війн та конфліктів як результату порушення екологічної безпеки, а також вивчення методів їх запобігання [2].

Згідно з розглянутими теоретичними аспектами, екологічна безпека інтегрується в загальний контекст безпеки, визнаючи її як ключовий елемент збереження життя, економічного процвітання та природної рівноваги. Підтримка міжнародних стандартів та договорів стає стратегічним напрямком у вирішенні екологічних проблем на різних рівнях, що підкреслює необхідність спільних зусиль у протидії екологічним викликам. Дослідження можливостей екологічних воєн та конфліктів, а також розробка методів їх запобігання, наголошують на важливості розуміння та ефективного управління екологічними ризиками для забезпечення міжнародної та національної безпеки.

Таким чином, розглянуті аспекти вказують на необхідність комплексного підходу та спільних зусиль у забезпеченні сталого розвитку та збереженні навколишнього середовища.

Варто на думку Ю. Кобець розглянути практичні аспекти:

– *оцінка екологічних загроз*: практичний аспект включає оцінку рівня екологічних загроз для національної та міжнародної безпеки, виявлення джерел забруднення та ідентифікацію потенційних ризиків;

– *розвиток та впровадження екологічних стратегій*: важливим практичним аспектом є розробка та впровадження екологічних стратегій та програм, спрямованих на збереження природного середовища та запобігання екологічним кризам;

– *міжнародне співробітництво*: практичний аспект включає роль міжнародного співробітництва у вирішенні екологічних проблем, обміні технологіями та найкращими практиками, а також спільне реагування на екологічні кризи та аварії;

– *екологічна дипломатія*: розвиток екологічної дипломатії як інструменту для вирішення міжнародних екологічних проблем та підтримки спільних стандартів ініціатив [1, с. 78-80].

Загалом, практичні аспекти вивчення ролі екологічної безпеки в контексті забезпечення міжнародної та національної безпеки підкреслюють необхідність конкретних дій та стратегій для ефективного управління екологічними проблемами. Оцінка екологічних загроз, розробка та впровадження екологічних стратегій, а також міжнародне співробітництво та розвиток екологічної дипломатії є важливими інструментами для запобігання екологічним кризам та забезпечення сталого розвитку. Реалізація цих практичних заходів вимагає спільних зусиль та взаємодії між країнами, організаціями та громадськістю, щоб забезпечити належний рівень екологічної безпеки на міжнародному та національному рівнях. Такий підхід дозволить зменшити ризики екологічних криз, зберегти природні ресурси та підтримати стійкий розвиток суспільства.

Таким чином, екологічна безпека відіграє критичну роль у забезпеченні як міжнародної, так і національної безпеки. Її розуміння та ефективне впровадження заходів є необхідними для збереження природного середовища, забезпечення сталого розвитку та зменшення ризику екологічних криз. Теоретичні та практичні аспекти розгляду цієї проблематики доповнюють один одного, створюючи комплексний підхід до забезпечення екологічної безпеки.

1. Кобець Ю. Екологічна безпека в системі національної безпеки. П *Міжнародна наукова конференція "воєнні конфлікти та техногенні катастрофи: історичні та психологічні наслідки"* С. 78-80 URL : [https://elartu.tntu.edu.ua/bitstream/lib/37892/2/MCTD\\_2022\\_Kobets\\_Yu-Ecological\\_safety\\_in\\_the\\_78-80.pdf](https://elartu.tntu.edu.ua/bitstream/lib/37892/2/MCTD_2022_Kobets_Yu-Ecological_safety_in_the_78-80.pdf)
2. Міжнародна та національна безпека: теоретичні і прикладні аспекти : матер. *III Міжнар. наук.-практ. конф. (м. Дніпро, 15 бер. 2019 р.). Дніпро : Дніпроп. держ. ун-т внутр. справ, 2019. 365 с.*
3. Хилько М. І. Екологічна безпека України: Навчальний посібник. Київ, 2017 р. 257 с.

УДК 376+331.4552  
DOI: 10.31733/15-03-2024/2/450-4

**Тетяна ОСТАПЕНКО**  
доцент кафедри аналітичної  
економіки та менеджменту  
Дніпропетровського державного  
університету внутрішніх справ,  
кандидат економічних наук, доцент

### **ІНСТРУКТАЖ З ОХОРОНИ ПРАЦІ ЯК ЕЛЕМЕНТ БЕЗПЕКОВОГО СЕРЕДОВИЩА ОРГАНІЗАЦІЇ ДЛЯ ПРАЦЮЮЧИХ**

Безпечні умови праці є одним із основних прав людини. Діяльність щодо безпеки створює можливості для підвищення ефективності діяльності організації, а також для захисту її робітників і службовців. Безпечні умови праці, які доводяться до підлеглих через інструктажі з охорони праці, формують відповідне безпекове середовище для працюючих.

Загальна організація проведення інструктажів та інструктажів з охорони праці визначається роботодавцем у письмовій формі залежно від конкретної ситуації на підприємстві із зазначенням видів інструктажів та інструктажів, осіб, які навчатимуться та (або) інструктуватимуться; програми тренінгів/інструктажів, а також особи, які їх проводитимуть. Особи без необхідних знань, навичок чи дієздатності не допускаються до роботи.

Навчання та інструктаж з охорони праці та техніки безпеки проводяться у робочий час, усі витрати несе роботодавець.

Особи, які пройшли інструктаж з охорони праці:

Інструктажі з охорони праці проводяться для кожного працівника незалежно від терміну договору та тривалості робочого часу, у т.ч. а також: працівникам, наданим підприємством, які надають тимчасову зайнятість; відряджені робітники та службовці; працівники інших підприємств, які працюватимуть на території підприємства; особи, прийняті на навчання чи підвищення кваліфікації; особи, із якими здійснюється виробнича практика; решта осіб, які відвідуватимуть виробничі підрозділи підприємства [4].

Види інструктажів з охорони праці:

1. У день початку роботи проводиться первинний інструктаж, метою якого є ознайомлення новоприйнятих на роботу робітників та службовців з основними правилами та вимогами охорони праці на підприємстві, з видом та характером виконуваних робіт, з конкретними небезпеками та ризиками, а також з вимогами до їх поведінки. Посадова особа, яка проводила первинний інструктаж осіб, які надходять на роботу, видає службову записку згідно зі ст. 12 абз. 3 положення, яке зберігається в особовій справі працівника.

2. Інструктаж на робочому місці проводиться до того, як працівнику або службовцю буде доручено самостійну роботу. Робочим та службовцям, робота яких пов'язана з експлуатацією, обслуговуванням та ремонтом машин та інших технічних засобів або займається діяльністю, що створює небезпеку для здоров'я та життя людей, незалежно від їх підготовки, освіти, кваліфікації та стажу роботи в тій чи іншій професії, крім інструктажу на робоче місце, проводиться також навчання правилам забезпечення безпечних та здорових умов праці. У цих випадках роботодавець повинен визначити: робочі місця та працівників, на яких проводитиметься навчання та перевірка; навчальний план; тривалість навчання; тренери та формат іспиту.

Протокол огляду зберігається у справі робітника чи службовця. Відповідні

працівники допускаються до самостійної роботи лише після успішного складання іспиту. Інструктаж та навчання на робочому місці проводяться на основі чинних правил, норм і вимог та правил та інструкцій з безпечної праці, затверджених роботодавцем, а їх тематика та тривалість відповідають усім іншим вимогам, регламентованим у конкретних для цього випадку умовах. нормативні акти про діяльність чи вид роботи. Інструктаж на робочому місці закінчується після того, як керівник, дозволяючи самостійну роботу, переконується у знанні працівником правил забезпечення безпечних та здорових умов праці, пов'язаних із виконуваною ним діяльністю [2].

Проведення початкового інструктажу та інструктажу на робочому місці можливе одночасно на підприємствах зі штатом до 50 робітників та службовців, у тому числі з обмеженим обсягом виробничої діяльності. Ця можливість, що визначається посадами, провадженнями, видами діяльності, професіями і т. д. повинні бути врегульовані в документі, що регламентує організацію брифінгів.

3. Періодичний інструктаж – спрямований на підтримку та доповнення знань працівників з питань безпеки та гігієни праці. Проводиться не рідше ніж один раз на три місяці для працівників, безпосередньо зайнятих на видах діяльності з підвищеним виробничим ризиком, передбачених ст. 15 абз. 1 Положення, і не рідше одного разу на рік для всіх інших працівників, якщо іншими нормативними актами не встановлено меншої періодичності.

4. Щоденний інструктаж – проводиться для працівників, які безпосередньо зайняті на роботах з підвищеним виробничим ризиком, у тому числі: на підземних, гірничодобувних та геологорозвідувальних об'єктах; у кар'єрі; у видобутку нафти та газу; на залізничному транспорті; під час виробництва та використання вибухових матеріалів; у міжнародних автомобільних перевезеннях; під час автомобільного перевезення небезпечних вантажів; при роботі з небезпечними хімічними речовинами та препаратами; під час проведення будівельно-монтажних робіт [3].

5. Позачерговий інструктаж проводиться у таких випадках:

- після будь-якого нещасного випадку на виробництві, що стався на виробництві та встановив професійне захворювання, а також після пожежі, нещасного випадку на виробництві та стихійного лиха;
- у разі грубих порушень правил, норм та вимог охорони праці;
- при зміні технологічного процесу, при впровадженні нових машин та обладнання, при зміні робочого місця чи організації праці;
- за розпорядженням контролюючого органу;
- працівникам, які не мали більше 45 календарних днів, після повернення на роботу, до початку виконання своїх прямих обов'язків;
- на розсуд роботодавця або безпосереднього керівника при організації ремонту або інших робіт за участю робітників та спеціалістів різних професій та кваліфікації, а також при роботах, що потребують особливих заходів щодо безпеки та гігієни праці, до початку виконання робіт.

Отже, працівники повинні ознайомитися з конкретними умовами праці залежно від різних факторів:

1. Працівники стикаються з особливими небезпеками та ризиками, пов'язаними із засобами, з якими вони працюють, – машинами, обладнанням, технологіями, матеріалами, умовами місцевості та іншими факторами, які можуть завдати шкоди їхньому здоров'ю та життю.

2. Нормативні вимоги до безпечної праці, які відповідають відповідній професії, праці та інші.

3. Вимоги щодо поведінки працівників на конкретному робочому місці, всередині підприємства, при виконанні маніпуляцій та інших дій.

4. Спеціально регламентовані обмеження та заборони.

5. Вимоги, пов'язані з конкретними умовами праці, наприклад, роботою з небезпечними речовинами та матеріалами.

6. Основні правила пожежної безпеки та організації цієї діяльності.

Правила безпеки праці, а також інші внутрішні акти підприємства затверджуються роботодавцем. Він також повинен забезпечити їх розвиток, і це завдання може бути покладено на:

- органи охорони праці та техніки безпеки під час роботи на підприємстві;
- управління професійної медицини;

– інші працівники необхідної кваліфікації.

Незалежно від того, хто розробляє правила, вони мають бути обговорені в комітетах чи групах за умовами праці та отримати схвалення профспілок підприємства, якщо такі є.

Правила розвивають загальні вимоги законодавства з охорони праці з урахуванням специфіки виробництва для підприємства. Вони не можуть суперечити встановленим нормам та вимогам.

Правила визначають:

- особливості виробничо-технологічного процесу;
- виконання певних видів діяльності;
- робота з відповідними машинами, обладнанням, матеріалами, речовинами та препаратами;
- встановлені правила поведінки та ін;

Роботодавець зобов'язаний ознайомити всіх працівників із правилами безпечної праці та вони повинні їх добре знати. Ці правила повинні дотримуватися з моменту їх запровадження до закінчення трудових відносин. У разі недотримання працівниками правил та обов'язків, закладених у них, роботодавець має право застосувати дисциплінарні заходи [4].

Роботодавець має свободу вибору форми ознайомлення працівників із правилами безпечної праці. Це можна зробити так: встановлений порядок навчання та тренувань; знайомство з працівниками та заходами для підтвердження своїх знань; розміщення правил на видному місці, доступному для всіх; інші відповідні способи.

---

1. Вербенський М. Г., Свірін М. О. Протидія та запобігання злочинності як ключовий компонент нової архітектури безпекового середовища в Україні // Нова архітектура безпекового середовища України : зб. тез Всеукр. наук.-практ. конф. (м. Харків, 23 груд. 2022 р.). Нац. юрид. ун-т ім. Ярослава Мудрого, Нац. акад. правових наук України, Наук.-дослід. ін-т вивчення проблем злочинності ім. В. В. Сташиса. Харків : Юрайт, 2022. С. 44–48.

2. Горбатюк С. Є. Еволюція феномену безпеки: від стародавніх політико-правових учень – до сучасної наукової думки. *Вісник Національної академії державного управління при Президентові України. Серія: Державне управління*. 2016. № 2. С. 28–35.

3. Дідик А. М. Економічна безпека організації : підручник. Львів : НУ «Львівська політехніка» 2019. 624 с.

4. Діденко С.О. Управління економічною безпекою організації на основі формування стратегії його безпечного розвитку. *Формування ринкових відносин в Україні*. 2015. № 5. С. 35–40.

УДК 159.98+355.1-056.266"364"

DOI: 10.31733/15-03-2024/2/452-455

**Владислав ПЛАТОНОВ**

науковий співробітник  
навчально-наукової лабораторії  
екстремальної та кризової психології  
науково-дослідного центру  
Національного університету  
цивільного захисту України,  
доктор філософії (психологія)

### **АКТУАЛЬНІ ПИТАННЯ ЩОДО СТРАТЕГІЇ ПСИХОЛОГІЧНОГО СУПРОВОДУ ЧЛЕНІВ СІМЕЙ ПЕРСОНАЛУ ДСНС, ЯКІ ЗАзнали ПОРАНЕНЬ В ЗОНІ БОЙОВИХ ДІЙ**

Після початку широкомасштабного вторгнення Державна служба України з надзвичайних ситуацій виконує свою роботу з ліквідації наслідків ворожих обстрілів. На протязі перших місяців вторгнення райони прифронтових областей та прилеглі міста нещадно обстрілювалися ворогом, це спричинило масштабні пожежі, руйнування споруд та мінне забруднення територій. Рятувальники, які виконують завдання з ліквідації надзвичайних ситуацій часто потрапляли під повторні обстріли, ставали мішенню для



ворожій артилерії, зазнавали травмувань під час аварійно-пошукових робіт та розмінування, що призводило до травматизації, поранень та ампутацій.

Психологічні наслідки отриманого поранення залежить від його важкості, наявності ампутації та подальшої інвалідності та впливає не лише на самого пораненого але й на його сім'ю.

Поранення є одним із видів втрати. Переживання цього стану проходить через стадії шоку, заперечення, гнів, депресію та прийняття. Тривалість сягає близько року і довше або до завершення одужання та реабілітації. Для полегшення переживання етапів втрати через отримане поранення важливе сприятливе соціальне оточення та підтримка сім'ї. Часто рідні теж знаходяться у стані переживання втрати і стикаються з ситуаціями коли погіршується спілкування, не вдається налагодити емоційний контакт з пораненим, рідні не можуть зрозуміти відчуття які переживає поранений, не усвідомлюють його новий досвід, інше бачення світу пораненим [2].

Для уникнення проблемних ситуацій та збереження відносин між членами родин, психологам ДСНС на законодавчому рівні проводяться заходи із психологічного супроводження сімей рятувальників. Метою цих заходів є психологічна робота з негативними емоційними станами та супровід родини під час проходження лікування та реабілітації рятувальника [4].

Починаючи з повідомлення про поранення рятувальника його родина починає жити по новому та адаптуватися до нової реальності, проходження лікування, тривалої або короткострокової реабілітації та повернення пораненого до дому. Це пристосування до нового життя, усвідомлення того, що пораненому потрібно буде подальше тривале та складне лікування, а також продовження реабілітація з поверненням до продуктивного функціонування, зміни в психічному та емоційному стані, його відчуття слабкості, провини, відчуття себе тягарем для близьких, що може призводити до прояву різних типів агресії. Враховуючи характер поранення та його наслідки, у людини буде змінюватися картина світу, Я-концепція, самоідентифікація. Характер поранення обов'язково вплине на можливість тілесного контакту. Наявність ампутації кінцівок приведе до виникнення проблем із тілесним контактом, страхи та упередження про неможливість продовжувати працювати так як раніше. Якщо мало місце спотворення обличчя, це з часом це вплине на бажання до спілкування, встановлення нових контактів, виходити на вулицю, тощо. Поранення в області статевих органів, вплине на сімейне життя, зміни у відношенні себе до своєї статі, ідентифікації себе. Поранення життєво-важливих органів має вплив на якість життя в цілому [3]. В подальшому це впливає на погіршення емоційного та психічного стану пораненого.

Найпоширенішими формами емоційного розладу в осіб, які пройшли лікування після поранення є тривожність і депресія. Ці стани проявляються у почутті напруги, порушення сну, соматичних скарг, фобій, що виражаються в остраху зазнати нової травматизації. Крім того, характерними є прояви: дратівливості, ворожості, спалахів гніву, агресії, відчуття себе тягарем для близьких, провини, відчуття скривдженості. Хоча це відбувається на фоні незадоволеності потреби в безпеці та захисті, тобто має місце втрата відчуття опори. Якщо з пораненням пов'язаний досвід, який має відношення до смерті або каліцтва інших людей, колег або побратимів ступінь емоційного розладу може бути значно вище та ймовірним є розвиток посттравматичного стресового розладу. Депресія у пораненого починається в той період коли починається усвідомлення ступеню своїх фізичних та соціальних обмежень. Поранені турбуються про те, як їх приймуть у сім'ї та суспільстві, чи зможуть вони і надалі залишитися на службі та вести нормальне життя [1; 5].

У цьому випадку родина стикається не лише зі станами горя яке переживає поранений рятувальник, а із особистісними страхами, невідомістю змін які відбудуться з поверненням пораненого. Для адаптації членів сімей рятувальників психологи ДСНС можуть використовувати різні методи роботи, консультування, бесіди, групові форми роботи, арт-терапевтичні методи, але перед початком консультативної роботи психологу слід визначити інформованість сім'ї про характер та складність поранення, усвідомлення цієї події, так як члени сім'ї можуть заперечувати цю інформацію не бажаючи усвідомлювати реальність події. У подальшому робота психолога з членами сімей поранених рятувальників буде складатися з консультативних сесій які носитимуть характер психоедукації, роботи зі своїми емоційними станами та переживаннями, вмінням слухати пораненого який вже завершує лікування, проходить реабілітацію або знаходиться вдома.

Тому психологам ДСНС доцільно використовувати покрокову послідовність

роботи з сім'ями рятувальників, які зазнали поранень в зоні бойових дій.

*Крок 1.* Збір інформації про поранення від членів родини.

*Діяльність психолога:* Психолог просить членів родини розповісти, що вони знають про поранення яке отримав їх близький.

*Мета:* Визначити усвідомлення членам родини того, що трапилося з їх близькою людиною.

*Крок 2.* Визначення рівня стосунків в сім'ї.

*Діяльність психолога:* Психолог за допомогою бесіди визначає у яких відносинах перебувають члени сім'ї.

*Мета:* Визначити рівень сімейних відносин та сімейну ситуацію.

*(Зауважимо, в деяких випадках ці два кроки можуть бути об'єднані в одну зустріч, але їх дотримання є обов'язковим!)*

*Крок 3.* Визначення потреб родини.

*Діяльність психолога:* Психолог проводить бесіду щодо визначення потреб родини які не можуть бути закритими поки один з членів родини проходить лікування через отримане поранення.

*Мета:* Визначення чи закриті базові потреби, чи/-або потрібна підтримка з боку соціальних працівників.

*Крок 4.* Психоедукація стосовно фізичного та емоційного стану пораненого члена родини.

*Діяльність психолога:* Психолог пояснює та навчає членів родини пораненого, про його емоційні стани та переживання, його бачення себе.

*Мета:* Навчити приймати переживання пораненого члена родини, та говорити з ним про всі його емоції. Навчитися сприймати його емоції як тимчасове явище, а також давати йому розуміти емоційний стан членів родини.

*Крок 5.* Навчити спілкуванню з пораненим.

*Діяльність психолога:* Психолог пояснює або на прикладі проходження тренінгових вправ показує і навчає як спілкуватися з пораненим.

*Мета:* Навчити спілкуванню членів сімей, не ставити акцент на пораненнях та його досвіді, не проявляти жалість, але враховувати фізичні можливості пораненого члена родини.

*Крок 6.* Сприйняття нової реальності.

*Діяльність психолога:* Психолог супроводжує сім'ю в процесі нового життя з членом родини який має поранення, допомагає впоратися з емоційними переживаннями і складнощами які з'являються у ході сімейного життя, після повернення пораненого до дому

*Мета:* Психологічний супровід та підтримка сім'ї.

*Крок 7.* Розвиток сімейних стосунків у новій реальності.

*Діяльність психолога:* Психолог проводить психологічне консультування родин та окремо членів родин, щодо розвитку сімейних стосунків (покращення/налагодження спілкування) продовження або пошук нових фізичних активностей.

*Мета:* Психолог допомагає розумінні відносин та взаємовідносин між членами сім'ї, пошук нових сенсів в житті.

*Крок 8.* Завершальний етап психологічної підтримки сім'ї.

*Діяльність психолога:* Психолог підводить до завершення групу підтримки чи консультації членів родини, демонструючи сім'ї чого вони навчилися та як зросли або змінилися їх стосунки.

*Мета:* Підбити підсумки психологічного консультування сім'ї. Показати їм їх особистісний зріст та розвиток сімейних стосунків.

Така покрокова модель є лише прикладом за яким психолог ДСНС може побудувати стратегію супроводу та консультації членів родин поранених рятувальників. Запропонована стратегія дає можливість визначити основні блоки роботи з психологічної підтримки сімей де без проходження попереднього блоку не можна переходити до іншого.

Таким чином, отримання поранення несе собою відчуття втрати з негативними психологічними наслідками не лише для пораненого, а й для членів його сім'ї. Рідні пораненого теж потребують психологічної підтримки та супроводження у вигляді психологічного консультування, груп підтримки та ін. Для досягнення ефективної роботи психолога, доцільно дотримуватися стратегії в психологічній роботі з членами сімей персоналу ДСНС, які зазнали поранень. Вказана покрокова стратегія дозволяє психологу сконцентруватися на підборі методів які будуть ефективними в роботі з членами родин, а не

створювати новий алгоритм роботи. Кожен крок є узагальненим, але при цьому збереження саме такої послідовності в роботі по супроводу родин персоналу ДСНС дозволить швидше пройти процес прийняття та адаптації до нового життя з рятувальником який зазнав поранень виконуючі завдання з ліквідації надзвичайних ситуацій в зоні бойових дій.

1. Групові форми роботи в системі психосоціальної допомоги дітям і сім'ям, що опинились у складних життєвих обставинах внаслідок військових дій (досвід упровадження) / [авт. кол. В. В. Байдик, Ю. С. Бондарук, Ю. П. Гопкало, Т. Б. Гніда, І. О. Корнієнко, Н. В. Лунченко, Ю. А. Луценко, Р. А. Мороз, І. І. Ткачук] ; заг. ред. В. Г. Панка, І. І. Ткачук. Київ : Ніка-Центр, 2020. – 122 с.

2. Досвід поранення та психологічний супровід військовослужбовців. URL : <https://www.pidtrymka.in.ua/useful-pages/dosvid-poranennya-ta-psiologichniy-suprovod-viyskovosluzhbovciv> (дата звернення 25.02.2024).

3. Кокур О.М., Пішко І.О., Лозінська Н.С., Олійник В.О., Хоружий С.М., Ларіонов С.О., Сириця М.В. Особливості надання психологічної допомоги військовослужбовцям, ветеранам та членам їхніх сімей цивільними психологами : метод. посіб. Київ : 7БЦ, 2023. 175 с.

4. Наказ МВС України від 31.08.2017, № 747 «Про затвердження Порядку психологічного забезпечення в Державній службі України з надзвичайних ситуацій « МВС України. URL : <http://zakon5.rada.gov.ua/laws/show/z1390-17/page>. (дата звернення 25.02.2024)

5. Психологічний супровід незламних: методичні рекомендації по роботі з військовослужбовцями, які зазнали ампутації внаслідок бойових дій / Т. В. Карамушка, Л. Ю. Полівко, О. Ю. Вісіч [та ін.]. Київ – Львів : Видавець Вікторія Кундельська, 2023. 60 с.

УДК 005.931.11:341.31

DOI: 10.31733/15-03-2024/2/455-459

#### **Юрій СЕНЧИХІН**

професор кафедри пожежної тактики  
та аварійно-рятувальних робіт  
Національного університету  
цивільного захисту України,  
кандидат технічних наук, професор

### **ОСОБЛИВОСТІ РЕАГУВАННЯ НА НАДЗВИЧАЙНІ СИТУАЦІЇ НА ОБ'ЄКТАХ ЦИВІЛЬНОЇ ІНФРАСТРУКТУРИ ПІД ЧАС ВІЙНИ**

З початку військової агресії РФ проти України ліквідація надзвичайних ситуацій (НС) на об'єктах цивільної інфраструктури в умовах постійних обстрілів набула особливостей в організації і оперативному реагуванні підрозділів Державної служби з надзвичайних ситуацій України (ДСНС).

Цивільна інфраструктура міст і населених пунктів України, особливо тих регіонів (північ, схід та південь України) що знаходяться під постійними обстрілами, знищується усім спектром бойових засобів ураження що використовують російські окупанти.

Кількість зруйнованих і пошкоджених об'єктів цивільної інфраструктури фіксуються місцевими органами влади, цивільно-військовими адміністраціями та правозахисними організаціями. За даними відкритих джерел інформації, на рис. 1, представлені статистичні дані по руйнуванню цивільних об'єктів в результаті обстрілів та бомбардувань станом на 23.03.2022 р., тобто на початок вторгнення російського агресора.

Отже, в результаті обстрілів і бомбардувань відбуваються значні руйнування житлових та адміністративних будинків, закладів освіти та медичних установ, спортивних комплексів та закладів культури, ринків тощо, які супроводжуються обваленням конструкцій будівель і споруд, масовими пожежами та загибеллю людей (рис. 2). Під завалами будівель, в пасіці опиняються люди яким потрібна допомога. Окрім цього, в містах уражень бойовими засобами спостерігаються вибухонебезпечні предмети (ВНП), що не розірвалися.

Пожежно-рятувальними підрозділами ДСНС за час масованих обстрілів у перші, найбільш інтенсивні місяці війни було ліквідовано понад 15000 пожеж, з під завалів зруйнованих будівель і споруд, у ході здійснення рятувальних робіт, врятовано і надано невідкладну медичну допомогу більш ніж 2000 особам. Під час оперативних дій з ліквідації пожеж та проведенні аварійно-рятувальних робіт (АРР) знешкоджена значна кількість бойових вибухових предметів, що знайдені на місці подій.



Рис. 1. Кількість цивільних об'єктів, що зруйновані внаслідок обстрілів (за даними відкритих джерел інформації)

Загалом на розподіл кількості пожеж і надзвичайних ситуацій на цивільних об'єктах, кількості загиблих і постраждалих суттєвий вплив мала інтенсивність бойових дій у межах окремих регіонів України, їх часткова окупація російськими збройними формуваннями, а також переміщення населення зі східних регіонів на захід країни.



Рис. 2. Руйнування житлових будинків внаслідок бомбардувань та обстрілів

Виконання завдань із ліквідації НС, що виникли на об'єктах цивільної інфраструктури під час війни значно змінили порядок організації оперативно-службової діяльності органів і підрозділів ДСНС.

В умовах бойових дій, під час реагування на пожежі та різноманітні надзвичайні ситуації, що були викликані особливістю їх виникнення, а саме обстрілами російських військових фугасними та керованими авіаційними бомбами (ФАБ/КАБ), балістичними та

крилатими ракетами, ударними безпілотними літальними апаратами (БПЛА), мінами, артилерійськими та ракетними системами залпового вогню (РСЗО), а також значною кількістю їх виникнення (при масштабних обстрілах виникало одночасно до 50 пожеж), на оперативнo-рятувальну службу цивільного захисту (ОРС ЦЗ) було покладено багато завдань [1-2].

Також, ОРС ЦЗ зіштовхнулася із функціями які у мирний час вона не вирішує, це:

- масова евакуація та оповіщення населення під час небезпек (особливо складна евакуація під час повторних обстрілів);
- доставка гуманітарної допомоги та вантажів;
- ексгумація та перевезення до моргів тіл загиблих;
- допомога комунальним службам по забезпеченню електроживленням об'єктів критичної і цивільної інфраструктури;
- та інші, залежно від оперативної обстановки.

Такі умови вимагали від ОРС ЦЗ проведення першочергових заходів, що впливали на організацію несення гарнізонної та караульної служби пожежно-рятувальними підрозділами (ПРП) територіальних управлінь ДСНС та порядок реагування на пожежі та НС і основне – концентрацію значної кількості сил і засобів для виконання завдань за призначенням [3, 4]. Центральним апаратом ДСНС було запропоновано та впроваджено наступні заходи (особливо в районах інтенсивних бойових дій):

- особливий режим несення служби (дві доби через дві) особовим складом органів і підрозділів ПРП, який забезпечував посилення чергових караулів державних пожежно-рятувальних частин та загонів;
- уведення до оперативних розрахунків ПРП резервної пожежно-рятувальної та спеціальної техніки, пожежно-рятувального озброєння та обладнання;
- залучення до оперативнo-службової діяльності та створення додаткових штатів ПРП особового складу підрозділів за рахунок евакуйованих з окупованих територій (Луганського, Донецького, Херсонського та Запорізького гарнізонів ДСНС);
- організація роботи оперативних штабів з цілодобовим несенням служби для оперативного реагування силами і засобами ПРП ДСНС та забезпеченням їх дислокації у захищених пунктах управління (безпечних, спеціально облаштованих приміщеннях ПРП);
- налагодження та забезпечення взаємодії органів управління та підрозділів ДСНС з підрозділами Збройних Сил України (ЗСУ), територіальної оборони (ТРО), правоохоронними підрозділами МВС, медичними установами та службою медицини катастроф, різними волонтерськими організаціями;
- розробка алгоритму дій керівника гасіння пожежі та ліквідації НС (КГП/КЛНС), а також заходи безпеки під час організації та здійснення оперативних дій з ліквідації пожеж, проведення аварійно-рятувальних робіт (АРР) та інших небезпечних подій на об'єктах уражених обстрілами та під час повторних обстрілів;
- забезпечення безпеки праці особового складу під час несення служби (чергування) шляхом обладнання та влаштування в приміщеннях ПРП безпечних місць укриття особового складу, та відносно безпечних місць дислокації пожежно-рятувальних автомобілів.

Здійснення оперативних дій ПРП з реагування на пожежі та НС в умовах воєнного стану показало, що значно підвищився один із основних оперативних показників діяльності ПРП, а саме час реагування на виклик.

Цьому сприяли наступні фактори, які відзначалися особливостями здійснення основних видів оперативних дій:

- під час слідування ПРП до місця виклику, ворог здійснює дистанційне мінування шляхів та територій, що ускладнює прямування і значно підвищує час прибуття ПРП. Середній показник прибуття підвищився з 3 хвилин та склав 12 хв. 26 сек. У деяких випадках, під час повторних обстрілів ПРП поверталися до місць дислокації;
- під час проведення розвідки пожежі або НС на момент прибуття ПРП потрібно визначити місця відходу та укриття особового складу ПРП та пожежно-рятувальної техніки на випадок здійснення ворогом повторних обстрілів, що впливає на час оперативного розгортання та введення сил і засобів для безпосередньої ліквідації пожежі або НС;
- під час ліквідації пожеж та проведення рятувальних та АРР на місці виклику, можливо знаходження бойових засобів та різних НВП предметів, що не розірвалися. Їхня ідентифікація потребує спеціальних знань та часу на знешкодження, що в цілому затримує і



підвищує час виконання основного оперативного завдання – рятування людей у разі виникнення загрози їх життю та гасіння пожеж. Середній показник ліквідації пожеж склав 29 хв. 58 сек.

Характерні особливості ліквідації пожеж та НС на об'єктах цивільної інфраструктури в умовах війни, а саме житлових та адміністративних будівлях, що постраждали внаслідок бомбардувань та обстрілів відзначалися можливою обстановкою та дією небезпечних чинників пожежі, призначенням, об'ємно-планувальними і конструктивними особливостями будівель і споруд, особливостями розвитку пожеж та видами оперативної роботи [5]. ПРП здійснювали значні об'єми з евакуації та проведенні рятувальних робіт, ліквідації масових пожеж, розбиранні ушкоджених конструктивних елементів будівель на висотах та завалів з під яких здійснювали евакуацію та рятування постраждалих, деблокування та винос загиблих. Окрім основних ПРП, до оперативних дій залучалися аварійно-рятувальні загони спеціального призначення (АРЗСП) гарнізонів ДСНС, фахівців з досвідом роботи на висотах будівель і споруд, волонтерів та небайдужих цивільних осіб. Для пошуку постраждалих, що знаходилися під завалами залучалися місцеві оперативні та кінологічні служби. До робіт із розтаскування та розбирання значних завалів, наряду з підрозділами на спеціальній аварійно-рятувальній техніці залучалися підрозділи комунальних служб з інженерними засобами важкої механізації [6].



Рис. 3. Проведення пошукових та АРР на зруйнованих будівлях

Реагування на пожежі та НС в умовах війни обумовило постійне поповнення та підтримку ПРП ДСНС сучасними засобами гасіння пожеж, проведення АРР, здійснення піротехнічних робіт та розмінування. Значний внесок у матеріально-технічне забезпечення територіальних підрозділів ДСНС здійснили МВС України, центральний апарат ДСНС, міжнародні гуманітарні місії, волонтерські організації та місцеві органи влади. Протягом 2023 року органами та підрозділами системи ДСНС отримано техніки та майна за рахунок міжнародної та благодійної допомоги на загальну суму 10,3 млрд грн. (понад 30 тис. найменувань). Через апарат ДСНС отримано майна на суму 196 млн грн., у т.ч.: прилади для вимірювання та виявлення іонізуючого випромінювання, безпілотні літальні апарати, підводні дрони, аварійно-рятувальне обладнання, засоби індивідуального захисту, системи обігріву, речове майно, засоби пожежогасіння, засоби енергозабезпечення та інше майно [7].

Зазначимо, що для підвищення рівня ефективності функціонування ОРС ЦЗ під час реагування на НС в умовах війни та обізнаності особового складу органів управління та підрозділів ДСНС, центральним апаратом ДСНС сумісно з Інститутом державного управління та наукових досліджень з цивільного захисту, науковцями закладів освіти ДСНС було розроблено та впроваджено до використання ряд керівних документів, настанов, методичних рекомендацій у вигляді наказів МВС-ДСНС, окремих доручень Голови ДСНС тощо.

Пріоритетними завданнями ДСНС, вважаються:

- ліквідація наслідків збройної агресії;
- розмінування звільнених територій;
- забезпечення нормальних умов життєдіяльності постраждалого населення;

- розбудова напрямку радіаційного, хімічного та біологічного захисту;
- здійснення державного нагляду у сфері пожежної та техногенної безпеки;
- розвиток мережі добровільних та місцевих пожежно-рятувальних підрозділів;
- міжнародне співробітництво у рамках вступу до системи Механізму цивільного захисту Європейського Союзу та рамках роботи з НАТО;
- цифровізація систем управління та інформації.

За результатами соціологічного опитування «Довіра до сил безпеки та оборони» станом на грудень 2023 року, що проводилися соціологічною службою Центру Разумкова спільно з Фондом «Демократичні ініціативи», рейтинг довіри суспільства до ДСНС складає 83% (друге місце за ЗСУ).

---

1. Горбіков В.А., Аветісян В.Г., Сенчихін Ю.М. Аналіз оперативно-службової діяльності Державного пожежно-рятувального загону №1 Харківського гарнізону ОРС ЦЗ у період російської агресії. Об'єднання теорії та практики – запорука підвищення готовності оперативно-рятувальних підрозділів до виконання дій за призначенням. Матеріали круглого столу. Харків : НУЦЗУ, 28 жовтня 2022. С. 27-29. URL : <http://repositsc.nuczu.edu.ua/handle/123456789/16179>.

2. Довідник керівника гасіння пожежі. Київ: ТОВ «Література-Друк», 2016, 320 с. URL : <http://repositsc.nuczu.edu.ua/handle/123456789/9477>.

3. Лісняк А.А., Сенчихін Ю.М. Особливості організації пожежогасіння об'єктів критичної інфраструктури у зоні воєнного конфлікту. Особливості цивільного захисту в умовах воєнного конфлікту : колективна монографія / за заг. ред. Р. Мугаверо, В. Андронова, М. Кустова. Харків – Рим : АІЕР Editore S.r.l., 2023. С. 45-80. URL : <http://repositsc.nuczu.edu.ua/handle/123456789/18757>.

4. НАПБ Б.04.003-2018 Статут дій органів управління та підрозділів Оперативно-рятувальної служби цивільного захисту під час гасіння пожеж.

5. Сенчихін Ю.М., Гапоненко Ю.І. Особливості розвитку пожеж у будівлях внаслідок зовнішнього впливу бойових засобів ураження – авіаційними фугасними бомбами (ФАБ). Об'єднання теорії та практики – запорука підвищення готовності оперативно-рятувальних підрозділів до виконання дій за призначенням. Матеріали круглого столу. Харків : НУЦЗУ, 27 жовтня 2023. С. 76-77. URL : <http://repositsc.nuczu.edu.ua/handle/123456789/18479>.

6. Аветісян В.Г., Сенчихін Ю.М., Кулаков С.В., Куліш Ю.О., Тригуб В.В. Організація аварійно-рятувальних робіт: підручник. За загальною редакцією В.П. Садкового. Харків. 2010. 240 с. URL : <http://repositsc.nuczu.edu.ua/handle/123456789/838>.

7. Аналітична довідка про пожежі та їх наслідки в Україні за 12 місяців 2023 року. Київ : ВДСПтаНС ІДУ НД ЦЗ, 2013. 39 с.

УДК 551.515.9:363-058.66:331.46  
DOI: 10.31733/15-03-2024/2/460-463

**Віта СТРУТИНСЬКА**

провідний науковий співробітник  
відділу розвитку цивільного захисту  
науково-дослідного центру цивільного  
захисту, кандидат географічних наук

**Анатолій СЛЮСАР**

заступник начальника  
науково-дослідного центру цивільного  
захисту – начальник відділу розвитку  
цивільного захисту

**Анатолій ФОМІН**

старший науковий співробітник відділу  
заходів захисту науково-дослідного  
центру цивільного захисту Інституту  
державного управління та наукових  
досліджень з цивільного захисту

**ТЕОРЕТИКО-МЕТОДОЛОГІЧНІ ОСОБЛИВОСТІ  
ЗОНУВАННЯ ТЕРИТОРІЙ ЗА ВИЗНАЧЕНИМИ РІВНЯМИ РИЗИКУ  
ВИНИКНЕННЯ НАДЗВИЧАЙНИХ СИТУАЦІЙ  
ПРИРОДНОГО ТА ТЕХНОГЕННОГО ХАРАКТЕРУ**

На сьогодні особливої актуальності набуває проблема забезпечення безпеки життєдіяльності населення в умовах можливих чи реальних надзвичайних ситуацій (далі – НС) природного та техногенного характеру. Для вирішення цієї проблеми існує необхідність у визначенні рівнів ризиків виникнення надзвичайних ситуацій, пов'язаних із наявністю об'єктів підвищеної небезпеки, а також впливом небезпечних геологічних, гідрогеологічних та метеорологічних явищ і процесів, та проведенні зонування територій за результатами визначення рівнів ризику виникнення надзвичайних ситуацій, з метою мінімізації ризиків надзвичайних ситуацій, запобігання та підвищення готовності до реагування на НС.

В Україні можливе виникнення практично всього спектру небезпечних природних явищ і процесів геологічного, гідрогеологічного та метеорологічного походження, що можуть стати джерелом виникнення надзвичайної ситуації природного характеру [1]. Серед НС природного характеру на Україні найчастіше трапляються:

- геологічні небезпечні явища: землетруси, виверження вулканів, карстові явища, зсуви, обвали, підтоплення земель, абразія та переробка берегів, осідання земної поверхні;
- метеорологічні небезпечні явища: сильний вітер, шквал, смерч, пилові бурі, град, дощ, злива, снігопад, налипання мокрого снігу, ожеледь, снігові замети, хуртовини, заморозки, спека, туман, засуха;
- небезпечні гідрогеологічні явища: повені, паводки, селі, снігові лавини, маловоддя, затори тощо.

А проведення військових дій, зростання масштабів господарської діяльності і кількості великих промислових комплексів, концентрація на них агрегатів та установок великої і надвеликої потужності, використання у виробництві потенційно небезпечних речовин у значних кількостях збільшує вірогідність виникнення НС техногенного характеру. До джерел техногенних НС належать: транспортні аварії, пожежі і вибухи в промисловому і житловому секторі; аварії з викидом небезпечних хімічних, радіоактивних та біологічно небезпечних речовин; обвалення будівель і споруд; аварії на енергетичних системах і об'єктах ЖКГ [1].

Щоб зменшити збитки від НС техногенного характеру, особливо в умовах повномасштабної війни РФ проти України, та НС природного характеру, потрібно оперативніше і надійніше прогнозувати техногенні та природні НС, їх руйнівні наслідки, здійснювати управління та оцінювання ризиків виникнення НС на об'єктовому, місцевому,



регіональному, державному та галузевому рівнях тощо.

Зокрема, статтею 34 Кодексу цивільного захисту України (інженерний захист територій) [2] передбачено проведення зонування територій за наявністю об'єктів підвищеної небезпеки і небезпечних геологічних, гідрогеологічних та метеорологічних явищ і процесів, ризику виникнення надзвичайних ситуацій, пов'язаних з ними, а також інших небезпечних зон, визначених відповідно до державних будівельних норм.

Порядок проведення зонування територій за результатами визначення рівнів ризиків виникнення надзвичайних ситуацій, пов'язаних із наявністю об'єктів підвищеної небезпеки, а також впливом небезпечних геологічних, гідрологічних та метеорологічних явищ і процесів, встановлюється центральним органом виконавчої влади, який забезпечує формування та реалізує державну політику у сфері цивільного захисту, а саме Державною службою України з надзвичайних ситуацій.

Зонування територій за ризиками виникнення НС проводиться для оцінки поточного і прогнозного стану техногенної та природної безпеки територій територіальних громад, районів, областей, країни в цілому (далі – територій) та подальшого використання його результатів заінтересованими центральними та місцевими органами виконавчої влади, органами місцевого самоврядування під час планування та реалізації заходів цивільного захисту, реагування та здійснення заходів із запобігання НС, а також при розробці та реалізації містобудівної документації регіонального та місцевого рівня.

Зонування території – це диференціація територіальних одиниць, а саме на: зони, підзони, області, райони, з метою створення сприятливих умов для життєдіяльності людини, забезпечення захисту територій від надзвичайних ситуацій техногенного та природного характеру, запобігання та підвищення готовності до реагування на НС, запобігання надмірній концентрації населення та об'єктів виробництва, зниження рівня забруднення навколишнього природного середовища, охорони та використання територій тощо.

Важливим етапом проведення оцінювання ризиків виникнення НС техногенного та природного характеру та подальшого проведення зонування територій за ризиками НС є збір та аналіз статистичних даних.

Управління ризиками здійснюється з метою ідентифікації ризиків виникнення НС техногенного та природного характеру, пов'язаних із діяльністю суб'єктів господарювання та інших юридичних осіб, проявом небезпечних природних явищ, запобігання їм, зменшення та мінімізації розміру можливих втрат (збитків). Ризик виникнення НС техногенного та природного характеру – поєднання ймовірності виникнення НС техногенного та природного характеру і розміру можливих втрат (збитків) від неї. Оцінка ризиків проводиться на підставі результатів аналізу ризиків, розрахункового значення рівня ризику та відповідних рішень суб'єкта управління ризиками.

Відповідно до Порядку управління ризиками виникнення надзвичайних ситуацій техногенного характеру та пожеж, затвердженого наказом Міністерства внутрішніх справ України від 31.07.2023 № 627, для визначення ризиків встановлюються такі значення їх нормативних рівнів:

мінімальний ризик – який дорівнює  $1 \cdot 10^{-8}$ ;

допустимий ризик – у межах від  $1 \cdot 10^{-8}$  до  $1 \cdot 10^{-6}$ ;

ризик, наближений до гранично допустимого – у межах від  $1 \cdot 10^{-6}$  до  $1 \cdot 10^{-5}$ ;

гранично допустимий ризик – який дорівнює  $1 \cdot 10^{-5}$ .

Ризик, значення якого нижче або дорівнює мінімальному, вважається абсолютно прийнятним.

Ризик, значення якого більше мінімального, але знаходиться в межах допустимого, вважається прийнятним.

Ризик, значення якого наближене або дорівнює гранично допустимому, вважається умовно прийнятним.

Ризик, значення якого більше гранично допустимого, вважається абсолютно неприйнятним.

Відповідно до Методики оцінювання ризиків виникнення надзвичайних ситуацій техногенного характеру та пожеж, затвердженої наказом Міністерства внутрішніх справ України від 13.10.2023 № 836, на підставі статистичних даних щодо загальної кількості надзвичайних ситуацій природного та техногенного характеру за 2000-2022 роки та сум прямих матеріальних збитків, завданих НС, (які представлені у Національних доповідях про стан техногенної та природної безпеки в Україні; Аналітичних оглядах стану техногенної та

природної безпеки в Україні; Білій книзі цивільного захисту України за 2021-2022 роки) оцінено ризики виникнення НС природного та техногенного характеру для території України (табл. 1).

На основі вихідних даних щодо оцінювання рівнів ризиків виникнення надзвичайних ситуацій техногенного характеру, а саме пов'язаних із наявністю об'єктів підвищеної небезпеки, та надзвичайних ситуацій природного характеру, а саме пов'язаних з небезпечними геологічними, гідрогеологічними та метеорологічними явищами, проведено зонування території України (рис. 1-2).

Таблиця 1

Оцінювання ризиків виникнення НС природного та техногенного характеру для території України за прямими матеріальними збитками за 2000-2022 роки

№ з/п	Назва області	R <sub>i</sub> об. мат. НС тех. хар.	R <sub>i</sub> об. мат. НС прир. хар.
1	Вінницька область	5,2·10 <sup>-06</sup>	6,0·10 <sup>-05</sup>
2	Волинська область	3,1·10 <sup>-07</sup>	2,5·10 <sup>-05</sup>
3	Дніпропетровська область	6,2·10 <sup>-06</sup>	5,5·10 <sup>-06</sup>
4	Донецька область	1,3·10 <sup>-05</sup>	5,6·10 <sup>-06</sup>
5	Житомирська область	2,1·10 <sup>-06</sup>	9,3·10 <sup>-05</sup>
6	Закарпатська область	3,6·10 <sup>-06</sup>	1,3·10 <sup>-04</sup>
7	Запорізька область	3,4·10 <sup>-05</sup>	5,3·10 <sup>-06</sup>
8	Івано-Франківська область	6,8·10 <sup>-07</sup>	4,5·10 <sup>-04</sup>
9	Київська область	7,4·10 <sup>-07</sup>	1,2·10 <sup>-05</sup>
10	Кіровоградська область	6,9·10 <sup>-07</sup>	9,5·10 <sup>-06</sup>
11	Луганська область	1,6·10 <sup>-05</sup>	7,0·10 <sup>-04</sup>
12	Львівська область	3,5·10 <sup>-06</sup>	3,9·10 <sup>-05</sup>
13	Миколаївська область	7,8·10 <sup>-06</sup>	6,6·10 <sup>-05</sup>
14	Одеська область	8,9·10 <sup>-06</sup>	3,8·10 <sup>-04</sup>
15	Полтавська область	6,3·10 <sup>-07</sup>	1,5·10 <sup>-05</sup>
16	Рівненська область	1,1·10 <sup>-07</sup>	1,2·10 <sup>-05</sup>
17	Сумська область	8,1·10 <sup>-07</sup>	6,8·10 <sup>-06</sup>
18	Тернопільська область	6,7·10 <sup>-07</sup>	2,8·10 <sup>-05</sup>
19	Харківська область	5,3·10 <sup>-06</sup>	1,4·10 <sup>-05</sup>
20	Херсонська область	4,2·10 <sup>-06</sup>	1,7·10 <sup>-05</sup>
21	Хмельницька область	1,0·10 <sup>-06</sup>	2,1·10 <sup>-05</sup>
22	Черкаська область	5,4·10 <sup>-06</sup>	1,7·10 <sup>-05</sup>
23	Чернівецька область	3,1·10 <sup>-07</sup>	3,1·10 <sup>-04</sup>
24	Чернігівська область	8,3·10 <sup>-06</sup>	1,1·10 <sup>-05</sup>



Рис. 1. Зонування території України за рівнями ризику виникнення НС техногенного характеру, а саме за наявністю об'єктів підвищеної небезпеки



УДК 614.843  
DOI: 10.31733/15-03-2024/2/464-465

**Юрій ФЕЩУК**

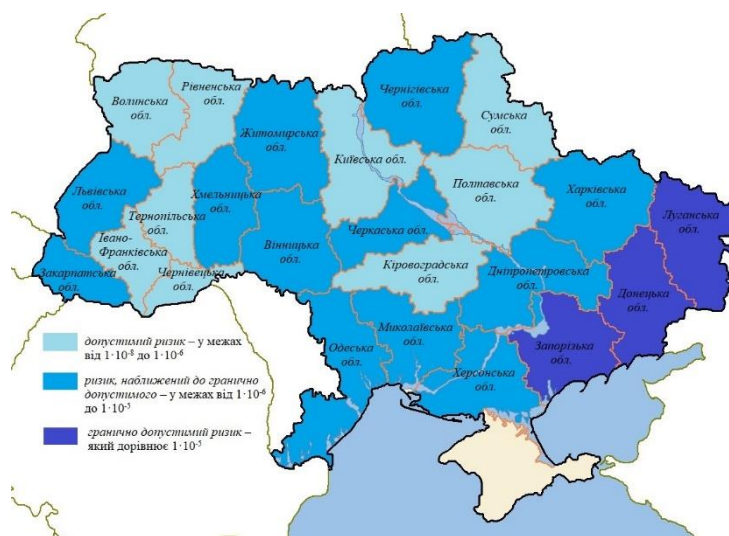
заступник начальника  
науково-дослідного центру  
протипожежного захисту – начальник  
відділу нормативно-технічного  
забезпечення, кандидат технічних  
наук, старший дослідник

**Вадим НІЖНИК**

начальник науково-дослідного центру  
протипожежного захисту,  
доктор технічних наук, професор

**Світлана ГОЛКОВА**

науковий співробітник відділу  
нормативно-технічного забезпечення  
науково-дослідного центру  
протипожежного захисту Інституту  
державного управління та наукових  
досліджень з цивільного захисту

**ОБГРУНТУВАННЯ НЕОБХІДНОСТІ ОБСЛУГОВУВАННЯ  
СИСТЕМ ПРОТИПОЖЕЖНОГО ЗАХИСТУ  
БУДИНКІВ, БУДІВЕЛЬ, СПОРУД ТА ЇХ ЧАСТИН**

Забезпечення цивільного захисту населення, в тому числі пожежної безпеки під час відвідування будинків та споруд різного функціонального призначення є важливою задачею як держави так і безпосередньо суб'єктів господарювання.

Система забезпечення пожежної безпеки будинків та споруд складна і багатогранна. До її складу входить комплекс заходів – пасивних і активних. До активних належить зокрема система протипожежного захисту (далі – СПЗ) – комплекс технічних засобів, що змонтований на об'єкті, призначений для виявлення, локалізуванню та ліквідуванню пожеж без втручання людини, захисту людей, матеріальних цінностей та довілля від впливу небезпечних чинників пожежі [1].

Зазначимо, що від якості спрацювання СПЗ, її продуктивності, а також доцільності спрацювання однієї із систем, що входить до складу СПЗ залежить безпека людей, що знаходяться в будинках спорудах в певний час, в конкретний проміжок часу. У зв'язку з цим виникає пряма необхідність в підтриманні експлуатаційної придатності СПЗ.

Наразі в Україні діє ДСТУ 9047:2020 «Системи протипожежного захисту. Настанова з підтримання експлуатаційної придатності» [2]. Однак цей стандарт не має статусу обов'язкового до застосування. З недоліків цього стандарту можна виділити не досконалу процедуру перевірки СПЗ.

Зокрема, ч. 5 ст. 55 гл. 13 Кодексу цивільного захисту України [3] (при внесенні змін в 2023 році) визначено, що підтримання експлуатаційної придатності СПЗ здійснюється згідно з правилами, затвердженими центральним органом виконавчої влади, що забезпечує формування державної політики у сфері цивільного захисту, тобто ДСНС.

У зв'язку з цим, виникла негайна необхідність розробити та затвердити на рівні МВС відповідні правила.

Схематичний вигляд СПЗ зображено на рис. 1.



Рис. 1. Схематичне зображення СПЗ

Під підтриманням експлуатаційної придатності слід розуміти комплекс заходів, спрямованих на організацію, забезпечення та утримання СПЗ в технічному стані, що забезпечує їх працездатний стан під час їх експлуатації (у тому числі під час зберігання компонентів).

Таким чином, підтримання експлуатаційної придатності СПЗ повинно складатися з наступних етапів:

- підготовка до експлуатації СПЗ;
- експлуатація СПЗ;
- подовження строку експлуатації СПЗ;
- виведення з експлуатації СПЗ.

Саме ці етапи мають чітко визначати правила, якими будуть керуватися всі зацікавлені сторони з метою забезпечення головного завдання – забезпечення безпеки людей.

1. ДБН В.2.5-56:2014 Системи протипожежного захисту.
2. ДСТУ 9047:2020 «Системи протипожежного захисту. Настанова з підтримання експлуатаційної придатності».
3. Кодекс цивільного захисту України.

УДК 316.48

DOI: 10.31733/15-03-2024/2/465-467

### **Ольга ЯДЛОВСЬКА**

доцент кафедри міжнародних відносин та соціально-гуманітарних дисциплін Дніпропетровського державного університету внутрішніх справ, кандидат історичних наук, доцент

## **ОСОБЛИВОСТІ ЛАТЕНТНОГО МОБІНГУ ТА ШЛЯХИ ЙОГО ПОДОЛАННЯ**

Проблема мобінгу є актуальною протягом усього часу існування трудових відносин. Однак в епоху людиноцентричності та беззаперечного визнання верховенства прав та свобод (або принаймні декларація таких принципів) висунуто вимоги щодо подолання фактів мобінгу, а також проведення превентивної та просвітницької діяльності стосовно заявленої проблематики. На сучасному етапі факти мобінгу караються законодавчо (у разі їх доказу). Наразі саме доведення наявності мобінгу стосовно певного працівника є найскладнішою ланкою. Зазвичай довести факт мобінгу майже неможливо, особливо враховуючи, що саме керівництво буде чинити опір таким діям працівників. Також відносно суб'єктивний характер доведення має аспект негативного психологічного впливу: такі дії співробітників чи керівництва вкрай важко відслідкувати, задокументувати.

Слід зазначити, що найбільшу проблему становить прихований або латентний мобінг, що має тяглий характер, виснажує працівника, призводить до зниження мотивації роботи і, як наслідок, зниження працездатності. Сама характеристика «латентний» має за підґрунтя дії, які максимально та дуже тонко нівелюють паритетність у ставленні до всіх працівників, принижуючи когось з них, але у формах, що не відносяться до порушень трудових відносин на кшталт ненадання відпустки, вимога бути під час обіду на робочому місці. Якраз цього керівництво не допускає, проте одночасно може використовувати тиск психологічний, газлайтинг, надмірні громадські обов'язки та інше.

За спостереженнями Л. Червінської, у сучасних умовах, внаслідок обмеженості робочих місць і привабливих вакансій, посилення конкуренції, коли значна частина співробітників боїться втратити роботу, а частина бажає зробити кар'єру будь-яким шляхом, все більше мова йде про мобінг персоналу. Означене явище стає все поширенішим. Науковці це пов'язують з підвищенням рівня агресії у людей. Мобінг процвітає і тому, що його ігнорують. До того, жертви психологічного третирування, часто не в змозі захистити себе. Говорити ж в нашій країні про судові процеси, пов'язані з мобінгом, майже недоречно. У багатьох країнах проблема викорінювання мобінгу активно дискутується, зокрема, з точки зору правових відносин, оскільки саме в цій сфері можна реалізовувати важливу функцію налагодження співробітництва між працівниками і роботодавцями у дусі соціального партнерства та врегулювання міжособистісних конфліктів працівників. За допомогою ефективного менеджменту персоналу також важливо забезпечувати максимальний соціально-психологічний комфорт на робочому місці. [...] Аналіз цього явища з моральної (емоційної) точки зору має поєднуватися з визначенням економіко-правових засобів і механізмів унеможливлення (викорінювання) мобінгу [3].

Як наголошують С. Сімакова та О. Кравченко, мобінг поділяється на два основні види: вертикальний (мобінг із боку керівництва, іноді його ще називають «босинг») і горизонтальний (мобінг із боку колег). Іноді буває, що людина стає об'єктом відразу обох видів мобінгу. [...] Дослідниці зазначають, що серйозною проблемою, яка широко обговорюється останніми роками науковцями й менеджерами з персоналу, є проблема організаційного мобінгу як форми регулярного приниження, тиску, демонстрації зневаги або ізоляції працівника іншим працівником, керівником або колективом. Варто зазначити, що проблема організаційного мобінгу має міждисциплінарний характер, оскільки перебуває на перетині багатьох наук, потребує аналізу психологічних, юридичних, соціокультурних, соціально-економічних, організаційних факторів виникнення і подолання цього негативного явища [2, с. 139].

Чіткі прояви мобінгу прослідковує В. Оверчук, причому дослідник звертає увагу на факти мобінгу, що у більшості випадків не залежать від самої жертви. Зокрема, визначається, що загальними умовами зародження мобінгу в колективі є низький рівень корпоративної культури і неефективний менеджмент: поширеність родинних або інтимних зв'язків; наявність співробітників пенсійного віку, які бояться втратити роботу; наявність дублюючих посад, розмитих мір відповідальності та меж професійної відповідальності; потурання інтригам і пліткам; нерівномірність робочого навантаження між працівниками; відсутність можливості кар'єрного зростання; наявність керівника, який підживлює розбрати в колективі і використовує їх як інструмент маніпулятивного управління. [...] Автор підкреслює, що можна виділити такі причини виникнення мобінгу, які безпосередньо не пов'язані з поведінкою жертви: зовнішня для колективу кризова ситуація; конкуренція за вакантне місце; заздрість як прояв латентної агресії; страх втратити роботу; страх виявлення корпоративних махінацій; неприйняття «інших» людей (провінціалів, осіб із інвалідністю, іноземців тощо), які мають відмінні політичні та соціальні переваги; відсутність зворотного зв'язку між працівниками; погана організація інформаційних потоків на підприємстві [1, с. 187].

Зупинемось на основних рисах мобінгу та право на захист у разі вчинення дій мобінгу та охарактеризуємо прояви латентного мобінгу.

До поширених форм мобінгу працівників відносять такі ситуації та дії.

1. Створення стосовно працівника напруженої, ворожої образливої психологічної атмосфери, що може мати вияв у таких діях: зневажливі зауваження, поведінка залякуючого, принизливого характеру, наклепи, висміювання, безпідставні обвинувачення.
2. Безпідставне виокремлення працівника від колективу, перешкоджання доступу до інформації, що забезпечує діяльність та виконання обов'язків: незапрошення на зустрічі та наради, на яких доводиться до відома працівників розпорядчі документи, накази та розподіл обов'язків, блокування у доступі до каналів зв'язку, ненадання інформації щодо заходів та,

відповідно, їх відвідування та виконання, а також недопущення робітника на робоче місце або надання непристосованого для певного виду роботи робочого місця. 3. Нерівний розподіл обов'язків та навантаження і, як наслідок, нерівна оплата праці для робітників однакової кваліфікації при виконанні рівноцінної роботи, надмірне навантаження. 4. Безпідставне позбавлення працівника частини виплати, премій, бонусів. 5. Нерівні можливості для кар'єрного росту та навчання, відмова у підвищенні кваліфікації.

Окремо виділимо факти мобінгу, що мають неприхований характер та грубо порушують трудові права працівників: примушення перебувати на робочому місці під час обідньої перерви або після закінчення роботи, примушення працювати на вихідних; відмова у наданні щорічної відпустки за графіком; відмова у наданні відпустки без збереження заробітної плати; переведення в інші підрозділи без згоди працівника; відмова у звільненні за власним бажанням; вимога написати заяву про звільнення.

У випадках мобінгу працівники, стосовно яких здійснено утиски, мають право на захист. Зокрема, працівник може звернутись зі скаргою до територіального управління Державної служби з питань праці; звернутись з позовною заявою до суду щодо визнання фактів цькування та їх усунення (без подальшого припинення працівником трудової діяльності на період розгляду провадження у справі); отримати відшкодування шкоди, заподіяної внаслідок мобінгу у розмірі витрат, які понесла особа під час лікування, факт якої підтверджено судовим рішенням, що набрало законної сили; право на відшкодування роботодавцем моральної шкоди [4].

Прояви латентного мобінгу лежать, переважно, у психологічній площині, а також можуть проявлятися в організаційній роботі та її плануванні (чи неплануванні) стосовно певного працівника. З боку керівництва це може бути приховування обсягів завдань і їх розподілу між працівниками, що у подальшому призводить до нерівномірного навантаження; елементи газлайтингу, за яких замовчуються результати роботи чи навіть досягнення працівників, що у цілому принижує особу та примушує її сумніватися у своїх можливостях якісно працювати. Схильність керівництва до маніпулятивної поведінки, постійне відсилання до попередніх помилок у роботі працівника, пліткарство, потурання або навіть підтримка неформальних відносин як превалюючих у колективі призводить до деформації організаційної роботи у колективі та, як правило, виокремлює особу чи коло осіб у коло вигнанців колективу. Як зазначено вище, мобінг може вчинятися і колегами по роботі, причому й із заохоченням керівництва, і без підтримки – у першому випадку мобінг бути системним, прихованим, важко доказовим (лише ставлення та оцінка вертикальна, тобто більш вищого керівництва, допоможе усунути проблему і то лише в разі того, що мобінг не підтримується і на вищому шаблі керівної ланки колективу), у другому випадку мобінг може мати системний та відносно поміркований характер, теж може бути прихованим, але не буде мати наслідків утисків в оплаті, наданні відпусток, перевищення годин роботи і може бути усунений керівниками.

Ураховуючи законодавчі ініціативи щодо фактів мобінгу на сучасному етапі проблема приниження працівників під час здійснення професійних обов'язків все ж поступово вирішується або хоча б має право на вирішення. Однак залишаються великі прогалини в якісному менеджменті організацій, професійній роботі керівників та їх психологічній підготовці, а також наявною є корупційна складова щодо доступу до матеріальних ресурсів – премій, надбавок, заохочень та, так би мовити, опосередкованих ресурсів – більш легкий обсяг робіт, використання інтелектуальної праці колег, нерівномірний розподіл навантаження, надання необґрунтованих або непаритетних громадських обов'язків. На жаль, на сьогодні вкрай важко боротись з латентним мобінгом, і це явище у трудових відносинах потребує не стільки дослідження, скільки унормування з подальшим застосуванням санкцій за чітко визначеним протоколом і одночасним захистом жертв мобінгу.

1. Оверчук В. А. Мобінг як форма психологічного насильства у трудовому колективі. *Теорія і практика сучасної педагогіки*. 2019. № 1. Т. 2. С. 185-188.

2. Сімакова С. І., Кравченко О. С. Актуальні проблеми запобігання мобінгу в трудових відносинах в Україні. *Юридичний бюлетень*. 2018. Випуск 8. С. 137-142.

3. Червіньська Л. П. Мобінг персоналу як соціальне явище організації. URL : <https://core.ac.uk/download/pdf/197267893.pdf>.

4. Чернишова О. Мобінг на робочому місці. У яких випадках працівники та роботодавці можуть понести покарання. *Охорона праці і пожежна безпека*. Жовтень, 2023. №10. URL : <https://e.oppb.com.ua/okhorona-pratsi-i-pozhezhna-bezpeka-2023-10/mobinh-na-robochomu-mistsi-u-yakykh-vypadkakh>.

УДК 614.8  
DOI: 10.31733/15-03-2024/2/468-471

**Лариса БОРИСОВА**  
викладач кафедри організації  
та технічного забезпечення  
аварійно-рятувальних робіт

**Віталій СОБИНА**  
начальник кафедри організації  
та технічного забезпечення  
аварійно-рятувальних робіт  
Національного університету  
цивільного захисту України

### **ЗАПОБІГАННЯ Й РЕАГУВАННЯ НА ЗАГРОЗИ ТА ПОДОЛАННЯ НАСЛІДКІВ НАДЗВИЧАЙНИХ СИТУАЦІЙ ЯК КЛЮЧОВЕ ЗАВДАННЯМ СИСТЕМИ ЦИВІЛЬНОГО ЗАХИСТУ**

Реагування на визначені загрози і надзвичайні ситуації, а також запобігання їм, забезпечення готовності держави і суспільства, відновлення після надзвичайних ситуацій відбувається в рамках базового законодавства у сферах національної безпеки та цивільного захисту, а також відповідних профільних нормативно-правових актів [1, с.336].

Це організовано через систему управління цивільним захистом, яка включає в себе державні органи, місцеве самоврядування, військові структури, рятувальні служби. Законодавство визначає процедури, обов'язки і відповідальність у разі надзвичайних ситуацій, а також механізми координації та співробітництва між різними органами та структурами у вирішенні таких ситуацій.

Ключовими щодо забезпечення національної стійкості є принципи взаємодії та субсидіарності. Принцип субсидіарності передбачає, що реагування на надзвичайні ситуації та кризи має відбуватися на найнижчому серед можливих рівнів за умови належної координації на найвищому доцільному рівні. Він передбачає, що реагування на надзвичайні ситуації та кризи повинно відбуватися на найнижчому рівні можливостей, тоді як у випадку більших або складних криз ресурси, допомога та координація здійснюються на рівні держави або навіть на міжнародному рівні. Важливою умовою є належна координація та співпраця між всіма рівнями влади та зацікавленими сторонами для ефективного управління кризовими ситуаціями та забезпечення національної стійкості.

Відповідно до пункту 47 Стратегії національної безпеки України «Безпека людини – безпека країни» затвердженої Указом Президента України від 14.09.2020 р. № 392, Україна має сформулювати й запровадити національну систему стійкості, яка охоплює запобігання, реагування та подолання наслідків надзвичайних ситуацій. Ця система передбачає налагодження ефективних комунікаційних каналів та створення необхідних організаційних механізмів не лише на загальнодержавному рівні, але й на регіональному та місцевому рівнях.

Комплексне реагування на певні види загроз та мінімізація їх наслідків в Україні відбувається в межах функціонування окремих загальнодержавних систем, таких як єдина державна система цивільного захисту України. Ця система організована для ефективного вирішення відповідних завдань і мають свою структуру, процедури та механізми дії, що спрямовані на запобігання, реагування та мінімізацію наслідків різноманітних надзвичайних ситуацій та загроз, що можуть виникнути в країні, включаючи природні катастрофи, терористичні акти, техногенні аварії та інші події.

Завданнями, що визначають обсяг та напрямок діяльності органів цивільного захисту, є:

- захист населення від різних видів загроз і надзвичайних ситуацій, таких як природні катастрофи (наприклад, повені, землетруси), техногенні аварії (наприклад, вибухи, пожежі), екологічні аварії (наприклад, забруднення навколишнього середовища), біологічні, хімічні, радіологічні загрози, а також загрози воєнного характеру;
- захист систем життєзабезпечення територіальних громад, включаючи забезпечення енергоресурсами, продовольством, питною водою, охороною здоров'я, медичною допомогою, збереженням громадського порядку, телекомунікаційним і



радіозв'язком, кібербезпекою, транспортною інфраструктурою, житлово-комунальною сферою тощо;

– захист об'єктів підвищеної небезпеки, які можуть бути особливо вразливими у випадку надзвичайних ситуацій, таких як атомні станції, хімічні заводи, важливі транспортні об'єкти тощо.

Повноваження місцевих державних адміністрацій та органів місцевого самоврядування визначені законами України, які передбачають їх роль у підготовці до реагування на надзвичайні ситуації, координації діяльності рятувальних служб та організацій, а також у забезпеченні необхідних ресурсів для вирішення виникаючих завдань у сфері цивільного захисту.

Статтею 19 Кодексу цивільного захисту України визначено повноваження місцевих державних адміністрацій та органів місцевого самоврядування у сфері цивільного захисту:

– забезпечення виконання завдань створеними ними територіальними підсистемами єдиної державної системи цивільного захисту України та їх ланками, організацію роботи з підготовки до реагування на надзвичайні ситуації, управління в режимі надзвичайної ситуації та відновлення після них на місцевому рівні;

– керівництво аварійно-рятувальними службами, формуваннями та спеціалізованими службами цивільного захисту, які здійснюють рятувальні та інші заходи у разі надзвичайних ситуацій, а також забезпечення їх необхідними ресурсами і засобами.

Ці положення законодавства передбачають активну роль місцевих органів у забезпеченні цивільного захисту на територіальному рівні та забезпечують координацію та ефективність дій у разі надзвичайних ситуацій.

Регіональні та місцеві комісії з питань техногенно-екологічної безпеки та надзвичайних ситуацій є важливими координаційними органами у системі цивільного захисту України [1, с. 353]. Вони є постійно діючими структурами та входять до складу територіальних підсистем єдиної державної системи цивільного захисту.

Регіональні комісії функціонують на рівні областей або інших адміністративних одиниць, а місцеві – на рівні районів, міст, сіл та інших місцевих територіальних громад. Їх завдання включають координацію діяльності органів та установ у сфері техногенно-екологічної безпеки, підготовку до реагування на надзвичайні ситуації, а також управління в режимі надзвичайної ситуації та відновлення після них на відповідних територіях.

Основні завдання комісії на території відповідної адміністративно-територіальної одиниці, які впливають зі статті 19 Кодексу цивільного захисту України, охарактеризовані нижче.

1. Координація діяльності різних органів та установ включає у себе:

– забезпечення взаємодії між райдержадміністраціями, органами місцевого самоврядування, підприємствами, установами та організаціями, які мають відношення до функціонування територіальної підсистеми єдиної системи цивільного захисту;

– підготовку до реагування на надзвичайні ситуації, спільні роботи під час аварійно-рятувальних операцій та інші суспільно важливі дії.

2. Підготовка та ефективне впровадження системи оповіщення та забезпечення своєчасного та точного інформування органів управління, сил цивільного захисту та населення про виникнення надзвичайної ситуації, а також інформування про дії в умовах такої ситуації.

3. Забезпечення життєзабезпечення населення, що постраждало внаслідок надзвичайної ситуації, включаючи евакуацію, захист від радіації, хімічних, біологічних та інших загроз, а також забезпечення готовності територіальної підсистеми до дій у надзвичайних ситуаціях.

4. Постійне прогнозування зон можливого поширення надзвичайних ситуацій та контроль за розвитком ситуації, що дозволяє реагувати на зміни та вживати необхідних заходів.

5. Інформування органів управління та населення про розвиток надзвичайної ситуації та організація необхідних заходів для забезпечення безпеки та функціонування населення та об'єктів національної економіки.

Основними завдання комісії на території відповідної адміністративно-територіальної одиниці є визначення способів вирішення проблемних питань, що виникають під час:

– функціонування територіальної підсистеми єдиної державної системи цивільного захисту та її ланок, що включає в себе розроблення та впровадження ефективних

механізмів координації дій різних органів та установ, що мають відношення до цивільного захисту, з метою забезпечення високої готовності та ефективного реагування на надзвичайні ситуації;

– здійснення заходів щодо медичного, біологічного та соціального захисту населення, яке постраждало внаслідок виникнення надзвичайної ситуації (організація медичної допомоги, психологічної підтримки, забезпечення необхідних ресурсів для відновлення здоров'я та соціальної інтеграції постраждалих);

– належне функціонування об'єктів інфраструктури та безпеки життєдіяльності населення, що включає в себе аналіз ситуації, вжиття невідкладних заходів для відновлення роботи об'єктів інфраструктури (електромереж, водопостачання, газопостачання тощо), забезпечення безпеки населення та мінімізації наслідків події.

Ці завдання вимагають комплексного підходу, співпраці різних служб та організацій, а також швидких та ефективних рішень для забезпечення безпеки та захисту громадян та інфраструктури в умовах надзвичайних ситуацій.

Головною метою Державного центру управління в надзвичайних ситуаціях є координація та управління діяльністю у сфері цивільного захисту на національному рівні. Він забезпечує співпрацю між різними органами влади та силами цивільного захисту, розробляє стратегії та плани реагування на надзвичайні ситуації, а також надає необхідну допомогу регіональним центрам управління в надзвичайних ситуаціях.

Регіональні центри управління в надзвичайних ситуаціях зазвичай діють на рівні областей, країн, чи інших адміністративно-територіальних одиниць. Вони відповідають за координацію діяльності на своєму територіальному рівні, включаючи підготовку до надзвичайних ситуацій, реагування під час них та відновлення після їх завершення. Регіональні центри також співпрацюють з місцевими органами влади та іншими зацікавленими сторонами для забезпечення ефективної реакції на надзвичайні ситуації.

Новітні технології відіграють ключову роль у підвищенні ефективності діяльності у сфері забезпечення національної безпеки та стійкості, включаючи територіальний рівень.

Використання штучного інтелекту (ШІ) дозволяє аналізувати великі обсяги даних для виявлення зразків, передбачення можливих загроз і розробки стратегій відповіді на них. ШІ може автоматизувати процеси моніторингу та реагування на надзвичайні ситуації.

1. Дозволяють збирати інформацію з датчиків, які встановлені на об'єктах і в навколишньому середовищі, що дозволяє ефективно відстежувати та контролювати різні параметри, такі як рівень забруднення, температура, вологість, рух тощо.

2. За допомогою аналітики даних можна швидше і точніше виявляти та аналізувати потенційні загрози, а також прогнозувати можливі сценарії розвитку подій.

3. Безпілотні апарати (дрони) можуть використовуватися для моніторингу та нагляду за об'єктами та територіями, пошуку та рятування, а також для збору інформації в недоступних або небезпечних областях.

4. Захист від кіберзагроз стає все більш важливим, оскільки сучасні технології дозволяють зловмисникам атакувати інформаційні системи та мережі. Ефективна кібербезпека включає в себе використання передових технологій для виявлення, запобігання та реагування на кіберзагрози.

Ці технології можуть значно поліпшити здатність країни та її територіальних громад реагувати на різноманітні загрози та забезпечити національну безпеку та стійкість у сучасному світі.

У грудні 2020 р. Кабінетом Міністрів України схвалено Концепцію розвитку штучного інтелекту до 2030 року у різних сферах, що є важливим кроком вдосконалення системи управління та підвищення ефективності рішень у багатьох сферах, включаючи і розвиток національної стійкості.

Впровадження штучного інтелекту дозволить здійснювати більш точний аналіз ризиків, сприятиме підвищенню ефективності прогнозування та моделювання процесів розвитку на загальнодержавному і територіальному рівнях, а також запровадженню процесів автоматичного моніторингу та аналізу ключових показників (індикаторів) безпеки та стійкості. [2, с.174].

Це дійсно важлива проблема, оскільки нечітко визначений механізм узгодження функціонування та взаємодії різних національних систем реагування на загрози та небезпеки може породжувати недоречності та невпевненість у вирішенні кризових ситуацій. Для ефективного функціонування цих систем необхідно встановлення чітких процедур та механізмів співпраці та координації.

1. Резнікова О. О. Національна стійкість в умовах мінливого безпекового середовища : монографія. Київ : НІСД, 2022. 532 с.
2. Організація системи забезпечення національної стійкості на регіональному і місцевому рівнях: аналіт. доповідь / [Резнікова О.О., Войтовський К.Є. Лепіхов А.В.] ; за заг. ред. О.О. Резнікової. Київ : НІСД, 2021. 112 с.
3. Глобальна та національна безпека: підручник / авт. кол. : В.І. Абрамов, Г.П. Ситник, В.Ф. Смолянюк та ін. / за заг. ред. Г.П.Ситника. Київ : НАДУ, 2016. Глава 10. Державне управління в умовах надзвичайних ситуацій. URL : <https://www.minregion.gov.ua/wp-content/uploads/2017/11/Navchalniy-posibnik-GPNB.pdf>.
4. Про Державну комісію з питань техногенно-екологічної безпеки та надзвичайних ситуацій: Постанова Кабінету Міністрів України від 26.01.2015 № 18. URL : [https://zakon.rada.gov.ua/laws/show/18-2015- %D0%BF#Text](https://zakon.rada.gov.ua/laws/show/18-2015-%D0%BF#Text) (дата звернення: 15.07.2021).

УДК 614+342.7

DOI: 10.31733/15-03-2024/2/471-473

**Тетяна ЖЕГЛІНСЬКА**  
старший викладач кафедри  
теорії та історії держави і права  
Дніпропетровського державного  
університету внутрішніх справ

### **ОХОРОНА ЗДОРОВ'Я НАСЕЛЕННЯ УКРАЇНИ ЯК СКЛАДОВА НАЦІОНАЛЬНОЇ БЕЗПЕКИ**

У процесі підготовки тез доповіді метою було розглянути проблему розвитку національної системи охорони здоров'я як структурного елементу національної безпеки України.

Під час повномасштабного вторгнення російська федерація завдала суттєвої шкоди системі охорони здоров'я України, а саме відбулося руйнування медичної інфраструктури, подекуди відсутня можливість дотримання норм профілактики та лікування, існує неукомплектованість окремих регіонів медичними кадрами та, відповідно, порушення матеріально-технічного зв'язку, що перешкоджає своєчасному та повному наданню медичної допомоги населенню.

У Конституції України (ст. 49) законодавець закріплює: «кожен має право на охорону здоров'я, медичну допомогу та медичне страхування» [1]. Саме здоров'я населення є важливою передумовою високої продуктивності праці, підвищення добробуту населення та економічного розвитку країни.

Згідно з вищезазначеною статтею, кожен громадянин має право на доступ до якісної медичної допомоги та медичне страхування.

Важливо відзначити, що охорона здоров'я є не лише питанням індивідуального благополуччя громадян, але й стратегічно важливим елементом розвитку економіки й суспільства та в цілому складником національної безпеки. Інвестиції в охорону здоров'я сприяють збереженню працездатності населення, підвищенню якості праці та підтримці економічного розвитку, включно і в умовах війни.

Досить важливо, що у Законі України «Про національну безпеку» законодавець серед засад такої безпеки приділяє увагу питанню життя та здоров'я людини: «державна політика у сферах національної безпеки і оборони спрямована на захист: людини і громадянина – їхніх життя і гідності, конституційних прав і свобод, безпечних умов життєдіяльності» (п. 2 ст. 3)[2].

На жаль, військова агресія з боку російської федерації має негативні наслідки для системи охорони здоров'я та населення держави, яка є об'єктом вторгнення, а недостатність медичних кадрів та порушення матеріально-технічного зв'язку можуть призвести до кризової ситуації в галузі охорони здоров'я.

До сучасних викликів, що мають місце у вітчизняній сфері охорони здоров'я слід віднести такі:

1. Часткове знищення медичної інфраструктури внаслідок атак на медичні заклади, лікарні та інші об'єкти охорони здоров'я, що призводить до їхньої руйнації чи

непридатності до використання.

2. Значна кількість медичних закладів опинилися на окупованій ворогом території та подекуди використовуються не за призначенням.

3. Неможливість надання населенню своєчасної медичної допомоги, включно і першої необхідності.

4. Неукомплектованість медичними кадрами: подальша ескалація військового конфлікту викликає нестачу медичних фахівців, а також ускладнює процес їх мобілізації та підготовки нових медичних працівників.

5. Порушення норм профілактики та лікування, що загрожують здоров'ю нації.

6. Погіршення стану здоров'я населення держави внаслідок обмеженого доступу до медичної допомоги та ускладнень у забезпеченні необхідними медичними засобами (включно і ментального) та ін.

Окрім вищезазначеного, одним із багатьох викликів, із якими стикається національна система охорони здоров'я в умовах воєнного стану, є постійна потреба в донорській крові. Інтенсивність бойових дій в Україні зумовлює необхідність збереження життя значної кількості цивільних та військовослужбовців. Донорська кров є критичним ресурсом для надання екстреного лікування пораненим та тим, хто втратив кров унаслідок воєнних подій. Ефективне й стабільне функціонування національної системи крові має вирішальне значення для забезпечення функціонування системи охорони здоров'я в цілому.

Враховуючи те, що кров є цінним і унікальним ресурсом, законодавство, яке регулює національну систему крові, повинно враховувати та відображати стратегічне значення компонентів такої системи та забезпечувати їх захист з урахуванням можливих надзвичайних ситуацій, що виникають та можуть виникнути в ході війни. Отже, система крові держави відіграє стратегічно важливу роль у підтримці біозахисту. [3, С. 101].

Важливим напрямком в сфері охорони здоров'я як складової національної безпеки є реабілітація військовослужбовців. Поранені бійці потребують комплексної медичної допомоги. Тому наприкінці року НСХУ створила власний пакет медичних послуг – «Комплексна реабілітація». Разом з тим, на сьогодні в державі недостатньо досвідчених спеціалістів, які могли б надавати високоякісні реабілітаційні послуги [4].

Водночас, збереження здоров'я військовослужбовців забезпечується створенням сприятливих санітарно-гігієнічних умов військової служби, побутових умов і системою заходів щодо обмеження впливу небезпечних факторів військової служби з урахуванням її специфіки та екологічних умов. Таких заходів військове командування вживає у взаємодії з місцевими органами виконавчої влади та органами місцевого самоврядування. Військовослужбовцям надається безоплатна кваліфікована медична допомога у військово-медичних закладах, а у разі відсутності за місцем проходження військової служби або за місцем проживання військово-медичних закладів охорони здоров'я чи відповідних відділень/спеціальних лікувальних закладів, а також у невідкладних випадках медична допомога надається державними чи комунальними закладами охорони здоров'я. Військовослужбовцям (крім військовослужбовців строкової служби) та членам їх сімей забезпечується санаторно-курортне лікування та відпочинок у медично-реабілітаційних центрах, будинках відпочинку та пансіонатах Міністерства оборони України, МВС не рідше одного разу на рік.

Отже, в умовах війни в сфера охорони здоров'я, як складова національної безпеки України, стикається з низкою важливих та надскладних викликів, серед яких:

1) руйнування медичної інфраструктури;

2) потреба в донорській крові, бо ж забезпечення достатнім її обсягом стає стратегічно важливою завданням (вона необхідна для надання екстреної медичної допомоги та врятування життя і здоров'я військових);

3) забезпечення військовослужбовців та членів їхніх сімей адекватною медичною допомогою, санаторно-курортним лікуванням та соціальними пільгами, що є важливим аспектом збереження здоров'я та бойової ефективності Збройних Сил України;

Таким чином, узагальнюючи усе вищевикладене можна зробити висновки, що охорона здоров'я в умовах триваючої війни є важливою складовою національної безпеки, суттєвим чинником забезпечення життя, здоров'я, безпеки та добробуту громадян, а також збереження бойового духу наших воїнів-захисників.

---

1. Конституція України : Закон України від 28 черв. 1996 р. № 254к/96-ВР. URL : <https://zakon.rada.gov.ua/laws/show/254> (дата звернення: 03.03.2024).

2. Про національну безпеку. Закон України від 21 червня 2018 року № 2469-VIII. URL : <https://zakon.rada.gov.ua/laws/show/2469-19#Text>(дата звернення: 03.03.2024).

3. Система крові України як елемент національної біобезпеки у сфері охорони здоров'я в умовах війни. Теорія і практика інтелектуальної власності № 1-2 (2023). URL : <http://uran.inprojournal.org/article/view/277231>(дата звернення: 03.03.2024).

4. Були майже на грані виснаження, але ми встояли»: як змінилася система охорони здоров'я України за час війни. URL : <https://voxukraine.org/buly-majzhe-na-grani-vysnazhennya-ale-my-vstoyal-yak-zminylasya-systema-ohorony-zdorov-ya-ukrayiny-za-chas-vijny> (дата звернення: 03.03.2024).

УДК 159.98:343.627

DOI: 10.31733/15-03-2024/2/473-475

**Юлія МАРІНА**

викладач кафедри

кримінально-правових дисциплін

Дніпропетровського державного

університету внутрішніх справ

### **ПСИХОЛОГІЧНІ НАСЛІДКИ ВОЄННИХ ДІЙ НА МЕНТАЛЬНЕ ЗДОРОВ'Я ДІТЕЙ**

Психіатричні та психологічні дослідження відкривають нам, що війна залишає довготривалі наслідки для психіки дітей та підлітків. У період конфлікту діти переживають два основних типи травматичних подій: несподівані травмуючі ситуації та тривалі стресові умови, що спричиняють непродуктивні методи подолання труднощів. Це призводить до того, що діти значно частіше, ніж їх ровесники, які не пережили війну, стикаються з проблемами, такими як тривожні розлади, посттравматичний стресовий розлад (ПТСР), депресія, дисоціативні розлади (наприклад, добровільна соціальна ізоляція, деперсоналізація, дереалізація, небажання спілкуватися, кататонічний синдром), а також порушення поведінки (включаючи агресію, асоціальну та злочинну поведінку, схильність до насильства). Крім того, вони більш схильні до зловживання алкоголем та наркотиками.

Згідно з вченням психіатрів, психічні розлади фактично є «нормальною реакцією на ненормальні події». Отже, тривалий вплив насильства на дітей збільшує «ризик розвитку багатьох і часто тривалих форм фізичної, психологічної та соціальної дезадаптації».

Світова Організація Охорони Здоров'я закликає до захисту дітей у збройних конфліктах. Згідно з її даними, десять відсотків осіб, які пережили травматичну подію, можуть пізніше виявити симптоми психологічної травми, а ще десять відсотків можуть продемонструвати зміни у поведінці або психологічні розлади, які перешкоджають повноцінному життю (найпоширенішими є тривожні розлади, депресія та психосоматичні розлади). Ключові фактори, які визначають вплив війни на психічне здоров'я дітей: відсутність основних ресурсів (таких як притулок, вода, їжа, освіта, охорона здоров'я тощо); розрив сімейних зв'язків (через втрату, розлуку або переміщення); стигматизація та дискримінація (які впливають на ідентичність); песимістичний погляд на життя (постійне відчуття втрати та горя, нездатність уявити світле майбутнє) та нормалізація насильства.

Останнім часом західний підхід, який розглядає психічне здоров'я дітей у зонах конфлікту переважно через призму ПТСР, зазнає критики через етноцентричне бачення, що не враховує систему переконань місцевого населення та здатність до волевиявлення та життєстійкості самих дітей. Не слід вважати дітей пасивними жертвами насильства, позбавленими свободи волі. Вони є активними учасниками суспільства, які розробляють власні стратегії виживання та подолання труднощів та можуть самостійно вирішувати, чи протистояти збройному конфлікту, чи брати в ньому участь. Нові психологічні дослідження підкреслюють, що навіть при надзвичайно важких умовах діти мають великий потенціал для виживання, що дозволяє їм розвиватися та стати повноцінними особами, незважаючи на отримані психологічні травми. Вчені визначили кілька захисних механізмів, серед найважливіших з яких – ефективні стратегії подолання труднощів, позитивна система переконань, здорові сімейні взаємини та дружба. Бідність, неадекватні житлові умови, домашнє насильство, дискримінація та соціальна ізоляція – лише декілька проблем, які потребують вирішення після закінчення війни, щоб уникнути наслідків травматичних подій

та зміцнити стійкість.

Масштаби наслідків війни також залежать від подій після війни, зокрема від того, наскільки успішно відбувається відбудова країни та чи покращилася соціально-економічна ситуація. Не менш важливе значення має притягнення до відповідальності осіб, які вчинили воєнні злочини, визнання сторонами відповідальності за свої злочини та впровадження місцевих механізмів примирення. Ключовим етапом до успішного вирішення конфліктів та примирення з минулим є включення методів врегулювання конфліктів до освітньої програми [1, с.279-291].

Сьогодні в Україні майже кожна дитина певним чином пережила вплив війни. Стрес, який вони пережили, якщо не працювати з ним, може призвести до проблем із фізичним та психічним здоров'ям. Проте важливо зазначити, що діти також мають значний потенціал для відновлення. Підтримка та допомога в роботі зі стресом важливі для забезпечення психічного благополуччя молодих людей. Зосередження на розвитку ресурсів, які допомагають дітям впоратися зі стресом, таких як підтримка з боку родини, друзів, та спеціалізована психологічна допомога, може допомогти їм відновитися та розвиватися. Особливу увагу слід приділяти забезпеченню доступу дітей до якісної медичної та психологічної допомоги, а також до освіти, яка сприяє їхньому психосоціальному відновленню. Важливо створити сприятливі умови для розвитку та відновлення дітей, які пережили воєнні події, щоб вони могли розкрити свій потенціал та вирости в здорових та щасливих особистостях.

Сучасні дослідження психологічного стану дітей, які пережили війну в Україні, показують значний вплив конфлікту на їх емоційну сферу. Це відображається на їх поведінці, емоційному та когнітивному розвитку. Діти, які були змушені покинути території зі збройними діями (наприклад, Буча, Бахмут, Маріуполь, Северодонецьк, Слов'янськ, Херсон), часто демонструють відсутність або зменшення емоційної виразності. Для них важко висловлювати свої почуття та емоції, як у відношенні до війни, так і в повсякденному житті. Ця неспроможність висловлювати та відчувати емоції може призвести до складнощів у встановленні контактів з іншими людьми. Вони можуть відчувати відчуженість і відокремленість, що впливає на їхню здатність до комунікації та взаємодії з навколишнім середовищем. Важливо зазначити, що дослідження, проведені С. Лесінскіє та О. Костюк, виявили важливість спілкування батьків з дітьми щодо війни та їхнього сприйняття подій. Батьки зазвичай мовчать про війну у мирний час. Проте необхідність обговорення військових подій знаходить відображення у поведінці, іграх та малюнках дітей. Малюнки та ігри можуть слугувати символічними засобами висловлення думок дітей про війну. Через них дорослі можуть зрозуміти емоційний стан дитини та її сприйняття військових подій. Малюнок вважається ефективним і доступним інструментом для вивчення внутрішнього світу дитини, оскільки він дозволяє передати зміст символічно та знаково, що полегшує демонстрацію аспектів їхнього внутрішнього світу, які важко висловити словами. [6, с.85-92]

Воєнні дії мають серйозний вплив на ментальне здоров'я дітей і можуть мати довготривалі психологічні наслідки. Діти, які пережили воєнні конфлікти, часто стикаються зі стресом, травмою, тривогою та депресією. Ось деякі з психологічних наслідків воєнних дій на дітей:

- Посттравматичний стресовий розлад (ПТСР): Діти, які були свідками або жертвами насильства під час воєнних дій, можуть розвивати ПТСР. Це стан, який включає в себе відчуття тривоги, нічні кошмари, повторні спогади про травматичні події та інші симптоми, що суттєво погіршують якість життя.

- Тривожність та депресія: Діти можуть відчувати тривогу та депресію через страх, невизначеність та втрату, що зазнали під час війни. Ці стани можуть впливати на їх здатність навчатися, спілкуватися та розвиватися в соціальному оточенні.

- Втрата віри в безпеку та довіру до навколишнього світу: Воєнні дії можуть підірвати віру дітей у безпеку та довіру до навколишнього світу. Вони можуть стати більш підозрілими, побоюватися за свою безпеку та відчувати втрату контролю над своїм життям.

- Соціальна ізоляція та втрата зв'язків: Воєнні дії можуть призвести до розриву сімей, втрати близьких людей та розлуки з рідними. Це може призвести до соціальної ізоляції дітей і втрати підтримки соціальних зв'язків, що є важливим для їхнього психологічного благополуччя.

- Споживання наркотиків та алкоголю: Деякі діти можуть шукати втечу від психологічного стресу через споживання наркотиків або алкоголю, що може призвести до розвитку залежності та подальших проблем здоров'я.

Усі ці фактори підкреслюють важливість психологічної підтримки та інтервенцій для дітей, які пережили воєнні дії. Рання інтервенція та підтримка можуть допомогти дітям подолати травми та розвиватися здорово та стійко.

1. Joshi, PT and Deborah O'Donnell 2003 Consequences of child exposure to war and terrorism. *Clinical Child and Family Psychology Review* 6. P. 279-291.
2. World health report 2001 – Mental health : new understanding, new hope (2001) Geneva : Switzerland : World Health Organization.
3. Конституція України (Відомості Верховної Ради України (ВВР), 1996, № 30, Документ 254к/96-ВР, чинний, поточна редакція. Редакція від 01.01.2020.
4. Декларація прав дитини Прийнята резолюцією 1386 (XIV) Генеральної Асамблеї ООН від 20 листопада 1959 року, [https://zakononline.com.ua/documents/show/140610\\_\\_140610](https://zakononline.com.ua/documents/show/140610__140610).
5. Конвенція про права дитини (Редакція зі змінами, схваленими резолюцією
6. 50/155 Генеральної Асамблеї ООН від 21 грудня 1995 року), URL : [https://zakon.rada.gov.ua/laws/show/995\\_021#Text](https://zakon.rada.gov.ua/laws/show/995_021#Text).
7. Левченко В.В. Вплив військових подій на психічне здоров'я дітей Випуск 50 2023. URL : <http://habitus.od.ua/journals/2023/50-2023/15.pdf>.
8. Валентина Тюріна Вплив військових конфліктів на психічне здоров'я людини: короткий огляд зарубіжних досліджень. *Особистість, Суспільство, Війна*. Харків, 2022. URL : <https://dspace.univd.edu.ua/server/api/core/bitstreams/0450d416-8be2-41e6-badd-1b4c917d7e3a/content>.

УДК 351.814:347.823

DOI: 10.31733/15-03-2024/2/475-476

#### **Віталій НАЙДА**

науковий співробітник  
науково-дослідної лабораторії  
з проблем психологічного забезпечення  
правоохоронної діяльності  
Харківського національного  
університету внутрішніх справ

#### **Іван НІЧИПОРУК**

#### **Петро ТКАЧУК**

здобувачі вищої освіти групи  
Кременчуцького льотного коледжу  
Харківського національного  
університету внутрішніх справ

### **ДО ПИТАННЯ ЗАБЕЗПЕЧЕННЯ БЕЗПЕКИ АЕРОПОРТІВ**

Своєчасне виявлення потенційних загроз є найважливішим аспектом для забезпечення безпеки в аеропортах. Після інциденту, який призвів до смерті тисяч людей у Всесвітньому торговому центрі, відбувся значний прогрес у виявленні загроз безпеці пасажирів і багажу. При цьому в ході забезпечення безпеки аеропортів реалізуються одразу декілька напрямків.

Першим напрямком є використання технічних засобів. Задля забезпечення ефективності перевірок використовуються ручні металодетектори та автоматизовані системи для виявлення вибухівки, а також рентгенівське обладнання. Рентгенівський апарат перевіряє важкі куртки та пальто на наявність будь-яких заборонених предметів.

Співробітники служби безпеки ніколи не повинні пропускати будь-які сповіщення від гаджетів під час перевірки загроз безпеці в аеропортах. Розслідування терористичного нападу 11 вересня 2001 року показує, що під час перевірки пасажирів співробітники служби безпеки не приділили достатньої уваги перевірці терористів.

Після глобального технологічного прогресу відбулося вдосконалення засобів перевірки небезпечних об'єктів в аеропортах, що значно підвищило безпеку. Наприклад, більшість міжнародних аеропортів використовують волоконно-оптичні системи виявлення вторгнень по периметру. Ці системи дозволяють персоналу служби безпеки виявляти та локалізувати будь-яку форму вторгнення в аеропорт, яка може призвести до загрози

безпеки, і такі заходи відіграють важливу роль у підвищенні безпеки в аеропорті, оскільки ці системи постійно тримають персонал безпеки напоготові.

Процеси перевірки вимагають відповідного обладнання, а з цього випливає, що сили безпеки аеропорту вимагають відповідного фінансування. Дослідження показали, що після інциденту у вересні 2011 року уряд США витратив понад 40 мільярдів доларів США на перевірку пасажирів.

Іншим напрямком забезпечення безпеки аеропортів є належна перевірка особи пасажирів. Кожен, хто в'їжджає в аеропорт, повинен завжди пред'являти належні документи, що посвідчують особу. Крім того, співробітники служби безпеки повинні завжди перевіряти посадковий талон у всіх пасажирів літака.

Перевірки підлягають не лише пасажирів, а й усі працівники аеропорту. Відносно співробітників служби безпеки здійснюються спеціальні перевірки, щоб перевірити, що потенційні співробітники не були причетні до кримінальних злочинів, які можуть повторитися в майбутньому.

У світлі такого бачення безпеки аеропортів можна зробити висновок про те, що задля покращення безпеки в аеропортах України необхідно:

1. Постійне навчання та підготовка персоналу. Регулярне оновлення навичок та знань персоналу з безпеки, у тому числі інструктажі щодо реагування на небезпеку та терористичні загрози.

2. Вдосконалення технологічних засобів контролю. Використання сучасних технологій для виявлення заборонених предметів та речовин у багажі та безпосередньо на самих пасажирів.

3. Впровадження біометричних та електронних систем ідентифікації. Використання біометричних даних, таких як відбитки пальців та розпізнавання обличчя, для підтвердження ідентичності пасажирів та персоналу.

4. Запобігання кібератакам та забезпечення кібербезпеки. Важливим є захист інформаційних систем від кіберзлочинців, щоб уникнути несанкціонованого доступу до конфіденційних даних та порушень безпеки.

5. Співпраця та обмін інформацією. Ефективна співпраця між різними аеропортами, відомствами та міжнародними організаціями з метою обміну інформацією та надання взаємної допомоги з питань безпеки.

6. Залучення громадськості та пасажирів. Даний напрямок охоплює створення механізмів, що забезпечуватимуть можливість повідомлення з боку громадськості про підозрілу поведінку або предмети.

7. Підвищення стандартів безпеки пасажирів та багажу. Вживання додаткових заходів для перевірки пасажирів, багажу та вантажу, забезпечення надійності та безпеки перевезень.

8. Удосконалення планів евакуації та алгоритмів дії у разі надзвичайних ситуацій. Постійна ревізія та вдосконалення планів реагування на надзвичайні ситуації для забезпечення ефективності евакуації та реагування в разі потреби.

Враховуючи вищевикладене, можна зробити висновок, що процес забезпечення безпеки в аеропортах є надзвичайно важливим, оскільки охоплює цілий комплекс заходів із зменшення ризиків терористичних та інших неправомірних дій.



УДК 351.74:623.746-519

DOI: 10.31733/15-03-2024/2/477-478

**Дмитро БЕРЕСТЕНКО**

аспірант кафедри

адміністративного права, процесу

та адміністративної діяльності

Дніпропетровського державного

університету внутрішніх справ

## **РОЗВИТОК ТА ВИКОРИСТАННЯ НАЦІОНАЛЬНОЮ ПОЛІЦІЄЮ ТЕХНОЛОГІЙ БПЛА**

Останнім часом у світі спостерігається стрімке зростання застосування технологій безпілотних літальних апаратів (БПЛА), або дронів, у різних сферах – від комерційного використання до військових операцій. Ці технології також активно впроваджуються в діяльність правоохоронних органів, оскільки дозволяють значно розширити їхні можливості спостереження, моніторингу ситуації, оперативного реагування.

В Україні напрямком використання дронів поліцією також інтенсивно розвивається. Починаючи з 2016 року, Національна поліція України поступово нарощує парк БПЛА та впроваджує їх застосування у широкий спектр напрямків діяльності – від забезпечення громадського порядку до розслідування злочинів. Це дозволяє значно підвищити ефективність роботи поліцейських та рівень безпеки громадян.

Сьогодні безпілотні літальні апарати широко застосовуються в різних напрямках поліцейської діяльності. Одне з основних завдань – це забезпечення громадської безпеки під час масових заходів: спортивних змагань, концертів, політичних акцій. Завдяки можливості спостереження з висоти, дрони дозволяють поліцейським оперативно виявляти осередки напруженості чи конфліктів серед натовпу та вживати запобіжних заходів.

Ще один важливий напрямок – моніторинг дорожньої ситуації та контроль за дорожнім рухом. За допомогою БПЛА можна швидко визначати місця утворення заторів, виявляти місця аварій, фіксувати грубі порушення правил дорожнього руху. Це дозволяє оперативно реагувати та усувати проблеми, підвищуючи безпеку на дорогах. Окрім цього, БПЛА у сфері безпеки дорожнього руху можна застосовувати для фіксування місця вчинення ДТП. Дослідженням ефективності такого методу займалась Атаманенко Ю.Ю., яка зауважила, що «...основні переваги запатентованого способу (тобто за допомогою БПЛА) порівняно з традиційними: можливість автоматизувати процес фіксування ДТП; роздільна здатність фотографічної апаратури дозволяє отримати плановий аерофотознімок; немає необхідності облаштовувати злітно-посадкову смугу та припиняти транспортний потік; матеріали фотознімання дають змогу підвищити достовірність, детальність і точність знімання у важкодоступних місцях; цей спосіб дозволить відмовитися від застосування неефективних, застарілих та дорогих стандартних методів; матеріали аерознімання можуть бути використані під час оформлення документів ДТП; матеріали знімання можуть зберігатися в електронних базах правоохоронних органів країни» [1].

Також є можливим застосування технологій дронів у пошукових і рятувальних операціях. Завдяки оснащенню тепловізорами, БПЛА ефективно використовуються для пошуку людей, які загубилися в лісових масивах, полях, горах. Це значно підвищує шанси на своєчасне виявлення та порятунок людей.

Окрім того, поліція застосовує дрони для фіксації та збору доказів на місці злочину. Здатність отримувати зображення місця події з висоти дає можливість слідчим швидко оцінити обстановку, зафіксувати розташування та стан об'єктів тощо. Це суттєво прискорює та підвищує ефективність роботи.

Відтак, можливим є спостереження за допомогою БПЛА під час поліцейських спецоперацій – обшуків, рейдів, зачисток будівель тощо. Завдяки дронам поліцейські отримують «погляд із висоти» у режимі реального часу, що дозволяє координувати та планувати свої дії. У випадках контакту з озброєними бандитами чи в ситуаціях із заручниками, безпілотник може спостерігати загрози із безпечної відстані, дозволяючи правоохоронним органам на місці діяти з більшою безпекою, надає правоохоронним органам інструменти, необхідні для належного реагування на надзвичайні ситуації, коли

ситуаційна обізнаність є ключовою [2].

Системи відеоспостереження на базі БПЛА є сучасними засобами контролю, виявлення, спостереження і фіксації інформації. Зазначені комплекси є мобільними, простими в управлінні. Тактико-технічні характеристики дронів дозволяють розгортати їх як на відкритій місцевості, так і в населених пунктах. Експлуатація дронів можлива в денний і нічний час, цілодобово або в змінному режимі. БПЛА можуть ефективно застосовуватися у проведенні культурно-масових, суспільно-політичних і спортивних заходів, а також для припинення масових заворушень. Висотний відеоконтроль дає змогу одночасно охопити площу розміром до 15 км, своєчасно виявляти місця виникнення конфліктів, вчинення протиправних дій і оперативно управляти наземними нарядами поліції. Це надає можливість керівнику операції об'єктивно оцінювати ситуацію і оперативно приймати рішення щодо управління силами і засобами поліції для припинення правопорушень [3].

Окрім згаданих сфер, дрони також ефективно застосовуються для моніторингу кордонів та важкодоступних ділянок місцевості, контролю за дотриманням карантинних обмежень, проведення розвідувальних і профілактичних заходів. Загалом, ця технологія надає поліції цілком нові можливості оперативного контролю значних територій.

Отже, безсумнівною перевагою дронів є їх мобільність, здатність швидко реагувати, можливість отримувати оглядові зображення з висоти пташиного польоту. Це істотно розширює потенціал поліції у виконанні її завдань з охорони правопорядку та безпеки громадян. Тож подальший розвиток цих технологій та розширення їх застосування є вкрай важливим напрямком роботи поліції.

---

1. Атаманенко Ю.Ю. Методика фіксування місця вчинення ДТП за допомогою БПЛА: окремі аспекти вдосконалення. Правовий часопис Донбасу № 4 (77) 2021. URL: <https://ljd.dnuvs.in.ua/wp-content/uploads/2022/01/24.-atamanenko.pdf>.

2. Гребенюк А. М.; Рибальченко Л. В. Використання безпілотників для потреб поліції. Матеріали Всеукр. наук.-практ. семінару (м. Дніпро, 28 листоп. 2019 р.). URL: <https://er.dduvs.in.ua/handle/123456789/5024>.

3. Мовчан А.В., Мовчан М.А. Використання безпілотних літальних апаратів у діяльності правоохоронних органів. Соціально-правові студії. 2020. Випуск 3 (9). С. 104-110. URL: <https://dSPACE.lvduvs.edu.ua/handle/1234567890/3244>.

УДК 351.862.4

DOI: 10.31733/15-03-2024/2/478-480

**Олександр ВОРОНА**

аспірант кафедри  
управління та адміністрування  
Дніпропетровського державного  
університету внутрішніх справ

### **ЕФЕКТИВНА ІНТЕГРАЦІЯ СИСТЕМИ БЕЗПЕКИ**

Ефективна інтеграція системи безпеки потребує модифікації низки правових рішень, що має привести до впорядкованості її побудови, чіткого визначення компетенції окремих складових, у тому числі керівних органів, та розширення можливостей співпраці між окремими міністерствами. Держави докладають зусиль для підвищення спроможності своїх систем безпеки співпрацювати з відповідними структурами інших держав і міжнародними структурами безпеки, з пріоритетом збереження можливості ефективних незалежних дій. У свою чергу, система національної безпеки має бути організована та оснащена таким чином, щоб гарантувати її швидке та ефективне функціонування за будь-яких умов та у відповідь на всі види загроз та криз. Ця здатність повинна перевірятися, зокрема, регулярними фізичними вправами всієї системи або її частини.

Система національної безпеки також має підлягати періодичному перегляду для оцінки її ефективності, готовності до дій та відповідності найважливішим потребам і можливостям держави в даний момент часу. Також слід приділити увагу розвитку здатності всієї системи та окремих її компонентів здійснювати превентивні дії та реагувати на

виклики та загрози на якомога ранніх стадіях. Це вимагатиме посилення спроможності компетентних інституцій та державних органів, що входять до системи, прогнозувати міжнародний та внутрішній розвиток подій та завчасно виявляти будь-які зміни, що негативно впливають на безпеку.

Система національної безпеки повинна мати певні особливості. Перш за все, це повинна бути цілісна система. В даний час в окремих країнах існує безліч специфічних організацій, які виконують завдання у сфері безпеки. Однак вони не пов'язані одне з одним, і часто їхні дії щодо однакових питань зовсім не узгоджені, а іноді заважають одна одній. Забезпечення безпеки вимагає співпраці всіх організаційних структур, що виконують завдання в цій сфері. Тому доцільно посилити співпрацю та координацію дій, що вживаються в рамках системи національної безпеки, щоб зрештою досягти повної добротності.

Ще однією особливістю, яка повинна характеризувати обговорювану систему, є її ефективність. Для того щоб можна було сказати, що дія ефективна, вона повинна бути економічною. Про ефективну дію можна сказати тоді, коли її мета досягнута. З іншого боку, економічність пов'язана з ефективністю. У випадку з цією системою, найімовірніше, слід вести мову про ефективність, тобто про взаємозв'язки між використовуваними ресурсами, як особистими, так і матеріальними, в тому числі фінансовими, і передбачуваним результатом.

Система національної безпеки також повинна характеризуватися комплексністю. Це означає, що вона має охоплювати всі сфери державної діяльності, пов'язані із забезпеченням національної безпеки. Тому її матеріальна сфера повинна включати, зокрема, політичні, військові, економічні, екологічні, культурні, соціальні, універсальні, громадські, інформаційні питання та питання кібербезпеки. Іншими словами, вона повинна враховувати аспекти зовнішньої і внутрішньої безпеки, військові та невійськові, питання миру, кризи та війни, а також різні рівні її організації – від центрального до місцевого.

Ця система повинна мати можливість функціонувати в будь-яких станах і обставинах функціонування держави, забезпечуючи при цьому повну безперервність її функціонування. Це означає, що, по-перше, такі процедури, ролі, компетенції та завдання мають бути розроблені та закріплені за конкретними суб'єктами, щоб система працювала як у мирний час, так і в кризу чи війну.

Крім того, процедури, розроблені в рамках системи, повинні враховувати динаміку середовища її функціонування. Тому концепція її функціонування повинна враховувати той факт, що загрози в результаті різних факторів можуть розвиватися або змінюватися з часом, оскільки ризик виникнення конкретних загроз змінюється (зменшується або зростає). Тому оптимальна модель системи національної безпеки повинна вміти адаптувати дії до ситуації безпекового середовища, що розвивається. Важливо також, щоб перехід до виконання завдань в окремих напрямках функціонування держави відбувався плавно, тобто щоб при зростанні загрози здійснювалися додаткові заходи і до них залучалися додаткові суб'єкти. Той самий принцип повинен діяти, коли негативний вплив загрози зменшується.

Беручи до уваги вищевикладене, можна припустити таке: система національної безпеки – це свідомо відокремлена в державі, колективна сукупність органів влади і державного управління, інших державних органів, збройних сил, підприємців та інших організаційних одиниць, неурядових організацій і громадян, які виконують завдання із забезпечення національної безпеки. Це сукупність внутрішньо узгоджених і взаємопов'язаних за допомогою впорядкованих відносин елементів, що зумовлена виконуваною місією, яка полягає в обороні і захисті держави як політичного, територіального, примусового і соціально-економічного інституту, а також у забезпеченні безперешкодних умов існування і розвитку особистості і всього суспільства, в охороні життя і здоров'я людей, їхніх благ (матеріальних і нематеріальних) і природного середовища у всіх станах функціонування країни (звичайні часи, кризові та надзвичайні стани).

Під сутністю системи національної безпеки слід розуміти свідомо відокремлене, цілісне, що складається з різних елементів, призначених державою для виконання завдань із забезпечення умов існування і національного розвитку, вільних від будь-яких порушень. Ця система багатогранна і багатовимірна. Вона враховує формування відносин всередині держави і її відносин із зовнішніми суб'єктами і охоплює різні їхні сфери (політичну, правову, військову, економічну, соціальну, культурну, наукову та ін.).

Система національної безпеки (далі – СНБ) має пріоритет над своїми підсистемами.

Отже, між СНБ і її підсистемами існують такі взаємозв'язки, як:

- приналежність – СНБ виконує місії загального, вищого характеру, та її підсистеми – специфічного характеру, охоплюючи фрагмент місії вищої системи;
- функціональні можливості – підсистеми СНБ виконують певну функцію (роль) в її межах;
- узгодженість – усі підсистеми СНБ спільно переслідують місії, завдання, прямо чи хоча б опосередковано долучаючись до цього; кожен з елементів призначений для різної функції, тож у результаті сума узгоджених і взаємопов'язаних дій всіх елементів дає результат, який є місією (метою, завданням) всієї системи;
- обмеження – елементи однієї підсистеми не повинні, як правило, бути елементами інших підсистем координат;
- взаємозалежності – підсистеми СНБ, виконуючи свої завдання, впливають на кожну свою сферу діяльності.

---

1. Kitler W. Model of the National Security System: Selected Problems. *European Research Studies Journal*. 2021. Vol. XXIV. Issue 3B. P. 1027–1040.

УДК 351.862.4:352  
DOI: 10.31733/15-03-2024/2/480-482

**Дмитро ГОРБУЛЬОВ**  
аспірант кафедри державного  
управління і місцевого самоврядування  
Національного технічного  
університету «Дніпровська  
політехніка»

### **ВИКЛИКИ У СФЕРІ БЕЗПЕКИ ГРОМАД ТА ШЛЯХИ ЇХ МІНІМІЗАЦІЇ**

Безпека громади – це концепція, яка прагне операціоналізувати парадигми людської безпеки, людського розвитку та державотворення [1] на місцевому рівні. Це узгоджується з підсумковим документом Всесвітнього саміту 2005 року, в якому світові лідери визнали, що «розвиток, мир і безпека, а також права людини взаємопов'язані і взаємодоповнюють одне одного» [2]. Було розроблено низку підходів, які допомагають реалізувати ці концепції в різних контекстах, включаючи безпеку громадян, громадську безпеку, запобігання/зменшення збройного насильства та громадську безпеку. Ці підходи досить схожі, і між ними немає чітких концептуальних меж. Насправді у багатьох контекстах різні термінології використовуються як синоніми або в тандемі (наприклад, громадська безпека та захист). Використання терміна «громадська безпека» не є новим. Громадська безпека є одним із семи вимірів людської безпеки, висвітлених у Доповіді про людський розвиток (HDR) за 1994 рік. Безпека громади визначається насамперед як захист від розпаду спільнот (таких як клуби, племена або розширені сім'ї), які забезпечують своїм членам обнадійливе почуття ідентичності та спільну систему цінностей. HDR розглядав захист етнічних меншин та корінних народів як центральний фокус [3].

Особиста безпека розглядалася як ще один вимір людської безпеки та включала такі загрози:

- з боку держави (фізичні тортури);
  - з боку інших держав (війна);
  - з боку інших груп людей (етнічна напруженість);
  - з боку окремих осіб або банд на адресу інших осіб або банд (злочинність, вуличне насильство);
  - стосовно жінок (згвалтування, домашнє насильство);
  - стосовно дітей, засновані на їхній вразливості та залежності (жорстоке поводження з дітьми);
  - самому собі (самогубство, вживання наркотиків).
- Сучасна концепція громадської безпеки у вузькому розумінні, включає в себе як

групову, так і особисту безпеку. Цей підхід зосереджений на забезпеченні того, щоб громади та їхні члени були «вільними від страху». Однак більш широке сучасне визначення також включає дії з більш широкого кола соціальних питань для забезпечення «свободи від нужди». Подібно до громадської безпеки та безпеки громадян, вона сприяє багатосторонньому підходу, який ґрунтується на аналізі місцевих потреб. Однією з переваг концепції громадської безпеки є те, що вона усуває розрив між фокусом на державі та іншими концепціями, які зосереджуються на людині. В її основі лежить мета розвитку ефективних держав, підзвітних громадянам за ефективне надання послуг. Основна увага приділяється розвитку інклюзивних політичних процесів для управління відносинами між державою та суспільством. Наголошуючи на аспекті «громади», вона також прагне охопити як «індивідуально-орієнтовані», зокрема в Латинській Америці, так і «групово-орієнтовані» культури та контексти, якими є громади в Африці та Південній Азії. Хоча це спрощене зображення складних культурних і контекстуальних явищ, концепція громадської безпеки може бути сформульована таким чином, щоб залишати простір для інтерпретації залежно від контексту.

Соціальна згуртованість є невловимим поняттям, яке легше розпізнати за його відсутністю, ніж за будь-яким визначенням. Відсутність соціальної згуртованості призводить до зростання соціальної напруги, насильницьких злочинів, переслідувань меншин, порушень прав людини і, зрештою, насильницьких конфліктів. Соціальна згуртованість – це толерантність та повага до різноманітності (з точки зору релігії, етнічної приналежності, економічної ситуації, політичних уподобань, сексуальності, статі та віку) – як інституційно, так і індивідуально. Хоча значення соціальної згуртованості є спірним, воно має два основні виміри:

- зменшення нерівності та соціального відчуження;
- зміцнення соціальних відносин, взаємодій і зв'язків [4].

Важливо враховувати обидва виміри, щоб отримати всебічну картину соціальної згуртованості суспільства. Наприклад, гомогенна та згуртована спільнота з міцними зв'язками може дискримінувати та виключати людей з інших соціальних верств. Перший вимір вимагає розробки стратегій залучення виключених груп. Виключення може набувати різних форм – політичної, економічної, соціальної та культурної. Сприяння соціальній інклюзії передбачає боротьбу з владними відносинами та протистояння соціальним групам чи інституціям, відповідальним за виключення. Його мета полягає в тому, щоб люди з різним походженням мали схожі життєві можливості. Існує тісний зв'язок між соціальною ізоляцією та незахищеністю. Меншини будуть менш захищені, якщо стануть жертвами через свою етнічну приналежність, стать, культуру чи релігію. Ця групова незахищеність може призвести до ширшої суспільної незахищеності, якщо маргіналізована група вирішить застосувати насильницькі засоби, щоб заявити про свої права та виправити нерівність. Групових відмінностей недостатньо для того, щоб викликати конфлікти, але соціальна ізоляція та горизонтальна нерівність створюють благодатний ґрунт для насильницької мобілізації. Люди, які були виключені, часто відчувають, що їм нема чого втрачати, вдаючись до насильницьких дій. Прикладами того, що соціальна ізоляція є ключовим фактором групового насильства, є Непал, Північна Ірландія та Північна Уганда [5]. Другий вимір соціальної згуртованості вимагає розвитку соціального капіталу у всіх його формах. Це той невидимий клей, який тримає суспільство разом навіть у важкі, стресові часи. Зміцнення соціального капіталу може включати:

- підтримку соціальних мереж, які об'єднують групи;
- розвиток спільного почуття приналежності, спільного бачення майбутнього та зосередження уваги на тому, що є спільного між різними соціальними групами;
- заохочення до участі та активного залучення людей з різним досвідом;
- побудову довіри – люди довіряють одне одному та довіряють місцевим інституціям щодо справедливих дій;
- виховання поваги – розвиток розуміння інших та визнання цінності різноманітності;
- підвищення чуйності держави до своїх громадян.

Побудова згуртованості громади – це побудова кращих стосунків між людьми з різним походженням, у тому числі з нових та осілих громад. Важливим напрямом роботи зі згуртованості громади є допомога окремим особам і групам у пошуку консенсусних стратегій або спільних точок дотику, навколо яких вони можуть працювати разом. Чим більше соціальних мереж існує між різними обцинними групами і чим більш чуйною є

держава до своїх громадян, тим більша ймовірність того, що суспільство буде згуртованим і володітиме інклюзивними механізмами, необхідними для посередництва та управління конфліктом до того, як він перетвориться на насильство [6]. Покращення соціальної згуртованості полягає як у цілеспрямованих діях, так і в урахуванні згуртованості при розробці та впровадженні інших втручань [7].

Тому важливо розглядати соціальну згуртованість як призму для всіх програм у кризових контекстах, подібно до чутливості до конфлікту. Наприклад, розташування громадського центру може мати значний вплив на згуртованість. Надання такого ресурсу одній громаді може ненавмисно посилити напругу у відносинах із сусідньою громадою. Однак будівництво громадського центру на межі двох громад потенційно може забезпечити місце для зустрічей членів різних соціальних груп та проведення спільних заходів, які могли б допомогти подолати попередні розбіжності. Це, у свою чергу, може призвести до зменшення насильства та підвищення безпеки. Звичайно, в деяких контекстах згуртовані групи можуть становити серйозну загрозу безпеці інших. Наприклад, згуртовані, монокультурні спільноти можуть загрожувати сусіднім спільнотам людей різного походження. Підхід до соціальної згуртованості в цій ситуації передбачав би інформування сусідніх громад одна про одну, розробку проєктів, які пов'язують громади разом, усунення основоположної нерівності (наприклад, працевлаштування, питання житла), а також розбудову контактів і довіри для руйнування негативних образів іншої громади. Мета тут полягає в тому, щоб перетворити форми соціального капіталу, які можуть бути ексклюзивними та часто конфліктними, на мостовий соціальний капітал, який пов'язує різні групи разом в інклюзивному підході.

Громади можуть бути визначені на різних рівнях – від національного до місцевого, і це означає, що на кожному з цих рівнів необхідно діяти для ефективного посилення безпеки. Окрім географічного визначення, громади також можуть визначатися спільними інтересами, цінностями та потребами громадян (наприклад, молоді, жінок, спільнот робітничого класу, осіб з інвалідністю або релігійних спільнот), які можуть поширюватися через кордони. Досвід показує, що програми ПРООН CSSC є найбільш ефективними, коли вони зосереджені на обох цих вимірах і на певній географічній території, а також на задоволенні конкретних потреб зацікавлених громад у цій сфері. Цей підхід явно стосується питань соціальної згуртованості, які є життєво важливими для підвищення безпеки та захищеності громад. «Громада» стосується не лише окремих її членів, а й усіх суб'єктів, груп та установ у певному географічному просторі. Тому вона також включає організації громадянського суспільства, поліцію та місцеві органи влади, які відповідають за надання послуг безпеки та інших послуг у цій сфері. Ключовим напрямом підходів CSSC є об'єднання цих різних зацікавлених сторін для вироблення єдиного підходу до спільних проблем.

- 
1. The evolution of the concept of security (june 2011). URL : [https://www.ieee.es/en/Galerias/fichero/docs\\_marco/2011/DIEEEM05-2011\\_EvolutionConceptSecurity\\_ENGLISH.pdf](https://www.ieee.es/en/Galerias/fichero/docs_marco/2011/DIEEEM05-2011_EvolutionConceptSecurity_ENGLISH.pdf).
  2. 2005 World Summit Outcome. UN General Assembly, September 2005.
  3. Human Development Report 1994. UNDP, 1995.
  4. Berger-Schmitt R. Social Cohesion as an Aspect of the Quality of Societies: Concept and Assessment. 2000. *EU Reporting Working Paper*. No. 14. P. 4.
  5. Stewart et al. Social Exclusion and Conflict: Analysis and Policy Implications. Centre for Research on Inequality, Human Security and Ethnicity, 2006.
  6. Colletta N, Cullen M. The Nexus Between Violent Conflict, Social Capital and Social Cohesion. World Bank, 2000.
  7. Cohesion Delivery Framework : Overview. UK Department of Communities and Local Government, 2008.

УДК 351.862.4

DOI: 10.31733/15-03-2024/2/483-485

**Дмитро ДУНАЙНИЙ**  
аспірант кафедри  
управління та адміністрування  
Дніпропетровського державного  
університету внутрішніх справ

## **СИСТЕМОГЕНЕЗ НАЦІОНАЛЬНОЇ БЕЗПЕКИ**

Комплексний і багатогранний характер функцій, що здійснюються у сфері національної безпеки, означає, що їхнім об'єктом і суб'єктивним аналогом має бути єдина, колективна і впорядкована сукупність елементів спрямування і виконання, здатних до узгодженої дії в усіх умовах і обставинах функціонування держави.

Будь-яка переслідувана мета безпеки є метою системи тільки тоді, коли вся система прямо чи опосередковано бере участь у її реалізації, або якщо задіяна лише одна з її численних підсистем. Тільки така організація національної безпеки буде мати характеристики системи, якщо в цілому вона має властивості, яких не може мати (не має) жодна з її підсистем. З цієї причини, припускаючи таку основу міркувань, робимо висновок, що джерелом визначення системного характеру організації держави у сфері національної безпеки буде факт виконання такої місії системи національної безпеки (далі – СНБ), яка пов'язана із забезпеченням існування в непорушних межах суверенної, незалежної і демократичної нації, організованої в державу. Система, що розглядається зсередини, являє собою сукупність інтегрованих елементів, а якщо дивитися ззовні, то являє собою єдине ціле, здатне зберігати рівновагу з навколишнім середовищем [1, с. 57].

Ця місія визначає всеосяжні цілі, що стосуються: реалізації сенсу існування держави у внутрішньому та зовнішньому вимірі державної безпеки, забезпечення спадкоємності держави, її публічної влади, національної та державної ідентичності, захисту і оборони держави як політичного, територіального та соціального інституту, забезпечення умов існування та розвитку особистості, всього суспільства і держави, захисту життя і здоров'я людей, їхніх благ (матеріальних і нематеріальних) і природного середовища, захисту прав і свобод людини і громадянина.

Системний характер національної безпеки також зумовлений тим, що безпекові питання не можуть розглядатися з точки зору кожного виду загроз і кожного з можливих безпекових напрямів окремо. І це змушує пам'ятати про необхідність створення єдиної системи національної безпеки, що включає єдину систему управління нею та взаємопов'язану виконавчу сферу. Необхідно усвідомлювати різні види загроз, а також багато інших ситуацій, які не є загрозами (викликами) і створюють порушення у функціонуванні держави (або її частини). Протидія їм не може здійснюватися за спрощеним правилом, котре відносять до однотипних цінних паперів.

І так виходить, що якщо маємо справу з економічною загрозою, то розглядаємо її з точки зору економічної безпеки, а якщо з військовою загрозою – то з точки зору військової безпеки. Ніщо не може бути більш далеким від істини. Принцип у цьому питанні має бути іншим: незалежно від типу загрози чи будь-якої ситуації, що створює порушення у функціонуванні держави, система, що розглядається, має бути одного типу, і це система національної безпеки. У ній можемо розглядати лише деталізовані системи функціонального характеру.

Єдина система дій, а в ній і деталізовані функції, що здійснюються, – це така організація діяльності в галузі безпеки, за якої незалежно від умов і обставин функціонування держави будуть виконуватися майже завжди або часто одні й ті самі функції, а саме: цивільний захист, військова оборона, охорона державного кордону, охорона державних структур, охорона конституційного ладу, захист інформації з обмеженим доступом, захист економічних інтересів, охорона територій, об'єктів, обладнання і транспорту, важливих для оборони, економічних інтересів та інших важливих інтересів держави, громадської безпеки, забезпечення громадської безпеки і порядку, а також захист прав і свобод людини і громадянина. У моделі системи національної безпеки виділимо такі складові:

А. Всеосяжна підсистема управління, а в ній: вищий орган, що приймає рішення, вищий орган, що дає думку, і дорадчий орган, вищий орган персоналу разом з упорядковуваними відносинами, що їх пов'язують;

Б. Всеосяжна підсистема виконання, що складається з елементів:

- оперативних, що спеціалізуються на виробництві блага, яким є безпека (це навмисно створені інструменти для «виробництва» відповідної безпеки),
- неопераційних, що підтримують інтелектуально-морально і матеріально діючі елементи.

В. Всеосяжна підсистема впорядкованих відносин, заснована на системі національного права, що включає нормативні, прийняття рішень, кооперацію, інформаційні, фінансові, сервісні, виробничі та інші відносини, що встановлюють принципи функціонування і структуру системи [2].

Отже, процедуру створення СНБ коротко можна проілюструвати так. Множина, на якій будується система, – це стан як особливий клубок (множина) різних елементів і відносин (формальних і неформальних), що впорядковують її функціонування. Держава, що сприймається таким чином, також стає своєрідною системою. З-поміж цієї колекції (від держави) витягуємо і створюємо, за необхідності, нові елементи і впорядковані відносини, конструюючи свідомо підібране і впорядковане розташування елементів, що має назву системи національної безпеки. Вона складатиметься з трьох всеосяжних підсистем: управлінської, виконавчої та підсистеми відносин із замовленнями.

З іншого боку, з огляду на різні місії, цілі, функції і завдання, які повинні виконувати СНБ, можна виділити відносно постійні елементи підсистеми вищого управління (прийняття рішень, надання думок, консультативно-дорадчий і кадровий) і підпорядковану всеосяжну виконавчу підсистему, які будуть розділені одночасно за двома критеріями:

- сфера діяльності: центральна підсистема виконавчої влади загальнодержавного (та міжнародного) охоплення, що координується міністрами в міністерствах та підпорядкованими прем'єр-міністру органами центрального урядового управління, регіональними підсистемами (департамент, провінція, область, провінція) та місцевою (повіт, район, район, муніципалітет), керована відповідно органами регіонального управління (префект, воєвода, директор, губернатор) та місцевого (рада, староста, шериф, префект, фогт, міський голова);

- предметні, підсистеми забезпечення безпеки: політична, економічна, військова, соціальна, культурна, універсальна, громадська, екологічна, інформаційна, в кіберпросторі та ін.

Найменшу кількість проблем у будівництві створює регіональний та місцевий рівні. І все це через те, що немає міністерств на чолі з окремими міністрами, як це відбувається на центральному рівні. Однак цього недостатньо, щоб зробити висновок про те, що шлях до побудови систем безпеки на цих рівнях дуже легкий. Зазвичай неповна децентралізація держави, відсутність повної уніфікації адміністрування на польовому рівні, різноманітні нормативно-правові акти в багатьох сферах безпеки не сприяють інтеграції з точки зору організації та функціональності. Однак досвід показав, що дії у цій сфері приводять до очікуваного результату, адже вся діяльність, пов'язана із забезпеченням безпеки, завжди буде сконцентрована навколо регіональної чи місцевої влади. І це незалежно від стану функціонування держави, характеру ситуації та правового статусу.

Складаючи запропоновану структуру СНБ, нами було враховано, що в національній безпеці можна виділити багато її напрямів, серед них ті, які пов'язані з виживанням держави як політичного, територіального та примусового інституту (системна, ідеологічна, військова, громадська безпека), та ті, що розширюють питання безпеки демократичної держави, де суб'єктом безпеки стає індивід, соціальна група і вся нація (культурна безпека, екологічна, соціальна, універсальна). Одні види безпеки втрачають своє значення, а інші (наприклад, економічна, державна) набувають не менш важливого значення для держави та інших бенефіціарів безпеки.

Головною ознакою структури СНБ повинна бути її послідовність – внутрішня несуперечливість (тобто організаційна, функціональна і компетентність), надійність, ефективність, пріоритетність, економічність, стабільність і мобільність (гнучкість).

У моделі СНБ нами враховано три теоретичні стани функціонування держави:

- нормальний стан – стан постійної пильності і ситуативної реакції;



– кризовий стан – згорання поточного процесу розвитку, порушення функціонування держави в одній або багатьох сферах. У правовій сфері такий стан не зустрічається. Отже, це окремий випадок нормального стану;

– надзвичайний стан – ситуація особливої небезпеки, коли неможливо ліквідувати кризовий стан та повернутися до нормального стану (постійна пильність та ситуативна електронна робота), – держава діє в надзвичайному порядку.

З огляду на вищесказане слід підкреслити, що зазвичай конституція не вводить будь-якого проміжного стану, а лише встановлює межі між нормальним функціонуванням держави і надзвичайним станом. Конституція визначає закритий каталог надзвичайних станів, тобто ситуацій державної безпеки, відмінних від нормальних, а це означає, що нормальне функціонування держави може бути перерване винятковими (особливими) ситуаціями, які підривають цінності, що лежать в основі функціонування органів державної влади та безпеки громадян.

Перший з наведених вище теоретичних станів функціонування держави – нормальний (звичайний) стан має місце тоді, коли держава (інший суб'єкт) виконує свої функції відповідно до своєї місії і передбачуваних цілей, коли здійснюються рутинні дії для забезпечення підтримання такого стану речей. У більшості випадків організації, установи та приватні особи мають справу з проблемами безпеки в рамках повсякденної діяльності. Можна з упевненістю сказати, що реагування на загрози, прийняття багатьох викликів і використання можливостей – це питання безпеки (включаючи національну та міжнародну), яке не вписується в рамки кризових питань. Окремі органи влади і збройні сили, служби, охорона і інспекції, підпорядковані або підконтрольні їм, одноосібно або спільно виконують конкретні завдання з безпеки відповідно до стандартних процедур управління (керівництво, командування), і все це відбувається в рамках нормального функціонування держави та інших суб'єктів. Його називають нормальним станом (станом нормального функціонування та ситуативної реакції).

Другий стан функціонування держави – кризовий стан – це ситуація, стан справ, обставини, коли відбувається зрив поточного процесу розвитку, коли в одній або декількох сферах діяльності суб'єкта порушується його функціонування.

Третій стан функціонування держави – надзвичайний стан – це стан, коли вжиті дії не принесли конкретного результату, коли стан речей, що відбувся, змушує даний суб'єкт (конкретно державу або його частину) припинити нормальне функціонування, коли ліквідувати кризовий стан і повернутися до нормального стану неможливо. Зазвичай це крах, ліквідація, але також і інший організаційний стан, коли відбувається так звана системна зміна. Тоді маємо справу з надзвичайним станом. У випадку держави (групи держав) не вирішена криза може перерости і в збройний конфлікт (війну) міжнародного або неміжнародного характеру, і тоді цей стан визначається як стан війни, а в крайньому випадку – як стан окупації або розпаду держави (також створення іншої держави).

Маємо на увазі, що наслідком дій держави у сфері організації національної безпеки та роздумів про захист себе від передбачуваних чи реальних загроз є ставлення до СНБ як до організації інтервенційної діяльності (військової та невійськової), що реагує на загрози, котрі виникають у різних сферах діяльності держави та суспільного життя. Не беруться до уваги ті заходи (дії), які, однак, вживаються для забезпечення захисту безперешкодного існування і національного розвитку. Простежується чітка відмінність між інтервенційною діяльністю (окремі системи створюються для запобігання, а переважно і реагування на загрози) і діяльністю в соціальній, економічній, освітній, культурній, науковій сфері (де основні зусилля, на жаль, зосереджені лише на розвитку технологій), правовим захистом та законотворчою діяльністю (асиметрія між зарегульованістю різних сфер безпеки і прагненням до уніфікації законодавчої сфери).

1. Pietraś Z. J. Decydując politycznie. Warszawa-Kraków, 1998.

2. Kitler W. Model of the National Security System: Selected Problems. *European Research Studies Journal*. 2021. Vol. XXIV. Issue 3B. P. 1027–1040.

УДК 351  
DOI: 10.31733/15-03-2024/2/486-487

Людмила МЕРЗЛЮК  
аспірант кафедри публічного  
управління та адміністрування  
ННІ неперервної освіти  
Національного авіаційного університету

## РОЛЬ ПУБЛІЧНО-ГРОМАДСЬКОГО ПАРТНЕРСТВА У ЗАБЕЗПЕЧЕННІ СТІЙКОСТІ ТА БЕЗПЕКИ ІНФРАСТРУКТУРНИХ ОБ'ЄКТІВ

У сучасному світі інфраструктурні об'єкти, такі як дороги, мости, електростанції, водопроводи та інші, є основою для економічного та соціального розвитку країни. Однак, їх стійкість і безпека стають об'єктом ростучої турботи у зв'язку з різноманітними загрозами, що включають природні катастрофи, техногенні аварії, кібератаки та акти тероризму.

Наголосимо, що у цьому контексті публічно-громадське партнерство (далі – ПГП) стає ключовим механізмом для забезпечення стійкості та безпеки інфраструктурних об'єктів. ПГП визнається як стратегічний інструмент, що об'єднує зусилля урядових установ, громадськості, приватного сектору та академічної громадськості для досягнення спільної мети – забезпечення ефективного та стійкого функціонування інфраструктури [1].

Доречно розглянути ключові аспекти цієї теми:

– *поліпшення комунікації та взаєморозуміння*: сприяє покращенню комунікації між різними зацікавленими сторонами, такими як урядові установи, місцеві громади, бізнес та інші зацікавлені сторони. Це дозволяє вчасно виявляти потенційні загрози та ризики для інфраструктури та приймати відповідні заходи для їх запобігання;

– *розробка та впровадження стратегій безпеки*: може стимулювати спільну розробку та впровадження стратегій безпеки для інфраструктурних об'єктів. Це може включати планування заходів у разі екстрених ситуацій, підвищення захисту від терористичних актів, кібератак та природних катастроф;

– *мобілізація ресурсів*: дозволяє мобілізувати різні ресурси для забезпечення безпеки інфраструктурних об'єктів. Це може включати фінансові, технічні та людські ресурси, що можуть бути використані для реалізації проектів з підвищення безпеки;

– *навчання та підвищення обізнаності*: може сприяти здійсненню навчання та підвищенню обізнаності громадськості про потенційні загрози та способи їх запобігання. Це важливо для залучення широкої громадськості до процесу забезпечення безпеки;

– *створення стійких та відкритих систем*: сприяє створенню стійких та відкритих систем управління кризовими ситуаціями та відновлення після них. Це включає в себе розвиток планів реагування на екстрені ситуації та відновлення після кризи;

– *підвищення відповідальності та прозорості*: сприяє підвищенню відповідальності та прозорості управління інфраструктурними об'єктами. Це може включати моніторинг заходів безпеки та публічне розголошення інформації про ризики та заходи, прийняті для їх запобігання [3, с.15-18].

В цілому, публічно-громадське партнерство відіграє важливу роль у забезпеченні стійкості та безпеки інфраструктурних об'єктів, сприяючи ефективнішому управлінню ризиками та підвищенню відповідності до вимог безпеки.

На думку Т. Королюка [2], що ПГП відіграє важливу роль у забезпеченні стійкості та безпеки інфраструктурних об'єктів. Це спільне зусилля урядових органів, громадських організацій, приватного сектору та академічної громадськості спрямоване на досягнення спільної мети – забезпечення ефективного та стійкого функціонування інфраструктури. Шляхом спільної роботи ці сторони розробляють та впроваджують стратегії безпеки, мобілізують ресурси, поліпшують комунікацію та взаєморозуміння, навчають громадськість та підвищують рівень відповідальності та прозорості управління.

Принципове значення ПГП полягає в тому, що воно дозволяє об'єднати різні сфери суспільства для спільного вирішення складних завдань забезпечення безпеки та стійкості інфраструктури. Це сприяє підвищенню ефективності заходів безпеки, покращує відповідь на потенційні загрози та сприяє створенню більш безпечного та стабільного середовища для розвитку суспільства в цілому.

Таким чином, ППП є невід'ємною складовою ефективного управління ризиками та забезпечення стійкості та безпеки інфраструктурних об'єктів у сучасному світі.

1. Сгоричева С. Б., Лахижа М. І. Публічно-приватне партнерство в посткомуністичних країнах : монографія. Київ : ІПК ДСЗУ, 2020 р. 304 с.
2. Корольок Т. О. Публічно-приватне партнерство як механізм залучення інвестицій в економіку. *Ефективна економіка*. № 12, 2018 р. URL : [http://www.economy.nayka.com.ua/pdf/12\\_2018/121.pdf](http://www.economy.nayka.com.ua/pdf/12_2018/121.pdf).
3. Проневич О. С., Проневич С. О. Державно-приватне партнерство у сфері безпеки: стан публічного дискурсу та перспективи легітимізації. С. 15-18 URL : <https://eprints.kname.edu.ua/39802/1/15-18.pdf>.

УДК 327

DOI: 10.31733/15-03-2024/2/487-489

**Сергій МОВЕНКО**

аспірант за спеціальністю «Публічне управління та адміністрування»  
Волинського національного  
університету імені Лесі Українки

### **ДОСЛІДЖЕННЯ БРЕНДИНГУ ТА ІМІДЖУ ЯК СТРАТЕГІЧНОГО ЗОВНІШНЬОПОЛІТИЧНОГО ЗАВДАННЯ ДЕРЖАВИ**

Актуальність теми дослідження зумовлена тим, що теоретико-методологічні основи дослідження брендингу та іміджу в сучасному світі є важливою складовою для розвитку успішних стратегій маркетингу та позиціонування продуктів і послуг на ринку. Дослідження у цій галузі спрямовані на розуміння процесів формування та взаємозв'язку брендів та іміджів з споживачами, а також на розробку ефективних інструментів для управління ними. Розглянемо ключові теоретико-методологічні аспекти дослідження брендингу та іміджу.

Одним із основних понять у дослідженні брендингу є саме поняття бренду. Згідно з класичною визначенням, бренд – це найменування, торговельна марка, знак, символ чи комбінація цих елементів, що дозволяє ідентифікувати продукт чи послугу та відрізнити її від конкурентів. Важливо досліджувати як саму сутність бренду, так і його сприйняття споживачами, що відображається у формуванні брендової ідентичності. Ще однією ключовою складовою дослідження є аналіз брендового іміджу. Брендний імідж – це сукупність уявлень, думок та емоцій, які споживачі пов'язують з певним брендом. Вивчення брендового іміджу передбачає оцінку різних аспектів бренду, таких як його репутація, сприйняття якості, цінності та інші.

У дослідженні брендингу та іміджу використовуються різноманітні методи та підходи. До найпоширеніших методів дослідження відносяться анкетування, фокус-групи, інтерв'ю, а також аналіз соціальних мереж та медіа. Крім того, важливою є роль кількісних та якісних методів в оцінці ефективності брендових стратегій та рекламних кампаній.

Потрібно також враховувати інтердисциплінарний характер дослідження брендингу та іміджу. Вони об'єднують у собі елементи маркетингу, психології, соціології, культурології та інших наук. Такий підхід дозволяє отримати комплексне розуміння процесів формування та сприйняття брендів і іміджів в сучасному світі.

Отже, теоретико-методологічні основи дослідження брендингу та іміджу є важливим етапом у розробці стратегій маркетингу та позиціонування на ринку. Знання процесів формування брендових ідентичностей та сприйняття споживачами є ключем до успішного побудови та управління брендами у сучасному світі.

Дослідження брендингу та іміджу як стратегічного зовнішньополітичного завдання набуває все більшої важливості в сучасному світі, де конкуренція між країнами, регіонами та містами за інвестиції, туристичний рух, торгівлю та вплив на міжнародні справи стає все жорсткішою. Використання брендингу та іміджу в зовнішній політиці сприяє позитивному сприйняттю країни чи регіону, підвищує їх привабливість для іноземних інвесторів, туристів, партнерів та співробітників. Ось ключові аспекти, які становлять стратегічне

завдання у дослідженні брендингу та іміджу в зовнішній політиці:

*Підвищення міжнародної привабливості* – дослідження брендингу та іміджу дозволяє країнам створювати позитивний образ у міжнародному співтоваристві. Це включає в себе просування культурних цінностей, історії, традицій, технологічного прогресу тощо, що робить країну більш привабливою для іноземців.

*Розвиток туризму та культурного обміну* – імідж країни може суттєво впливати на туристичну привабливість. Дослідження брендингу допомагає розробляти маркетингові стратегії, спрямовані на привертання туристів та сприяння культурному обміну між країнами.

*Економічний розвиток та інвестиції* – позитивний імідж країни збільшує її привабливість для іноземних інвесторів. Дослідження брендингу дозволяє розробляти стратегії залучення інвестицій, стимулюючи економічний розвиток країни.

*Дипломатія та міжнародні відносини* – брендинг та імідж країни можуть впливати на ставлення інших країн та міжнародних організацій до неї. Дослідження в цій області дозволяє розробляти стратегії з метою поліпшення дипломатичних відносин та сприяння міжнародному співробітництву.

*Управління кризовими ситуаціями та репутацією* – дослідження брендингу дозволяє країнам ефективно реагувати на кризові ситуації та захищати свою репутацію в міжнародному співтоваристві.

Узагальнюючи, дослідження брендингу та іміджу в контексті зовнішньої політики є ключовим елементом стратегії країн у міжнародному просторі. Використання цих інструментів дозволяє країнам зміцнювати свою позицію, залучати ресурси та підтримку, та впливати на міжнародну ситуацію на своє користь.

Проаналізуємо як державі світу мають імідж та бренд митних і ті, що асоціюються з війнами та воєнними діями.

Світова політична сцена є складною та різноманітною, але деякі держави відомі своїм миролюбним іміджем та активною міжнародною діяльністю, спрямованою на збереження миру та стабільності. Деякі з таких країн вирізняються не лише своєю політикою, але і соціокультурними особливостями та історичним досвідом. Розглянемо деякі із них. Швейцарія відома своєю нейтралітетом та активним участю в міжнародних миротворчих місіях. Країна є домом для численних міжнародних організацій, таких як Червоний Хрест та ООН, та активно сприяє розв'язанню міжнародних конфліктів. Канада славиться своєю миролюбною зовнішньою політикою та активною участю в миротворчих місіях, а також розробленою системою міжнародної гуманітарної допомоги. Швеція також відома своєю миролюбною політикою та активною участю в міжнародних миротворчих операціях, а також відома своїми програмами розвитку та гуманітарною допомогою. Норвегія є однією з найбільш миролюбних країн світу, вона також відома своїми миротворчими зусиллями та сприянням конфліктолагодженню. Фінляндія є прикладом країни, яка інтегрує миролюбні цінності у всі сфери свого життя. Країна активно підтримує міжнародні стандарти з прав людини та сприяє розвитку демократії.

Ці країни відомі не лише своєю миролюбною політикою на міжнародному рівні, але й своєю внутрішньою стабільністю, соціальною солідарністю та розвиненою системою громадянського суспільства. Вони є прикладами успішного вирішення конфліктів та сприяння миру у світі.

Також світ стикається з державами, які постійно транслюють своє вороже ставлення до міжнародного порядку та мають імідж воюючих та військових у зв'язку з їхньою історією, політикою та участю військових конфліктах. Ці країни відомі своїми великими арміями, активними військовими діями та значним впливом на міжнародну політику через військову міць. До них відносять такі. Російська Федерація відома своєю активною участю у різних військових конфліктах під різними приводами, жорстокістю у поводженні з полоненими та мирним населенням. США є військовою наддержавою з найбільшою військовою бюджетом у світі. Країна активно втручається у різні конфлікти та війни, веде миротворчі операції та підтримує своїх союзників у військових діях. Китай також має велику та сильну армію та часто використовує свою військову міць для захисту своїх інтересів у регіоні та за його межами. Північна Корея відома своїм воєнним іміджем через свою агресивну зовнішню політику, яка часто включає загрози війни та провокації. Іран також має велику та сильну армію, і його військові дії та спонсорство військових груп у різних країнах призводять до його іміджу воюючої держави.

Ці країни часто використовують свою військову потужність як інструмент

зовнішньої політики, що робить їх імідж войовничим і воєнізованим у очах міжнародного співтовариства.

Отже, дослідження брендингу та іміджу виступає як стратегічне завдання для держави, оскільки від його успішного вирішення залежить її здатність залучати ресурси, впливати на міжнародну арену та зміцнювати свою позицію в глобальному світі. Успішне формування позитивного іміджу країни сприяє досягненню її зовнішньополітичних цілей. Бренд та імідж країни впливають на сприйняття її на міжнародній арені, визначають ступінь підтримки союзників і партнерів, а також впливають на внутрішній та зовнішній інвестиційний клімат. Ключовими аспектами, які роблять дослідження брендингу та іміджу важливими серед стратегічних завдань держави: залучення інвестицій і розвиток економіки, підтримка зовнішньої політики та дипломатії, зміцнення позицій у міжнародних організаціях, привертання туристів та розвиток галузі туризму, зміцнення національної ідентичності та патріотизму.

1. Богоявленський О. В., Шульміна А. М. Імідж країни як фактор конкурентоспроможності національної економіки. *Зовнішня торгівля: економіка, фінанси, право*. 2011. № 5. С. 21- 27.
2. Осмоловська А. О. Чинники формування образу країни на міжнародній арені. *Політичне життя*. 2018. № 2. С. 80-85.
3. Савенко О. В. Бренд та імідж країни: соціокультурна проєкція співвідношень понять. *Питання культурології*, 2022, 40, с. 294–303.
4. Трач О. Ю., Карий О. І. Імідж, бренд та репутація: їх взаємозв'язок і вплив на розвиток територій, організацій та окремих осіб. *Логістика: зб. наук. пр. / відпов. Ред.. С. В. Крикавський*. Львів : Видавництво Національного університету «Львівська політехніка» 2011, С. 182-187.
5. Чекалюк В.В. Позитивний імідж держави і суспільства – результат ефективних комунікацій. *Наукові записки Інституту журналістики*. 2014. Т. 57. С. 247–251.

УДК 159.98+341.31

DOI: 10.31733/15-03-2024/2/489-491

#### **Яна РУДЕНКО**

аспірант навчально-наукової  
лабораторії екстремальної та кризової  
психології науково-дослідного центру  
Національного університету  
цивільного захисту України

### **ГОТОВНІСТЬ ПРИЙНЯТТЯ ПСИХОЛОГІЧНОЇ ДОПОМОГИ ТА ПІДТРИМКИ ТРАВМОВАНИМ ЦИВІЛЬНИМ НАСЕЛЕННЯМ В ЗОНІ ВЕДЕННЯ ВОЄННИХ ДІЙ**

Наразі триває третій рік повномасштабного вторгнення РФ в Україну. Питань стосовно психологічного стану населення більше. Це декілька з них: «Чи навчилися опановувати люди свої страхи пов'язані з війною?», «Як впливає психологічний стан людини на її життя в умовах війни?», «Чи можливо бути психічно здоровою людиною, живучи в Україні в цей час?».

Чи навчилися люди опановувати свої страхи пов'язані із війною? Однозначної відповіді на це питання немає. Якщо беручи до уваги, наприклад, людей, які проживають у містах, про них можна сказати, що для більшості зроблені всі умови для того, щоб вони могли опанувати свої страхи. Для них створені пункти надання психологічної та соціальної допомоги. Це сучасні центри, з фахівцями та компетентними працівниками соціальних служб, психологами-реабілітологами, черговими лікарями, юристами, тощо [2]. Якщо людина соціально захищена, вона має впевненість у своєму «зараз» а вже від цього може планувати майбутнє своє і своєї сім'ї. Добре, коли соціальні фахівці мають освіту психолога, тоді довготривале спілкування із людьми, які потрапили в кризову ситуацію, не матиме негативних наслідків, як для працівників так і для цивільного населення.

Морально-психологічний стан людини залежить від багатьох чинників. Якщо коротко – це соціум та умови проживання населення. В стані, коли людина втратила все, знадобиться не тільки матеріально-фінансова підтримка, а в першу чергу, психоемоційна.

Людину потрібно заспокоїти та повернути до життя в момент "тут і зараз". Потрібно, щоб вона зрозуміла та прийняла стан в якому опинилась вона та її оточення, вся країна. Для стабілізації стану населення в кризові моменти життя на допомогу людям приходять кризові психологи. Вони надають першу невідкладну психологічну допомогу, потім людину спрямовують до реабілітаційних та/або лікувальних центрів, де надають іншу допомогу, у тому числі й психологічного напрямку [1].

Коли людина проходить курс лікування, реабілітації, отримує соціальні та матеріальні гарантії та/або допомогу, чи можна сказати, що процес адаптації до нових умов існування завершено? Ні, не можна. Бо вона продовжує жити тут і зараз, в тих же екстремальних та кризових умовах. Вчиться жити по-новому, іноді сама. Вона вірно оцінює можливість знову потрапити в таку ж ситуацію, бо поряд йде війна і наслідки її непередбачувані. Навіть, якщо людина вирішить виїхати за кордон, страхи, поки йде війна, залишаються з нею. Тригером запуску таких страхів може бути, що завгодно, навіть аромат або музика, яка грала в мить катастрофи. Спогади про рідних або друзів, які загинули, дорога, пора року, тощо.

Цивільне населення, яке живе далеко від районних центрів (в селах), взагалі не отримує психологічну допомогу. Добре, якщо в школах або дитячих садочках є психологи чи соціальні працівники, які можуть працювати із дітьми, але питання психологічного здоров'я дорослого населення, залишається відкритим. В селах всі здорові – «психологи нам не потрібні».

Можна констатувати, що люди навчилися жити зі своїми страхами та опанувати їх на деякий час. Але для деяких людей, їх страхи – їх супутники теперішнього нового життя. Адже лікування ГСР, ПТСР та інших психологічних розладів може відбуватись тільки за конкретних умов. Людина повинна пройти повний курс лікування та реабілітації, а це може зайняти термін від одного місяця до пів року, а також, якщо ситуацію не загострять нові соціальні виклики, що в даних умовах життєдіяльності неможливо гарантувати.[3]

Психологічна довіра, психологічна підтримка та допомога – важливі чинники нашого теперішнього життя, вони є умовою нового життя. Проведене дослідження показує рівень довіри цивільного населення до психологів, яке живе в зоні ведення воєнних дій. На рисунках 1,2,3 показано рейтинг довіри до психологів.

### Чи знаєте Ви, як працює психолог і яку надає допомогу?



Рис. 1 Обізнаність про роботу психологів

**Як ви вважаєте, чи потрібна Вам, Вашим близьким або знайомим, допомога психолога?**

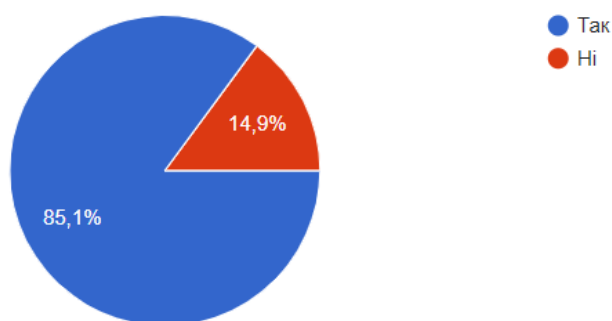

Рис. 2 Чи потрібна допомога психологів

**Чи порекомендуєте Ви комусь звернутись за допомогою до психолога?**

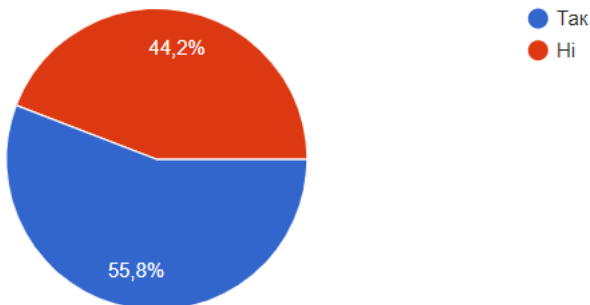

Рис. 3 Рекомендація психолога

Із наведених вище малюнків можна зробити такі висновки: люди знають про психологів та допомогу, що ними надається. Вони згодні рекомендувати близьким і друзям звернутись за допомогою до психолога. Але лише на 55,8% цивільне населення впевнено, що така допомога їм потрібна. Зазначимо, що лише близько половини цивільного населення, що живе в зоні ведення воєнних дій, припускає можливість звернення до психологів.

Чи можна сказати, що цивільне населення країни може бути психологічно здоровим за цих умов існування? Відповідь – ні. Але намагатись знизити ризики захворювань та кількість хворих – це задача номер один, після перемоги України. Бо тільки здорова нація може збудувати нову здорову державу.

1. Шиделко А. В. Стресостійкість психолога в умовах воєнного часу // Психологія особистості фахівця в умовах воєнного часу та поствоєної реабілітації: матеріали VIII Всеукраїнської науково-практичної конференції (27 жовтня 2023 року) / уклад. В. С. Бліхар. Львів : Львівський державний університет внутрішніх справ, 2023. С. 290.

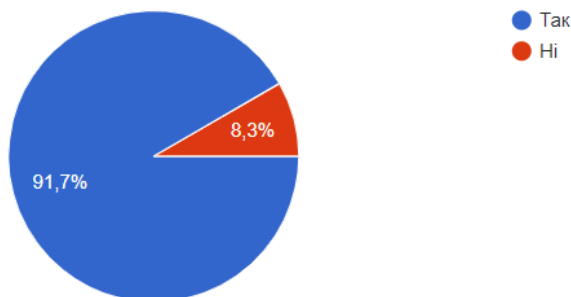
2. Підтримка ментального здоров'я в часи війни. Електронний ресурс. URL : <https://niss.gov.ua/news/komentari-ekspertiv/pidtrymka-mentalnoho-zdorovya-v-chasy-viyny>. (дата звернення 06.03.2024).

3. Що таке ПТСР та як із ним боротися. Електронний ресурс. URL : <https://www.rv.gov.ua/shcho-take-ptsr-ta-yak-iz-nim-borotися>. (дата звернення 01.03.2024).

**Євгеній СТАТИВКА**  
ад'юнкт ад'юнктури  
Національного університету  
цивільного захисту України,  
доктор технічних наук

### МОНІТОРИНГ ФАКТОРІВ НС МІКРОДРОНАМИ В ЗАКРИТИХ ПРИМІЩЕННЯХ

Використання мікродронів для моніторингу факторів надзвичайних ситуацій в закритих приміщеннях може змінити підходи до проведення рятувальних операцій. Завдяки їхній можливості використовувати різноманітні сенсори та алгоритми штучного інтелекту, мікродрони стають не лише засобом нагляду, але й інтелектуальним асистентом, який допомагає аналізувати та інтерпретувати отримані дані.

У роботах [1] пропонується використання рятувальниками акустичного пристрою як додаткового засобу орієнтування у просторі з незадовільним візуальним контролем (НВК) під час виконання оперативних завдань з ліквідації наслідків надзвичайних ситуацій (НС). Проте, у цьому контексті виникає проблема, пов'язана з обмеженнями дієздатності рятувальників через недостатню інформацію про наявність та характер потенційних перешкод. У сучасному світі, різко зростає необхідність застосування новітніх технологій для вирішення завдань різного характеру. В рамках цього твердження однією з найбільш перспективних областей досліджень є використання мікродронів [2] для моніторингу факторів НС навколишнього середовища в закритих приміщеннях.

Ключові особливості мікродронів – механічна простота, можливість зльоту з невеликої площі та зависання у фіксованому місці, можливість проникнення в ускладнені локації, забезпечуючи збір інформації та виконання завдань в умовах, де звичайні методи не ефективні.

Пропонується обладнання мікродронів ультразвуковими датчиками (Рис. 1), що дозволяють орієнтуватися в просторі, фіксувати інформацію про характер пошкоджень [2] та наявність перешкод в умовах незадовільного візуального контролю (НВК).

Отже, у межах запропонованої ідеї важливо провести аналіз маси, маневренності та енергоефективності, оскільки можливе зниження характеристик мікродрону внаслідок встановлення додаткових датчиків на модель мікродрону можна визначити за допомогою формул (1, 2 та 3) окремо, що розраховують вплив цих додаткових компонентів на загальну ефективність та функціональність пристрою.



Рис. 1. а) – схема розміщення акустичних датчиків на корпусі мікродрону (вид згори, 1 – акустичний датчик, 2 – напрямок дії акустичних хвиль); б) – схема будови акустичного датчика



Вплив на масу: Нехай  $m_{\text{дрон}}$  – маса мікродрону без додаткових датчиків,  $m_{\text{датчика}}$  – маса одного додаткового датчика,  $n$  – кількість додаткових датчиків. Тоді загальна маса  $M_{\text{заг}}$  з урахуванням датчиків становить:

$$M_{\text{заг}} = m_{\text{дрон}} + m_{\text{датчик}} \cdot n. \quad (1)$$

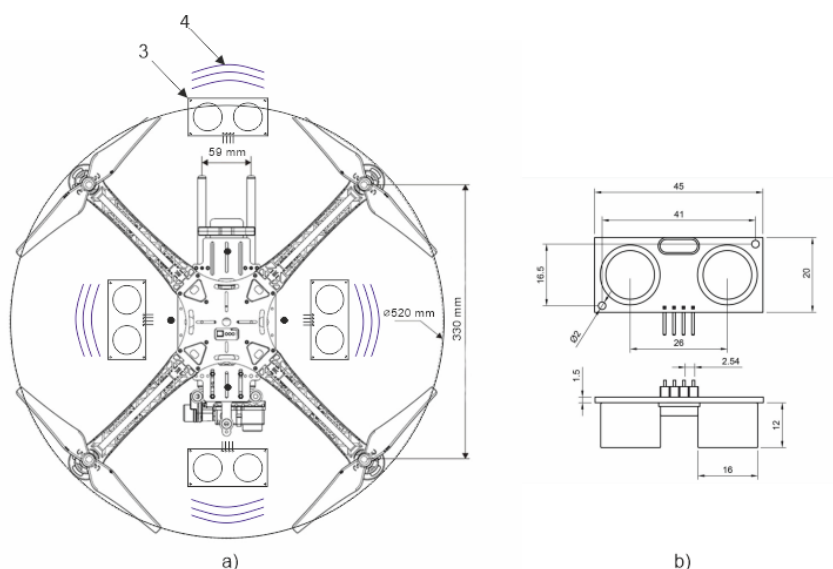
Відношення в масах (%) дорівнює:

$$\frac{M_{\text{заг}} - m_{\text{дрон}}}{m_{\text{дрон}}} \times 100\% \quad (2)$$

За допомогою відношення визначаємо, який відсоток маси становить додаткове акустичне обладнання в порівнянні з масою самого мікродрону. Такий метод може бути корисним для аналізу й допоможе з'ясувати, наскільки суттєвим є збільшення маси внаслідок встановлення акустичних датчиків.

Вплив на маневренність можна оцінити через врахування збільшеної маси. Наприклад, для оцінки впливу на обертові моменти, можна використовувати формулу:

$$I = \sum_{i=1}^n m_i \cdot r^2, \quad (3)$$

де:  $I$  – момент інерції тіла,  $m$  – маса,  $m_i$  – го масового елемента тіла,  $r$  – відстань від  $m_i$  – го масового елемента до осі обертання,  $n$  – кількість масових елементів у тілі.

Встановлення додаткових акустичних датчиків на модель мікродрону невідомої маси та маневренності може суттєво вплинути на його функціональні характеристики. Втрата маневренності проявляється у зменшенні обертових швидкостей та можливій затримці у виконанні команд.

Таким чином, компроміс між втратами у маневренності та збільшеною функціональністю відображається у встановленні акустичних датчиків, створюючи баланс між забезпеченням дрона необхідними засобами навігації та збереженням його ключових характеристик.

Для забезпечення надійного захисту мікродрону від сильних пошкоджень при зіткненні можливе застосування концепції шарового захисту. Підхід полягає в обгортанні дрону захисним шаром або оболонкою, яка амортизує удар і поглиблює його ефект.

Завдяки вирішенню проблеми можливо скоротити час пошуку постраждалого, знизити загальний час проведення рятувально-пошукових робіт та робіт з ліквідації наслідків надзвичайних ситуацій, також це забезпечить більш точну навігацію під час проведення ліквідації наслідків НС. Використання мікродронів дозволить проводити ризиковані завдання, убезпечити рятувальника від травм та ризику загибелі. Завдяки їхній високій маневренності та автономному функціонуванню, мікродрони не потребують тривалого періоду роботи, швидко та ефективно виконуючи поставлені завдання. Крім того, економічна вигода виявляється у невисоких витратах на виробництво, роблячи їх доступними для широкого застосування у рятувальних операціях.

1. Левтеров О. А., Стативка Є. С. Визначення параметрів акустичного приладу екіпірування рятувальників. *Problems of Emergency Situations*. 2022. № 2. С. 280-295. DOI : doi.org/10.52363/2524-0226-2022-36-21.

2. Davis, E., Spollard, J., Pounds, P. (2018). Aerodynamic Force Interactions and Measurements for Micro Quadrotors. *The University of Queensland*, 1, 7–30. DOI : doi.org/10.14264/uql.2018.636.

УДК 351.862.4  
DOI: 10.31733/15-03-2024/2/494-495

**Олександр СТЕПАНЧЕНКО**  
аспірант кафедри  
управління та адміністрування  
Дніпропетровського державного  
університету внутрішніх справ

### **ПУБЛІЧНЕ УПРАВЛІННЯ ЗАБЕЗПЕЧЕННЯМ БЕЗПЕКИ**

Публічне управління забезпеченням безпеки в сучасному світі стає однією з ключових складових державного управління, оскільки безпека громадян та захист національних інтересів є найважливішими завданнями кожної держави. Правильне управління цим процесом вимагає комплексного підходу, який охоплює не лише сферу військової оборони, а й аспекти кібербезпеки, боротьби з тероризмом, кримінальною безпекою, безпекою життєдіяльності населення та інші напрями.

Однією з основних складових публічного управління забезпеченням безпеки є формування та реалізація ефективної стратегії безпеки. Це включає в себе аналіз потенційних загроз, визначення пріоритетів у сфері безпеки, розробку заходів щодо їх запобігання та ліквідації, а також координацію дій між різними відомствами та організаціями, що займаються безпековими питаннями.

Крім того, ефективне публічне управління забезпеченням безпеки передбачає залучення громадськості до процесу прийняття рішень та реалізації заходів безпеки. Це може бути здійснено через проведення інформаційних кампаній, залучення громадських організацій до співпраці з урядовими структурами, а також розробку механізмів звітності перед громадськістю щодо проведених заходів та досягнутих результатів.

Значна увага також повинна бути приділена підвищенню професійної компетентності та підготовці кадрів у сфері безпеки. Це включає навчання працівників правоохоронних органів, військовослужбовців, аналітиків та інших спеціалістів з питань безпеки, а також створення системи постійного професійного розвитку.

Підхід «всього суспільства» має потенціал для розширення сфери спільної діяльності, розвитку нових партнерських відносин і доповнень, ставлячи в центр місцевих суб'єктів і громадянське суспільство. Можна вважати обґрунтованим, що безпека, боротьба за розвиток, крихкість держави, жорсткі економічні та безпекові підстави, а також гуманітарна перспектива, суспільство повинно мати траєкторію з точки зору як маси, так і громадянського суспільства та виробництва думок [1]. Коли цю ситуацію намагаються зрозуміти через зростаючий вплив «нових акторів» урядів і міжурядових інституційних союзників, можна говорити про комунікаційну мережу. Її можна розглядати як мережу політиків у деяких сферах, включаючи урядовців, законодавців, бізнесменів, лобістів і навіть науковців і журналістів. Як поточна проблемна мережа, вона постійно транслює політичну критику та генерує ідеї для нових політичних ініціатив [2, с. 34].

Підхід «всього суспільства» створює карту активів, яка визначає потенціал донорської спільноти для мобілізації в миротворчих операціях та ресурси, що складають її соціальний капітал. «Підхід усього суспільства» заохочує поширювати картографування конфліктів серед своїх громад і розробляти послідовне поєднання мобілізаційної та зниженої політики, програм та регуляторних інструментів у своєму середовищі. Контекстуальна чутливість» і «колективна координація» розглядаються як невід'ємні в підході всього суспільства, так і в усьому урядовому підході. Підхід всього суспільства є важливим відображенням та інновацією для досягнення консенсусу щодо того, як найкраще організувати, ранжувати, координувати та приватизувати технічний потенціал з найкращим позитивним впливом. Контекстуальна чутливість, принципи співпраці та узгодженості також лежать в основі урядових інновацій для покращення результатів розбудови миру в нестабільних державах [1].

Окрім сектору безпеки та правосуддя, постконфліктні суспільства стикаються з низкою напружень у сферах інклюзивних політичних процесів, основних функцій уряду чи економічного відродження, які можуть розпалити або загострити конфлікти. На цьому етапі важливо «розширити і поглибити» наявний пул цивільної експертизи. Для урядів є

можливість більш свідомо застосовувати картографування соціальних медіа, що сприяють розбудові миру, які існують окремо від тріади «всього уряду»<sup>1</sup> – суб'єктів безпеки, дипломатії та розвитку. Уряди можуть розвивати потенціал громадської дипломатії за допомогою спеціалізованих агенцій з розбудови миру. На цьому етапі «весь уряд» прискорює передачу інструментів лідерства або громадської ініціативи спільним ініціативам у прийнятті оперативних рішень. Високий рівень інтеграції політики та програм, включаючи людський розвиток, дипломатичну, глобальну безпеку, а також військову справу, охорону здоров'я та громадську безпеку, як на внутрішньому, так і на міжінституційному рівнях, є важливим у кодексі дій суспільства. У цьому контексті підхід до всього суспільства є наступним логічним, формулярним, технократичним та орієнтованим на уряд еволюційним кроком у мисленні найкращої практики [1].

Зв'язок між безпекою та належним врядуванням є життєво важливим. Тому що хороше врядування забезпечує мир і процвітання, оскільки допомагає запобігати конфліктам. Зазначений зв'язок був більш чітко пояснений Кантом два століття тому: «Люди, які відчувають себе в безпеці і свободі, керовані верховенством права, а не люди, набагато рідше йдуть на війну всередині або через кордони». Якщо уряд реагує на потреби свого народу і використовує все належним чином і справедливо на благо свого суспільства, це призведе до сильної внутрішньої структури, яка зміцнить і допоможе заохочувати і підтримувати його зв'язок з людьми. Націлена політика національної безпеки, заснована на згоді і підтримці мас. Хоча це не так, погане управління призведе до нестабільності і, безумовно, негативно вплине на національну безпеку країни; це призведе до невпевненості [3].

Загалом, публічне управління забезпеченням безпеки є складним та багатограним процесом, який потребує поєднання стратегічного бачення, оперативності у прийнятті рішень та широкої взаємодії між урядовими структурами, громадськістю та іншими зацікавленими сторонами. Тільки такий комплексний підхід дозволить ефективно забезпечувати безпеку громадян та захищати національні інтереси в умовах сучасних викликів та загроз.

1. Brunk, D. (2016). «Whole of Society» Peacebuilding: A New Approach For Forgotten Stakeholders. *International Journal: Canada's Journal of Global Policy Analysis*, 71(1), 62-87.
2. Rhodes, R. A. (1997). *Understanding Governance: Policy Networks, Governance, Reflexivity and Accountability*. Bristol: Open University Press.
3. Musarrat, R., Afzal, R., ve Azhar, M. S. (2013). National Security and Good Governance: Dynamics and Challenges. *Journal of Public Administration and Governance*, 3(1), 177-186.

УДК 37:351.862.4

DOI: 10.31733/15-03-2024/2/495-498

**Вадим САББАТОВСЬКИЙ**

ад'юнкт кафедри адміністративного  
права Харківського Національного  
університету внутрішніх справ

### **БЕЗПЕЧНЕ ОСВІТНЄ СЕРЕДОВИЩЕ В УМОВАХ УКРАЇНСЬКИХ РЕАЛІЙ**

Важливою умовою реалізації потреб та мотивів, становлення та розвитку особистості здобувача освіти є наявність освітнього середовища, створеного на засадах гуманізму, визнанні безумовної цінності кожної людини, забезпечення належних і безпечних умов освітнього процесу.

Однак в умовах військових дій система освіти України опинилася у нових реаліях функціонування, суттєвими викликами яких є:

- загроза життю та здоров'ю учасників освітнього процесу;
- масштабні руйнування освітньої інфраструктури;
- вимушене масштабне переміщення учасників освітнього процесу в межах України та за кордон, що призвело до значних втрат контингенту здобувачів освіти, педагогічного й викладацького складу;
- ускладнення доступу українським школярам і студентам до освіти, порушення

безперервності освітнього процесу;

- втрата управлінського освітнього контролю на територіях, що потрапили під тимчасову окупацію або перебувають у зоні активних військових дій;
- зменшення видатків державного та місцевих бюджетів на освіту;
- зниження рівня розвитку приватної освіти на дошкільному, загальному середньому та позашкільному рівнях [5, с. 12].

Безумовно, що з урахуванням зазначених викликів дійсності одним із головних завдань освіти стає створення безпечного освітнього середовища для всіх учасників освітнього процесу.

Слід зазначити, що уявлення про освітнє середовище не нове для педагогічних досліджень. Про значення середовища у розвитку людини наголошували у різні часи представники різних наукових шкіл, воно вважалося центральним поняттям у теорії виховання А. Макаренка («виховує не сам вихователь, а середовище»). У кінці 30-х років минулого століття у педагогіці навіть з'явилась формула «середовище – спадковість – виховання».

У сьогоднішній час розуміння визначної ролі освітнього середовища у досягненні цілей реформування української школи знайшло відображення в освітянських нормативно-законодавчих актах. Так, у Концепції «Нова українська школа» [4] серед дев'яти ключових компонентів формули нової школи важливою складовою зазначено «сучасне освітнє середовище, яке забезпечить необхідні умови, засоби і технології для навчання учнів, вчителів і батьків». Але, враховуючи зміни в освітній парадигмі, запроваджені саме Концепцією нової української школи, не можна погодитись із наданим у документі визначенням дефініції «освітнє середовище». Так, мета створення освітнього середовища за визначенням як «навчання учнів, вчителів і батьків...» суперечить меті освіти, зазначеній у Концепції; зміст «умов, засобів і технологій» не розкрито, відтак для педагогів залишаються незрозумілими дії щодо створення відповідного сучасним реаліям освітнього середовища.

Водночас, незважаючи на чисельні наукові дослідження, визначення поняття «освітнє середовище» все ще відрізняються різноманіттям, носять узагальнений характер, включаючи в себе широкий спектр наукових концепцій, не відображають його інклюзивної і безпекової складової у явному вигляді.

У дійсному дослідженні освітнє середовище нами розглядається як система умов/обставин/чинників/можливостей, яка створюється у закладі освіти на засадах безпечності, доступності та інклюзивності; забезпечує оптимальні параметри освітньої діяльності і спрямована на різноманітний розвиток особистості здобувача освіти задля його успішної самореалізації.

Слід зазначити, що й поняття «безпека» в науці не має однозначного тлумачення. За юридичної енциклопедії «безпека» визначається як «стан захищеності життєво важливих інтересів особистості, суспільства і держави від внутрішніх і зовнішніх загроз» [12, с. 207]. У контексті освітнього середовища безпека розглядається як відсутність насильства і дискримінації в усіх їхніх проявах, формах для всіх учасників освітнього простору; налагодженість системи взаємопідтримки, стосунків на основі турботи, чуйності, поваги і рівності; дотримання правил і норм соціальної, психологічної, інформаційної та фізичної безпеки. Безпека дитини укладається у просту і зрозумілу формулу: безпечне місце + безпечна доросла людина = дитина у безпеці.

Поняття «безпечне освітнє середовище» унормоване Законами України «Про освіту» [7], «Про повну загальну середню освіту» [8], – це «сукупність умов у закладі освіти, що унеможливають заподіяння учасникам освітнього процесу фізичної, майнової та/або моральної шкоди, зокрема внаслідок недотримання вимог санітарних, протипожежних та/або будівельних норм і правил, законодавства щодо кібербезпеки, захисту персональних даних, безпеки харчових продуктів та/або надання неякісних послуг з харчування, шляхом фізичного та/або психологічного насильства, експлуатації, дискримінації за будь-якою ознакою, приниження честі, гідності, ділової репутації (булінг (цькування), поширення неправдивих відомостей тощо), пропаганди та/або агітації, у тому числі з використанням кіберпростору, а також унеможливають вживання на території закладу освіти алкогольних напоїв, тютюнових виробів, наркотичних засобів, психотропних речовин».

Зазначимо, що безпечне освітнє середовище можна визначити як стан освітнього середовища, в якому наявні безпечні умови навчання та праці, комфортна міжособистісна взаємодія, що сприяє емоційній стабільності учнів, педагогів і батьків, відсутність будь-

яких проявів насильства та є достатніми ресурси їхньому запобіганню, а також дотримано права і норм фізичної, екологічної, психологічної, інформаційної та соціальної безпеки кожного учасника освітнього процесу.

У Концепції безпеки закладів освіти [9] виокремлено низку стратегічних цілей щодо створення такого середовища: здоров'язбережувальна складова освіти; комплексність розвитку фізичної культури та посилення рухової активності; розбудова системи здорового харчування, формування культури харчування та правильних харчових звичок; удосконалення медичного обслуговування учнів та працівників закладів освіти; ефективне психологічне забезпечення освітнього процесу; підготовка працівників закладу освіти та їх здоров'я; безпечність, доступність та інклюзивність освітнього середовища; міжсекторальна взаємодія та залучення соціальних інституцій. Безпека закладів освіти має забезпечуватися формуванням безпечних умов у широкому спектрі компонентів освітнього середовища, а саме:

- фізичному (створення безбар'єрного архітектурного та освітнього простору);
- екологічному (використання природних, не шкідливих матеріалів в облаштуванні освітнього середовища; застосування в якості навчальних матеріалів предметів і речей, що оточують дитину в побуті);
- психологічному (формування в учасників освітнього процесу толерантного ставлення до багатоманітності в освітньому та соціальному середовищі, організація психологічної підтримки кожного, хто її потребує, розвиток в учнів упевненої та відповідальної поведінки, здорового способу життя, запровадження в закладі освіти спеціальних профілактичних, антибулінгових і медіаційних програм тощо);
- соціальному (здійснення заходів щодо формування учнівського та шкільного колективу, розвиток в учнів емоційного інтелекту, навичок конструктивного спілкування та надання допомоги тощо);
- інформаційному (упровадження спеціальних інформаційних і навчальних технологій, розвиток в учнів критичного мислення, формування навичок безпечного поведіння у кіберпросторі, академічної доброчесності тощо).

Однак, в усіх спеціальних законах, які регулюють нормативне забезпечення освітнього середовища, питання безпеки на рівні військової або техногенної чи іншої небезпеки нелокального характеру законодавцем взагалі не розглядався. У зв'язку з цим слушними є висновки, зроблені науковицею І. Трубавіною про необхідність унормування у законодавстві про освіту різних рівнів нового визначення поняття безпечного освітнього середовища, яке б враховувало небезпеки, ризики і загрози воєнного стану. Це дозволить розробити в системі освіти нові відомчі документи щодо збереження життя і здоров'я усіх учасників освітнього процесу; у подальшому відкоригувати існуючі професійні стандарти освітян і внести зміни у програми підвищення кваліфікації, а також в освітні програми підготовки педагогів [10, с. 259-262]. Частково ці пропозиції вченої враховано у Концепції безпеки закладів освіти [9].

Завдяки увазі до зазначеної проблеми на законодавчому, науковому і практичному рівнях, безпечне освітнє середовище вже набуває оновленого змісту: якщо раніше акцент робився на здорове освітнє середовище, то зараз – на його безпечності. Ця тенденція знайшла відображення у багаточисельних методичних рекомендаціях і практиках.

Наразі Департаментом комунікації МВС у 2022 році був розроблений лаконічний, але змістовний посібник «Абетка з безпеки школяра середньої школи» [1], де викладено у цікавій формі правила поведінки та безпеки в різних життєвих ситуаціях, зокрема, під час повітряної тривоги, при знаходженні боєприпасів, під час ядерної та хімічної небезпеки, даються поради як надати першу домедичну допомогу.

На початку 2022-2023 навчального року Державною службою якості освіти України був виданий довідник «Безпечне освітнє середовища: нові виміри безпеки» [3], у якому висвітлено питання безпеки в умовах різних форм навчання (online та offline) під час воєнного стану. У межах реалізації Національної стратегії розбудови безпечного і здорового освітнього середовища у новій українській школі, за підтримки представництва Дитячого фонду ООН (ЮНІСЕФ) в Україні, створено та успішно апробовано унікальну концептуальну рамку «Безпечна і дружня до дитини школа» що творчо адаптує до українських реалій найвідоміші у світі моделі шкіл: «Безпечна школа» «FRESH – універсальна рамка для ефективного забезпечення здоров'я у школах» «Школа сприяння здоров'ю» «Школа, дружня до дітей» «Індекс здоров'я» тощо [2]. Значна кількість навчальних закладів упровадила локальний нормативний акт «Кодекс безпечного

освітнього середовища» методичні матеріали до якого розроблені Українським фондом «Благополуччя дітей» разом із польською та швейцарською громадськими фундаціями [11].

Отже, робота над створенням безпечного освітнього середовища у закладах освіти України не припиняється з досягненням певного результату – це безперервний процес: реагування на нові виклики життя; пошуку нових можливостей, ресурсів; генерування ідей та правил. Орієнтирами для цієї діяльності є чинні нормативні документи, результати наукових досліджень, які слід враховувати під час розробки стратегії розвитку освітньої галузі в умовах військової небезпеки.

1. Абетка з безпеки школяра середньої школи. URL : <https://mvs.gov.ua/abetka-z-bezpeki-skolyara-serednyoyi-skoli>
2. Безпечна і дружня до дитини школа в контексті реформи «НУШ»/ В. Пономаренко, Т. Воронцова, О. Сакович та ін. Київ : Алатор, 2020. 64 с.
3. Безпечне освітнє середовище: нові виміри безпеки. URL : <https://sqe.gov.ua/bezpechne-osvitnie-seredovishhe-novi-vim/>.
4. Концепція реалізації державної політики у сфері реформування загальної середньої освіти «Нова українська школа» на період до 2029 року. URL : <https://zakon.rada.gov.ua/laws/show/988-2016-%D1%80#Text>.
5. Освіта України в умовах воєнного стану: інформаційно-аналітичний збірник. Київ, 2022. 359 с. URL : <https://cutt.ly/38atnDe>.
6. Про Національну стратегію розбудови безпечного і здорового освітнього середовища у новій українській школі: Указ Президента України від 25.04.2020 р. № 195/2020. URL : <https://www.president.gov.ua/documents/1952020-33789>.
7. Про освіту: Закон України: редакція від 28.05.2023 року № 2145-VIII. URL : <https://zakon.rada.gov.ua/laws/show/2145-19#Text>.
8. Про повну загальну середню освіту: Закон України від 16.01.2020 р. № 463-IX. URL : <https://zakon.rada.gov.ua/laws/show/463-20#Text>
9. Про схвалення Концепції безпеки закладів освіти: Розпорядження Кабінету Міністрів України. від 07 квітня 2023 р. № 301-р. URL : <https://www.kmu.gov.ua/npas/pro-skhvalennia-kontseptsi-bezpeky-zakladiv-osvity-i070423-301>.
10. Трубавіна І. Актуальність законодавчого та нормативно-правового врегулювання питань безпекового забезпечення освітнього середовища в умовах воєнного стану. Збірник наукових праць за матеріалами Всеукраїнської науково-практичної конференції «Формування життєвої компетентності осіб з особливими освітніми потребами в системі позашкільної, спеціальної та інклюзивної освіти» / За загальною редакцією Ю. Бойчука. Харків: ХНПУ ім. Г. Сковороди, 2023. 629 с.
11. Цюман Т., Бойчук Н. Кодекс безпечного освітнього середовища : метод. посібник. За заг. ред. Т. Цюман. Київ: Український фонд «Благополуччя дітей» 2018. 56 с. URL : [https://childfund.org.ua/Uploads/Files/books\\_pdf/KBOS\\_book.pdf](https://childfund.org.ua/Uploads/Files/books_pdf/KBOS_book.pdf).
12. Юридична енциклопедія: В 6 т. К.: «Українська енциклопедія» 1998. Т.1. 672 с.

УДК 355.212.7:351.862.4

DOI: 10.31733/15-03-2024/2/498-500

**Дмитро ФАСТ**  
аспірант кафедри  
управління та адміністрування  
Дніпропетровського державного  
університету внутрішніх справ

### **РОЗВИТОК ПРОФЕСІЙНОГО ІНСТИТУТУ МІЛІТАРИЗОВАНОЇ ПУБЛІЧНОЇ СЛУЖБИ ЯК ЧИННИК ЗАБЕЗПЕЧЕННЯ НАЦІОНАЛЬНОЇ БЕЗПЕКИ**

Розвиток професійного інституту мілітаризованої публічної служби є важливим чинником забезпечення національної безпеки в сучасних умовах. Цей інститут відіграє ключову роль у формуванні та підготовці кадрів, які забезпечують обороноздатність та військову безпеку країни.

Перш за все, професійний інститут мілітаризованої публічної служби забезпечує високий рівень професійної підготовки та спеціалізованої освіти для військових та

цивільних кадрів, які відповідають за національну безпеку. Це дозволяє створювати сильну та ефективну армію, яка здатна відстоювати національні інтереси та виконувати завдання захисту країни в умовах сучасних загроз.

По-друге, професійний інститут мілітаризованої публічної служби сприяє розвитку військової науки та технологій, що є ключовими для підвищення військової потенції країни та вдосконалення системи оборони. Це включає в себе дослідження нових технологій, розробку нових зразків зброї та військової техніки, а також вивчення стратегічних та тактичних аспектів військової науки.

По-третє, професійний інститут мілітаризованої публічної служби сприяє формуванню військового етику та дисципліни серед військовослужбовців, що є важливим для забезпечення внутрішньої стабільності та ефективності діяльності збройних сил.

Навчання має низку функцій, пов'язаних з місцевою відповідальністю у сфері безпеки. Тренінги відіграють важливу роль у розбудові потенціалу як громадянського суспільства, так і сил безпеки, щоб забезпечити базове розуміння, спільну термінологію та навички, необхідні для спільної роботи. Хоча реальне реформування і трансформація сектора безпеки часто триває 20 років, навчання – це короткострокове втручання з обмеженим впливом. Без постійної інституційної підтримки та змін, а також без потужних консультацій та участі у розробці стратегій, орієнтованих на безпеку людини, з цивільним населенням, навчання навряд чи матиме вплив. У Бурунді тренінги з врегулювання конфліктів і лідерства в секторі безпеки були представлені як «шматочок реформування сектору безпеки» – він уможлиблює і підтримує більш широкі процеси реформування сектору безпеки. Але на практиці розбудова потенціалу та довіри через навчання може закласти основу, яка призведе до інституційних змін.

Навчання також відіграє важливу роль у розбудові довіри та відносин між громадянським суспільством та силами безпеки. Тренування часто є відправною точкою, що уможлиблює діалог, розв'язання проблем і більш просунутий рівень спільної координації для людської безпеки. Більшість тематичних досліджень у цьому розділі звіту документують, як громадянське суспільство проводить тренінги для сил безпеки, щоб допомогти їм покращити свої стратегії залучення громад. Організації громадянського суспільства проводили тренінги для членів громади, щоб підготувати їх до діалогу та ефективної координації з силами безпеки.

Попри всю увагу до демократизації сил безпеки, захисту цивільного населення та громадської допомоги, існує відносно небагато навчальних курсів для військових та поліції, які б вивчали громадянське суспільство або розуміли та пов'язували його з сектором безпеки. Усім зацікавленим сторонам потрібен спільний набір термінології, концепцій, навичок та вмінь для координації громадянського суспільства, військових та поліції для підтримки безпеки людини. Хоча ООН проводить навчання з гуманітарної цивільно-військової координації, це стосується лише гуманітарної допомоги. Офіційне, інституціоналізоване навчання, спрямоване на забезпечення координації цивільних, військових і поліції для підтримки ширшого підходу до безпеки людини, все ще є рідкісним явищем.

Навчальні програми в секторі безпеки вимагають проведення тренінгів з цілого ряду тем, які стосуються громадянського суспільства або того, що деякі країни називають «людськими аспектами військових операцій» включаючи цивільно-військову координацію, захист цивільного населення, переговори, врядування, травми, громадянську допомогу, оцінку конфліктів, запобігання конфліктам і розбудову миру. Деякі військові навчальні центри вже пропонують навчання за деякими темами. Але часто до написання матеріалів не залучені цивільні особи, а терміни та визначення, які використовуються, часто не відображають перспективи громадянського суспільства. Деякі навчальні центри поліції почали включати та розширювати тренінги з питань взаємодії поліції з громадою, вирішення проблем поліції та відновного правосуддя. Але ці підходи ще не отримали широкого поширення.

Стратегії залучення військових та поліцейських громад, де сектор безпеки спрямований на розбудову відносин з громадою, вимагають розбудови потенціалу, щоб допомогти військовим та поліції зрозуміти громадянське суспільство та їхні підходи до безпеки людини. Багато навчальних програм для військових і поліцейських зосереджені в основному на застосуванні сили проти «ворога» або «злочинця» і їх уявлення про те, ким є цивільні особи, часто може бути негативним або ворожим. У деяких країнах силовиків на тренінгах вчили, що цивільні особи поступаються військовим. Силовиків навіть закликали

забирати у цивільних осіб все, що їм потрібно, такими заявами, як «Цивільні – це поле для військових для збору врожаю». Хоча в навчальних програмах може згадуватися необхідність захисту цивільного населення, вони рідко навчають конкретним навичкам, необхідним для спілкування, спілкування та координації з громадянським суспільством для підтримки безпеки людини.

Отже, будь-яка навчальна програма чи навчальна програма повинні забезпечувати ці навички, а також враховувати погляди цивільного населення з боку сектору безпеки. Якщо ці останні є джерелом недовіри, вони мають бути трансформовані таким чином, щоб довіра між сектором безпеки та цивільним населенням могла зростати.

Для того, щоб місцеве населення брало участь в аналізі і розв'язанні проблем, пов'язаних з безпекою, вони повинні розуміти роль і обов'язки сектора безпеки. У деяких країнах організації громадянського суспільства відвідують освітні конференції або семінари, які проводять військові чи поліція, щоб дізнатися більше про сектор безпеки. Освітні програми громадянського суспільства в університетах та неурядових організаціях часто викладають курси, пов'язані з розбудовою миру та безпекою людини. Але лише деякі з них мають курси з розуміння військових чи поліцейських мандатів та оперативних процедур, а також з вивчення того, як використовувати процеси розбудови миру для покращення комунікації та координації між громадянським суспільством та сектором безпеки. Громадянське суспільство потребує більшої підготовки та освіти, щоб розуміти мандат і можливості сил безпеки, розуміти, як використовувати ці можливості там, де це доречно, і повідомляти про вимоги підтримки таким чином, щоб уникнути непередбачуваних наслідків, таких як посилення нападів проти мирного населення. Тренінг для громадянського суспільства може також дати уявлення про те, як виглядає «успіх» з точки зору відносин між демократичною державою та суспільством та успішної системи безпеки [1].

Багато організацій громадянського суспільства беруть участь у проведенні тренінгів для сил безпеки. Хоча людська безпека залежить від плідного взаєморозуміння та координації між цивільними, військовими та поліцією, брак можливостей для інтегрованої підготовки та діалогу за участю багатьох зацікавлених сторін перешкоджає досягненню цих цілей. Інтегроване навчання між політиками безпеки, силами безпеки та громадянським суспільством може допомогти визначити спільну мову в перспективах національної безпеки та людської безпеки, а також допомогти людям розпізнати сфери, в яких їхні підходи відрізняються. Це може дозволити співпрацювати у сферах, що перетинаються, водночас усвідомлюючи необхідність незалежності для захисту безпеки громадянського суспільства.

Узагальнюючи, розвиток професійного інституту мілітаризованої публічної служби відіграє ключову роль у забезпеченні національної безпеки. Цей інститут не лише забезпечує підготовку кадрів для військової сфери, а й сприяє розвитку військової науки та технологій, формуванню військового етикету та дисципліни. Таким чином, він є важливим елементом системи безпеки країни, який допомагає забезпечити захист національних інтересів та територіальної цілісності.

---

1. Capacity Building for Human Security. URL : <https://gppac.net/files/2019-02/CH%202.pdf>.

УДК 351.862.4

DOI: 10.31733/15-03-2024/2/500-501

**Денис ХРИПУНОВ**  
аспірант кафедри  
управління та адміністрування  
Дніпропетровського державного  
університету внутрішніх справ

#### **УПРАВЛІННЯ СИСТЕМОЮ НАЦІОНАЛЬНОЇ БЕЗПЕКИ**

Управління системою національної безпеки є складним та багатограним процесом, який включає в себе ряд ключових аспектів та етапів. Ця система охоплює різноманітні сфери діяльності, включаючи політичні, військові, економічні, інформаційні, соціальні та



культурні аспекти, і вимагає координації та співпраці між різними галузями влади та суспільними структурами.

Першим етапом управління системою національної безпеки є аналіз потенційних загроз та ризиків, що стоять перед країною. Це включає вивчення зовнішніх та внутрішніх чинників, які можуть впливати на безпеку країни, та оцінку їхнього потенційного впливу.

Другим етапом є розробка стратегій та політик забезпечення національної безпеки. На основі результатів аналізу потенційних загроз формуються стратегічні напрямки дій та приймаються рішення щодо необхідних заходів для запобігання потенційним небезпекам та забезпечення безпеки країни.

Третім етапом є впровадження та реалізація зазначених стратегій та політик. Це включає в себе виконання конкретних заходів, які передбачені стратегіями, розробка необхідних програм та проектів, а також координацію дій різних урядових структур та організацій, що займаються питаннями безпеки.

Четвертим етапом є моніторинг та оцінка ефективності заходів, які були вжиті для забезпечення національної безпеки. Це дозволяє вчасно виявляти недоліки та проблеми в системі безпеки та коригувати стратегії та політики з урахуванням нових умов та обставин [1].

Система національної безпеки (СНБ) – це свідомо відокремлена, колективна сукупність органів влади та державного управління, інших державних органів, збройних сил, підприємств та інших організаційних одиниць, громадських організацій та громадян, які виконують завдання із забезпечення національної безпеки. Ця система являє собою сукупність внутрішньо узгоджених і взаємопов'язаних елементів за допомогою впорядкованих відносин, що реалізують спільну місію, яка полягає в обороні і захисті держави як політичного, територіального і соціального інституту, а також в забезпеченні безперешкодних умов існування і розвитку особистості і суспільства в цілому, в охороні життя і здоров'я людей, їх блага (матеріальні і нематеріальні) і природне середовище у всіх станах функціонування держави (в нормальний час, включаючи кризові та надзвичайні ситуації).

Серед безлічі функцій, які виконує СНБ, і як наслідок вжитих заходів, ми виділяємо ті, які носять інтервенційний характер, а також ті, які служать для створення інтелектуальних і матеріальних основ безпеки. Це дозволяє виділити чотири основні підсистеми реалізації, а саме: оборону, захист, соціально-економічну підсистеми. Вся виконавча сфера знаходиться у віданні вищої підсистеми управління національною безпекою. Ось де власне управління відбувається, що стосується функціонування СНС, визначаючи поведінку, способи і форми дії всієї виконавчої сфери.

Серед багатьох функцій, які виконує СНБ, і, відповідно, вжитих заходів, ми виділяємо ті, які мають інтервенційний характер, від тих, які служать для створення інтелектуальних і матеріальних основ безпеки. Це дозволяє виділити чотири основні підсистеми реалізації: оборона, захист, соціальна та економічна підсистеми. Вся виконавча сфера знаходиться у віданні вищої підсистеми управління національною безпекою. Саме тут відбувається власне управління, що стосується функціонування СНС, що визначає поведінку, способи і форми дії всієї виконавчої сфери.

Отже, управління системою національної безпеки є складним та багатоетапним процесом, який вимагає відповідальності, професіоналізму та ефективності в діяльності всіх учасників. Лише за умови ефективного управління системою безпеки можна забезпечити стабільність та безпеку країни в умовах сучасних викликів та загроз.

---

1. Kitler W. Model of the National Security System: Selected Problems. *European Research Studies Journal*. Volume XXIV, Issue 3B, 2021. 1027-1040.

УДК 159.944.4  
DOI: 10.31733/15-03-2024/2/502-503

**Дар'я ШЕРЕМЕТЬЄВА**

судовий експерт сектору технічного дослідження документів та обліку відділу криміналістичних видів досліджень Запорізького науково-дослідного експертно-криміналістичного центру МВС

### **ПОДОЛАННЯ НАСЛІДКІВ ВОЄННОЇ АГРЕСІЇ: ПОСТТРАВМАТИЧНИЙ СТРЕСОВИЙ РОЗЛАД**

Психічне здоров'я є однією із складових соціального благополуччя людини, рівня її працездатності і фізичного комфорту [1, с.25].

На жаль, надзвичайні ситуації є частиною нашого повсякденного життя. У світі відбуваються різні трагічні події: війни, стихійні лиха, аварії, пожежі та міжособистісне насильство. Переміщеними можуть бути окремі люди, сім'ї та цілі спільноти. Люди втрачають будинки, близьких, виявляються відірваними від сім'ї та звичного оточення або стають свідками насильства, руйнувань та смерті.

Психічні розлади під час бойових конфліктів є розповсюдженими формами патологічних станів, які виникають як у військовослужбовців Збройних Сил України, бійців Національної Гвардії та полонених, так і в їх родичів та біженців, які вимушено лишили місце постійного мешкання [2, с.8].

Такі події у тій чи іншій мірі впливають на кожного, проте спектр можливих реакцій і емоцій дуже широкий. Багато хто відчувається ураженим, вибитим з колії або не розуміє, що відбувається. Люди відчувають страх чи тривогу, можуть впасти в заціпеніння чи апатію. Деякі виявляють слабкі реакції, інші – важчі. Однак можливості пристосування (психологічні, фізіологічні, соціальні) у таких умовах рано чи пізно вичерпуються, що сприяє зростанню посттравматичних стресових розладів (надалі – ПТСР). На те, як реагує людина, впливає безліч факторів, у тому числі: характер та тяжкість пережитої події; перенесені травмуючі події у минулому; наявність сторонньої підтримки у житті; фізичне здоров'я; наявність у людини або в її сім'ї розладів психічного здоров'я (у тому числі в минулому), культурне коріння та традиції; вік. У кожного є свої сили та можливості, які допомагають упоратися з життєвими проблемами.

Водночас, як показує досвід, люди, які вважають, що їм надали хорошу соціальну підтримку, після кризи краще справляються із труднощами, ніж ті, хто вважає, що їм допомогли замало. Тому, так важливим є надання коректної першої допомоги у надзвичайних ситуаціях.

Комплекс симптомів, що спостерігався у тих, хто пережив травматичний стрес, отримав назву посттравматичний стресовий розлад – ПТСР (Posttraumatic Stress Disorder). Критерії діагностики цього розладу були включені до Американського національного діагностичного психіатричного стандарту (Diagnostic and Statistical Manual of Mental Disorders) і зберігаються там до сьогодні. З 1994 р. ці критерії включені і до європейського діагностичного стандарту МКБ-10 (International Statistical Classification of Diseases, Injuries and Causes of Death – ICD-10).

ПТСР виникає як відстрочена та/або затяжна реакція на стресову подію або ситуацію виключно загрозливого чи катастрофічного характеру, здатна викликати дистрес. Зазвичай дистрес є відносно короткочасним психічним станом, проте під впливом потужних стрес-факторів (смерть близької людини, тяжка травма, хвороба тощо) він може тривати місяці майже у будь-якої людини (катастрофи, війни, тортури, тероризм тощо). ПТСР – це розлад, який може розвинути лише після того, як людина відчує небезпеку для власного життя.

ПТСР характеризується трьома категоріями симптомів:

- а) нав'язливі переживання травматичної події, що епізодично повторюються;
- б) уникнення будь-яких нагадувань про події з онімінням загальної емоційної чутливості. Характерна втрата інтересу життя, психологічна амнезія на звичайні речі.

Суспільство починає відкидати людей, не розуміючи, що то хвороба. Таку людину необхідно, як дитину, водити за руку, брати на себе відповідальність за неї і весь час про це їй говорити. Для людей, які пережили подію, що травмує, характерне дуже сильне відчуження, адже вони розуміють, що майбутнього немає, і їм необхідно вибудувати його, дати мінімальний план дій на найближчий період – годину, день, кілька днів – залежно від стану постраждалого. Якщо людина перебуває у стані відчуження, навіть якщо вона дещо агресивна, не слід залишати її одну;

в) підвищена збудливість, що проявляється у комплексі гіпертрофованих психофізіологічних реакцій.

Тривалість прояву цих симптомів повинна становити не менше 1 місяця з моменту травматичної події, для того щоб підтвердити діагноз.

Діагностичні критерії:

- значна травмуюча подія в анамнезі;
- початок розладів після латентного періоду (від кількох тижнів до 6 місяців після психотравмуючої ситуації, але іноді і пізніше);
- спалахи спогадів («flashbacks»), що відображають психотравмуючі події. Вони можуть виникнути через десятиліття;
- актуалізація психотравми в уявленнях, снах, кошмарних сновидіннях;
- соціальне уникнення, дистанціювання та відчуження від друзів, включаючи близьких родичів;
- зміна поведінки, експлозивні спалахи, схильність до агресії. Можливі антисоціальна поведінка чи протиправні дії;
- зловживання алкоголем та наркотиками, особливо для усунення гостроти хворобливих переживань, спогадів чи почуттів;
- депресія, суїцидальні думки чи спроби;
- гострі напади страху, паніки;
- вегетативні порушення та неспецифічні соматичні скарги (наприклад скарги на головний біль).

Зазначимо, що людей із ПТСР час не лікує. Можуть потроху стиратися реакції, крім рестимуляції. ПТСР може поступово згасати, але «вистрілити» може і через 10-15 років. Тому за підозри на ПТСР необхідно звертатися до фахівців-психіатрів.

У разі легкого випадку ПТСР добре діє психотерапія. Примирити людину з її минулим – сенс більшості методів психотерапії при ПТСР. Для успішного лікування психотерапевт повинен вмільо реагувати на «сильні афекти» які часто виявляють хворі: емоційну лабільність, вибуховість, вразливість.

Психотерапія допомагає хворому впоратися з почуттям провини, знайти втрачене почуття контролю над оточуючим, впоратися зі станом безпорадності та безсилля.

Дуже важливі групи підтримки, у яких пацієнту допоможуть глибше розібратися у значенні травматичної події.

У США функціонують групи підтримки ветеранів, жертв воєнних дій та військовополонених, у Нідерландах – притулок для жінок-жертв домашнього насильства.

Людям важливо більше знати про психологічну травму, посттравматичний синдром і про надання першої допомоги, оскільки, на жаль, травма є частиною життя.

Складні події нашого життя також пробуджують найкращі людські ресурси, зокрема ресурси співчуття, підтримки, взаємодопомоги. Посилення громадського, волонтерського руху є підтвердженням цього.

---

1. Михайлов Б.В. Стан і стратегічні напрями розвитку психотерапії та медичної психології //Український вісник психоневрології. 2017. Том 25, випуск 1 (90). С. 25-28.

2. Діагностика, терапія та профілактика медико-психологічних наслідків бойових дій в сучасних умовах /методичні рекомендації [ уклад.: Волошин П.В. та ін.]. Харків, 2014. 80 с.

УДК 351.862.4:323  
DOI: 10.31733/15-03-2024/2/504-505

**Віктор ЩЕРБАНЬ**  
аспірант кафедри  
управління та адміністрування  
Дніпропетровського державного  
університету внутрішніх справ

### **ДЕРЖАВНА ПОЛІТИКА В СФЕРІ НАЦІОНАЛЬНОЇ БЕЗПЕКИ**

Державна політика у сфері національної безпеки є однією з найважливіших складових стратегії будь-якої країни. Національна безпека охоплює широкий спектр аспектів, включаючи захист територіальної цілісності, захист від зовнішньої агресії, боротьбу з тероризмом, кібербезпеку, енергетичну безпеку, безпеку виробництва та інші важливі сфери.

Перш за все, державна політика в сфері національної безпеки передбачає розробку комплексних стратегій та програм, спрямованих на забезпечення безпеки країни. Ці стратегії враховують потенційні загрози та ризики, що стоять перед країною, та визначають шляхи їхнього запобігання та нейтралізації. Вони також передбачають розробку механізмів координації дій між різними відомствами та організаціями, що займаються питаннями безпеки.

Крім того, державна політика в сфері національної безпеки включає в себе здійснення дипломатичних зусиль для підтримки міжнародного миру та стабільності. Це може бути досягнуто шляхом участі у міжнародних організаціях, підписання договорів з іншими країнами про співпрацю в сфері безпеки, а також здійснення дипломатичних зусиль для вирішення конфліктів та примирення сторін.

Крім того, важливо враховувати внутрішні фактори, які впливають на національну безпеку, такі як економічна стабільність, соціальна солідарність, захищеність прав людини та демократичні цінності. Державна політика в цій сфері передбачає створення умов для стабільного економічного розвитку, підвищення рівня життя громадян, зміцнення демократичних інститутів та забезпечення захисту прав і свобод людини.

Соціальні медіа розглядаються як один із важливих інструментів формування громадської думки та впливу на неї. Соціальні медіа, які займають активну позицію в індивідуальній, суспільній та державній площині, перетворилися на сфери, де плануються, ініціюються та керуються соціальними рухами. Соціальні медіа пропонують потужним країнам можливість втручатися проти інших безкоштовно і з невеликим ризиком, особливо через співробітників розвідки та лобі. Для цього стало простіше ініціювати, підтримувати та керувати бажаною провокацією з будь-якої точки світу через Інтернет. З огляду на те, який вплив на суспільство матиме мета терористичних актів, відомо, що соціальні медіа виділяються як метод, що використовується для поширення страху та тривоги в суспільстві. Миттєвий обмін інформацією, хороша комунікація між правоохоронними органами та іншими підрозділами безпеки, а також налагодження належного управління між собою дають значні переваги від досліджень у сфері боротьби зі злочинністю, тероризмом та контррозвідки [1].

У процесах державної політики, що стосуються національної безпеки, такі фактори, як оголошення вимог та покращення іміджу інституцій перед громадськістю, також оцінюються в інтегрованому соціальному підході до національної безпеки. Зміни і трансформації в житті суспільств; Небезпеки та потреби зумовлюють необхідність постійного оновлення концепції та інституцій безпеки. Платформи соціальних медіа, які розглядаються як канали для «політичної участі» роблячи голоси громадян почутими, дозволяють мобілізувати маси. Активні дії соціальних рухів, що можуть підірвати національну безпеку, також можуть бути сформовані за допомогою соціальних мереж. Політична поведінка, яка може виражатися в політичній участі, політичній взаємодії та політичній дії, може перетворитися на інтернет-активізм. Громадянин же стикається з небезпекою стати «постачальником даних». Цифрове прослуховування, яке може бути пов'язане з такими взаємодіями, як обмін повідомленнями, лайки, коментування, повторний обмін, заголовки (хештеги), згадки тощо, що називається стороннім моніторингом переміщень людини, може призвести до небезпек у суспільстві та державному житті, які

обмежують свободу особистості та послаблюють державу [2].

У процесі того, як уряди вживали заходів для захисту громадян за різними напрямками, національний і глобальний баланси безпеки змінювалися. Ці зміни відобразилися в тенденціях з контролю над доступом, приватністю над прозорістю, національної безпеки над громадянськими свободами та нагляду за анонімністю. Перехід від відкритості та прозорості

Конфіденційність та обмеження доступу до різних даних (включаючи публічну інформацію) є ознаками ширшої зміни парадигми, яка все частіше замінює інформаційну інфраструктуру на користь анонімності інфраструктурою, яка полегшує та уможливорює спостереження, розгляд питань прав на інформацію; Такі інформаційні права слід розуміти з точки зору користувача. У межах уваги до політики національної безпеки та інформаційних потоків потрібно забезпечити ефективний спосіб розгляду поточних інформаційних проблем у зв'язку з «політикою, безпекою та громадянськими свободами». Громадянські свободи, в обмін на гарантії національної безпеки, повинні ґрунтуватися на вільних, відкритих і демократичних національних кодексах [3].

Занепокоєння з приводу «відсутньої інформації» або «темних архівів» які є результатом більш обережного управління урядовою інформацією, може створити інші перешкоди щодо доступу до інформації. Ці обмеження можуть бути поглиблені в контексті громадської безпеки, запобігання злочинності та національної безпеки, кіберзлочинності та кібербезпеки. Частина Закону про громадську безпеку в Сполучених Штатах дозволяє всеосяжним державним установам і правоохоронним органам отримувати доступ до інформації, пов'язаної з подорожами, а також дозволяє перевіряти таку інформацію на наявність винятків з варіантів злочинів, не пов'язаних з терористичною діяльністю. Метою правоохоронних органів є забезпечення відповідності своїх можливостей реагування технологічним розробкам та страхування від постачальників телекомунікаційних послуг, інфраструктура яких відповідає потребам правоохоронних органів у спілкуванні в режимі реального часу.

«Електронні кордони» впливають на розширення співпраці держав, обмін інформацією та участь у міжнародних угодах і політиках завдяки новій або покращеній безпеці. Існує потреба в ширшому національному діалозі та більшій «громадській участі». Значне занепокоєння щодо потоку інформації, законів та політики дедалі більше залежить від факторів та впливів, які виникають за межами національних кордонів. Ці ситуації підкреслюють, як іноземні поліції національної безпеки та новітні технологічні тенденції можуть поставити під загрозу здатність уряду захищати та контролювати інформацію про своїх громадян, незалежно від того, наскільки широкою може бути національна інформаційна політика. Відсутність інституційних структур, які б ефективно займалися наглядом і загальною національною безпекою, загострює проблему.

Отже, державна політика у сфері національної безпеки є складним і багатогранним процесом, який вимагає поєднання стратегічного бачення, оперативності у прийнятті рішень та широкої взаємодії між урядовими структурами, громадськістю та іншими зацікавленими сторонами. Лише такий комплексний підхід дозволить ефективно забезпечувати безпеку країни та захищати національні інтереси в умовах сучасних викликів і загроз.

1. Kaplan, M. (2020, Şubat). Terörle ve Diğer Suçlarla Mücadelede Kolluğun Sosyal Medya Kullanımının Değerlendirilmesi. Güvenlik Bilimleri Dergisi, UGK Özel Sayısı, 207-233.

2. Kurnaz, A., Kayar, İ. G., ve Görün. (2019). Ulusal Güvenlik ve Sosyal Medya: Fırsatlar ve Tehditler. Management and Political Sciences Review, 1(2), 75-96.

3. Caidi, N., ve Ross, A. (2005). Information Rights and National Security. Government Information Quarterly, 22, 663-684.

УДК 351.862.4:352/354  
DOI: 10.31733/15-03-2024/2/506-507

**Олександр ЩЕРБАНЬ**  
аспірант кафедри  
управління та адміністрування  
Дніпропетровського державного  
університету внутрішніх справ

### **ФОРМУВАННЯ КУЛЬТУРИ БЕЗПЕКИ НА ДЕРЖАВНІЙ СЛУЖБІ**

Формування культури безпеки на державній службі є критичним елементом ефективного та стабільного функціонування державних інституцій. Культура безпеки визначається як сукупність цінностей, уявлень, звичаїв, норм та практик, що сприяють створенню безпечної та відповідальної робочої атмосфери. Вона забезпечує захист інформації, ресурсів та інфраструктури державних установ від потенційних загроз, а також сприяє відчуттю довіри та відповідальності серед працівників.

По-перше, ключовим аспектом формування культури безпеки є освіта та навчання персоналу. Працівники державної служби повинні бути проінформовані про потенційні загрози та ризики безпеки, а також про процедури та політику безпеки, що стосуються їхньої роботи. Навчальні програми можуть включати в себе інструктажі з кібербезпеки, заходи профілактики корупції, правила обробки конфіденційної інформації та інші аспекти безпеки.

По-друге, важливо підтримувати відкритий та довірчий клімат, де працівники відчують здатність повідомляти про потенційні проблеми та порушення безпеки без страху перед репресіями чи втратою роботи. Це може бути досягнуто шляхом створення механізмів анонімного звітування, проведення тренінгів з комунікаційних навичок та підтримки відправлення ясного повідомлення з боку керівництва про важливість безпеки.

По-третє, важливо встановлювати та виконувати стандарти та процедури безпеки на всіх рівнях управління. Це може включати в себе регулярні перевірки та аудити безпеки, впровадження технологічних засобів захисту інформації, а також встановлення правил доступу до чутливої інформації та ресурсів.

У цьому питанні електронне урядування також посідає важливе місце. Електронне урядування, яке є передовою моделлю електронного урядування, з'явилося залежно від основ управління, яке розглядає всі верстви суспільства як зацікавлені сторони в державному управлінні та політиці при прийнятті рішень та представленні державної політики, і набуло цінності як електронний вимір управління. «Консультації» для політиків з метою отримання думки громадян та неурядових організацій з політичних питань, а також «переговори» щодо можливості обговорення проблем між громадськими та неурядовими організаціями можуть бути реалізовані на каналах соціальних мереж вже сьогодні [1].

У цьому контексті важливим моментом з точки зору культури безпеки є «взаємодія» в орбіті вищенаведених заяв. Мета підвищення ефективності та продуктивності державних установ спрямовує менеджерів на розуміння внутрішньої динаміки організацій. Наприклад, персонал внутрішньої безпеки «взаємодіє» з багатьма суб'єктами всередині організації та за її межами. Ця взаємодія впливає з злиття корпоративної культури і культури суспільства з діалектичним ефектом. Корпоративна культура в цьому напрямку – це метод сприйняття та мислення, який вважається валідним для групи, яка розв'язала проблему зовнішньої адаптації та внутрішньої інтеграції [2].

Державні інституції формують політику та розробляють нові практики активного врядування. Центральні та місцеві органи влади впроваджують операційні та пов'язані з ними практики через інноваційні лабораторії та проектні групи державної служби. Як на практиці, так і в академічному середовищі люди часто чергуються між «активізмом» «чуйністю» або «адаптивним управлінням» від стандартних операційних процедур до більш звичних термінів, які наголошують на негайних змінах і призводять до комбінації термінів. Спільнота публічного управління уточнює використання цієї концепції та інтегрує її з чутливістю, гнучкістю та адаптивністю в державному управлінні (на відміну

від реформ державного управління, таких як Нова публічна адміністрація) з іншими, більш усталеними концепціями. Загалом, agile – це спосіб мислення, який ініціює культурні зміни в бюрократичних організаціях командування та управління. Діючі уряди відкриті до реформ, зміни середовища, адаптації до суспільних цінностей і суспільних потреб. Операційний акцент на особистості може збільшити участь державного службовця в культурі установи [3, с. 1- 5].

Загалом, формування культури безпеки на державній службі вимагає системного підходу та постійної уваги з боку керівництва та працівників. Лише завдяки спільним зусиллям усіх зацікавлених сторін може бути створено безпечне та надійне робоче середовище, що сприятиме ефективному виконанню завдань державної служби та досягненню стратегічних цілей країни.

1. Uzun, A. (2019). Dijital Çağda E-Yönetişim: Konsept, Pratik ve Gelişim. B. Parlak, ve K. C. Doğan inside, E-Yönetişim ( 33-55). İstanbul : Beta.

2. Erciyes, E. (2019). Türkiye’de İç Güvenliğe Kültürel Bakış. T. Avaner, ve O. Zengin, Türkiye’de İç Güvenlik Yönetimi inside ( 365-377). Ankara : Gazi Kitabevi.

3. Merqel, I., Garapeti, S., ve Whitford, A. B. (2020). Agile : A New Way of Governing. Public Administration Review, 1-5.

УДК 614.847

DOI: 10.31733/15-03-2024/2/507-509

**Анна БАЗАРЯ**

здобувач вищої освіти

**Станіслав ВІНОГРАДОВ**

заступник начальника кафедри

Національного університету

цивільного захисту України

### **УДОСКОНАЛЕННЯ МЕТОДУ ВИЗНАЧЕННЯ ТРИВАЛОСТІ ЕВАКУАЦІЇ ПРИ ПОЖЕЖІ ЗІ СКЛАДСЬКИХ ПРИМІЩЕНЬ**

Пожежі на виробничих об’єктах зберігання, транспортування та реалізації нафтопродуктів, що відбувалися в Україні до повномасштабного вторгнення РФ, характеризувалися невеликою частотою виникнення, але широтою масштабів події (наявністю загиблих, постраждалих, матеріальними збитками, збитками екології). Це пожежі, які часто супроводжуються вибухами та розливами ЛЗР, ГР. Такі ситуації широко висвітлюються у ЗМІ, мають резонансний характер, тому необхідно постійно вдосконалювати теоретичну базу методів боротьби з пожежами та поповнювати практичний досвід ефективних та уніфікованих заходів.

Після початку повномасштабних воєнних дій в Україні кількість пожеж на нафтобазах зросла в кілька разів [1]. Катастрофічних наслідків набувають пожежі, коли в результаті пожежі відбуваються розливи ЛЗР та ГР. Зокрема, під час атаки безпілотними літальними апаратами нафтобази в Немишлянському районі м. Харкова в результаті розливу палива згоріло 15 будинків та загинуло семеро людей [2].

Відтак дослідження, спрямовані на обмеження розтікання палива є актуальною науково-технічною задачею.

До методів засобів, що запобігають розтіканню рідини, відносять:

- будову обвалування, стін, бортів, пандусів;
- будову засобів аварійного зливу, піддони;
- відвідні канали та траншеї;
- будову протипожежних відсіків та секцій, обладнаних зливними отворами, що

виключають перелив рідини;

- технічні пристрої для аварійного зливу;
- установка в технологічному обладнанні швидкодіючих відключаючих

пристроїв;

- планування виробничого майданчика у зоні розміщення, з урахуванням

позначок рельєфу місцевості;

- влаштування пологих підвищених ділянок або дренажних лотків.

Одним із ефективних заходів (додаткового характеру до влаштування обвалування, але не обов'язковим згідно з нормами [3]), за яких можна мінімізувати наслідки розливу рідини та зменшити ризик для здоров'я та життя персоналу об'єкта, які можуть перебувати в безпосередній близькості або радіусі дії аварії, розливу. Захисна стіна з відбійним козирком здатна стримати хвилю рідини, що розлилася, а також утримати її об'єм на локалізованій території.

Основними параметрами проектування захисної стіни є:

- висота;
- показник динамічних навантажень.

Захисна стіна має проектуватися з негорючих матеріалів, по периметру обвалування або зони резервуара.

Схему захисної стіни наведено на рис. 1.



Рис. 1. Схема захисної стінки: 1 – захисна стінка; 2 – хвилевідбивний козирок

Найбільш уніфікованою інженерною спорудою схожою за функціональним значенням із захисною стінкою є вертикальна стінка з додатковим козирком – хвилеломним зубом.

Вертикальна стінка з додатковим козирком – хвилеломним зубом також є спорудженням резервуарів, призначеним для зберігання рідких небезпечних речовин, спрямованих на запобігання розливу рідини. Вдосконалення та відмінність від попереднього засобу полягає в конструкції хвилеломного зуба.

На рис. 2 представлена схема вертикальної стінки з додатковим козирком.

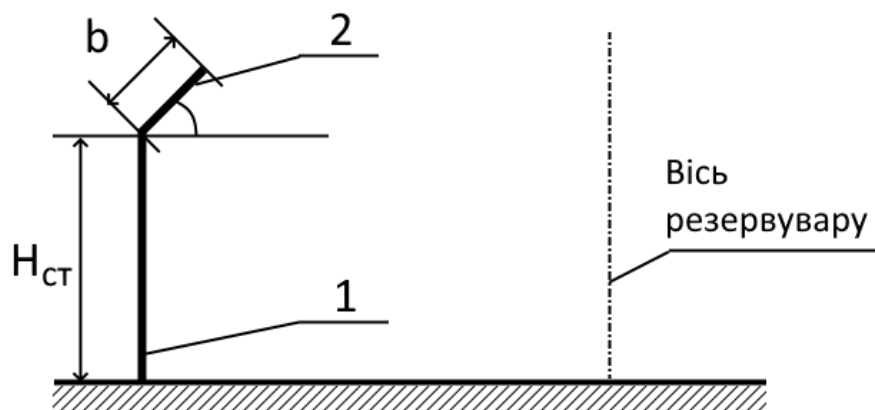

Рис. 2. Загальна схема огорожувальної споруди: 1 – захисна стіна; 2 – основа перешкоди; 3 – хвилеломний зуб; 4 – хвилевідбивний козирок.



Огороджувальна споруда ефективна і відрізняється від попередньої тим, що захисний хвилеломний зуб встановлений від стіни на відстані, що визначається нерівністю  $d/4 < l < d/2$ , де  $d$  – відстань між стіною та периметром зони розміщення резервуара. До того ж, висота зуба відповідає переділу співвідношень  $H/10 < H/4$ , де  $H$  – висота резервуара. Зуб також може бути виконаний у вигляді ромбоподібного розсікача з кутом ромба  $5 < \alpha < 80$ .

1. Російські війська масово бомбардують нафтобази. Що робить Україна, щоб у фермерів, військових та населення було пальне / УЗА. URL : <https://uga.ua/meanings/rosijski-vijska-masovo-bombarduyut-naftobazi-shho-robit-ukrayina-shhob-u-fermeriv-vijskovih-ta-naselennya-bulo-palne/> (23.02.2024).

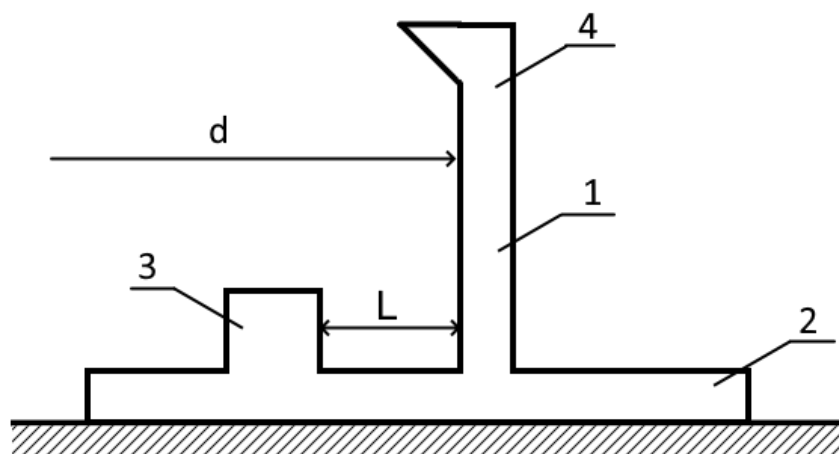
2. Удар по нафтобазі у Харкові: один із «Шахедів» влучив у захисну споруду / Укрінформ. URL : <https://www.ukrinform.ua/rubric-regions/3827312-udar-po-naftobazi-u-harkovi-odin-iz-sahediv-vluciv-u-zahisnu-sporudu.html> (23.02.2024).

3. ВБН В.2.2-58.1-94 «Проектування складів нафти і нафтопродуктів з тиском насичених парів не вище 93,3 кПа»

УДК 316.648.4

DOI: 10.31733/15-03-2024/2/509-510

**Діана БОРЕЙКО**

студентка ННІ права  
та інноваційної освіти

**Світлана НАСОНОВА**

доцент кафедри  
інформаційних технологій  
Дніпропетровського державного  
університету внутрішніх справ,  
кандидат технічних наук, доцент

## **СОЦІАЛЬНА ІНЖЕНЕРІЯ ЯК ЗАСІБ ЗДІЙСНЕННЯ ПСИХОЛОГІЧНИХ АТАК**

У наш час велика кількість людей несвідомо потрапляє в оману психологічних атак, здійснених методами соціальної інженерії. Адже, поняття соціальна інженерія являє собою вплив на людину за допомогою психологічних факторів, таких як маніпуляція довірою або ж людськими страхами.

Мета соціальної інженерії полягає у використанні маніпуляційних та психологічних стратегій, аби отримати від людини велику кількість інформації, яка згодом може бути використана для незаконних цілей проти особистості [1].

У соціальній інженерії використовують різноманітні техніки, спрямовані на досягнення поставлених цілей, через виявлення та використання помилок у поведінці людини. Однією з таких технік є фішинг. Його використовують для збору конфіденційної інформації (паролів, логінів, пін-кодів) шляхом розсилки листів та спаму на електронну адресу, що спонукають жертву повідомити інформацію, необхідну для шахраїв. Прекстинг поглядає в тому, щоб виглядати як інша особа або ж популярна компанія, аби отримати бажану інформацію через дзвінки або sms-повідомлення [2]. Подібним до фішингу є вішинг, але на цей раз данна афера полягає в імітуванні дзвінків на мобільний телефон, наче телефонує оператор із банку. Тобто, цей спосіб дає змогу жертві надати шахраям дані своєї картки (CVV) для списання всіх коштів з рахунку [3].

Зазначені вище психологічні атаки побудовані на вимушені жертви розкрити важливі дані або виконати дії, що згодом можуть привести до втрати коштів, секретної інформації тощо. Більшість таких махінацій розраховані на довірливих та необачних користувачів, які під впливом психологічного тиску здійснюють помилки, які дозволяють шахраям їх ошукати.

Задля того, аби не потрапити в таку ситуацію слід бути дуже уважним. Ось кілька правил, яких потрібно дотримуватись:

1. Перевірка джерел та веб-сайтів: перш ніж вводити особисті дані переконатися, що адреса відправника відповідає вказаній компанії в надісланому листі. Краще перевірити

SSL-сертифікат та доменне ім'я сайту на наявність будь-яких змін.

2. Уникати сумнівних ресурсів: не відкривати файли та не переходити на посилання з листів невідомих або підозрілих джерел. Це може призвести до завантаження шкідливих програм чи вірусів.

3. Використовувати різні паролі: важливо мати різні паролі для особистих аккаунтів, соціальних мереж та банківських додатків. Це допомагає захистити ваші дані у випадку злому [4].

Ці поради є лише початковою точкою для забезпечення особистої безпеки в кіберпросторі. Але при дотриманні їх під час користування Інтернетом, можна значно поліпшити свій рівень захисту від психологічних атак, здійснених методами соціальної інженерії та знати, які дії не слід виконувати, якщо жертвою кіберзлочинців стали саме ви.

Таким чином, можна сказати, що соціальна інженерія є технікою, яка демонструє всю потужність людської психології в нашому світі. Цей метод зловживання використовує людські слабкості для здійснення маніпуляцій з метою отримання конфіденційної інформації чи впливу на прийняте рішення.

Отже, вкрай важливо знати основні правила кібербезпеки, щоб не стати жертвою кіберзлочинців.

---

1. Соціальна інженерія: як шахраї використовують людську психологію в інтернеті (Тетяна Савчук). URL : <https://www.radiosvoboda.org/amp/socialna-inzhenerija-shaxrajstvo/29460139.html>.

2. Соціальна інженерія – що це таке? (UKEY). URL : <https://ukeywaf.com/baza/soczialna-inzheneriya/>.

3. Соціальна інженерія: виклики та перспективи боротьби в українському контексті URL : [https://ukrainepravo.com/legal\\_publications/essay-on-it-law/it\\_law\\_demchuk\\_Social\\_engineering\\_perspectives\\_of\\_the\\_struggle\\_in\\_ukrain/](https://ukrainepravo.com/legal_publications/essay-on-it-law/it_law_demchuk_Social_engineering_perspectives_of_the_struggle_in_ukrain/).

4. Соціальна інженерія URL : <https://blog.portmone.com.ua/uk/posts/information-posts-uk/sotsialna-inzheneriya?amp#title-10>.

УДК 614.88+351.74

DOI: 10.31733/15-03-2024/2/510-511

**Катерина БОРИСОВА**

курсант факультету № 4

**Віталій СВІТЛИЧНИЙ**

доцент кафедри протидії

кіберзлочинності факультету № 4

Харківського національного

університету внутрішніх справ,

кандидат технічних наук, доцент

## **ВИКОРИСТАННЯ ІНФОРМАЦІЙНИХ ТЕХНОЛОГІЙ ДЛЯ ОПТИМІЗАЦІЇ НАДАННЯ ПОЛІЦЕЙСЬКИМИ ДОМЕДИЧНОЇ ДОПОМОГИ**

Відповідно до статті 12 Закону України «Про екстрену медичну допомогу» особами, які зобов'язані надавати домедичну допомогу людині у невідкладному стані, є поліцейські [1].

В контексті сучасних вимог до надання медичної допомоги, актуальності набуває питання оптимізації процесів надання домедичної допомоги поліцейським, адже з початком повномасштабного вторгнення росії на нашу територію, розгортанням агресії по відношенню до українців постало питання удосконалення системи захисту здоров'я населення. Інформаційні технології, що розглядаються як інструменти для підвищення ефективності та оперативності, на нашу думку, є факторами першочергової необхідності для надання допомоги. Тому ми переконані, що вчені та практики повинні зосередити увагу в цьому надважливому напрямку, та докласти зусилля до аналізу та популяризації питання використання.

Використання сучасних інформаційних засобів, таких як мобільні додатки та автоматизовані системи, може суттєво поліпшити якість та швидкість реагування

поліцейських у наданні першої допомоги постраждалим, тим самим оптимізувати процес й забезпечити виконання покладеного на поліцейського завдання згідно з статтею 2 Закону України «Про Національну поліцію» [2].

Розглянемо різновиди інструментів та зазначимо переваги й недоліки про при наданні домедичної допомоги поліцейським віднесемо:

1. *Медичні ідентифікатори (додатки та розширення)*. Технології, що дозволяють швидко отримувати доступ до медичної інформації (про стан здоров'я людини, її алергії, хронічні захворювання, групи крові тощо). Переваги включають оперативність доступу до важливої інформації та можливість надання адекватної допомоги. Однак, недоліками можуть бути проблеми з конфіденційністю та безпекою даних [3].

2. *GPS-системи*. Для точного визначення місцезнаходження потерпілого та зв'язку з медичними установами, може суттєво поліпшити якість і швидкість надання першої допомоги. Переваги включають швидкість реагування та точність локації. Проте, недоліками можуть бути недостатня точність у великих містах або в глибоких будівлях (інших важкодоступних місцях).

3. *Системи віддаленого моніторингу*. Впровадження систем віддаленого моніторингу стану постраждалих може допомогти у вчасному реагуванні на критичні стани та запобіганні їх ускладненням. Переваги включають можливість надання допомоги в реальному часі та вчасну інтервенцію. Недоліками можуть бути обмежені можливості моніторингу у віддалених або важкодоступних місцях [4].

4. *Системи автоматичного виявлення тривоги*. Ці системи можуть виявляти аварійні ситуації, такі як падіння або втрата свідомості, і автоматично викликати швидку допомогу. Це допомагає забезпечити швидку реакцію на надзвичайні ситуації. Проте, недоліками можуть бути можливість помилкового спрацювання системи; можливість виникнення проблем з обслуговуванням та технічною підтримкою.

5. Тощо.

Кожен із цих інструментів має свої переваги і недоліки, тому важливо враховувати їх при виборі та використанні для оптимізації надання домедичної допомоги поліцейським.

На наше переконання, одним з наступних прогресивних кроків необхідно розглядати активне впровадження в Україні та популяризацію серед населення використання медичних ідентифікаторів та автоматизованих систем. Це питання не розглядалось раніше у працях вітчизняних наукових співробітників, проте, пов'язане з тематикою, дослідження вже проводилося в США (2023р.). Дослідження наголосило на тому, що існує нагальна потреба в освіті покращити обізнаність щодо ідентифікаторів та подібних автоматизованих систем, щодо використання [5].

Отже, необхідність оптимізації процесів надання домедичної допомоги поліцейським стає більш актуальною у зв'язку з вимогами сучасної медичної практики, особливо у контексті складної ситуації, що виникла внаслідок агресії Росії. Використання сучасних технологій, таких як мобільні додатки та автоматизовані системи, може значно покращити якість і швидкість реагування поліцейських у наданні першої допомоги постраждалим. Хоча кожен інструмент має свої переваги і недоліки, їх використання може оптимізувати процес надання допомоги поліцейським і допомогти виконати покладені на поліцейського завдання. Для подальшого удосконалення системи надання домедичної допомоги поліцейським рекомендується активно впроваджувати та популяризувати серед населення використання медичних ідентифікаторів та автоматизованих систем, що сприятиме підвищенню ефективності і оперативності надання допомоги.

1. Про екстрену медичну допомогу. Офіційний вебпортал парламенту України. URL : <https://zakon.rada.gov.ua/laws/show/5081-17#Text> (дата звернення: 01.03.2024).

2. Про Національну поліцію. Офіційний вебпортал парламенту України. URL : <https://zakon.rada.gov.ua/laws/main/580-19#Text> (дата звернення: 01.03.2024).

3. Як налаштувати Medical ID та опцію виклику SOS на iPhone та Apple Watch. iLand. URL : <https://iland.ua/articles/http-iland-ua-articles-yak-nalashuvaty-medical-id-ta-opcyu-vikliku-sos-na-iphone-ta-apple-watch/> (дата звернення: 05.03.2024).

4. Переваги віддаленого моніторингу пацієнтів для зменшення витрат і покращення здоров'я – DusunIoT. Dusun IoT: Embedded Hardware Vendor | IoT Gateway Specialist. URL : <https://www.dusuniot.com/uk/blog/7-benefits-of-remote-patient-monitoring-reduce-costs-and-improve-health/> (дата звернення: 05.03.2024).

5. Medical information during trauma resuscitations: are smartphones the contemporary medical ID bracelet? pubmed. PubMed. URL : <https://pubmed.ncbi.nlm.nih.gov/37506430/> (date of access: 05.03.2024).

УДК 159.98+616.89-008.441  
DOI: 10.31733/15-03-2024/2/512-514

**Олександра БОРОВИК**

здобувач вищої освіти  
факультету цивільного захисту

**Неля ВОВК**

доцент кафедри організації  
заходів цивільного захисту

**Юлія МИТНИК**

здобувач вищої освіти факультету  
цивільного захисту Черкаського  
інституту пожежної безпеки імені  
Героїв Чорнобиля Національного  
університету цивільного  
захисту України

### **ПРОБЛЕМА ПІДВИЩЕНОЇ ТРИВОЖНОСТІ СЕРЕД ЦИВІЛЬНОГО НАСЕЛЕННЯ В УМОВАХ ВОЄННОГО СТАНУ В УКРАЇНІ**

В умовах воєнного стану люди вимушені адаптуватися до непередбачуваних обставин та постійного стресу. Відмінною рисою цього періоду є поєднання фізичних та психологічних викликів, які ставлять під загрозу не лише безпеку, але і психічне здоров'я особистості та суспільства в цілому. Пуски ракет та напади безпілотників, обстріли артилерією, важкі моменти в укриттях під звуками сирен – це лише частина тих випробувань, з якими щоденно зіштовхуються наші громадяни. В результаті, наслідком переживання такого досвіду є виникнення тривожності.

Сигнали тривоги, обстріли, їх тривожне очікування, невизначеність як найближчого, так і віддаленого майбутнього в соціальному і в особистісному планах, висока ймовірність втрат та пов'язані з цими аспектами стани страху, перманентної тривоги, фрустрації тощо призводять до значного збільшення показників психологічного стресу, гострих стресових реакцій, що може провокувати підвищення тривожності, супроводжуватись униканням соціальних контактів, виникненням агресивності, гіперактивності та гіперемоційності, станами дезадаптації і психічного дискомфорту, а також відчуттям безнадійності та розпачу, що підтверджено у дослідженнях Гончаренко Д., Спицької Л., Ушакової І. та ряду інших [2; 6; 8;9].

Л. Котлова, І. Долінчук, І. Лющенко [4] стверджують, що серед найпоширеніших негативних проявів в таких умовах спостерігається зростання тривоги, депресії та проблем зі сном внаслідок військових подій. Відповідно до обробки статистичних даних, науковці визначили значне збільшення кількості звернень на консультації, пов'язаних із тривожними та депресивними станами, неконтрольованою агресією та навіть суїцидальними думками. Ці стани супроводжуються втратою близьких, дому та ідентичності, викликаючи серйозні виклики для психологічного благополуччя населення.

У дослідженнях Murthy та Lakshminarayana [8] стверджується, що вплив травми, яка пов'язана з війною, може призвести до високої поширеності симптомів, пов'язаних із травматичним стресом, причому значна частка людей відчуває розлади психічного здоров'я, такі як депресія, тривожність, посттравматичний стресовий розлад та інші розлади особистості, а також підвищений ризик самогубства та зловживання алкоголем.

Всесвітня організація охорони здоров'я у 2022 вказала на високий ризик психічних розладів серед постраждалого від конфлікту населення, вказавши, що кожна п'ята людина, яка пережила війну чи конфлікт протягом попередніх 10 років, матиме депресію, тривогу, посттравматичний стресовий розлад, біполярний розлад, або шизофренія [9].

Тривожність визначають як емоційний стан, викликаний реакцією на потенційну загрозу. Цей стан може виникнути як у відповідь на уявну, так і реальну небезпеку. У сучасних умовах, коли багато громадян України відчувають невпевненість у своїй особистій безпеці, тривожність стає механізмом, який допомагає нам пристосуватися до непередбачуваного оточення [2].

Раніше причини тривожності були досить різноманітними та мали багато факторів. Вони розглядалися як результат зовнішніх стресових чинників, так і внутрішніх конфліктів, що властиві певному етапу життя кожного індивіда. Додатково враховувався вплив особливостей функціонування нервової системи людини, взаємодія якої з соціальними та психологічними чинниками мала свій власний вагомий внесок у формування стану тривожності.

З початком війни присутність тривоги стало звичним явищем. Серед факторів, які найчастіше можуть викликати тривожність, виділяються [4]: втрата відчуття безпеки, страх за майбутнє під час війни (що чекає далі, як впоратися з роботою, долею близьких і т.д.), втрата контролю, руйнування життєвих планів, інформаційне перенавантаження, страх розлуки з близькими, переймання за рідних, зміна цінностей, втрата стабільності, біологічні фактори і психосоматичні відчуття, почуття провини та сімейні аспекти (конфлікти в сімейних парах, що виявляються під час воєнного часу).

Отже, як демонструють результати досліджень, тривога та тривожні стани стають все поширенішими. Тривога визначається як стан, за якого ми відчуваємо постійне напруження, страх та неспокій і це негативно впливає на наше фізичне та психологічне здоров'я, а також на якість життя.

До ознак тривоги відносять:

- постійне напруження та нервозність;
- чутливість та роздратування без очевидних причин;
- страх та паніка;
- сконцентрованість на негативних подіях та очікування негативних наслідків;
- фізичні симптоми, такі як підвищений пульс, пітливість, головний біль, шлункові проблеми тощо [10].

Упостійна, завищена, деструктивна чи патологічна тривога може призвести до серйозних наслідків для фізичного та психічного здоров'я [2]. Тому, важливо розглянути ефективні стратегії виходу з такого стану.

Обґрунтований перелік таких стратегій знаходимо в напрацюваннях Д. Гончаренко [2]. Один із підходів полягає в свідомому керуванні своїми думками та відволіканні від постійного спостереження за новинами, щоб уникнути надмірної психологічної напруги. Також важливо використовувати дихальні вправи для зниження напруження та зосередження, а також обмежувати час, відведений для перегляду тривожних новин, щоб уникнути стану постійної готовності до «боротьби чи бігу». Планування короткострокових цілей та адаптація до нових реалій життя можуть також сприяти покращенню емоційного стану та зменшенню тривожності.

Авторка також зазначає, що важливо пам'ятати, що тривога від військових подій має конкретні та реальні причини. Спроби заспокоїтися можуть включати розробку позитивних сценаріїв, які надають почуття безпеки та контролю. Натомість, що вживання алкоголю та валер'янки як спроба уникнути тривоги може лише погіршення психологічного стану.

Проведене емпіричне дослідження З. Борисовою, О. Дубровіною та Е. Дубровіною [1] вказує на значущий вплив бойових подій на психологічний стан громадян України в умовах конфлікту. У більшості учасників дослідження відзначено надмірний рівень тривожності, що перешкоджає їм нормально та повноцінно функціонувати під час війни. Основна увага та енергія громадян спрямована на переживання військових подій та страху за власне життя і здоров'я. Зауважується, що високий рівень тривоги часто поєднується зі стратегіями уникнення, дистанціювання та позитивної переоцінки, які не завжди є продуктивними. Науковцями зазначено, що учасники дослідження рідше вдаються до продуктивних стратегій копіngu, таких як планування розв'язання проблем. Більшість не розробляє ефективний алгоритм дій для зменшення загрози для свого життя. Однак виявлено, що найефективнішою копінг-стратегією залишається пошук соціальної підтримки, що дозволяє громадянам знизити напругу через соціальні контакти та емоційний обмін.

В. Кравченко на основі практичного досвіду надання консультацій на власній розробленій онлайн-платформі «Розкажи мені» зазначає, що власне категорію проблем, спричинених війною, а саме надмірну тривожність і напруженість, вдалося ефективно вирішити шляхом використання метафор [6]. Коли особа описувала свої конкретні переживання, вона порівнювала їх у контексті психологічного консультування з кимось або чимось іншим. Це сприяло відокремленню емоцій та дозволяло розглядати внутрішній

процес з іншого ракурсу. На уявному рівні відбувався подальший розвиток цього образу, що в кінцевому підсумку призводило до вивільнення емоцій та створення простору для спокою, полегшення та зниження напруження [6].

Отже, дослідження впливу воєнного стану на психологічний стан населення свідчить про загальну кризову ситуацію. Найрозповсюдженішими негативними проявами є збільшення рівня тривоги, депресії та проблем зі сном серед громадян. Тривожність визначається як емоційний стан, спричинений реакцією на реальну чи уявну загрозу. У контексті воєнного конфлікту тривожність стає механізмом адаптації до непередбачуваного середовища. Для зниження рівня тривоги важливо враховувати її конкретні та реальні причини, залучати консультування фахівців, а також застосовувати практичні стратегії для збереження психічного здоров'я в умовах стресу та невизначеності.

Психосоціальні наслідки війни є надзвичайно серйозною проблемою, яка потребує комплексного підходу до її вирішення. Необхідно забезпечити доступ до якісної психосоціальної допомоги для всіх постраждалих від війни, а також вживати заходів для попередження та подолання психосоціальних проблем. Зокрема, Всесвітня організація охорони здоров'я наголошує на необхідності доступу до базових потреб і клінічної допомоги для людей з важкими психічними розладами під час і після надзвичайних ситуацій, а також важливості створення та відновлення служб психічного здоров'я на довгострокову перспективу в гуманітарних умовах [9].

До потенційних шляхів вирішення вказаних прогнозованих наслідків відносимо: створення та розширення програм психосоціальної допомоги; підготовка кваліфікованих фахівців з психосоціальної підтримки; інформування населення про можливі психосоціальні проблеми, створення умов та надання рекомендацій щодо шляхів їх подолання; боротьба зі стигматизацією психічних розладів; забезпечення соціальної підтримки постраждалих від війни.

---

1. Борисова З. О., Дубровіна О. А., Дубровіна Е. А. Вплив військових дій на психологічний стан українців та профілактика можливих ускладнень. *Eurasian scientific discussions: scientific and practical conference* (April 10–12, 2022). Barcelona : Barca Academy Publishing, 2022. С. 180–185.

2. Гончаренко Д.О. Психологічний аналіз тривоги як стану особистості в умовах воєнного часу. ПОЛІТ. Сучасні проблеми науки: тези доповідей (м. Київ, 18-20 травня 2022 р.). Київ : Національний авіаційний університет. 2022. С.229-231.

3. Засць С. Особливості переживання тривожності дорослими в період війни. *Актуальні проблеми психічного здоров'я*: матеріали конференції (25 травня 2023 року). Житомир : ЖДУ імені Івана Франка, 2023. С. 33-37.

4. Котлова Л. О., Долінчук І. О., Лющенко І. О. Психічне здоров'я молоді у мовах воєнного стану. *Габітус: вікова та педагогічна психологія*. 2023. №53. С. 63-68.

5. Кравченко В. Ю. Психологічне консультування під час війни. *Science and Education in Progress*. 2022. № 130. С. 166-169.

6. Ушакова, І. М. (2022). Психопрофілактика виникнення гострих стресових розладів у працівників дснс україни під час війни. *Науковий вісник Ужгородського національного університету*. Серія: Психологія, (2), 95-99. <https://doi.org/10.32782/psy-visnyk/2022.2.19>

7. Gradus Research в рамках проекту "Градус суспільства під час війни": <https://gradus.app/uk/open-reports/wartime-survey-ukrainian-society-eighth-wave/>.

8. Murthy , RS, & Lakshminarayana , R. ( 2006 ). Mental Health Consequences of War: A Brief Review of Research Findings. *World Psychiatry*, 5, 25-30.

9. Spytka, L. Forecasts regarding mental disorders in people in the post-war period: *European Journal of Trauma and Dissociation*, 8(1), 100378. 2024 <https://doi.org/10.1016/j.ejtd.2024.100378>.

10. The End of Stress as We Know It", Bruce S. McEwen та Elisabeth A. Nasrallah [https://www.researchgate.net/publication/238343445\\_The\\_End\\_of\\_Stress\\_as\\_We\\_Know\\_it](https://www.researchgate.net/publication/238343445_The_End_of_Stress_as_We_Know_it).

УДК 614.847  
DOI: 10.31733/15-03-2024/2/515-518

**Роман ВЕРЕТЕЛЬНИК**  
здобувач вищої освіти  
Національного університету  
цивільного захисту України

### УДОСКОНАЛЕННЯ МЕТОДУ ВИЗНАЧЕННЯ ТРИВАЛОСТІ ЕВАКУАЦІЇ ПРИ ПОЖЕЖІ ЗІ СКЛАДСЬКИХ ПРИМІЩЕНЬ

Сьогодні ринок складської нерухомості є одним із найбільш перспективних напрямків, який активно розвивається. У нашій державі діють високотехнологічні комплекси, розташовані по всій території, що подано Пожежі та таких об'єктах мають стрімкий розвиток та затяжний характер та несуть значну небезпеку для обслуговуючого персоналу. Одним зі шляхів підвищення рівня пожежної безпеки таких об'єктів є забезпечення своєчасної евакуації у разі виникнення пожежі.

У ДСТУ 8828:2019 «Пожежна безпека [1] Загальні положення» є поняття розрахункова тривалість евакуації людей та тривалість до початку евакуації. З цих двох інтервалів складається тривалість евакуації при пожежі. Розрахункова тривалість евакуації людей визначається за математичними моделями, що затверджені ДСТУ. Тривалість до початку евакуації є нормованими величинами ДСТУ для різних об'єктів. Але слід зазначити, що затверджені норми є застарілими та не оновлювались з 2009 року, про що свідчить стандарти та норми [2].

Тому питання удосконалення методу для визначення тривалості евакуації при пожежі зі складських приміщень є актуальною задачею та потребує вирішення.

Завдяки попередньому аналізу закордонних стандартів [3-6] запропоновано метод визначення тривалості перед початком руху для складських приміщень, що подано формулою 1.

$$t_{п.р} = t_{пс} + t_{і.пкп} + t_{со} + t_{пд}, \quad (1)$$

де:

$t_{пс}$  – інтервал часу, за який відбувається досягнення порогового значення, при якому спрацьовує пожежний сповіщувач;

$t_{і.пкп}$  – інтервал часу, який характеризує інертність приймання та оброблення пожежним приймально-контрольним приладом інформації від пожежного сповіщувача;

$t_{со}$  – інтервал часу, пов'язаний з затримкою при подаванні сигналу системами оповіщення;

$t_{пд}$  – інтервал часу, яких характеризує виконання людьми попередніх дій перед початком руху.

Узагальненні нормовані параметри, що необхідні для обчислення часу до початку руху подані у таблиці 1.

Таблиця 1

**Нормовані параметри для обчислення часу до початку руху**

$t_{пс}$	Визначається шляхом моделювання
$t_{і.пкп}$	$\leq 20$ с
$t_{со}$	В залежності від типу СО
$t_{пд}$	60 с – для будівель, де постійно/тимчасово проживають люди, а також заклади лікування зі стаціонаром, заклади дошкільної освіти. 30 с – для решти приміщень (культурно-видовищні заклади, будівлі для обслуговування населення, навчальні заклади, приміщення виробничого та складського призначення).

Для спрощення концепції визначення тривалості евакуації та подальших досліджень введено поняття «Загальна тривалість евакуації  $t_{з,е}$ », яка складається з двох інтервалів, що подано формулою 2.

$$t_{з,е} = t_{п,р} + t_p, \quad (2)$$

де:

$t_{п,р}$  – тривалість до початку руху, хв;

$t_p$  – тривалість руху, хв.

Також введено поняття коефіцієнту запасу безпеки, що подано за формулою 3.

$$K_{safety} = t_{б,нчп} - t_{з,е} ; K_{safety} > 0, \quad (3)$$

де:

$t_{б,нчп}$  – час блокування евакуаційних шляхів та виходів небезпечними чинниками пожежі, хв;

$t_{з,е}$  – тривалість загальної евакуації, хв;

$K_{safety} > 0$  – умови коли, евакуацію при пожежі забезпечено.

Тривалість руху пропонується визначати за існуючої моделлю індивідуально-потокowego руху.

Наступним кроком було проведено оціночні розрахунку тривалості евакуації зі складського приміщення із використанням удосконаленого методу. На рис. 1 подано розміщення агентів евакуації у складському приміщенні, загальна кількість 43 особи.



Рис. 1. Розміщення агентів евакуації

На рис. 2. наведено місце розміщення пожежного навантаження та теплового сповіщувача з порогом спрацювання 54 С.

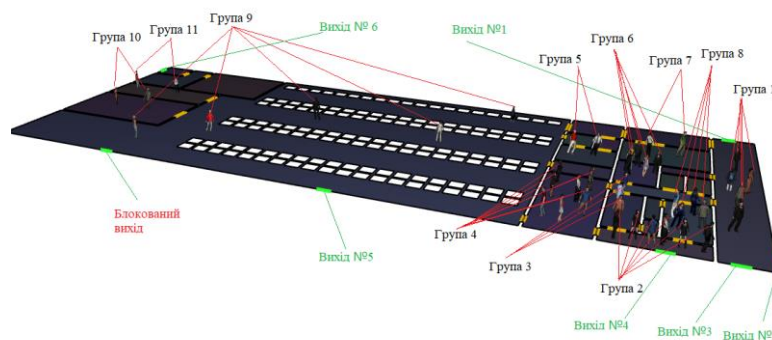

Рис. 2. Розміщення пожежного сповіщувача

На рис. 3 подано визначення часу спрацювання пожежного сповіщувача.



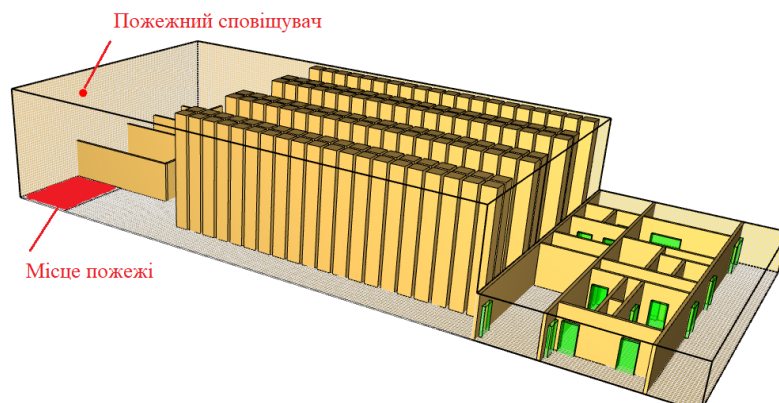

Рис. 3. Час спрацювання сповіщувача

За за удосконаленням методом розраховано тривалість до початку руху що подано формулою 4.

$$t_{п.р} = t_{п.с} + t_{п.п.к.л} + t_{с.о} + t_{п.д} = 70 + 20 + 0 + 30 = 120 \text{ с} \quad (4)$$

За формулою 5 розраховано тривалість до початку руху для агентів, що знаходяться в приміщенні де виникає пожежа за методикою у ДСТУ [1]

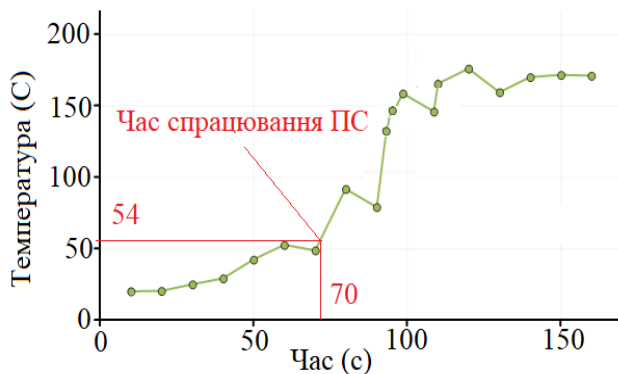
$$t_{п.р} = 5 + 0,01 \cdot 641 = 11,4 \text{ с} \quad (5)$$

З урахуванням отриманих результатів визначено тривалість евакуації. Графічну залежність подано на рис. 4.



Рис. 4. Тривалість евакуації у разі пожежі

Зведені результати дослідження подано у табл. 2.

Результати дослідження за удосконаленим методом

	Приміщення, де виникла пожежа	Інші приміщення
	група 9	Групи 1-8, 10,11
Кількість агентів	5	38
Час початку евакуації, с	11,4	120
Час руху до евакуаційних виходів, с	37,6	25
Загальний час розрахованої евакуації, с	145	

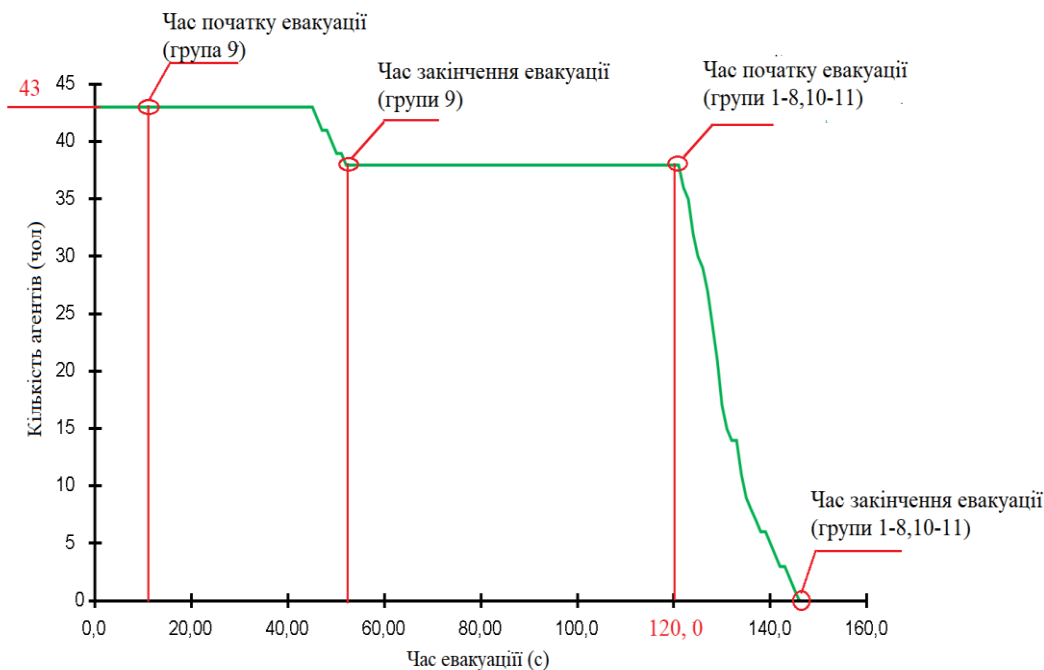
Запропонований метод дозволяє проводити дослідження, що є більш наближеними до реальних умов, оскільки можливе моделювання часу спрацювання пожежного сповіщувача при горінні визначеного типу пожежної навантаги. Удосконалений метод доцільно застосовувати також для інших типів об'єктів.

1. ДСТУ 8828:2019. Пожежна безпека. Загальні положення. Зі змінами №1 [Чинний від 2020-01-01]. Вид. офіц. Київ, 2018. 163 с. URL : [https://zakon.isu.net.ua/sites/default/files/normdocs/dstu\\_8828\\_2019.pdf](https://zakon.isu.net.ua/sites/default/files/normdocs/dstu_8828_2019.pdf).

2. Шахов С.М., Виноградов С.А., Савельєв Д.І., Карпова Д.І. Аналіз закордонного досвіду щодо розрахунку безпечного часу евакуації. *Надзвичайні ситуації. Попередження та ліквідація*. 2023. Вип 7(2). С. 29–42. DOI:<https://doi.org/10.31731/2524.2636.2023.7.2.29.42>.

3. PD 7974-6:2004. The application of fire safety engineering principles to fire safety design of buildings —Part 6: Human factors: Life safety strategies — Occupant evacuation, behaviour and condition (Sub-system 6), 2004. URL : [https://kupdf.net/download/pd-7974-6-2004\\_59f43fdde2b6f5f073480423\\_pdf](https://kupdf.net/download/pd-7974-6-2004_59f43fdde2b6f5f073480423_pdf).

4. CFPA-E Guideline No 19:2009 F. Fire safety engineering concerning evacuation from buildings, 2009. URL : [https://cfpa-e.eu/app/uploads/2022/05/CFPA\\_E\\_Guideline\\_No\\_19\\_2009.pdf](https://cfpa-e.eu/app/uploads/2022/05/CFPA_E_Guideline_No_19_2009.pdf).

5. SFPE Guide to Human Behavior in Fire. Second edition, 2019. <https://doi.org/10.1007/978-3-319-94697-9>.

6. SFPE Handbook of Fire Protection Engineering, 5th edition, 2016. <https://doi.org/10.1007/978-1-4939-2565-0>.

УДК 614.845.1

DOI: 10.31733/15-03-2024/2/518-519

**Степан ГУБСЬКИЙ**

здобувач вищої освіти

**Сергій НАЗАРЕНКО**

доцент кафедри інженерної та аварійно-рятувальної техніки Національного університету цивільного захисту України, кандидат технічних наук, доцент

### ЩОДО ВИКОРИСТАННЯ ВОГНЕГАСНИХ ПОРОШКІВ

В Україні експлуатується велика кількість промислових підприємств хімічної, нафтохімічної, нафтопереробної промисловості, громадських об'єктів і житлових будівель, у яких як первинні засоби пожежогасіння застосовуються порошкові вогнегасники. Вогнегасні порошки останнім часом набули широкого поширення в системах автоматичного пожежогасіння, модульних системах. Нині активне освоєння отримала вся територія України, де будуються промислові і цивільні об'єкти. Передбачено створення нових та модернізація діючих промислових виробництв, розробка нових нафтогазових родовищ, родовищ твердих корисних копалин та складних запасів вуглеводневої сировини, глибока переробка нафти, виробництво зрідженого природного газу та газохімічної продукції.

Гасіння пожеж на таких об'єктах можливе, як правило, лише вогнегасними

порошками. З кожним роком сфера застосування вогнегасних порошоків розширюється.

Наразі для гасіння пожеж на підприємствах нафтохімічної, нафтопереробної промисловості та автотранспорті в переважній більшості в первинних засобах пожежогасіння та модульних системах застосовують вогнегасні порошки. За своїм призначенням вони умовно поділяються на склад загального та спеціального призначення.

Порошкові склади загального призначення – для гасіння пожеж класу АВСЕ (відповідно до зарубіжної та російської класифікації), це відповідає пожежам: А – пожежі супроводжуються горінням твердих матеріалів, зазвичай органічного походження, під час горіння яких зазвичай утворюються тліючі вуглини, В – пожежі супроводжуються горінням рідин або твердих речовин, які переходять у рідкий стан, С – горіння газоподібних речовин (побутовий газ, водень, пропан), F – пожежі супроводжуються горінням речовин, які використовують для приготування їжі (рослинні і тваринні олії та жири) і містяться в кухонних приладах.

Порошки спеціального складу призначення застосовуються для гасіння пожеж класу D, пов'язаних з горінням легких та лужних металів та їх сплавів (тобто там, де незастосовна вода та всі види вогнегасних складів на водній основі) [1].

Вогнегасні порошки являють собою дрібно подрібнені мінеральні солі з різними добавками, що збільшують плинність і перешкоджають злежуванню і комкуванню.

Порошки мають низку переваг властивостей перед поширеними вогнегасними засобами, такими як вода, піна і гази. До переваг вогнегасних порошкових складів відносяться: висока вогнегасна здатність, порівняно низька вартість, екологічна безпека, оскільки основою порошоків є речовини, що застосовуються як мінеральні добрива, наносять мінімальну непрямую шкоду від пожежі, можливість застосування в умовах низьких температур, коли використання води, піни та інших засобів є неефективним, простота технологічного процесу виробництва порошоків, великий час збереження вогнегасних властивостей (більше 5 років).

На даний час вогнегасні порошки не повною мірою мають універсальність для гасіння пожежі та ліквідації аварій. Недоліками вогнегасних порошоків є:

- Використання порошоків в приміщенні для гасіння вогнищ загоряння значно знижує рівень видимості;
- Порошки забруднюють поверхні предметів, стін, підлогу і стелю приміщення і не можуть використовуватися в будівлях і спорудах бібліотек, архівів, музеїв, квартирах та ін.;
- Погані вогнегасні характеристики для палаючих твердих поверхонь з великою кількістю пустот і нерівностей;
- Використання порошкових вогнегасників для локалізації загоряння в салонах автомобілів вимагає повного заповнення внутрішнього простору туша речовиною;
- Низька вогнегасна здатність тліючих матеріалів;
- Нездатність перешкоджати повторному займанню патушеного пального від нагрітих елементів устаткування чи будівельних конструкцій;
- Низька сорбційна здатність до горючих рідин;
- Схильність до злежування.

Вирішення зазначеної проблеми вимагає вдосконалення вогнегасних речовин, розробки універсальних засобів, що забезпечують гасіння пожежі та обмеження розвитку аварій апаратів з горючими рідинами, а також розробки вогнегасних порошкових складів з покращеними експлуатаційними властивостями та нижчою вартістю.

1. ДСТУ EN 2:2014 Класифікація пожеж [Чинний від 2016-01-01]. Держстандарт України.

УДК 351.74+342.951:331.454  
DOI: 10.31733/15-03-2024/2/520-521

**Марія ДЕМ'ЯНЕЦЬ**

курсант факультету підготовки  
фахівців для підрозділів  
превентивної діяльності

**Віктор БОГУСЛАВСЬКИЙ**

завідувач кафедри  
спеціально-фізичної підготовки  
Дніпропетровського державного  
університету внутрішніх справ,  
кандидат юридичних наук, доцент

**ОСОБИСТА БЕЗПЕКА СПІВРОБІТНИКІВ СИЛ ОХОРОНИ  
ПРАВОПОРЯДКУ ЗА ДОПОМОГОЮ ІНФОРМАЦІЙНОГО  
ЗАБЕЗПЕЧЕННЯ**

Однією з основних функцій, що входять до компетенції всіх органів влади та органів місцевого самоврядування, є забезпечення охорони та захисту прав і свобод народу України, але головну роль у виконанні цих функцій залишається спеціально утворена організація та підрозділи правоохоронних органів.

Під час виконання своїх основних обов'язків поліцейські часто зазнають злочинного втручання в життя чи здоров'я або стають жертвами злочинів.

У таких ситуаціях поліцейські можуть вступати в конфлікт із порушниками, а злочинці можуть нападати на поліцейських, щоб отримати зброю чи помститися.

Особиста безпека працівників у діяльності правоохоронних органів є як метою, так і передумовою їх роботи, оскільки ефективна правоохоронна діяльність можлива лише за умови збереження здоров'я самого працівника.

Останніми роками спостерігається постійне зростання даного виду втручання в життя та здоров'я працівників правоохоронних органів [1, с. 128]. Основними завданнями адміністративного права, регулювання та правопорядку щодо інформації для забезпечення особистої безпеки працівників силових структур є: забезпечення належного кадрового забезпечення, тобто забезпечення готовності працівників до можливих кримінальних ризиків; постійне навчання та підвищення рівня підготовки для швидкого реагування на злочинні атаки, яке забезпечує збір інформації щодо динаміки змін програм підготовки працівників правоохоронних органів.

Системи, які обмежують доступ до особистої інформації про інших співробітників. Організаційно-правовий блок забезпечення особистої безпеки працівників правоохоронних органів включає основні напрями роботи: організаційно-розпорядчі та правові.

Національна інформаційна політика у сфері забезпечення особистої безпеки працівників правоохоронних органів базується на Законі України «Про Концепцію національної інформаційної політики». Основними формами адміністративно-правового регулювання щодо надання правоохоронним органам інформації про особисту безпеку є: Тема Політика публічної інформації про покарання за напад на поліцейських. Підвищення обізнаності співробітників щодо невідомих практик використання законної сили для відбиття атак.

Слід зазначити, що адміністративно-правові норми щодо надання інформації щодо особистої безпеки працівників правоохоронних органів можуть бути спрямовані як на надання інформації, так і на досягнення більш глобальних цілей [2, с. 82].

Загалом можна виділити три основні напрями забезпечення особистої безпеки працівників правоохоронних органів.

- превентивний – неможливо та недоцільно повідомляти широкій громадськості інформацію, яка є втручанням в особисту безпеку правоохоронців;
- превентивно-захисний – обмеження доступу до інформації щодо участі особи в діяльності правоохоронних органів;
- захисний – надання працівникам інформації про потенційні та фактичні загрози

особистій безпеці та протидії таким втручанням [1, с. 130]. Загальноприйнятого списку з структурних елементів діяльності не існує, тому є можливість створити власний список на основі деталей діяльності.

Отже, розробка теоретичної моделі діяльності з надання інформації про особисту безпеку співробітникам правоохоронних органів включає такі елементи: 1) мета 2) завдання, 3) процес, 4) тема, 5) метод.

У семантичному значенні мета розуміється як те, до чого хтось прагне, чого хоче досягти: мета; призначена місія; планування.

Тому метою нашого дослідження є забезпечення особистої безпеки працівників правоохоронних органів. На національному рівні конкретні цілі закріплюються, наприклад, у згаданій деклараційній нормі частини третьої статті Конституції України, відповідно до якої закріплюється життя і здоров'я, честь і гідність, недоторканність і безпека особи вважається найвищою соціальною цінністю в Україні

Ця мета стосується як тих, хто має забезпечити особисту безпеку тих, хто бере участь у підтримці громадського порядку, так і тих, хто відповідає за підтримання громадського порядку та має забезпечити власну безпеку [3, с. 2].

1. Богуславський В. В. *Форми адміністративно-правового регулювання інформаційного забезпечення особистої безпеки працівників сил охорони правопорядку* / В. В. Богуславський // *Право і суспільство*. 2017. № 1, ч. 2. С. 128–131 (дата звернення: 28.02.2024).

2. Комісаров О. Г. *Інформаційне забезпечення особистої безпеки працівників сил охорони правопорядку: сучасний стан проблеми*. Науковий вісник Дніпропетровського державного університету внутрішніх справ: зб. наук. праць. 2014. № 3. С. 82–89 (дата звернення: 28.02.2024).

3. Богуславський В.В. *Теоретична модель інформаційної діяльності суб'єктів забезпечення особистої безпеки працівників сил охорони правопорядку*. *Научно-практический журнал «Juridic National: teorie si practica»* 2016, № 5(21), с. 39-43 (дата звернення: 28.02.2024).

УДК 37.09

DOI: 10.31733/15-03-2024/2/521-524

#### **Родіон ДОСТАТНІЙ**

здобувач III (освітньо-наукового) рівня  
Київського міжнародного університету,  
адвокат адвокатського  
об'єднання «ДСА ГРУП»

### **ОСВІТА БЕЗ РИЗИКІВ: СТРАТЕГІЧНІ ЗОБОВ'ЯЗАННЯ УКРАЇНИ ЩОДО ГАРАНТУВАННЯ БЕЗПЕКИ НАВЧАЛЬНОГО ПРОЦЕСУ**

Збройна агресія російської влади проти України, викликала актуальну проблематику щодо гарантування безпеки освітнього процесу, що вимагає від органів державної влади адаптації освітньої політики та розробки комплексних стратегій для забезпечення неперервності освіти та захисту освітньої інфраструктури.

Перший заступник Міністра освіти і науки Андрій Вітренко 9 вересня 2021 року зазначив, що наразі ключовим зобов'язанням Міністерства є ефективне впровадження Плану заходів щодо реалізації Декларації про безпеку шкіл з метою гарантування для всіх учасників освітнього процесу безпечних умов для навчання та викладання. Саме тому План охоплює не лише питання безпеки освітнього середовища, а й створення доступних та рівних умов для здобуття освіти, забезпечення сталості та безперервності освітнього процесу, також передбачає широку адвокаційну кампанію щодо положень Декларації про безпеку шкіл [1].

Декларація про безпеку шкіл – це політичне зобов'язання щодо захисту освіти під час збройних конфліктів, яке взяли на себе вже 111 держав, у тому числі й Україна.

Підписавши декларацію про безпеку шкіл, Україна зобов'язалася створювати безпечні умови освітнього процесу, що передбачає не лише фізичний захист закладів освіти, але й психологічну підтримку та адаптацію навчальних планів з метою забезпечення неперервності освітнього процесу в умовах збройних нападів.

Співпраця з міжнародними організаціями відіграє надзвичайну роль у збагаченні

внутрішньої політики держави через адаптацію міжнародного досвіду, що не лише сприяє підвищенню ефективності заходів безпеки в освітніх закладах, але й забезпечує необхідну психологічну підтримку освітян, критично важливу для їх стійкості та адаптації у викликах сьогодення.

Так, Організація Об'єднаних Націй із питань освіти, науки і культури (ЮНЕСКО) є міжнародною міжурядовою організацією, спеціалізованою установою ООН, яка офіційно існує з 4 листопада 1946 року. Преамбула Конституції ЮНЕСКО (Статуту Організації Об'єднаних Націй із питань освіти, науки і культури) визначає, що метою створення Організації є просування цілі миру та загального добробуту людства через освітні та науково-культурні відносини народів [2].

Створення таких організацій свідчить, що для подальшого розвитку держав та суспільства в цілому та забезпечення миру, країни намагаються створити сприятливе освітнє середовище.

Дослідженнями збройних конфліктів займався американський психолог Стівен Артур Пінкер, який відзначає важливість освіти для зменшення таких конфліктів. Пінкер підкреслює «ескалатор розуму» – освіту як центральний компонент – як одну з найважливіших «миростворючих сил» насильницької історії людства [3].

Виховання культури людини через освітні процеси відіграє критичну роль у забезпеченні миру, оскільки освіта є могутнім інструментом формування свідомості та соціальних норм. Вчені підкреслюють, що інтеграція принципів мирного співіснування, толерантності, взаємоповаги, а також розуміння глобальних викликів і спільної відповідальності за майбутнє планети є основою сталого розвитку суспільства. Такий підхід сприяє формуванню відповідальних та психологічно стійких громадян, здатних діяти заради миру в міжнародному контексті.

Україна не стала винятком із держав, яка здійснює активні заходи спрямовані на гарантування миру, шляхом освітнього виховання людини. Це охоплює не лише виховання культури миру та толерантності серед молодого покоління, але й створення безпечних умов для освітнього процесу. Такий підхід відображає стратегічне зобов'язання держави до підтримки сталого розвитку суспільства та мирного співіснування на національному та міжнародному рівнях.

Взаємозв'язок між вирішенням збройних конфліктів, пошуком шляхів до миру, навчанням, та забезпеченням безпеки освітнього процесу є предметом інтенсивних досліджень на міжнародному рівні з часів Другої світової війни. Ця сфера включає аналіз як міждержавних, так і внутрішніх конфліктів, вивчаючи механізми їх розв'язання та попередження війни, а також стратегії підтримки мирного співіснування через освітні ініціативи.

Наукова спільнота визнає, що освіта відіграє вирішальну роль у формуванні культури миру, розвитку критичного мислення, та сприянні розумінню та взаємоповазі серед різних соціальних, етнічних, та релігійних груп. Водночас гарантування безпеки освітнього процесу у зонах ведення бойових дій стає пріоритетом для забезпечення доступу до якісної освіти без загрози для життя, здоров'я й емоційно-психологічного стану учасників освітнього процесу.

В Україні, попри значну увагу до проблематики вирішення збройних конфліктів та пошуку шляхів до миру, комплексний аналіз взаємозв'язку цих питань з освітнім процесом та його безпекою здійснюється обмежено. Враховуючи актуальність цього питання в контексті активних бойових дій в Україні існує очевидна потреба у більш глибокому та систематизованому дослідженні, що охопило б інтеграцію освітніх стратегій у ширші зусилля з підтримки миру та безпеки.

Таке дослідження могло б включати аналіз міжнародного досвіду та його адаптацію в українській реалії, розробку комплексних програм, які б враховували специфіку війни в Україні, що сприятиме формуванню міцної основи для післявоєнного розвитку країни, зміцненню соціальної згуртованості та побудові стійкого майбутнього.

Проведення досліджень у сфері гуманітарної допомоги, зокрема за напрямком освіти для осіб, що постраждали від воєнних дій та стали біженцями, є критично важливим для розробки ефективної стратегії задоволення потреб цих вразливих груп населення. А тому дослідження проблем з якими стикаються постраждалі від збройної агресії в освітньому контексті, включаючи доступ до якісної освіти, інтеграцію до нових освітніх систем, вплив травм від воєнних дій на навчальний процес, а також визначення найбільш ефективних методів надання психологічної та академічної підтримки має бути одним із

пріоритетних напрямків держави в освітньому напрямку.

Таким чином, потребують психологічної підтримки не лише особи уражені наслідками війни, а й ті хто їх оточує та викладачі для того, щоб знайти порозуміння та вміння коректно реагувати на ті чи інші проблеми уразливих осіб. Таким чином, постійно вивчаючи вплив воєнних травм на навчальний процес та вдосконалюючи методи психологічної реабілітації та підтримки, спрямованих на полегшення адаптації біженців до нового освітнього середовища.

Отже, потрібно забезпечити проведення на державному рівні регулярного моніторингу та оцінку ефективності освітніх програм для осіб постраждалих внаслідок війни, щоб розуміти їх емоційний стан, а також забезпечити вдосконалення освітнього процесу, адаптуючи його до змінюваних потреб.

Міжнародний досвід у цьому аспекті має надзвичайне значення, оскільки в останні десятиріччя такими країнами як США, Японією, Кувейтом, Арабськими Еміратами та іншими країнами Європейського Союзу здійснюються постійні асигнування для допомоги освітнім процесам країн, які постраждали від наслідків війни, у зв'язку з цим проводяться дослідження та створюються відповідні фонди.

Фінансування освіти в надзвичайних ситуаціях широко обговорюється на міжнародній арені, зокрема у звітах вказується, що право на освіту піддається найбільшому ризику під час надзвичайних гуманітарних ситуацій, але в цей час освіта потрібна найбільше. Стихійні лиха, збройні конфлікти та вимушена міграція є прямими перешкодами для забезпечення сталого розвитку, щоб забезпечити інклюзивну та справедливо якісну освіту для всіх [4].

Фінансова допомога також матиме надзвичайне значення для України, яка страждає від наслідків війни, а тому освітній процес потребує гарантій безпеки та безперервності.

У першу чергу необхідним є спрямування фінансової допомоги від іноземних країн на відновлення зруйнованої інфраструктури та створення безпечних умов для освітян.

Для цього потрібно провести аналіз першочергових потреб та розробити комплексні програми, які адресуватимуть почергову допомогу для подолання виявлених проблем. При цьому, важливим є міжнародне співробітництво у напрямку пошуку потенційних міжнародних партнерів, здатних надавати фінансову, технічну або консультативну підтримку для забезпечення таких програм. Це можуть бути урядові та неурядові організації, фонди, освітні інститути тощо.

Однак, для залучення та збереження довіри міжнародних партнерів необхідно забезпечити високий рівень прозорості та звітності в реалізації Україною розроблених таких проектів та програм, а тому існує нагальна потреба у створенні чітких механізмів моніторингу та оцінки результатів та подолання корупційних ризиків у цій сфері.

Наразі Юрій Старцев зазначає, що корупція – одне із найнебезпечніших явищ, яке має безпосередній вплив на стабільність усіх суспільних відносин. Такий вплив заважає нормальному функціонуванню та розвитку як державних, так і приватних інституцій [5, с. 202].

Отже, викорінення корупції в освітній сфері, зокрема і щодо реалізації міжнародної допомоги має надзвичайне значення для укріплення довіри меценатів до української влади та для ефективної реалізації програм щодо гарантування освіти постраждалим особам.

Таким чином, створення державної політики у сфері освіти, яка виключатиме корупційні ризики та створення реальних механізмів ефективної протидії корупції – неминуче сприятиме позитивній трансформації України.

1. Круглий стіл: Декларація про безпеку шкіл: МОН посилює підтримку щодо зобов'язань про захист кожного закладу освіти на сході України. Опубліковано 09.09.2021 URL : <https://mon.gov.ua/ua/news/deklaraciya-pro-bezpeku-shkil-mon-posilyuye-pidtrimku-shodo-zobovyzan-pro-zahist-kozhnogo-zakladu-osviti-na-shodi-ukrayini>.

2. Конституція Юнеско. Міжнародний документ від 16.11.1945 URL : [https://zakon.rada.gov.ua/laws/show/995\\_014#Text](https://zakon.rada.gov.ua/laws/show/995_014#Text).

3. Pinker S. (2011). *The better angels of our nature: Why violence has declined*. New York, NY: Viking. URL : [https://law.yale.edu/sites/default/files/documents/pdf/Intellectual\\_Life/LTW-Pinker.pdf](https://law.yale.edu/sites/default/files/documents/pdf/Intellectual_Life/LTW-Pinker.pdf) стор. 689– 691.

4. Dupuy, Kendra; Júlia Palik & Gudrun Østby (2020) Walking the Talk? Financing for Education in Emergencies, 2015–2018. *PRIO Paper*. Oslo : PRIO. URL : <https://cdn.cloud.prio.org/files/0b7cfe70-7088-450b-b5da-e01e53c23478/Dupuy%20et%20al%20-%20Walking%20the%20Talk%20Financing%20for>

%20Education%20in%20Emergencies%202015-2018%20-%20PRIO%20Paper%202020.pdf?inline=true

5. «Вплив корупційних ризиків на діяльність судової влади в Україні, як дестабілізуючий фактор трудових правовідносин». Адвокатура України: сучасний стан та перспективи розвитку: матеріали V Міжнар. наук.-практ. конф. (14 грудня 2023 р.) / редкол. : Т. В. Вільчик та ін. Харків : НЮУ імені Ярослава Мудрого, 2024. 268 с.. URL : [https://nauka.nlu.edu.ua/nauka/wp-content/uploads/2024/02/vilchik-zbirnyk\\_verstka.pdf](https://nauka.nlu.edu.ua/nauka/wp-content/uploads/2024/02/vilchik-zbirnyk_verstka.pdf). ISBN 978-617-8198-06-3.

УДК 351.74:623.746-519

DOI: 10.31733/15-03-2024/2/524-525

**Олександр ДУНЯШЕНКО**

курсант ННІ права та підготовки фахівців для підрозділів Національної поліції

**Василь ПОЛИВАНЮК**

професор кафедри тактико-спеціальної підготовки Дніпропетровського державного університету внутрішніх справ, кандидат юридичних наук, доцент

### **РОЗВИТОК ТА ВИКОРИСТАННЯ ТЕХНОЛОГІЙ БПЛА В СЛУЖБОВО-БОЙОВІЙ ДІЯЛЬНОСТІ ПОЛІЦЕЙСЬКИХ**

В силових структурах різних країн, таких як Велика Британія, Німеччина, США, Нідерланди, почали використовуватися безпілотні літальні апарати (далі – БПЛА) ще наприкінці другого тисячоліття. Перші безпілотні літальні радіокеровані апарати виникли у 1930-х роках і мали значний вплив на технологічний розвиток.

Безпілотні літальні апарати (БПЛА) – це літальні апарати, які можуть працювати без присутності пілота на борту, керуючись віддалено або за програмою. Актуальність їх використання в Україні полягає в декількох аспектах: безпека та оборона; пошук та порятунок; інфраструктурні проекти; доставка та логістика, наукові дослідження тощо. Зазначена актуальність свідчить про широкий спектр можливостей використання БПЛА в різних галузях суспільства, що робить їх важливим інструментом сучасних технологій.

В Україні питання розвитку та використання технологій БПЛА, стали явними після початку широкомасштабної агресії проти України. Шалений успіх та значна ефективність використання БПЛА не викликає сумнівів в їх актуальності і дали значний поштовх у розвитку даної сфери. Наразі існують курси, школи та навчальні центри з підготовки операторів БПЛА на базі волонтерських, громадських організацій та військових підрозділів. В штатних структурах підрозділів почали з'являтися спеціалізовані підрозділи по використанню БПЛА, які мають у своєму складі загони спеціальних, цільових БПЛА та спеціалістів, що їх використовують.

У службово-бойовій діяльності Національної поліції України, застосування безпілотних літальних апаратів (БПЛА), має великий потенціал для поліпшення ефективності та результативності роботи поліцейських. Дослідивши існуючі напрямки підготовки операторів БПЛА слід виділити два основних напрямки:

1. Цивільний напрямок підготовки користувачів БПЛА приділяє значну увагу навичкам студійної та сесійної відео зйомки, навичкам підбору кадрів та користуванню селфі-функціями, проведення екологічного моніторингу, розвідка і оцінка обстановки у зонах надзвичайної ситуації.

2. Військовий напрямок характеризується навичками корегування артилерії, польотів в умовах роботи РСБ та РСР, захисту операторів від ворожих атак, розвідка місцевості та ін. [3].

Використання безпілотних літальних апаратів (дронів) в національній поліції України має кілька значущих переваг:

Забезпечення безпеки: безпілотні апарати дозволяють отримувати інформацію з небезпечних або важкодоступних місць без ризику для життя поліцейських. Це дозволяє уникнути небезпеки від потенційно небезпечних ситуацій.



Моніторинг та патрулювання: дрони можуть використовуватися для виявлення порушень правопорядку, моніторингу громадського порядку та патрулювання великих територій. Вони забезпечують швидкий та ефективний огляд об'єктів.

Реагування на екстрені ситуації: безпілотні апарати можуть бути використані для оперативного реагування на екстрені ситуації, такі як природні катастрофи, аварії чи терористичні загрози.

Пошук та рятування: дрони можуть використовуватися для швидкого та ефективного пошуку зниклих осіб, а також у разі надзвичайних ситуацій для надання допомоги та координації рятувальних заходів.

Документування злочинів: зйомка з повітря дозволяє ефективно документувати місце пригоди чи злочину. Висока якість фото- та відеоматеріалів може служити важливим доказом у кримінальних справах.

Економія ресурсів: застосування безпілотних апаратів дозволяє зекономити ресурси, так як вони можуть виконувати функції багатьох поліцейських одночасно.

Ефективне використання технологій: використання сучасних технологій дозволяє поліції оперативно та ефективно вирішувати завдання, сприяючи забезпеченню безпеки та правопорядку в країні.

Але використання безпілотних літальних радіокерованих апаратів в національній поліції України може в собі нести ряд недоліків:

Приватність та права громадян: застосування дронів для моніторингу може порушувати особисту приватність громадян, особливо у чутливих сферах, таких як приватні помешкання.

Технічні проблеми: безпілотні апарати можуть мати технічні проблеми, такі як відмови обладнання чи втрата зв'язку, що може призвести до непередбачуваних наслідків.

Залежність від техніки: використання технології може зробити поліцію залежною від неї, знеособлюючи роль поліцейських, які мають враховувати людський фактор у прийнятті рішень.

Збір та обробка великої кількості даних: використання безпілотників генерує велику кількість даних, що потребує ефективної системи обробки і зберігання, а також врахування правил щодо захисту особистої інформації.

Можливість зловживання: існує ризик зловживання технологією, зокрема для неправомірного відстежування чи використання в особистих цілях.

Конфіденційність операцій: публічне використання дронів може порушити конфіденційність операцій поліції, оскільки їхні дії можуть стати доступними для громадськості.

Вартість та обслуговування: впровадження та обслуговування технічних засобів, таких як безпілотні апарати, може вимагати значних витрат на техніку, навчання персоналу та технічне обслуговування.

Висока чутливість до електромагнітних впливів: дрони можуть бути вразливі до електромагнітних перешкод, що може призвести до непередбачуваних ситуацій під час роботи.

Тому ефективне впровадження та використання безпілотної техніки в поліції вимагає уважного врахування цих недоліків та вирішення відповідних проблем.

Отже, можна зробити висновок, що застосування БПЛА в службово-бойовій діяльності Національної поліції України мають значні перспективи, однак основна відмінність використання БПЛА в Національній поліції та збройних силах, це суто вузькі (особливі) задачі та різна мета застосування дронів. В поліцейській діяльності, розробляючи концепції застосування БПЛА, слід враховувати потенційні виклики і проблеми, такі як приватність та безпека громадян, правові обмеження, ризики збоїв в роботі техніки та інші. Необхідно забезпечити належну підготовку поліцейських, розробити процедури реагування на аварійні ситуації та правила використання БПЛА відповідно до законодавства.

---

1. Безпілотні повітряні засоби ураження сил вторгнення російської федерації : практичний poradnik / Червяков О.І., Євтушенко І.В., Букреев О.І., Білоус В.В. Х: ІПЮК для СБУ, 2023. 212 с. URL : <http://surl.li/qtcna>

2. Створення Сил безпілотних систем: більше бойових можливостей і збережених життів наших воїнів. URL : <https://www.mil.gov.ua/news/2024/02/16/stvorennya-sil-bezpilotnih-sistem-bilsh-bojovih-mozhливостей-i-zberezenih-zhittiv-nashih-voiviv/>.

3. Шевченко Т. В. та ін. Аналіз використання безпілотних літальних апаратів у службово-бойовій діяльності Національної поліції України. URL : <https://dspace.univd.edu.ua/server/api/core/bitstreams/c4e60328-89f1-4117-a046-ae70709760fc/content>.

УДК 614.847  
DOI: 10.31733/15-03-2024/2/526-527

**Андрій ЗЕМЛЯНИЙ**

здобувач вищої освіти

**Станіслав ВІНОГРАДОВ**

заступник начальника кафедри  
Національного університету  
цивільного захисту України

**Null JASON**

(The Institution of Fire Engineers)

## ВИКОРИСТАННЯ ПОЖЕЖНОЇ КОВДРИ ДЛЯ ЛОКАЛІЗАЦІЇ ПОЖЕЖ АВТОМОБІЛІВ

Пожежі транспортних засобів можуть виникати раптово і характеризуються дуже швидким розповсюдженням [1]. Вони супроводжуються виділенням значної кількості тепла та отруйних продуктів згоряння.

Для гасіння таких загорянь зазвичай застосовують повітряно-механічну піну, компресійну піну, вогнегасні порошки, інертні гази і навіть пісок. За допомогою цих засобів можна загасити пожежу автомобіля.

Інша проблема – потреба в швидкій локалізації пожежі і зупиненні виходу продуктів горіння назовні, наприклад в підземних паркінгах багатоповерхових будівель або торговельних центрів до приїзду пожежних підрозділів. З цією метою можна використовувати пожежні ковдри [2].

Один зі світових лідерів виготовлення пожежних ковдр – Bridgehill [3].

Фото такої ковдри в розверненому вигляді наведено на рис. 1.

Її основні характеристики наступні:

- призначена для гасіння до 30 пожеж;
- розмір – 6 x 8 м;
- вага – близько 28 кг;
- матеріал: з графіту з полімерним силіконовим покриттям;
- максимальна температура короткого впливу: до 2500 °С;
- максимальна температура довгого впливу: до 1500 °С.



Рис. 1. Пожежна ковдра Bridgehill PRO X

На рис. 2 показано автомобіль, що горить, на початку (а) та в процесі гасіння (б) ковдрою Bridgehill. Дослідження проведено в Національному університеті цивільного захисту України за сприяння колеги з Великої Британії Джейсона Халла.

а)



б)



Рис. 2. Гасіння пожежі автомобіля ковдрою Bridgehill

Протягом цих досліджень доведено суттєве зменшення викиду продуктів горіння в атмосферу та локалізація пожежі за 15-20 хвилин.

1. Гаврилюк А. Ф., Лин А.С. Протипожежний захист колісних транспортних засобів та шляхи його підвищення. Пожежна безпека №31, 2017. С. 11-16.

2. Kristián Slašťana, Jozef Svetlík. Draft of the experiment methodology to determine car fire blankets effectiveness in conditions of the Slovak Republic. TRANSCOM 2023: 15th International Scientific Conference on Sustainable, Modern and Safe Transport. Transportation Research Procedia. 74 (2023). 1479–1484 <https://bridgehill.com/>.

УДК 614.883  
DOI: 10.31733/15-03-2024/2/528-529

**Генадій ІЛЮТЕНКО,**  
курсант ННІ права та підготовки  
фахівців для підрозділів  
Національної поліції

**Оксана МИСЛИВА**  
доцент кафедри  
тактико-спеціальної підготовки  
Дніпропетровського державного  
університету внутрішніх справ,  
кандидат юридичних наук, доцент

### **УМОВИ ТАКТИЧНОЇ ЕВАКУАЦІЇ ПОСТРАЖДАЛИХ**

Одним із найважливіших завдань домедичної допомоги є швидке та безпечне транспортування постраждалих до медичних закладів, а в умовах зони прямої загрози (польових умовах) – переміщення в зону укриття для огляду та підготовки до евакуації. Зазвичай це передбачає вирішення питань транспортування, перенесення, перенесення та евакуації потерпілого з місця події.

Травми та біль, спричинені постраждалому під час переміщення або транспортування можуть суттєво погіршити його стан і, навіть, призвести до смерті. Тому, приймаючи рішення про спосіб транспортування, слід оцінити наступні моменти:

- стан потерпілого (стабільний чи погіршується);
- терміновість транспортування потерпілого (чи не загрожуватиме транспортування життю або здоров'ю, чи ризик для життя від перебування на місці події переважає ризик для здоров'я під час транспортування);
- безпечний спосіб транспортування з урахуванням конкретних обставин;
- визначення рятувальника, який буде давати вказівки рятувальній команді (цей рятувальник зазвичай знаходиться біля голови потерпілого і відповідає за моніторинг стану потерпілого та зміну інструкцій, якщо є ознаки погіршення).

Умови транспортування охоплюють, за загальним правилом, час який потребує дочекатися прибуття карети швидкої допомоги, на місце події.

Переносити потерпілого необхідно тільки в тому випадку, якщо негайний приїзд швидкої допомоги неможливий або якщо необхідно негайно витягти потерпілого із ситуації, що загрожує його життю.

Якщо необхідно перемістити потерпілого до іншого місця, спочатку слід спробувати оцінити характер і тяжкість травм, особливо травм шиї та хребта. Слід пам'ятати, що самостійно переміщати потерпілого з травмами шиї чи хребта заборонено і слід робити це лише в тому випадку, якщо його життя загрожує небезпека.

Якщо потерпілий дихає самостійно, його можна переміщати. Якщо самостійне дихання неможливе, необхідно вжити заходів для порятунку життя. Якщо самостійне дихання не вдається відновити, забороняється переміщати тіло потерпілого з метою охорони місця події.

Основні заходи під час транспортування

- 1) визначити спосіб транспортування.
- 2) підготувати потерпілого, спеціальний персонал, наявний персонал і транспортні засоби;
- 3) вибір маршруту
- 4) забезпечення безпеки потерпілого та рятувальників під час транспортування
- 5) подолання перешкод та моніторинг стану потерпілого
- 6) забезпечення відпочинку
- 7) розміщення потерпілих у транспортному засобі.

Під час підйому слід забезпечити безпеку потерпілого та рятувальника відповідно до типу травми, стану потерпілого, кількості рятувальників, особливостей місцевості, яку необхідно підняти, використання засобів індивідуального захисту тощо, а також відповідно

до вимог способів та характеристик підйому.

Під час подолання перешкод слід одночасно спостерігати за станом потерпілого. Якщо ситуація погіршується, процес транспортування повинен бути скоригований, наприклад, шляхом зміни маршруту транспортування (вибір іншого виду транспорту, заміна рятувальника, якщо це можливо).

Забезпечення відпочинку включає в себе 1) зупинку на маршруті транспортування, щоб дати можливість як постраждалому, так і рятувальнику відпочити, відновити сили і відновити кровообіг в кінцівках.

Транспортування постраждалих

– Без використання будь-яких транспортних засобів (наприклад, рятувальник пересувається тільки за допомогою сили рук);

– Коли використовуються засоби транспортування з підручних матеріалів (наприклад, використання імпровізованих або саморобних засобів транспортування (наприклад, стільці, саморобні ноші)).

– Коли використовуються спеціальні засоби транспортування (наприклад, ноші чи вакуумні матраци).

Постраждалого можна транспортувати сидючи або лежачи, або пішки з підтримкою, якщо постраждалий може пересуватися самостійно.

Навички тактичної евакуації є дуже важливими для порятунку постраждалих. Тактична медицина надає поліцейським базові знання та навички переміщення постраждалого в безпечну зону (укриття), а в цивільних умовах – забезпечує його підтримку до прибуття медичної служби. Тож в аспекті розглядуваних форм і методів евакуації (транспортування), доцільно використовувати сучасні міжнародні стандарти ТССС, а також широко запроваджувати їх у навчанні поліцейських [4; 5].

1. Домедична підготовка: пам'ятка для правоохоронців / МВС України, Нац. акад. внутр. справ. Київ : НАВС, 2018. 101 с.

2. Перша допомога: довідник для населення / Товариство Червоного Хреста України. Київ, 2016. 40 с.

3. Транспортування та евакуація постраждалих URL : <http://1staidplast.org.ua/firstaid/4-2/> (дата звернення 26.02.2024)

4. Мислива О.О. Впровадження тактичної медицини в підготовку та діяльність національної поліції України. Вісник Луганського державного університету внутрішніх справ імені Е.О. Дідоренка. Випуск 1 (81). 2018 с. 304-312. URL : [http://nbuv.gov.ua/UJRN/Vlduvs\\_2018\\_1\\_37](http://nbuv.gov.ua/UJRN/Vlduvs_2018_1_37).

5. Мислива О.О., Никифорова О.А., Бойко О.І. Методологія проведення навчань і тренувань з тактичної медицини поліцейських в Україні з урахуванням сучасних вимог НАТО. Юридичний вісник. № 2. 2020. 320 с. URL : <https://hdl.handle.net/11300/16875>.

УДК 355/359:351.862.4

DOI: 10.31733/15-03-2024/2/529-527

**Аліса КАРЯКІНА**

курсант ННІ права та підготовки  
фахівців для підрозділів  
Національної поліції

**Олег ЗАВІСТОВСЬКИЙ**

старший викладач кафедри  
тактико-спеціальної підготовки  
Дніпропетровського державного  
університету внутрішніх справ

## **БЕЗПЕКОВІ ПРІОРИТЕТИ УКРАЇНИ В УМОВАХ ЗБРОЙНОЇ АГРЕСІЇ**

Тема безпекових пріоритетів України в умовах збройної агресії є надзвичайно актуальною в сучасних геополітичних умовах. Збройна агресія Російської Федерації проти України, яка розпочалася ще у 2014 році, суттєво змінила безпекову ситуацію в країні та актуалізувала питання захисту національних інтересів, особливо після повномасштабного

вторгнення у 2022. Метою є дослідження безпекових пріоритетів України в умовах збройної агресії. Для досягнення поставленої мети передбачається вирішити такі завдання: розкрити поняття "безпека" та "безпекові пріоритети"; проаналізувати внутрішні та зовнішні виклики безпеці України; дослідити воєнну, економічну, енергетичну, інформаційну, кібербезпеку, екологічну, продовольчу та гуманітарну безпеку України; визначити шляхи забезпечення безпекових пріоритетів України.

Безпека представляє собою стан захищеності життєво важливих інтересів особистості, суспільства і держави від внутрішніх і зовнішніх загроз. Розрізняють різні види безпеки, включаючи національну, воєнну, економічну, енергетичну, інформаційну, кібербезпеку, екологічну, продовольчу та гуманітарну безпеку. Національна безпека охоплює захищеність важливих інтересів від зовнішніх і внутрішніх загроз, в той час як воєнна безпека фокусується на захисті від воєнних загроз. Економічна безпека визначається як стан захищеності економічних інтересів, а енергетична безпека – як стан захищеності енергетичних інтересів. Інформаційна безпека забезпечує захист інформації від різних загроз, а кібербезпека – від кіберзагроз. Екологічна безпека та продовольча безпека відображають стан захищеності від екологічних та продовольчих загроз відповідно. Гуманітарна безпека зосереджена на захисті життєво важливих інтересів від гуманітарних загроз. Безпекові пріоритети представляють собою систему основних цілей і завдань, спрямованих на забезпечення безпеки особистості, суспільства і держави. Ці пріоритети є динамічними, комплексними та взаємопов'язаними, враховуючи національну специфіку кожної країни. Збройна агресія, визначена як застосування збройної сили для порушення суверенітету, територіальної цілісності або політичної незалежності, істотно впливає на безпекові пріоритети. В умовах збройної агресії акцентується на зміцненні обороноздатності, воєнній безпеці, захисті критичної інфраструктури, протидії кіберзагрозам, інформаційній безпеці та гуманітарній допомозі постраждалим. [1]

Внутрішні та зовнішні виклики безпеки України визначаються різнобічністю факторів, які впливають на стан захищеності країни. Внутрішні виклики охоплюють питання, такі як корупція, неефективність державного управління, слабкість економіки, соціальна нерівність та внутрішньополітична нестабільність. Зовнішні виклики включають збройну агресію Російської Федерації, окупацію Криму та частини Донбасу, гібридну війну з боку Росії, загрозу розширення НАТО на схід, експансію Китаю та міжнародний тероризм. У зусиллях забезпечення внутрішньої безпеки в Україні важливою складовою є воєнна безпека. Це передбачає зростання військового потенціалу країни, реформування Збройних Сил, підвищення обороноздатності та участь у міжнародних миротворчих операціях. Економічна безпека України вимагає диверсифікації економіки, зменшення залежності від Росії, залучення інвестицій, розвитку інновацій та підвищення конкурентоспроможності економіки. Енергетична безпека передбачає диверсифікацію джерел енергопостачання, зменшення залежності від російських енергоресурсів, підвищення енергоефективності та розвиток альтернативних джерел енергії. У контексті інформаційної та кібербезпеки, важливими є захист інформаційного простору, протидія кіберзагрозам, підвищення медіаграмотності населення, розвиток національної інформаційної політики та співпраця з міжнародними партнерами. Екологічна безпека включає в себе зниження рівня забруднення довкілля, захист природних ресурсів та ліквідацію наслідків Чорнобильської катастрофи. Продовольча безпека стає можливою через забезпечення населення продовольством, підтримку аграрного сектору, розвиток сільського господарства та співпрацю з міжнародними партнерами. Гуманітарна безпека включає захист прав людини, надання допомоги постраждалим від збройної агресії, реінтеграцію окупованих територій та підтримку соціальної згуртованості.

Шляхи забезпечення безпекових пріоритетів України визначаються різнобічним спектром заходів у різних сферах. Зокрема, щодо зміцнення обороноздатності країни реалізується великий обсяг заходів, таких як збільшення бюджету на оборону, модернізація Збройних Сил, розвиток військово-промислового комплексу, підготовка резервістів та співпраця з міжнародними партнерами. У сфері розвитку економіки акцент робиться на диверсифікації економіки, зменшенні залежності від Росії, залученні інвестицій, розвитку інновацій та підвищенні конкурентоспроможності економіки. Захист критичної інфраструктури передбачає комплексний підхід, включаючи кібербезпеку, фізичну безпеку та захист від природних та техногенних катастроф. Підвищення екологічної свідомості населення вимагає проведення екологічної освіти, інформування громадян про екологічні проблеми та заохочення до екологічно відповідальної поведінки. Співпраця з

міжнародними партнерами охоплює участь у міжнародних організаціях, співпрацю з НАТО, Європейським Союзом, США та іншими країнами. Реформування державного управління включає боротьбу з корупцією, збільшення прозорості та підзвітності влади, а також підвищення ефективності державного управління. Підвищення соціальної згуртованості включає розвиток громадянського суспільства, підтримку волонтерства, боротьбу з дискримінацією та створення атмосфери толерантності. Гуманітарна допомога постраждалим передбачає надання допомоги переселенцям, відновлення інфраструктури на окупованих територіях та реабілітацію постраждалих від війни. Інформаційна та кібербезпека включають захист інформаційного простору, протидію кіберзагрозам, підвищення медіаграмотності населення та розвиток національної інформаційної політики. Протидія кіберзагрозам доповнюється заходами, такими як захист критичної інфраструктури, підвищення стійкості кіберсистем та розвиток кібервійськ, у тісній співпраці з міжнародними партнерами. [2]

Збройна агресія Росії в 2014 році істотно перекерувала безпекову ситуацію в Україні та висунула на перший план питання захисту національних інтересів. Безпекові пріоритети України в умовах збройної агресії включають воєнну, економічну, енергетичну, інформаційну, кібербезпеку, екологічну, продовольчу та гуманітарну безпеку. Забезпечення цих безпекових пріоритетів вимагає комплексу заходів, спрямованих на зміцнення обороноздатності країни, розвиток економіки, захист критичної інфраструктури, підвищення екологічної свідомості населення та співпрацю з міжнародними партнерами. Важливими складовими успіху в цьому контексті є наявність сильної політичної волі, ефективне управління, широка громадська підтримка та міжнародна співпраця. Лише спільними зусиллями можна гарантувати безпечне та щасливе майбутнє для України. Дослідження безпекових пріоритетів країни є актуальним завданням, яке вимагає подальшого вивчення та розробки практичних рекомендацій. Важливим напрямком досліджень є розробка стратегії забезпечення безпекових пріоритетів України, вивчення досвіду інших країн у цій сфері, підготовка кадрів для роботи в сфері безпеки та інформування населення про безпекові питання. Спільними зусиллями науковців, практиків та громадянського суспільства можна зробити Україну безпечною та процвітаючою країною.

1. Баканов М. І. Безпекові пріоритети України в умовах збройної агресії Російської Федерації: дис. ... д-ра політ. наук. Нац. акад. держ. упр. при Президентові України. Київ, 2020. 443 с.

2. Безпека України в умовах гібридної війни: теорія, практика, перспективи: монографія / [О. П. Герасимчук, В. М. Загороднюк, Ю. І. Макаренко та ін.]; за ред. д. політ. н., проф. О. П. Герасимчука. Київ : НІСД, 2017. 320 с.

УДК 355/359:351.862.4

DOI: 10.31733/15-03-2024/2/531-533

**Ярослав КОСОЛАПКИН**

курсант факультету підготовки  
фахівців для підрозділів  
кримінальної поліції

**Валерій БІЛЧЕНКО**

старший викладач кафедри  
тактико-спеціальної підготовки  
Дніпропетровського державного  
університету внутрішніх справ

### **БЕЗПЕКОВІ ПРІОРИТЕТИ УКРАЇНИ В УМОВАХ ЗБРОЙНОЇ АГРЕСІЇ**

Напрями державної політики у сфері державної безпеки. Роль національного спротиву.

Умови збройної агресії ставлять перед Україною низку безпекових викликів, на які необхідно відповідати. Державна політика у сфері безпеки повинна спрямовуватися на захист національних інтересів, забезпечення обороноздатності та здатності протистояти

агресору. Для досягнення цих цілей важливо визначити пріоритети та впроваджувати ефективні заходи.

Напрями державної політики у сфері державної безпеки:

Збільшення обороноздатності: Розвиток силових структур, модернізація озброєння та військової техніки, підвищення бойової готовності.

Зміцнення співпраці з партнерами: Взаємодія з міжнародними організаціями, обмін досвідом, спільні військові навчання.

Кібербезпека: Захист від кібератак, розвиток кіберзброї.

Відповідний указ № 121/2021 глава держави підписав 25 березня, повідомляє прес-служба Офісу президента.

Такий стратегічний документ в Україні підготовлено вперше. Стратегія – це план, який допомагає державі виконувати свої завдання у галузі оборони та визначати, як досягти своїх цілей у воєнній сфері, сферах оборони та військового будівництва

Основні положення документа

Документ описує, як Україна буде захищати себе від ворога, який використовує різні способи ведення війни. Для цього Україна буде використовувати складний та всеохоплюючий підхід до оборони.

Україна має право захищати себе від нападу, як це передбачено Статутом ООН. Україна не намагається рівнятися з Росією у воєнній силі, бо це було б занадто витратно та небезпечно. Україна прагне зберегти рівновагу та використовувати як воєнні, так і невоєнні способи для захисту своєї воєнної безпеки [1]

Стратегія воєнної безпеки України: цілі, принципи, аспекти

25 березня 2021 року Президент України своїм Указом №121/2021 затвердив рішення Ради національної безпеки і оборони України «Про Стратегію воєнної безпеки України». Отже, один із головних документів системи планування в сфері національної безпеки і оборони введено в дію.

– Реалізацію яких цілей передбачає Стратегія?

– Стратегія встановлює сім цілей (очікуваних результатів) державної політики у воєнній сфері, сфері оборони і військового будівництва, які визначають її напрями:

Сучасна військова інфраструктура, інтегрована логістика та достатній рівень матеріальних ресурсів, ефективна система медичного забезпечення, які задовольняють вимоги сил оборони

побудовані на національних і євроатлантичних цінностях сили оборони, які відповідають критеріям набуття повноправного членства України в НАТО, взаємосумісні з відповідними компетентними органами держав-членів НАТО та спроможні робити гідний внесок у проведення операції НАТО.[2]

*Роль національного спротиву:*

Національний спротив є важливим елементом підвищення обороноздатності держави. Це включає:

Патріотизм та свідомість громадян: Підтримка влади, готовність захищати свою країну.

Громадська активність: Участь у волонтерських рухах, підтримка військових, поширення інформації про загрози.

Резерви та добровольчі батальйони: Готовність громадян вступити в ряди військових під час загрози

Національний спротив – це комплекс державних, військових і громадських заходів, які мають на меті залучити населення до захисту України від агресії, а також підготувати його до такої ситуації. (пункт 8 частини першої статті 1 Закону України «Про основи національного спротиву»)

Територіальна оборона – це набір державних, військових і спеціальних дій, які проводяться в мирний час і в разі воєнної небезпеки, щоб протистояти агресії та допомогти у захисті людей, земель, навколишнього середовища та власності від надзвичайних обставин.

Доброволець Сил територіальної оборони Збройних Сил України – це громадянин України або іншої країни, або людина без громадянства, яка легально перебуває в Україні протягом останніх п'яти років і добровільно вступає на службу в складі добровольчого загону Сил територіальної оборони Збройних Сил України

3 травня Верховна Рада України прийняла зміни до Закону України "Про основи національного спротиву", згідно яких дозволяється застосування Територіальна оборона ЗС



України в районах ведення бойових дій.

Рух опору – це організована діяльність частини населення країни, що спрямована на протидію ворожій або незаконній владі та підрив її стабільності. Рух опору може використовувати різні методи, такі як партизанська війна, підпільна преса, демонстрації, саботаж, шпигунство тощо. Рух опору часто виникає в умовах окупації, диктатури, геноциду або інших форм гноблення. Рух опору може мати різні цілі, такі як визволення, незалежність, демократія, справедливість, права людини тощо.

Метою національного спротиву є підвищення обороноздатності держави, надання обороні України всеохоплюючого характеру, сприяння забезпеченню готовності громадян України до національного спротиву (частина друга статті 3 Закону).

Національний спротив в Україні складається з трьох ключових компонентів: територіальної оборони, руху опору та підготовки громадян до захисту своєї Батьківщини.

Ціль національного спротиву – це підсилити оборонні здібності держави, забезпечити її оборону всебічною та залучити громадян України до національного спротиву.

Президент України як Верховний Головнокомандувач Збройних Сил України веде національний спротив за допомогою Міністра оборони України.[3]

1. Зеленський затвердив Стратегію воєнної безпеки України. Ради національної безпеки і оборони від 25 березня 2021 року «Про Стратегію воєнної безпеки України» Указ №121/2021. URL : <https://www.unian.ua/politics/strategiya-voennoji-bezpeki-ukrajini-2021-shcho-vona-peredbachaye-novini-ukrajina-11366401.html>.

2. Інтерв'ю з директором Департаменту воєнної політики та стратегічного планування Міністерства оборони України Олегом Меліховим URL : <https://armyinform.com.ua/2021/05/01/strategiya-voennoyi-bezpeky-ukrayiny-czili-pryncyuru-aspekty/>.

3. Закон України про основи національного спротиву URL : <https://zakon.rada.gov.ua/laws/show/1702-20#Text>.

УДК 614.846.9

DOI: 10.31733/15-03-2024/2/533-534

**Дмитро КОТОЛЕВЕЦЬ**

здобувач вищої освіти

**Станіслав ВІНОГРАДОВ**

заступник начальника кафедри

Національного університету

цивільного захисту України

## **ВИКОРИСТАННЯ ВЕРТОЛЬОТІВ ДЛЯ ГАСІННЯ ПОЖЕЖ**

Лісові пожежі – це найбільш страшні стихійні лиха, які охоплюють великі території в кілька тисяч і навіть мільйонів гектарів Землі. Пожежі найчастіше відбуваються за сценарієм, що швидко розвивається в часі. Їхні наслідки дуже сумні і набувають негативного суспільного резонансу. Лісові пожежі відносяться до основних забруднювачів атмосфери. Дими лісових пожеж посилюють парниковий ефект атмосфери, погіршують мікроклімат лісів і населених пунктів, підвищують вміст окису вуглецю (чадного газу) в газовому середовищі, а отже несприятливо впливають на здоров'я людини, рослини і тварин [1]. На території України щороку виникає від тисячі до двох з половиною тисяч лісових пожеж [2]. Отже, забезпечення пожежної безпеки в лісах лісогосподарських підприємств, а також своєчасне та ефективне припинення горіння таких пожеж є однією з найважливіших завдань держави.

Поряд із багатьма способами гасіння лісових пожеж [3], застосування вертольотів для виявлення та гасіння лісових пожеж дозволяє різко скоротити площу горіння (за рахунок раннього розпізнання), тим самим зберегти великі площі лісових масивів, а також запобігти поширенню пожежі на населені пункти та інші важливі об'єкти.

Основними напрямками застосування гелікоптерів є:

– транспортування особового складу, пожежного та аварійно-рятувального оснащення та техніки;

- проведення розвідки, управління та зв'язку;
- евакуація та рятування людей (постраждалих);
- гасіння пожежі з повітря шляхом скидання на вогнище води та подання інших вогнегасних засобів;
- створення опорних смуг розчинами вогнегасних речовин та води при захисті від пожеж населених пунктів та важливих об'єктів.

Для безпосереднього гасіння лісових пожеж за допомогою вертольотів використовують водозливні пристрої ВСУ-5 об'ємом 5 м<sup>3</sup>, які підвішуються на зовнішній підвісі та наповнюються водою (рис. 1).



Рис. 1. Скидання води з ВЗП

ВСУ-5 використовуються разом із вертольотами Мі-8 та пристосовані до умов використання як пожежні в моделі Мі-8МТ.

Незважаючи на достатню вивченість питання застосування таких вертольотів з ВЗП питання підвищення ефективності і мобільності використання вертольотів у якості засобів гасіння пожеж є актуальним завданням.

1. Свириденко В.Є. Лісова пірологія / В.Є. Свириденко, О.Г. Бабіч, А.Й. Швиденко. Київ : Вид-во «Агропромвидав України» 1999. 172 с.
2. Державне агентство лісових ресурсів України. URL : <http://dklg.kmu.gov.ua>.
3. Основи тактики гасіння пожеж: навч. посіб. / В.В Сировой, Ю.М. Сенчихін, А.А. Лісняк, І.Г. Дерев'яно. Харків : НУЦЗУ, 2015. – 216 с.

УДК 6124.847

DOI: 10.31733/15-03-2024/2/534-537

**Ян КУЗЬМЕНКО**

здобувач вищої освіти  
Національного університету  
цивільного захисту України

### **ДОСЛІДЖЕННЯ ЧАСУ ЕВАКУАЦІЇ ПРІ ПОЖЕЖІ ЗІ СХОВИЩА**

В умовах широкомасштабної війни Росії проти України, що розпочалася 24 лютого 2022 року, актуальною стала проблема захисту населення, які продовжують працювати у надскладних та небезпечних умовах можливих ударно-вибухових і вогневих уражень. Серед способів і засобів захисту населення від надзвичайних ситуацій укриття населення у захисних спорудах надається важливе значення. Досвідом підтверджено, що

укриття людей в захисних спорудах забезпечує ефективне зниження ступеню ураження від можливих уражуючих чинників і зберігає життя і здоров'я людей від надзвичайних ситуацій.

Крім того під час знаходження людей у спорудах цивільного захисту, не виключена ймовірність виникнення пожежі. Отже під час проектування таких споруд або реконструкції існуючих будівель необхідно вживати заходи щодо забезпечення рівня належного рівня пожежної безпеки.

Належний рівень пожежної безпеки об'єктів, у тому числі споруд цивільного захисту досягається шляхом виконання вимог комплексу протипожежного захисту [1]. Одним зі способів протипожежного захисту є забезпечення своєчасної евакуації людей до моменту блокування шляхів евакуації небезпечними чинниками пожежі. Тому дослідження присвячені дослідженню евакуації людей зі споруд цивільного захисту у разі пожежі є актуальним завданням сьогодення.

Для дослідження використано сучасні програмні продукти PyroSIM [2] та Pathfinder [3] від «Thunderhead Consulting Engineering».

У PyroSIM було розроблену геометричну 3D модель сховища В сховище 2 евакуаційні виходи з обох сторін укриття шириною 3,7 м. Маршрут до евакуаційних виходів передбачено через внутрішній коридор, загальною площею 223,85 м<sup>2</sup> (довжина 40,7 м, ширина 5,5), чотири приміщення площею 6,5 м<sup>2</sup> (довжина 2,5 м, ширина 2,6 м, ширина дверей 1,3 м) та коридори площею 77,3 м<sup>2</sup> (довжина 20,9 м, ширина 3,7 м) що ведуть безпосередньо до евакуаційних виходів. У коридорах, що ведуть безпосередньо до евакуаційних передбачено перила довжиною 12,6 м, висотою 1м. На рис. 10,11 подано фото розробленої геометричної моделі сховища.



Рис. 1. Загальний вигляд 3D моделі сховища

Досліджено тривалість евакуації зі сховища за 1-м сценарієм без урахування часу спрацювання систем оповіщення. Кількістю агентів 987 осіб, зокрема дорослі 586 осіб, діти до 12 років 400 осіб. Категорія мобільності осіб M1 – 986 осіб, M4 – 1 особи. Зроблено припущення, що одразу після евакуації з приміщення де виникає пожежа, відбувається оповіщення решти людей за рахунок людського чиннику (подавання сигналу про пожежу особисто) і решта людей з інших приміщень також починає рух через 5,5 секунди. Відповідно розрахункова тривалість евакуації склала 333 секунди. Графічну залежність подано на рис. 2.

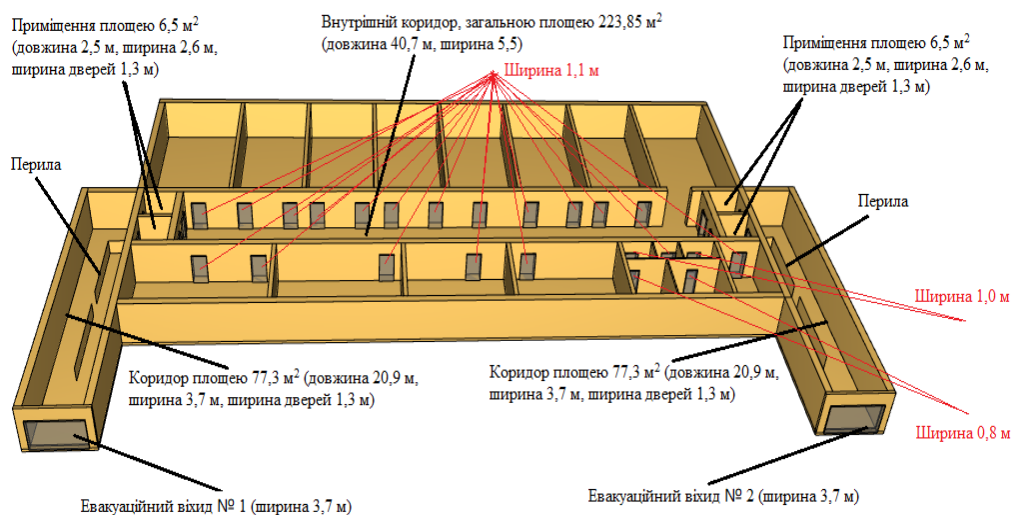

Рис. 2. Тривалість евакуації за 1-м сценарієм

Досліджено тривалість евакуації зі сховища за 2-м сценарієм із урахуванням часу спрацювання систем оповіщення. Початок евакуації людей з приміщення, де виникла пожежа становить через 5,5 секунд, з решти приміщень сховища 240 секунд. Відповідно розрахована тривалість евакуації складає 560 секунд. Графічну залежність подано на рис. 3.

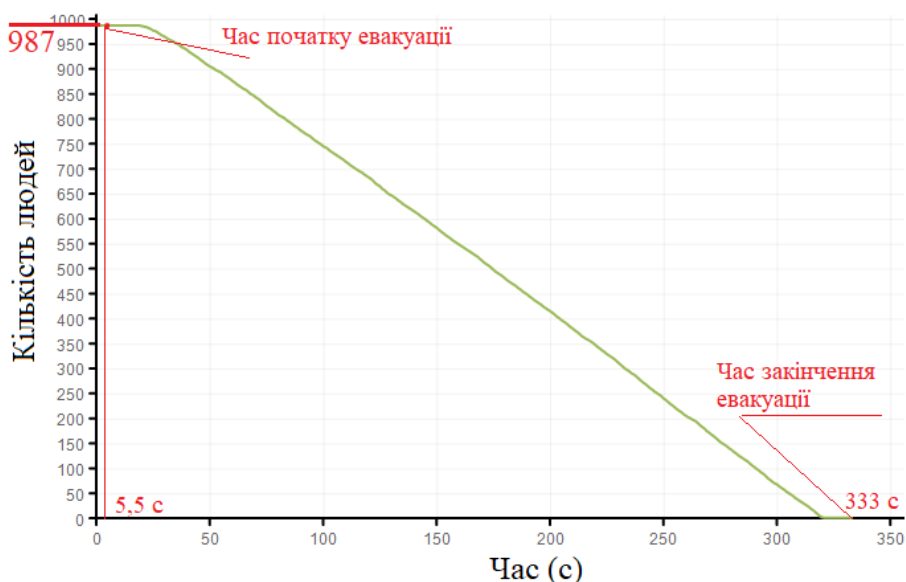

Рис. 3. Тривалість евакуації за 2-м сценарієм

Сформульовано сценарій розвитку пожежі у сховищі, за яким реалізується найгірші наслідки. Як пожежну навантагу обрано показники для адміністративних приміщень (меблі+ папери).

Визначено час блокування евакуаційних виходів за 1 сценарієм евакуації зі сховища при початку евакуації усіх осіб через 5,5 секунди тривалість евакуації становить 333 секунди. У результаті розрахунку розповсюдження небезпечних чинників пожежі протягом 333 секунд встановлено, що у сховищі відбулось блокування евакуаційних шляхів та виходів за зниженням видимості, що подано у табл.1.

Таблиця 1

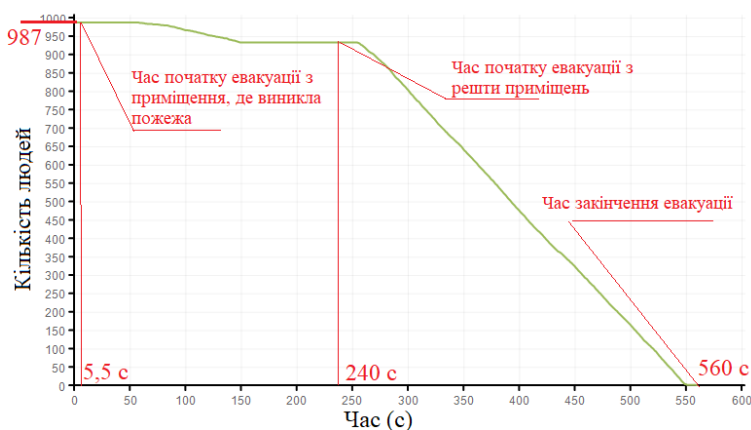
## Результати розрахунків

Час вільного розвитку пожежі/ тривалості евакуації 333 секунди					
Датчик	Температура, °C	Видимість, м	CO, кг/м <sup>3</sup>	CO <sub>2</sub> , кг/м <sup>3</sup>	O <sub>2</sub> , кг/м <sup>3</sup>
Гранично допустимі значення	60	20	1,16·10 <sup>-3</sup>	0,11	0,226
Door 1	< 60	< 20	< 1,16·10 <sup>-3</sup>	< 0,11	> 0,226
Door 2	< 60	< 20	< 1,16·10 <sup>-3</sup>	< 0,11	> 0,226
Door 3	< 60	< 20	< 1,16·10 <sup>-3</sup>	< 0,11	> 0,226
Door 4	< 60	< 20	< 1,16·10 <sup>-3</sup>	< 0,11	> 0,226
Exit	< 60	< 20	< 1,16·10 <sup>-3</sup>	< 0,11	> 0,226
Час виходу останньої людини з приміщення де виникла пожежа 30 секунд					
Exit 1 fireplace	< 60	> 20	< 1,16·10 <sup>-3</sup>	< 0,11	> 0,226
Exit 2 fireplace	< 60	> 20	< 1,16·10 <sup>-3</sup>	< 0,11	> 0,226

За другим сценарієм, при початку евакуації 54 осіб через 5,5 секунди, а решти через 240 секунди тривалість евакуації становить 560 секунд. У результаті розрахунку розповсюдження небезпечних чинників пожежі протягом 560 секунд встановлено, що у сховищі відбулось блокування евакуаційних шляхів та виходів за зниженням видимості. Також блокується виходи з приміщення де виникла пожежа за температурою та видимістю на момент виходу останньої людини. Але такий тривалий час виходу з приміщення зумовлений тим, що решта людей у коридорі не рухається, тому не доцільно враховувати отримані результати. Результати подано у табл. 2.

Таблиця 2

## Результати розрахунків

Час вільного розвитку пожежі/ тривалості евакуації 560 секунд					
Датчик	Температура, °C	Видимість, м	CO, кг/м <sup>3</sup>	CO <sub>2</sub> , кг/м <sup>3</sup>	O <sub>2</sub> , кг/м <sup>3</sup>
Гранично допустимі значення	60	20	1,16·10 <sup>-3</sup>	0,11	0,226
Door 1	< 60	< 20	< 1,16·10 <sup>-3</sup>	< 0,11	> 0,226
Door 2	< 60	< 20	< 1,16·10 <sup>-3</sup>	< 0,11	> 0,226
Door 3	< 60	< 20	< 1,16·10 <sup>-3</sup>	< 0,11	> 0,226
Door 4	< 60	< 20	< 1,16·10 <sup>-3</sup>	< 0,11	> 0,226
Exit	< 60	< 20	< 1,16·10 <sup>-3</sup>	< 0,11	> 0,226
Час виходу останньої людини з приміщення де виникла пожежа 69 секунд					
Exit 1 fireplace	< 60	< 20	< 1,16·10 <sup>-3</sup>	< 0,11	> 0,226
Exit 2 fireplace	< 60	< 20	< 1,16·10 <sup>-3</sup>	< 0,11	> 0,226

Як пропозиції, щодо підвищення рівня пожежної безпеки у частині безпечної евакуації є встановлення систем димовидалення, передбачення ще декількох евакуаційних виходів, монтаж автоматичних систем пожежогасіння та удосконалення стратегії оповіщення та руху людей.

1. ДСТУ 8828:2019. Пожежна безпека. Загальні положення. Зі змінами №1 [Чинний від 2020-01-01]. Вид. офіц. Київ, 2018. 163 с. URL : [https://zakon.isu.net.ua/sites/default/files/normdocs/dstu\\_8828\\_2019.pdf](https://zakon.isu.net.ua/sites/default/files/normdocs/dstu_8828_2019.pdf).

2. PyroSIM user manual 2023. Thunderhead engineering, Manhattan, USA.

3. Pathfinder user manual 2023. Thunderhead engineering, Manhattan, USA.

УДК 316.48  
DOI: 10.31733/15-03-2024/2/538-540

**Юлія ЛЕГКА**  
студентка ННІ права  
та інноваційної освіти

**Ольга ЯДЛОВСЬКА**  
доцент кафедри  
міжнародних відносин  
та соціально-гуманітарних дисциплін  
Дніпропетровського державного  
університету утрішніх справ,  
кандидат історичних наук, доцент

### **МОБІНГ У ТРУДОВИХ ВІДНОСИНАХ ТА ПРОБЛЕМИ ДОКАЗУ**

Явище мобінгу в трудових відносинах поширений в багатьох колективах та сферах діяльності в українському суспільстві. Загалом, на сьогодні наявність мобінгу та необхідність запобігання йому або усунення не дискутується, а законодавством передбачено відповідальність за вчинення мобінгу. Однак мобінг вкрай важко довести, керівники у разі скарг на мобінг намагаються його приховати або хоча б вирішити питання в межах роботи колективу, тобто без звернення постраждалого до суду. Це призводить до замовчування проблеми мобінгу, а працівник, що був об'єктом мобінгу, залишається незахищеним як психологічно, так і з правової точки зору.

Згідно з дослідженням А. Сорокіної «в Україні способи захисту прав у сфері праці малоприматні для протидії від психологічного або морального насильства. Антимобінгова сторона охорони праці позначена лише на рівні наукових досліджень. Інститут охорони праці серед факторів небезпеки визначає здебільшого фактори у сфері відносин «людина-техніка» але мало уваги приділяється небезпеці у сфері «людина-людина». Юридичними можливостями забезпечення дієвого захисту прав та законних інтересів працівників в частині протидії мобінгу чи булінгу можуть стати норми інституту компенсації моральної шкоди та положення заборони зловживання правом, однак самі ці інститути мають свої недоліки і також потребують перегляду у зв'язку з поступовим орієнтацією всієї правової системи України на забезпечення прав та свобод людини» [6]. У цьому аспекті слід звернутись до світової законодавчої практики щодо превентивних дій до вчинення мобінгу або ж у разі проявів мобінгу захисту постраждалого та притягнення до санкцій керівників та працівників, що здійснювали мобінг, зокрема, на прикладі законодавства ряду європейських країн — Швеції, Норвегії, Німеччини та ін.

Східне міжрегіональне управління з питань праці надає ґрунтовну характеристику роботи керівника щодо превентивних дій задля уникнення мобінгу, наголошуючи, що «роботодавець повинен правильно організувати працю працівників, створювати умови для зростання продуктивності праці, забезпечувати трудову і виробничу дисципліну, неухильно додержувати законодавства про працю і правил охорони праці, здійснювати заходи щодо запобігання та протидії мобінгу (цькуванню), уважно ставитися до потреб і запитів працівників, поліпшувати умови їх праці та побуту. Роботодавець зобов'язаний вживати заходів для забезпечення безпеки і захисту фізичного та психічного здоров'я працівників, здійснювати профілактику ризиків та напруги на робочому місці, проводити інформаційні, навчальні та організаційні заходи щодо запобігання та протидії мобінгу (цькуванню). У разі ушкодження здоров'я працівника, причиною якого став мобінг (цькування), факт якого підтверджено судовим рішенням, що набрало законної сили, заподіяна шкода відшкодовується у розмірі понесених витрат на лікування [3]. На жаль, зазначені дії вкрай рідко проводяться керівниками, питанням мобінгу приділяється увага лише в разі скарг на подібні дії або в рамках щорічних заходів та акцій днів протидії гендерному насилью, мобінгу тощо. Культура поваги до працівників розвинута в межах етики кожного працівника та статуту організацій, однак щодо організації роботи колективу, підрозділу в більшості випадків ієрархія відносин та їх характер залежить від поглядів керівника.

Законодавством передбачена відповідальність за вчинення мобінгу. Так, згідно з тлумаченням, наданим на платформі Безоплатної правової допомоги, «відповідно до п.12

ч.1 ст. 40 КЗпП, вчинення працівником мобінгу є підставою для звільнення з ініціативи роботодавця, у випадку встановленого судовим рішенням, що набрало законної сили. Крім цього, відповідно до КУпАП вчинення мобінгу працівника тягне за собою накладення штрафу на громадян від п'ятдесяти до ста неоподатковуваних мінімумів доходів громадян або громадські роботи на строк від двадцяти до тридцяти годин і накладення штрафу на фізичних осіб – підприємців, які використовують найману працю, посадових осіб – від ста до двохсот неоподатковуваних мінімумів доходів громадян або громадські роботи на строк від тридцяти до сорока годин. Більше того, цькування вчинене групою осіб або особою, яку протягом року було піддано адміністративному стягненню за таке ж порушення, тягне за собою накладення штрафу на громадян від ста до двохсот неоподатковуваних мінімумів доходів громадян або громадські роботи на строк від тридцяти до п'ятдесяти годин і накладення штрафу на фізичних осіб – підприємців, які використовують найману працю, посадових осіб – від двохсот до чотирьохсот неоподатковуваних мінімумів доходів громадян або громадські роботи на строк від сорока до шістдесяти годин» [5]. На жаль, в Україні вкрай рідко виплачується компенсація за вчинення мобінгу. Так само як і рідко справи про мобінг доводяться до суду. Для цього є ряд причин: боязнь працівників захищати себе, приховування мобінгу з боку колективу та керівництва, залежність від керівництва, труднощі у здійсненні дозової частини фактів мобінгу.

Поодинокі випадки рішення судів щодо вчинення мобінгу все ж має місце. До прикладу, Дядик Н. стверджує, що «судова практика в Україні містить позитивні приклади застосування норм вищезазначеного Закону. Так, постановою 19 жовтня 2020 року у справі №297/377/18 Закарпатський апеляційний суд постановив визнати в діях відповідача факт дискримінації позивача за захищеною ознакою звернення або наміру звернення до суду чи інших органів за захистом своїх прав. Однак встановлення фактів будь-якого утиску або дискримінації є важкою роботою з огляду на специфіку предмета доказування, а тому рішення щодо відмови у встановленні такого факту значно більше. Навіть незважаючи на обов'язок доказування, який покладений на роботодавця, при вирішенні трудових спорів» [2].

Наразі як зазначено на Платформі правових консультацій, «для працівника, який став жертвою цькування на роботі, якщо факти мобінгу доведено в суді, додатковими гарантіями трудове законодавство визначило вихідну допомогу (ст. 44 Кодексу законів про працю України) в розмірі, передбаченому колективним договором, але не менше тримісячного середнього заробітку; можливість відшкодування моральної шкоди, якщо мобінг призвів до моральних страждань, втрати нормальних життєвих зв'язків і вимагає від працівника додаткових зусиль для організації свого життя; відшкодування витрат на лікування в разі, якщо здоров'ю працівника завдано шкоди внаслідок мобінгу, заподіяна шкода відшкодовується в розмірі понесених витрат на лікування (ст. 173 Кодексу законів про працю України)» [4].

Мобінг може проявлятися у розподілі матеріальних ресурсів, таким розподілом займаються переважно керівники підрозділів. У зазначеному аспекті мобінг може проявлятися у нерівномірному розподілі обов'язків, навантаженням громадськими неоплачуваними роботами, приховуванням з боку керівників загального обсягу роботи підрозділу та, відповідно, непаритетний розподіл завдань. Також одним з проявів мобінгу є призначення / непризначення премій.

Механізми проявів мобінгу у процесі призначення премій прослідковано О. Валецькою, яка зазначає, що «премії бувають двох видів –ті, що входять до системи оплати праці та працівник має суб'єктивне право вимагати виплати премії, якщо досягне результатів, визначених колективним договором/положенням про преміювання. У такому випадку довести факт безпідставного позбавлення премії буде простіше, хоча не завжди положення про преміювання та депреміювання є настільки прозорі і зрозумілі. Досвід аналізу окремих колективних договорів свідчить про доволі часті використання штампів: якщо наявні кошти на підприємстві; якщо буде фінансування тощо. Складніше виникає ситуація, коли премія виплачується як реалізація суб'єктивного права роботодавця виділити працівника, нагородити за досягнення, успішне проходження перевірок тощо. Адже основним принципом трудового права є наступне: все, що покращує становище працівника дозволено. І в такому випадку довести, що по відношенню до окремих працівників буде здійснено мобінг, практично неможливо» [1]. Переважно в робочих колективах працівники взагалі не знають, чи призначаються премії іншим і на яких підставах. Тобто керівники можуть використовувати свою посаду з корупційною метою.

Проблематика мобінгу можна розглядати і в площині гендерних відносин та

стигматизації гендерних стереотипів під час здійснення трудової діяльності. Керівникам слід підвищувати якість організаційної роботи в колективі щодо недопущення мобінгу. З іншого боку, у разі здійснення мобінгу стосовно певного працівника виникає необхідність документування таких випадків, і керівники, які допустили такі явища в колективі, повинні не перешкоджати працівнику у доведенні дій стосовно мобінгу. Враховуючи розроблену законодавчу базу щодо заявленої проблеми, працівники мають можливість захистити свої права, честь та гідність, відповідно слід підвищувати правову культуру робітників задля вирішення проблемних ситуацій, пов'язаних з мобінгом.

1. Валецька О. В. Аналіз судової практики у справах щодо встановлення факту мобінгу, як підстави для притягнення до дисциплінарної відповідальності керівника підприємства, установи, організації. *Наукові видання Східноукраїнського національного університету імені Володимира Даля*. URL : <https://journals.snu.edu.ua/index.php/app/article/view/720/684>.

2. Дядик Н. Мобінг – негативна тенденція в суспільстві та її правове регулювання. *Вища школа адвокатури НААУ*. URL : <https://www.hsa.org.ua/blog/mobing-negativna-tendentsiya-v-suspilstvita-yiyi-pravove-regulyuvannya>.

3. Мобінг в трудових відносинах. *Східне міжрегіональне управління Державної служби України з питань праці*. URL : <https://smu.dsp.gov.ua/news/mobinh-v-trudovykh-vidnosynakh/#:~:text=2%20КЗпП%20України%20мобінг%20/>.

4. Мобінг: поняття, різновиди, причини, відповідальність. *Платформа правових консультацій*. URL : [https://wiki.legalaid.gov.ua/index.php/Мобінг:\\_поняття,\\_різновиди,\\_причини,\\_відповідальність](https://wiki.legalaid.gov.ua/index.php/Мобінг:_поняття,_різновиди,_причини,_відповідальність)

5. Протидія мобінгу у трудових відносинах. *Безоплатна правова допомога*. URL : <https://legalaid.gov.ua/publikatsiyi/protidiya-mobingu-u-trudovykh-vidnosynakh/>.

6. Сорокіна А. А. Мобінг та булінг в трудових відносинах. URL : <https://molodyivchenyi.ua/index.php/journal/article/view/3438/3403>.

УДК 32.019.5/57

DOI: 10.31733/15-03-2024/2/540-542

**Аліна ЛУКОМСЬКА**

слухач магістратури ННІ права  
та підготовки фахівців для підрозділів  
Національної поліції

**Наталія КОМИХ**

доцент кафедри  
гуманітарних дисциплін  
та психології поліцейської діяльності  
Дніпропетровського державного  
університету внутрішніх справ,  
кандидат соціологічних наук, доцент

### **ІНФОРМАЦІЙНО-ПСИХОЛОГІЧНА БЕЗПЕКА ОСОБИ КРІЗЬ ПРИЗМУ ІНФОРМАЦІЙНОЇ ДОВІРИ ДО ВЛАДИ В УМОВАХ ВОЄННОГО СТАНУ**

Зазвичай, коли мова йде про національну безпеку, мається на увазі надійність життєвого простору громадян суспільства, контроль над владою, захист від негативного інформаційного впливу, захист від духовної агресії, захист від злочинності, а також забезпечення соціально-психологічної єдності народу, недопущення самоправності, самодурства й непрофесіоналізму, національного зрадництва чиновників, соціальних і природних нещасть, міждержавних і громадянських воєн, авторитаризму, тоталітаризму, диктатури, потрясінь і лих, революцій, контрреволюцій, переворотів і путчів, поневолення і втрати національних ресурсів тощо.

У контексті психології національної безпеки важливими є поняття «безпека» та «небезпека» (загроза, ризик) [1, с. 26].

У психологічному контексті національна безпека означає стан психічного та емоційного благополуччя нації чи держави. Це включає в себе захист психологічного стану



нації від загроз, які можуть виникнути як внаслідок зовнішніх факторів (наприклад, військова агресія, тероризм), так і внаслідок внутрішніх проблем (наприклад, економічна нестабільність, соціальні конфлікти, природні катастрофи).

Національна безпека у психологічному зрізі також означає забезпечення відчуття безпеки, стабільності та довіри серед населення. Це може включати психологічну підтримку населення під час кризових ситуацій, психологічну реабілітацію постраждалих від конфліктів або катастроф, а також розвиток психологічної стійкості та адаптивності серед громадян. Загалом, національна безпека у психологічному аспекті враховує важливість психологічного здоров'я та добробуту населення для забезпечення стабільності та функціонування держави в цілому.

Складовими психологічної структури національної безпеки за сферами життєдіяльності є:

- економічно-психологічна безпека
- військово-психологічна безпека
- політично-психологічна безпека
- духовно-психологічна безпека
- соціально-психологічна безпека
- екологічно-психологічна безпека
- інформаційно-психологічна безпека [1, с. 26].

Окрему увагу у нашому дослідженні хочемо приділити саме дослідженню проблематики інформаційно-психологічної безпеки як складової психологічної структури національної безпеки держави

Інформаційно-психологічна безпека— це сукупність заходів та стратегій, спрямованих на захист психологічного стану та емоційного благополуччя населення в умовах інформаційного впливу та загроз. Вона становить важливу складову національної безпеки в умовах сучасного інформаційного суспільства. Інформаційно-психологічна безпека включає в себе наступні аспекти: 1) захист від інформаційної маніпуляції (спрямованість на попередження дезінформації, маніпуляції та пропаганди, які можуть впливати на психологічний стан населення); 2) стимулювання критичного мислення (розвиток навичок аналізу та критичного оцінювання інформації, що надходить, для зменшення вразливості до маніпуляцій та обману); 3) психологічну підтримку (надання допомоги та підтримки громадянам під час кризових ситуацій, конфліктів чи інших стресових подій); 4) розвиток інформаційної грамотності (підвищення рівня усвідомленості громадян щодо важливості правдивої та достовірної інформації).

Варто аголосити на тому, що інформаційно-психологічна безпека тісно пов'язана із загальною національною безпекою, оскільки психологічний стан суспільства може впливати на його здатність відповідати на зовнішні та внутрішні загрози. Популярна або контрольована дезінформація, маніпуляції зі сторони інших держав або груп можуть спричинити психологічний стрес та негативно вплинути на стабільність та безпеку країни. Таким чином, ефективна інформаційно-психологічної безпеки допомагає забезпечити стійкість та захищеність національного суспільства в умовах інформаційних загроз.

Проблема інформаційної довіри тісно пов'язана із проблемою інформаційної безпеки особистості. Це пов'язано з тим, що по-перше, поняття «безпека» і «захист» завжди несуть в собі особистісний смисл, а по-друге, поняття захищеності зв'язується з поняттями адаптації, стійкості, стабільності, упорядкованості. Інформаційно-психологічна безпека – це відсутність небезпеки від інформаційних впливів. Саме активний соціальний суб'єкт і його психіка схильні до безпосереднього впливу інформаційних факторів, які, трансформуючись через його поведінку, дія (або бездіяльність), надають дисфункціональний вплив на соціальні суб'єкти різної системно-структурної і функціональної організації [2, с. 135].

Інформаційна безпека особистості – це захист особистої інформації, конфіденційності даних та особистої приватності в цифровому середовищі. Вона охоплює заходи та стратегії, спрямовані на забезпечення безпеки та захисту особистої інформації в Інтернеті та інших інформаційних середовищах.

Також інформаційну безпеку особистості розглядають як стан захищеності її психіки, від дії різноманітних інформаційних чинників, що перешкоджають чи утруднюють формування і функціонування адекватної інформаційно-орієнтовної основи соціальної поведінки людини (і в цілому, життєдіяльності в суспільстві), а також адекватної системи її суб'єктивних (особистісних, суб'єктивно-особистісних) відносин до навколишнього світу і самої себе [3].

Таким чином, на основі вищевикладеного, можемо висунути судження про те, що «пошкоджена» ідентичність людини породжує так звану «масову» людину, якою дуже легко можна керувати, адже така особистість є дезорієнтованою і має неадекватне сприйняття оточуючого світу, тому їй легше жити у своєму світі ілюзій. Саме така «пошкоджена» ділянка соціальної системи, зазнаючи посиленого інформаційно-психологічного впливу, може перетворитися у соціальну масу (наприклад як соціальна маса російської федерації, яка підтримує війну в Україні), що у свою чергу емоційно може переходити й на решту членів суспільства. Адже якщо вдалося перемістити людину у так звану «віртуальну реальність» яку їй нав'язали інформаційним простором, поступово починає відбуватися заміна реального життя та здійснюватися формування особливого психічного стану, який є дуже зручними для політичних маніпуляцій [4, с. 20].

З вищевикладеного стає очевидним той факт, що особистість, яка під час війни не піддається впливам інформаційних атак є особистістю із чітко визначеною ідентичністю, що актуалізує принцип людської гідності та права на рівність, участь та справедливість.

Отже, підбиваючи підсумки, необхідно наголосити на тому, що суттєвим важелем у вирішенні проблеми інформаційно-психологічної безпеки в умовах війни складає педагогічна психологія, яка із позицій впливу інформаційної системи на суспільну та індивідуальну свідомість, виступає суттєвим показником формування такого мотиватору ідентифікації як досягнення людиною права на ідентичність. Окрім цього, педагогічна психологія відіграє важливу роль у формуванні інформаційної довіри до влади в умовах війни, сприяючи розвитку медійної грамотності, психологічній підтримці та створенню довірливих відносин між владою та громадянами. Інформаційний вплив з точки зору інформаційної безпеки особистості охоплює всі аспекти збору, обробки, передачі та сприйняття інформації, які можуть впливати на безпеку, конфіденційність та приватність особистості. Інформаційна безпека особистості ставить завдання захистити людей від дезінформації та маніпуляції. Це може бути широкий спектр методів, від спростування неправдивих інформаційних повідомлень до навчання критичному мисленню та вмінню розрізняти правдиву інформацію від маніпулятивної. Загалом, інформаційний вплив з точки зору інформаційної безпеки особистості визначається зусиллями на захист приватності, конфіденційності та безпеки індивідуальної інформації в цифровому середовищі.

---

1. Мирон В. Основні засади національної безпеки. *Збірник тез науково-практичної конференції з міжнародною участю. Психологія національної безпеки*. Львів. 2017. С. 25-29.

2. Безпека життєдіяльності: за ред. І.Я. Коцана. Харків : Фоліо. 2014. 462 с.

3. Norris P. Trust in Government Redux: The Role of Information Environments and Cognitive Skills. HKS Faculty Research Working Paper Series. 2022. URL : <https://www.hks.harvard.edu/publications/trust-government-redux-role-information-environmentsand-cognitive-skills> (дата звернення 27.02.2024).

4. Вірна Жанна Петрівна. Інформаційна довіра до влади як виховна проєкція в умовах війни. *International Science Journal of Education & Linguistics*. Vol. 2, No. 3, 2023, pp. 14-22.

УДК 159.98

DOI: 10.31733/15-03-2024/2/543-544

**Поліна МАЛОМУЖ**

курсант ННІ права та підготовки  
фахівців для підрозділів  
Національної поліції

**Елеонора СКИБА**

професор кафедри гуманітарних  
дисциплін та психології поліцейської  
діяльності Дніпропетровського  
державного університету  
внутрішніх справ

**MENTAL ASPECTS OF OVERCOMING THE CONSEQUENCES  
OF MILITARY AGGRESSION**

The population of Ukraine found themselves in extremely difficult emotional and psychological conditions. The superhuman suffering of the military and the civilian population requires us to develop certain tools for mastering the aggression we have faced over the years from the invaders. How not to lose emotional and psychological health in the conditions of the destruction of our people? It seems to us that the way out is to take responsibility for one's emotional and mental outbursts and integrate them into a constructive channel, to accept an individual challenge, if necessary, to balance one's irrationality and rationality. In this case, moral and ethical attitudes acquire special relevance and significance. Morality is understood as ensuring law and order in the bosom of statehood. In this way, we can and should be obliged to reduce the impact of individual aggression as a phenomenon that "poisons" the world. We believe that neither the influence of biological factors (for example, human nature is prone to aggression), nor the influence of the state ideology of the occupying state can be an excuse or a legitimate reason for the social manifestation of human aggression. Aggression is an individual-cultural phenomenon, where a person's worldview manifests itself, which represents its socio-cultural determinism. A person who consciously directs his mental-emotional strength to the assimilation of moral-legal and spiritual-intellectual values practically makes it impossible for his personal immersion in a state of individual aggression against society and its values. A person should act in any circumstances based on the observance of humanistic values and the idea of a person as the highest goal of a democratic country [1].

In Ukraine, as a result of the military invasion of the Russian Federation and the declaration of martial law, many people face complex psychological consequences. In general, war is an event that exhausts us physically and mentally. Regardless of how our psyche is able to adapt to any difficulties, every day of hostilities in our native country becomes a test for us. In such a difficult time, it is important to support yourself, your family and friends in order to maintain your health – both physical and mental.

After the wave of emotions that we all experienced, our psyche slowly stabilizes. We think about what will happen next, how to act in the new reality, get used to uncertainty and still make plans for the future. We realize that everything has changed and we have to live according to the new conditions.

It is very important to enter the adaptation phase, in which we will act rationally, consciously and more sustainably. According to scientific research, we should consider some of the following aspects that will help us as active participants in the educational process:

1. Stress resistance and resilience: Building these skills is a key task. It is important to learn to reinterpret trials positively and develop inner resilience.

2. Psychological support: Psychological service should play an important role in the education system. It should ensure timely and systematic provision of psychological and socio-pedagogical support to all participants of the educational process.

3. Programs for teachers: Development of remedial and developmental programs for practical psychologists and social teachers is an important step. For example, the "Safe Space" program contributes to the creation of a safe environment and the formation of resilience in children of various ages [2].

Currently, Ukraine is experiencing a difficult situation, and support for participants in the educational process is extremely important. For the rehabilitation of psychological health, you can implement the following ideas in life proposed by specialists who put into practice their ideas.

1. Group Support: Group sessions help participants share their emotions, experiences and mutually support each other. Group support can take place both online and offline. [3]

2. Individual psychotherapy: Psychotherapists help deal with complex emotions, fears and anxieties. Individual counseling can be a useful tool for overcoming the consequences of military aggression.

3. Art therapy: Using art (painting, sculpture, music) helps to express emotions and find a way to relax. Art therapy can be especially helpful for those who have difficulty with verbal expression.

Social support is also an important aspect, which consists of the following:

1. Family support: Family is an important resource for coping with stress. It is important to support each other, communicate openly and help solve problems.

2. Communication with friends: Friends are those who understand us and can help. Don't be afraid to share your feelings with them.

Overcoming the consequences of military aggression is a difficult process, but it is possible. It is important to remember that we are not alone in our society and supporting each other will help us overcome all challenges [3].

---

1. Скиба Е. К. Соціально-філософський аналіз генезису агресії людини. Науково-теоретичний альманах «Грані» 2019. Т. 22. № 5. 66-76.

2. Титаренко Т. М. Психологія війни і миру. Соціально-психологічні стратегії адаптації особистості і спільноти до умов та наслідків воєнного конфлікту, т., Київ, 2017. URL : <https://lib.iitta.gov.ua/709114/1/Tytarenko%20T.%20M.-articlePersonality%20in%20the%20face%20of%20war%20challenges%20%20psychological%20consequences%20of%20traumatism.pdf>.

3. Біліченко В.В. Психологічна допомога з метою подолання наслідків воєнного стану. Науковий вісник Дніпропетровського державного університету внутрішніх справ, Спеціальний випуск 2022, № 2, 567-571 URL : [https://visnik.dduvs.in.ua/?page\\_id=3019](https://visnik.dduvs.in.ua/?page_id=3019).

УДК 614.843

DOI: 10.31733/15-03-2024/2/544-547

**Володимир МАРУЄВ**  
здобувач вищої освіти  
Національного університету  
цивільного захисту України

### **ПІДВИЩЕННЯ РІВНЯ ПОЖЕЖНОЇ БЕЗПЕКИ БАГАТОПОВЕРХОВОГО ЖИТЛОВОГО БУДИНКУ**

Рівень пожежної безпеки об'єкту характеризується рівнем пожежної безпеки людей, при якому виключається можливість впливу на них небезпечних чинників пожежі. Для визначення ймовірності впливу небезпечних чинників пожежі на людей у разі пожежі проводять відповідні розрахунки за методом у додатку А ДСТУ 8828-2019. «Пожежна безпека. Загальні положення [1].

У роботі досліджено тривалість евакуації у разі виникнення пожежі з багатоповерхового житлового будинку. Відповідно об'ємно-планувальні рішень у програмному забезпеченні PyroSIM та Pathfinder [2,3] розроблено геометричну модель багатоквартирного житлового будинку (рис. 1):

- поверховість – 5;
- кількість під'їздів – 3, з одним виходом у кожному під'їзді, приміщення відокремлені протипожежними перегородками;
- висота поверху 2,7 м;
- 3 сходових клітини, по 1 у кожному під'їзді



Рис. 1. Загальний вигляд розробленої моделі без зовнішніх стін

Загальна кількість осіб що може потенційно перебувати у будівлі – 136 осіб. Ймовірне місце розміщення осіб подано на рис. 2.

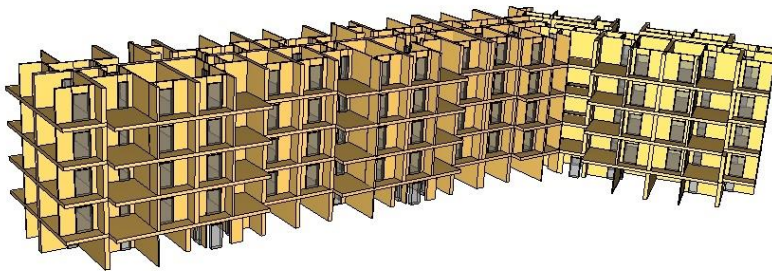

Рис. 2. Ймовірне місце розміщення осіб в житловому будинку

Наявність систем протипожежного захисту у сховищі серед переліку згідно [4] подано нижче:

- системи пожежної сигналізації (СПС) – відсутні;
- автоматичні системи пожежогасіння (АСПГ) – відсутні;
- системи протидимного захисту (СПЗД) – відсутні;
- системи оповіщення про пожежу та управління евакуюванням людей (СОУЕ) – відсутні.

У роботі розглядається один сценарій виникнення пожежі, за яким очікуються найгірші наслідки. Пожежа виникає на 1-му поверсі одного з під'їздів в квартирі, що розташована біля сходової клітини, в результаті чого можливе блокування евакуаційних сходів в з вищерозташованих поверхів, що подано на рис. 3.

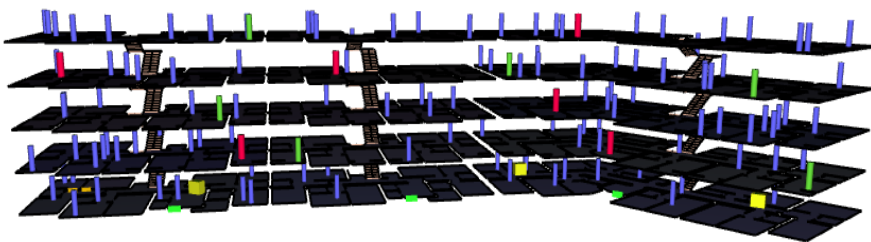

Рис. 3. Місце виникнення пожежі та розміщення осередку

Для зміни динаміки пожежі використано довідникову швидкість поширення полум'я та швидкість вигорання для пожежної навантаги типу «Житлові приміщенні, готелі, гуртожитки»

З урахуванням місяця виникнення пожежі (рис. 6) за результатами моделювання оцінено час виходу через евакуаційні виходи № 1-3 та часу проходження сходів на кожному з поверхів для 1 під'їзду. Визначення часу проходження осіб сходами у інших під'їздах не є необхідним, оскільки кожен з під'їздів відокремлений один від одного, там можливість потрапляння продуктів згорання у інший під'їзд відсутня. Результати подано у табл. 1.

Відповідний графік тривалості евакуації подано на рис. 4.

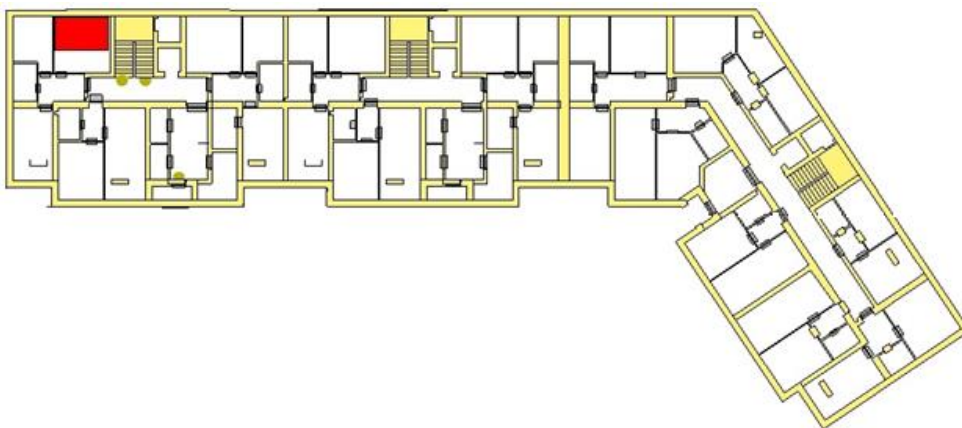

Рис. 4. Тривалість евакуації

Таблиця 1

Результати розрахунку тривалості евакуації

Загальна кількість людей	136
Час початку евакуації для 10 осіб що знаходяться на 1-му поверсі першого під'їзду	5,2 секунд
Час початку евакуації для решти осіб	360 секунд
Час проходження останньої людини	
Евакуаційних вихід № 1	499,5
Евакуаційних вихід № 2	447,1
Евакуаційних вихід № 3	488,1
Сходи 5 поверх 1 під'їзд	393
Сходи 4 поверх 1 під'їзд	415
Сходи 3 поверх 1 під'їзд	437
Сходи 2 поверх 1 під'їзд	460
Сходи 1 поверх 1 під'їзд	478
Розрахункова тривалість евакуації назовні	499,5 с

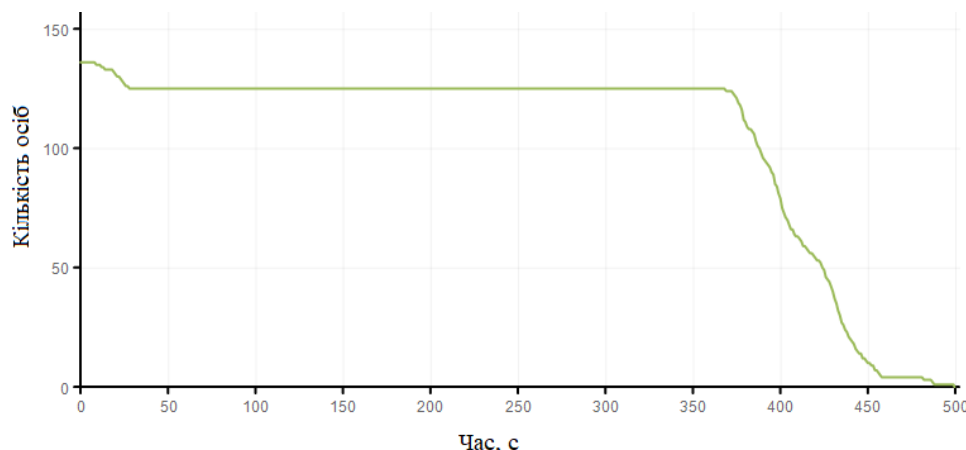
У табл. 2 подано результати розрахунку розповсюдження небезпечних чинників пожежі за результатами моделювання. Критичний час для кожного з небезпечних чинників пожежі визначався як тривалість досягнення цим чинником гранично допустимого значення на шляхах евакуації за висоти 1,7 м від підлоги, за допомогою датчиків вимірювання, що подано на рис. 5.



Рис. 5. Розташування датчиків вимірювання небезпечних чинників пожежі

Таблиця 2

Результати розрахунків

№ вимірювача та евакуаційних виходів	T, °C	Vis, м	CO, кг/м <sup>3</sup>	CO <sub>2</sub> , кг/м <sup>3</sup>	O <sub>2</sub> , кг/м <sup>3</sup>	HCl, кг/м <sup>3</sup>
Евакуаційних вихід № 1 (час виходу останньої людини 499,5 с)	< 60	> 5,5 (220 с)	< 1,16·10 <sup>-3</sup>	< 0,11	< 0,226 (440 с)	> 23·10 <sup>-6</sup> (208 с)
Сходи 5 поверх 1 під'їзд (час виходу останньої людини 393 с)	< 60	> 4,5	< 1,16·10 <sup>-3</sup>	< 0,11	> 0,226	< 23·10 <sup>-6</sup>
Сходи 4 поверх 1 під'їзд (час виходу останньої людини 415 с)	< 60	> 4,5	< 1,16·10 <sup>-3</sup>	< 0,11	> 0,226	< 23·10 <sup>-6</sup>
Сходи 3 поверх 1 під'їзд (час виходу останньої людини 437 с)	< 60	< 4,5 (320 с)	< 1,16·10 <sup>-3</sup>	< 0,11	> 0,226	> 23·10 <sup>-6</sup> (319 с)
Сходи 2 поверх 1 під'їзд (час виходу останньої людини 460 с)	< 60	< 4,5 (225 с)	< 1,16·10 <sup>-3</sup>	< 0,11	> 0,226	> 23·10 <sup>-6</sup> (221 с)
Сходи 1 поверх 1 під'їзд (час виходу останньої людини 478 с)	> 60 (429 с)	< 4,5 (226 с)	< 1,16·10 <sup>-3</sup>	< 0,11	> 0,226	> 23·10 <sup>-6</sup> (216 с)
Умови безпечної евакуації у разі пожежі не забезпечено						

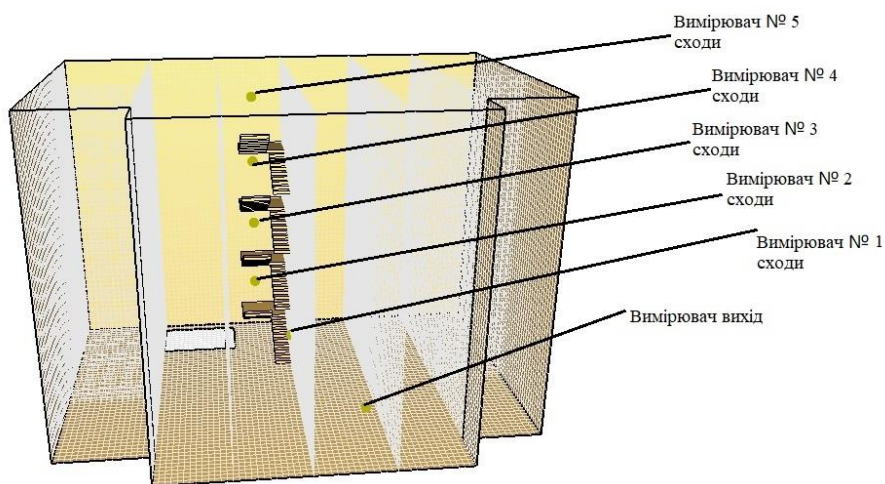
За результатам дослідження із використанням сформульованого сценарію пожежі, за яким очікуються найгірші наслідки, встановлено, що евакуація у разі виникнення пожежі багатоквартирного будинку відбувається блокування евакуаційних шляхів до моменту виходу останньої людини назовні. Умови безпечної евакуації не виконуються.

Підвищення рівня пожежної безпеки можливе за рахунок:

- встановлення системи оповіщення;
- встановлення додаткових проходів (дверей) на поверхах з одного під'їзду до іншого;
- встановлення пожежної драбини;
- встановлення систем автоматичного пожежогасіння.
- влаштування незадимлювальних сходових клітин.

1. ДСТУ 8828:2019. Пожежна безпека. Загальні положення. Зі змінами № 1 [Чинний від 2020-01-01]. Вид. офіц. Київ, 2018. 163 с. URL : [https://zakon.isu.net.ua/sites/default/files/normdocs/dstu\\_8828\\_2019.pdf](https://zakon.isu.net.ua/sites/default/files/normdocs/dstu_8828_2019.pdf).

3. PyroSIM user manual 2023. Thunderhead engineering, Manhattan, USA.  
 4. Pathfinder user manual 2023. Thunderhead engineering, Manhattan, USA.  
 5. ДБН В.2.5-56:2014 «Системи протипожежного захисту».

УДК 614.843  
DOI: 10.31733/15-03-2024/2/548-548

**Назар НАЗАРІЙЧУК**  
здобувач вищої освіти

**Станіслав ВІНОГРАДОВ**  
заступник начальника кафедри  
Національного університету  
цивільного захисту України

### **ДО ПИТАННЯ НОРМАТИВНИХ ОСНОВ СИСТЕМ ПРОТИПОЖЕЖНОГО ЗАХИСТУ ОБ'ЄКТІВ**

Пожежна безпека – це відсутність неприпустимого ризику виникнення і розвитку пожеж, які супроводжуються неконтрольованим процесом знищення або пошкодження вогнем майна, під час якого виникають чинники, небезпечні для живих істот та навколишнього природного середовища [1]. Пожежна безпека об'єкта захисту повинна забезпечуватися системою запобігання пожежі, комплексом протипожежного захисту та системою управління пожежною безпекою об'єкта [2].

Протипожежний захист об'єкта повинен досягатися одним із таких способів або їх комбінацією:

- забезпеченням евакуації людей;
  - застосуванням відповідних систем протипожежного захисту та пожежних машин;
  - застосуванням внутрішнього протипожежного водопроводу та зовнішнього протипожежного водопостачання;
  - застосуванням первинних засобів пожежогасіння;
  - забезпеченням обмеження поширення пожежі;
  - застосуванням засобів колективного та індивідуального захисту;
  - забезпеченням обслуговуванням об'єкта захисту пожежно-рятувальними підрозділами;
  - забезпеченням безпеки пожежно-рятувальних підрозділів.
- До систем протипожежного захисту (СПЗ) відносяться [2]:
- системи пожежної сигналізації;
  - автоматичні системи пожежогасіння;
  - автономні системи пожежогасіння локального застосування;
  - системи керування евакуюванням (в частині систем оповіщення про пожежу і показників напрямку евакуювання);
  - системи протидимного захисту;
  - системи централізованого пожежного спостереження;
  - диспетчеризація зазначених систем.

Серед цих систем важко виділити найбільш значимі, оскільки тільки комплексом заходів забезпечується пожежна безпека об'єкта.

Основні положення щодо обладнання об'єктів СПЗ викладено в [3].

Незважаючи на наявну нормативну базу, розвиток та удосконалення систем протипожежного захисту є актуальним та важливим завданням забезпечення пожежної безпеки будь-якого об'єкта.

1. Кодекс цивільного захисту України
2. ДСТУ 8828:2019 «Пожежна безпека. Загальні положення»
3. ДБН В.2.5-56:2014 «Системи протипожежного захисту»



УДК 349.2

DOI: 10.31733/15-03-2024/2/549-550

**Дмитро НЕКРАСОВ**

здобувач вищої освіти ННІ права  
та підготовки фахівців для підрозділів  
Національної поліції

**Марина ЛОГІНОВА**

викладач кафедри  
цивільного права та процесу  
Дніпропетровського державного  
університету внутрішніх справ

### **АКТУАЛЬНІ ПРОБЛЕМИ ЩОДО ПОЗБАВЛЕННЯ ПРАВА ОБІЙМАТИ ПЕВНІ ПОСАДИ АБО ЗАЙМАТИСЯ ПЕВНОЮ ДІЯЛЬНІСТЮ У СФЕРІ БЕЗПЕКОВОГО СЕРЕДОВИЩА ОХОРОНИ ПРАЦІ**

Регулювання правовідносин з охорони праці та захисту життя і здоров'я людини в процесі трудової діяльності є одним з ключових напрямів діяльності в демократичній правовій державі. Ця сфера має вирішальне значення для державної політики України, особливо сьогодні, в умовах збройної агресії Росії проти України, коли українські підприємства перебувають у суперечливій ситуації з точки зору охорони праці, навіть у довоєнний період, коли малі та середні підприємства ігнорували та не дотримувалися вимог з охорони праці та промислової безпеки. Це надзвичайно важливо, оскільки [1].

Тому у випадках недотримання встановлених законодавством норм з охорони праці мають вживатися заходи примусу, зокрема адміністративна відповідальність винних осіб.

Актуальні проблеми щодо позбавлення права обіймати певні посади або займатися певною діяльністю у сфері безпекового середовища охорони праці має дуже сучасний характер через збройну агресію на територію нашої держави.

Відповідно до Кодексу України про адміністративні правопорушення [2] («КУпАП»), за порушення законодавства про охорону праці передбачена адміністративна відповідальність.

По-перше, за статтею 41 «Порушення вимог законодавства про охорону праці» а також за статтею 47 «Порушення прав держави на надра» статтею 57 «Порушення вимог щодо охорони надр» статтею 58 «Порушення правил і вимог геологічного вивчення надр» статтею 93 «Порушення вимог законодавства про охорону праці та інших нормативно-правових актів»; статтею 94 «Порушення вимог законодавства про порядок зберігання, використання та зважування вибухових речовин у промисловості алгоритмів та інших нормативно-правових актів»; та стаття 188-4 «Невиконання законних вимог центрального органу виконавчої влади, що реалізує державну політику у сфері охорони праці». Адміністративна відповідальність за ці правопорушення настає, якщо за юридичною природою правопорушення не тягне за собою кримінальної відповідальності (ст. 9 КУпАП).

Відповідно до статті 231 КУпАП, компетентним розглядати справи є центральний орган виконавчої влади, що реалізує державну політику у сфері охорони праці (наразі це Державна служба України з питань праці). Ця стаття також встановлює перелік посадових осіб, уповноважених розглядати справи про адміністративні правопорушення і накладати адміністративні стягнення від імені Держпраці. Насамперед ними є державні інспектори, а також:

- Державний головний інспектор, начальник інспекційного управління Держпраці та їх заступники;
- начальники управлінь Держпраці та їх заступники;
- керівники Держпраці та їх заступники.

Ефективність правозастосовчої діяльності щодо адміністративної відповідальності за порушення Закону про охорону праці також залежить від конструкції відповідних правових норм. На нашу думку, вдосконалення законодавства в основному стосується вдосконалення санкцій за порушення положень ч. 5 ст. 41 Кодексу України про адміністративні правопорушення.

При тлумаченні адміністративних стягнень, передбачених ч. 5 ст. 41 КУпАП, слід звернути увагу на те, що її положеннями передбачено лише одне адміністративне стягнення – штраф. Відповідно до статті 27 Кодексу України про адміністративні правопорушення, штраф – це грошове стягнення, що накладається на громадян, посадових осіб та юридичних осіб за адміністративні правопорушення у випадках і розмірах, передбачених цим Кодексом та іншими законами України. Частина 5 статті 41 Кодексу України про адміністративні правопорушення передбачає накладення штрафів за порушення законодавства про охорону праці та інших нормативно-правових актів.

Однак, на нашу думку, лише накладення штрафів на порушників не відповідає складним реаліям нинішньої ситуації у сфері охорони праці в Україні. На нашу думку, до осіб, винних у повторному порушенні законодавства про охорону праці, мають застосовуватися інші санкції, передбачені ч. 5 ст. 41 Кодексу України про адміністративні правопорушення. У цьому випадку, по-перше, слід збільшити розмір штрафу, а по-друге, застосувати таку адміністративну санкцію, як позбавлення права обіймати певні посади або займатися певною діяльністю.

Відповідно до вимог частини 5 статті 30 Кодексу України про адміністративні правопорушення, санкції особливої частини цього Кодексу (санкції частини статті 30) не застосовуються, якщо з урахуванням характеру вчиненого адміністративного правопорушення, особи винного та інших обставин справи суд визнає неможливим збереження за особою права обіймати певні посади або займатися певною діяльністю. Відповідно до положень Особливої частини цього Кодексу (санкції статті) суд може позбавити особу права обіймати певні посади або займатися певною діяльністю на строк не менше шести місяців і не більше одного року. Однак, відповідно до частини 6 цієї ж статті, суд може позбавити особу права обіймати певні посади на строк до одного року, якщо це передбачено санкцією статті Особливої частини КУпАП (санкція частини статті). Таким чином, у першому випадку суд може застосувати таку санкцію залежно від характеру адміністративного правопорушення та інших обставин, тоді як у другому випадку суд повинен застосувати таку санкцію до правопорушника без жодних сумнівів.

Що стосується 172-7 та 172-9-1 то положення про позбавлення права обіймати певні посади або займатися певною діяльністю було визнано необхідним для забезпечення належної реалізації права громадян на охорону праці та безпеку життєдіяльності. Необхідно запровадити санкції. Такі санкції мають накладатися на працівників підприємств, установ та об'єднань незалежно від форм власності, а також на громадян як суб'єктів підприємницької діяльності, якщо вони протягом року повторно порушили вимоги Закону «Про охорону праці».

1. Бризгалов М. В., Курепін В. М. (2022). Сучасний стан охорони праці в Україні та за кордоном. Інформаційно-психологічна та техногенна безпека: історичні аспекти, особливості захисту суспільства та особистості. С. 13–14. URL : <https://dspace.mnau.edu.ua/jspui/handle/123456789/12064>.

2. Кодекс України про адміністративні правопорушення від 07.12.1984 № 8073-X (2023). URL : <https://zakon.rada.gov.ua/laws/show/80731-10/card2#Card> (Дата звернення 19.02.2024).

УДК 351.862.4

DOI: 10.31733/15-03-2024/2/550-552

**Іван НИКИТОВИЧ**

здобувач освітнього рівня «бакалавр»

Поліського національного

університету, м. Житомир

## **ІНСТИТУЦІЙНЕ ЗАБЕЗПЕЧЕННЯ ПРОЦЕСУ УПРАВЛІННЯ БЕЗПЕКОЮ ОБ'ЄКТІВ КРИТИЧНОЇ ІНФРАСТРУКТУРИ**

Вступ. Для реалізації завдань забезпечення безпеки всіх суб'єктів держава створює систему національної безпеки, спрямовану на захист прав і свобод людини й громадянина, прав і законних інтересів різних соціальних груп та суспільства, національних інтересів держави й народу від внутрішніх і зовнішніх загроз. До об'єктів національної безпеки відносять, зокрема, об'єкти критичної інфраструктури. На теперішній час Україна

протистоїть одному із серйозніших безпекових викликів за всі роки свого становлення та своєї незалежності. Кібератаки на інформаційну інфраструктуру, а також руйнування інфраструктурних об'єктів тепло-, енерго-, водопостачання та загроз пошкодження об'єктів атомної промисловості.

Ціль роботи. Аналіз підходів до управління безпекою об'єктів критичної інфраструктури.

Матеріали та методи. Для вирішення поставлених завдань, спрямованих на розкриття мети дослідження, використовувалися філософські, загальнонаукові та спеціально-наукові методи пізнання.

Зокрема, використовувалися діалектичні методи пізнання (сходження від абстрактного до конкретного, виявлення співвідношення загального, особливого та одиничного, а також частини й цілого), метод системного аналізу, формально-логічний та формально-юридичний методи.

Результати та обговорення. Для усіх країн характерним є розуміння критичної інфраструктури як об'єкти (матеріальні і нематеріальні) національної інфраструктури – стратегічно важливі підприємства та установи, необхідні для функціонування суспільства країни та її економіки, незапланована зупинка, виведення з ладу чи повне руйнування яких здатні становити загрозу для національної безпеки, природного середовища, спричинити погіршення оборонної здатності, матеріальні та фінансові збитків чи навіть призвести до людських жертв [1].

Захист об'єктів критичної інфраструктури полягає у подоланні наслідків загроз та їх запобіганні щодо визначених об'єктів з метою забезпечення сталого функціонування та неухильного прогресу країни. Національна система такого захисту в Україні охоплює його правове регулювання, заходи організаційного характеру щодо забезпечення безпеки, захисту та відновлення об'єктів критичної інфраструктури органами державної та місцевої влади, систему таких органів, наділених відповідними повноваженнями.

Основним законом, яким в Україні регулюється забезпечення та захист безпеки об'єктів критичної інфраструктури, є Закон України «Про критичну інфраструктуру» [2]. Крім того, нормативно-правове регулювання даної сфери здійснюється нормами Конституції України, інших законів України, що регулюють діяльність суб'єктів системи забезпечення та захисту об'єктів критичної інфраструктури, підзаконних нормативних актів (Указів Президента України, постанов та розпоряджень Верховної Ради та Кабінету Міністрів України, відомчих актів інших органів державної влади).

Захист безпеки критичної інфраструктури забезпечується діяльністю визначених законом суб'єктів – органів державної влади, місцевого самоврядування, приватного сектору, уповноважених на здійснення такої діяльності.

До системи суб'єктів захисту безпеки об'єктів критичної інфраструктури, відповідно до нормативно-правових актів України у цій сфері, віднесено: Кабінет Міністрів України, секторальні та функціональні органи державної влади, Уповноважений орган у сфері захисту критичної інфраструктури України (у мирний час це Державна служба захисту критичної інфраструктури та забезпечення національної системи стійкості України, під час дії воєнного стану – Держспецзв'язку), органи місцевого самоврядування та військові адміністрації, оператори критичної інфраструктури.

Державне управління національною системою захисту критичної інфраструктури відбувається на загальнодержавному, регіональному та галузевому, місцевому та об'єктовому рівнях.

Систему державного управління національною системою захисту критичної інфраструктури утворює комплекс наступних заходів організаційного характеру:

- визначення об'єктів критичної інфраструктури,
- державна реєстрація та паспортизація об'єктів критичної інфраструктури,
- здійснення моніторингу, проведення незалежного щорічного зовнішнього аудиту, а також парламентського контролю та громадського нагляду за діяльністю із забезпечення та захисту об'єктів критичної інфраструктури.

З метою вирішення даних проблем було досліджено зарубіжний досвід у зазначеній сфері, зокрема, вивчено організаційні моделі управління безпекою об'єктів критичної інфраструктури у зарубіжних країнах, а також особливості підготовки фахівців у зазначеній галузі.

З урахуванням зарубіжного досвіду було запропоновано наступні напрями вдосконалення управління безпекою об'єктів критичної інфраструктури в Україні:

- створення ефективних організаційно-правових механізмів реагування на загрози, небезпеки і ризики та комплексної системи захисту об'єктів критичної інфраструктури, у т.ч., у сфері інформаційної безпеки та кібербезпеки,
- удосконалення технічного захисту об'єктів критичної інформаційної інфраструктури,
- створення системи професійної підготовки фахівців у сфері забезпечення і захисту об'єктів критичної інфраструктури,
- посилення взаємодії із іншими країнами та міжнародними інституціями у сфера захисту об'єктів критичної інфраструктури,
- вдосконалення нормативно-правової бази у сфері захисту об'єктів критичної інфраструктури.

У результаті проведеного аналізу управління безпекою об'єктів критичної інфраструктури в Україні було зроблено висновки щодо недосконалості вітчизняного законодавства у цій сфері, наявності недоліків щодо організації механізму управління системою забезпечення та захисту об'єктів критичної інфраструктури, прогалин в організаційних засадах інформаційної безпеки та кібербезпеки, відсутності належної підготовки спеціалістів із захисту критичної інфраструктури тощо.

---

1. Арсенович Л. А. Деякі питання запровадження системи підготовки фахівців у сфері захисту критичної інфраструктури. Таврійський науковий вісник. Серія: Публічне управління та адміністрування. 2023. №5. С. 3-14.

2. Закон України від 16.11.2021 р. № 1882 URL : <https://zakon.rada.gov.ua/laws/show/1882-20> (дата звернення: 10.03.2023)

УДК 502.1

DOI: 10.31733/15-03-2024/2/552-553

**Олена НОВАК**

студентка ННІ права  
та інноваційної освіти

**Дар'я ЛАВРЕНКО**

викладач кафедри  
загальноправових дисциплін  
Дніпропетровського державного  
університету внутрішніх справ

## **ЕКОЛОГІЧНА БЕЗПЕКА ЯК СКЛАДОВА НАЦІОНАЛЬНОЇ БЕЗПЕКИ УКРАЇНИ**

Екологічна безпека України є однією із найважливіших складових національної безпеки країни. Вона визначає стан захищеності життєво важливих інтересів людини, суспільства, довкілля та держави від реальних або потенційних загроз, що створюються антропогенними чи природними чинниками щодо навколишнього природного середовища. Екологічна безпека – одна із складових національної безпеки, сукупність природних, соціальних, технічних та інших умов, що забезпечують якість життя та безпеку життя та діяльності проживаючого (чи чинного) на цій території населення та забезпечення стійкого стану біоценозу біотопу природного екосистеми [1, с. 1]. Важливо зазначити, що одним із головних завдань забезпечення національної безпеки України є забезпечення життєдіяльності населення в техногенно безпечному та екологічно чистому світі.

Державна система екологічної безпеки України – це поєднання всіх державних заходів (юридичних, економічних, технічних, гуманітарних, медичних, соціальних), спрямованих на підтримку рівноваги між її екосистемами та здійсненням на них як антропогенного так, і природного навантаження. Розвиток національної безпеки, з точки зору екологічної безпеки, що складається в нашій країні має залежати від величини ризику щодо можливості виникнення природних та техногенних катастроф, в також від виникнення негативних процесів, що відбуваються поступово, але можуть спричинити негативні наслідки. Тому ефективній стратегії екологічної безпеки України має відповідати такий

варіант розвитку суспільства, при якому практично виключається ризик виникнення катастроф та мінімальні витрати природних ресурсів [2, с. 1].

Відповідно до Закону України «Про охорону навколишнього природного середовища» охорона навколишнього природного середовища, раціональне використання природних ресурсів, забезпечення екологічної безпеки життєдіяльності людини – невід’ємна умова сталого економічного та соціального розвитку України. З цією метою Україна здійснює на своїй території екологічну політику, спрямовану на збереження безпечного для існування живої і неживої природи навколишнього середовища, захисту життя і здоров’я населення від негативного впливу, зумовленого забрудненням навколишнього природного середовища, досягнення гармонійної взаємодії суспільства і природи, охорону, раціональне використання і відтворення природних ресурсів [3]. Екологічна безпека України має комплексний характер і включає в себе такі складові: екологічну безпеку людини; екологічну безпеку суспільства, екологічну безпеку довкілля; екологічну безпеку держави. Також важливими фактами у національній безпеці України виступають основні загрози екологічній безпеці, а саме: антропогенне навантаження на навколишнє середовище, недосконалість нормативно-правової бази у сфері охорони навколишнього середовища, недоліки в організації та реалізації державної екологічної політики, зростаюча екологічна міграція населення.

У даний час вважається, що основною зовнішньою загрозою екологічного характеру є війни, особливо ядерна війна, яка може спричинити екологічну катастрофу планетарного характеру [1, с. 3]. Війна є однією із найсерйозніших загроз національній безпеці України. Вона становить загрозу суверенітету, територіальній цілісності, державному устрою, демократії, правам людини та основним свободам громадян. Війна може призвести до таких наслідків для національної безпеки України: втрата суверенітету та територіальній цілісності, зміна державного устрою, зниження рівня демократії та прав людини, зниження рівня економічного розвитку, зростання соціальної напруги.

Для забезпечення національної безпеки України в умовах війни необхідно вжити комплекс заходів, які включатимуть: захист суверенітету та територіальній цілісності, захист державного устрою та демократії, захист економічного розвитку, захист соціальної стабільності. Важливим завданням є також посилення міжнародного співробітництва у сфері безпеки. Україна повинна співпрацювати з іншими країнами для протидії російській агресії та забезпечення своєї національної безпеки. На жаль, на сьогоднішній день це питання є досить проблематичним.

Повертаючись до екології України варто наголосити декілька комплексів, які бажано вжити задля забезпечення екологічної безпеки України. До них віднесемо: зменшення антропогенного навантаження на навколишнє середовище шляхом впровадження екологічно чистих технологій, раціонального використання природних ресурсів та охорони біологічного різноманіття; удосконалення нормативно-правової бази у сфері охорони навколишнього середовища; посилення державної екологічної політики; розвиток екологічної освіти та виховання населення.

Отже, враховуючи вищевикладене підсумуємо, до основних зовнішніх загроз екологічній безпеці України можна віднести, зокрема, парниковий ефект, глобальне потепління, а до внутрішніх загроз – надзвичайні ситуації природного та техногенного характеру. Екологічна безпека України є важливим фактором її економічного розвитку, соціального прогресу та національної безпеки. Забезпечення екологічної безпеки є необхідною умовою для створення безпечних умов життя та діяльності населення країни, збереження її природних ресурсів та довкілля. Війна як загроза національній безпеці України має комплексний характер. Вона становить загрозу не лише для держави, а й для суспільства, економіки та окремих громадян.

1. Демчук Л. І., Алпатова О. М., Максименко І. Ю. Екологічна безпека України як складова національної стійкості: світоглядний аналіз. 14 с. URL : <http://www.baltijapublishing.lv/omp/index.php/bp/catalog/download/271/7449/15494-1?inline=1>.

2. Блінова В. В., Мельник В. В. Екологічна безпека України як складова національної безпеки. 2 с. URL : <https://conf.ztu.edu.ua/wp-content/uploads/2021/05/46-1.pdf>.

3. Закон України «Про охорону навколишнього природного середовища». *Відомості Верховної Ради України*. 1991. URL : <https://zakon.rada.gov.ua/laws/show/1264-12#Text>.

УДК 614+005.931.11  
DOI: 10.31733/15-03-2024/2/554-555

**Владислав НОВІКОВ**

курсант ННІ права та підготовки  
фахівців для підрозділів  
Національної поліції

**Катерина КОРОЛЬ**

викладач кафедри  
тактико-спеціальної підготовки  
Дніпропетровського державного  
університету внутрішніх справ

### **ВИКОРИСТАННЯ ТЕХНОЛОГІЙ ДЛЯ РОЗРОБКИ СИСТЕМИ ЗАПОБІГАННЯ ТЕХНОГЕННИМ КАТАСТРОФАМ**

Аналізуючи наказ Міністерства внутрішніх справ України №879 «Про затвердження Правил техногенної безпеки» який регламентує напрямки боротьби з техногенними катастрофами, можемо зауважити, що ці напрямки потребують вдосконалення і на нашу думку, саме сучасні технології можуть вирішити дану проблему [1].

Наразі, актуальність розвитку технологій, у сучасних реаліях України, є підвищеною, через воєнні дії на території нашої держави. Використання сучасних технологій дозволяє зібрати та аналізувати великий обсяг даних, що сприяє ранньому виявленню потенційних загроз і забезпечення безпеки, що є найважливішими завданнями для сучасного етапу розвитку України. Сучасні технології є важливою складовою сучасного науково – технічного прогресу [2].

Техногенні катастрофи – це раптовий вихід з ладу машин, механізмів та агрегатів під час їх експлуатації, який супроводжується серйозними порушеннями виробничих процесів, сильним забрудненням великих територій, груповим ураженням чи загибеллю людей [3, с. 137].

Серед основних техногенних загроз, яким піддається населення нашої держави в умовах воєнного стану, є саме пошкодження атомних електростанцій, теплових станцій, внаслідок чого можуть відбуватися аварії з викидом атомних та небезпечних хімічних речовин, що може сприяти забрудненню екології та природи, підвищенню смертності серед населення та зниження економіки.

Тому сучасні технології потребують удосконалення в розробці систем попередження про техногенні катастрофи, що зменшить ризик забруднення екології і природи, смертності населення.

На нашу думку, можна виокремити декілька видів сучасних технологій, що можуть дати поштовх в розробці системи попередження техногенних катастроф

1. Використання штучного інтелекту, що дозволяє прогнозувати можливі техногенні катастрофи на основі історичних даних та інших параметрів. На нашу думку, за допомогою штучного інтелекту можна розробляти моделі прогнозування, які допомагають ідентифікувати можливі ризики та приймати вчасні заходи для їх запобігання.

2. Розробка додатків та веб-сайтів з мапами, на яких показані потенційні небезпеки, що допомагає населенню бути готовими до можливих катастроф. Сучасному населенню важливо мати доступ до такого роду інформації, щоб забезпечити свою безпеку та благополуччя.

3. Застосування дронів та супутникового зображення, що дасть змогу отримувати детальні дані з важкодоступних місць для оцінки ризиків. Безпілотники мають функцію зйомки зображення та відео високої роздільної здатності, а супутникові знімки забезпечують ширший огляд місцевості. Ці дані можна використовувати для оцінки різних ризиків, таких як стихійні лиха, екологічні загрози або проблеми з інфраструктурою. Загалом поєднання цих технологій може покращити процес прийняття рішень і покращити заходи безпеки в умовах воєнних дій.

4. Інтерактивна комунікація з використанням штучного інтелекту, яка допомагає швидко реагувати на загрози та надавати конкретні поради населенню.

Як висновок, ми можемо зауважити, що технології на сучасному етапі розвитку

України відіграють важливу роль. Техногенні катастрофи є дуже серйозною проблемою сучасності для населення, екології та економіки нашої держави, тому, на нашу думку, технології у цьому напрямку, саме у розробці системи попередження техногенних катастроф мають розвиватися та удосконалюватися, задля безпеки України.

1. Про затвердження Правил техногенної безпеки: наказ Міністерства внутрішніх справ України від 05.11.2018 № 879 ( дата звернення: 22.02.2024).
2. Як вийти з надзвичайної ситуації техногенного характеру з найменшими втратами або ж узагалі їх уникнути. URL : <https://dsns.gov.ua/news/ostanni-novini/1926>.
3. Козьяков, І. Техногенно порушені надра: поняття та еколого- правова характеристика // Право України . 2010. N 12. С. 131-137.

УДК 323.28:343.326

DOI: 10.31733/15-03-2024/2/555-558

**Лілія ПАСТУХОВА**

здобувач бакалаврського рівня  
освіти спеціальності «Право»

**Тетяна СУПРУН-КОВАЛЬЧУК**

доцент кафедри соціально-економічних  
дисциплін КЗВО «Барський  
гуманітно-педагогічний коледж  
ім. М. Грушевського»,  
кандидат юридичних наук, доцент

## **СТАН ТА ПЕРСПЕКТИВИ РОЗВИТКУ АНТИТЕРОРИСТИЧНОЇ БЕЗПЕКИ ТА ЗАГАЛЬНОДЕРЖАВНОЇ СИСТЕМИ БОРОТЬБИ З ТЕРОРИЗМОМ**

У контексті сучасної України особливо актуальним стає вивчення характеристик взаємозв'язку між злочинами, пов'язаними з воєнними діями та терористичними актами, включаючи визначення цих термінів, встановлення їхніх особливостей, а також теорію та практику реагування та протидії таким злочинам.

На рівні держави в основному сформовано концептуальні засади та нормативно-правову базу державної політики протистояння тероризму, спрямовану на створення системної протидії цьому загрозливому явищу через єдину позицію всіх державних структур та громадянства. Конституція України, Концепція національної безпеки та Закон «Про боротьбу з тероризмом» утворюють основи антитерористичного законодавства, яке визначає створення спеціально уповноважених структур для боротьби з тероризмом у межах наявної системи антикризового реагування.

Проте в умовах, коли загроза тероризму стає глобальною, необхідно розробити нові правові акти, які б нормували діяльність загальнодержавної антитерористичної системи не лише для ліквідації наслідків терористичних актів, але й для їхнього запобігання. Відсутність єдиного концептуального документа, який координував би дії центральних органів виконавчої влади за часом, зусиллями й фінансовими ресурсами, обмежує процес реформування структур сектора безпеки з огляду на потенційні загрози, включаючи терористичні.

Вивчення соціально-економічних, політичних та інших факторів, що породжують загрози тероризму в Україні, показує, що більшість форм тероризму та їх мотиви є актуальними для нашої країни. Зростання рівня терористичних загроз унаслідок соціально-економічних проблем і політичної нестабільності сприяло появі та посиленню таких загроз. За результатами соціологічних досліджень, громадська думка не завжди правильно оцінює ризик тероризму в Україні. Одним з головних напрямків спільних дій в цьому контексті повинно бути вчасне виявлення та усунення соціальних та політичних причин тероризму. Розробка та впровадження адекватної державної політики для протидії терористичним загрозам та діям є важливим завданням держави.

Правову базу боротьби з тероризмом в Україні складають різноманітні законодавчі

акти, включаючи Конституцію, Кримінальний кодекс, Закон «Про боротьбу з тероризмом» міжнародні конвенції та договори, укази та розпорядження Президента, постанови уряду, а також методичні рекомендації з підготовки населення до дій у випадку терористичної загрози. Закон України № 8146, ухвалений у 2023 році, спрямований на поліпшення механізмів запобігання, виявлення та протидії терористичній діяльності, розширення переліку суб'єктів боротьби з тероризмом та зміцнення міжнародного співробітництва в цій сфері.

Практична діяльність Збройних Сил України в області протидії тероризму включає такі напрямки: «антитерористичні заходи, які проводить Головне управління розвідки Міністерства оборони України; протидія терористичним загрозам, пов'язаним з використанням повітряного простору; заходи протидії диверсійним актам та терористичним діям на військових об'єктах, які виконує Військова служба правопорядку у Збройних Силах України».

У разі необхідності до проведення боротьби з тероризмом залучаються наступні суб'єкти: «центральный орган виконавчої влади, відповідальний за державну політику у сфері запобігання та протидії легалізації доходів, одержаних злочинним шляхом, фінансуванню тероризму та розповсюдженню зброї масового знищення; служба зовнішньої розвідки України; міністерство закордонних справ України; державна служба спеціального зв'язку та захисту інформації України; центральні органи виконавчої влади, що відповідають за формування та реалізацію державної політики у різних сферах, таких як охорона здоров'я, електроенергетика, транспорт, фінанси, охорона навколишнього середовища, аграрна політика, податкова та митна політика і багато інших».

Починаючи з 2014 року (а також з 24 лютого 2022 року), в результаті широкомасштабного вторгнення Російської Федерації на територію України, громадянське суспільство активно приєдналося до боротьби з тероризмом. Агресія Російської Федерації об'єднала державний та приватний сектори для спільного повернення окупованих територій України та запобігання її знищенню як суверенної, єдиної та незалежної держави. Волонтери, шляхом мобілізації зусиль, визначили основні потреби сил безпеки та оборони та надали допомогу підрозділам державних силових структур, що безпосередньо захищають країну від терористичних загроз. Волонтери взяли на себе частину функцій держави для оперативного задоволення потреб суспільства та сил безпеки і оборони, а також для забезпечення нагальних потреб на фронті. Волонтерська діяльність є добровільною, соціально спрямованою і неприбутковою, що полягає в наданні допомоги волонтерами.

Волонтер – це фізична особа, яка добровільно здійснює соціально спрямовану неприбуткову діяльність шляхом надання волонтерської допомоги. Волонтерська діяльність в Україні базується на принципах законності, гуманності, рівності, добровільності, безоплатності та неприбутковості. Згідно з пунктом 3 статті 1 Закону України «Про волонтерську діяльність» серед актуальних напрямів волонтерської діяльності закріплено: надання волонтерської допомоги Збройним Силам України, іншим військовим формуванням, правоохоронним органам, органам державної влади під час дії особливого періоду, правових режимів надзвичайного або воєнного стану, проведення антитерористичної операції, здійснення заходів з забезпечення національної безпеки та оборони, відсічі і стримування збройної агресії Російської Федерації в Донецькій та Луганській областях; надання допомоги громадянам, які постраждали внаслідок надзвичайної ситуації техногенного або природного характеру, дії особливого періоду, правових режимів надзвичайного або воєнного стану, проведення антитерористичної операції, здійснення заходів з забезпечення національної безпеки та оборони, відсічі і стримування збройної агресії Російської Федерації в Донецькій та Луганській областях, внаслідок соціальних конфліктів, нещасних випадків, а також жертв кримінальних правопорушень, біженцям, внутрішньо переміщеним особам».

Україна прийняла всі міжнародні антитерористичні конвенції і практично долучилася до всіх ініціатив та режимів, спрямованих на боротьбу з тероризмом і розповсюдженням зброї масового ураження. Це означає, що зусилля України у цій сфері взаємодіють із зусиллями світової спільноти. Такий підхід сприяє покращенню іміджу країни та створює сприятливі умови для її євроінтеграції. Проте активна зовнішньополітична позиція України у сфері протидії тероризму має бути відображена у національному законодавстві. На жаль, часто спостерігається розрив між міжнародними стандартами та національним законодавством, що може призвести до недоречностей у розподілі відповідальності та навіть до дублювання функцій. Наприклад, відсутність



конкретних норм українського законодавства щодо національного регулятора з питань фізичного захисту ядерних матеріалів призвела до запізненого розроблення програмного забезпечення для цієї сфери. У зв'язку з цим виникає питання про ефективність процесу оцінки загроз національній безпеці, зокрема щодо протидії ядерному тероризму. Інші країни вже запровадили певні організаційні підходи, які можуть поліпшити координацію між національними спецслужбами і розвідувальним співтовариством.

Міністерство закордонних справ України у своєму оголошенні від 6 червня 2023 року зазначило, що розглядає підлив дамби Каховської гідроелектростанції Російською Федерацією як терористичний акт проти української критичної інфраструктури, спрямований на нанесення максимальної кількості жертв та руйнувань. Цей вчинок вважається техногенним та екологічним тероризмом і став найбільшою техногенною катастрофою в Європі за останні десятиліття, що є ще одним проявом геноциду Росії проти українців.

Секретар Ради національної безпеки і оборони України, Олексій Данілов, зазначив на радіо Свобода, що команда на вчинення цього терористичного акту виходила з Кремля, з кабінету Путіна. Генпрокуратура створила групу прокурорів, в яку увійшли 172 представники чотирьох обласних прокуратур, Спеціалізованої екологічної прокуратури та Департаменту протидії злочинам. Крім того, фахівці Міжнародного кримінального суду беруть участь у розслідуванні, щоб визначити, чи підпадає цей злочин під юрисдикцію суду. Виконавчий директор Українського громадського об'єднання з прав людини Олександр Павліченко зауважив, що в зв'язку з відсутністю чітких доказів наразі необхідно виходити з тих даних, які вже є в наявності у слідства. Щодо кваліфікації цього злочину, статтею 441 Кримінального кодексу України передбачено переслідування за вчинення екоциду, однак у цьому випадку розглядається інша кваліфікація, така як воєнний злочин або напад на об'єкти, що мають значні наслідки, викликають шкоду цивільним об'єктам або масштабну екологічну шкоду, яка має бути пропорційною очікуваній загальній військовій перевазі.

Суворе регулювання діяльності недержавної сфери безпеки та впровадження заходів щодо захисту небезпечних об'єктів значно зменшить ймовірність можливих терористичних актів. Аналіз досвіду інших країн у створенні національних систем боротьби з тероризмом про те, що більшість урядів розглядають цю проблему як одну з існуючих для держави. Основні напрямки діяльності в цій сфері включають удосконалення правової бази, зміцнення співпраці між відповідними владними органами, створення спеціальних підрозділів та підвищення ефективності спеціалістів у цій галузі. Один із найефективніших методів запобігання та боротьби з терористичними загрозами на національному рівні – це використання можливостей та досвіду розвідувальних служб. Цей досвід можна успішно адаптувати й в Україні, зважаючи на особливості національної системи безпеки.

1. Компас : Посібник з освіти в області прав людини за участі молоді. URL : <https://www.coe.int/uk/web/compass/war-and-terrorism>.
2. Бехруз Х. Н. Поняття війни у міжнародному праві: проблеми концептуалізації. Юридичний науковий електронний журнал. 2023. № 2. С. 558-561. URL : [http://www.lsej.org.ua/2\\_2023/132.pdf](http://www.lsej.org.ua/2_2023/132.pdf).
3. Rohan A. Perera. Declaration on Measures to Eliminate International Terrorism, 1994, and the 1996 Supplementary Declaration thereto. URL : <https://legal.un.org/avl/ha/dot/dot.html>.
4. Організаційно-правові основи запобігання тероризму : підручник / Ю. О. Лісіцина, І. Р. Серкевич, Г. З. Яремко та ін.; за заг. ред. В. В. Луцка. Львів : ЛьвДУВС, 2020. 432 с.
5. Закон України «Про боротьбу з тероризмом» від 20 березня 2003 року № 638-IV. URL : <https://zakon.rada.gov.ua/laws/show/638-15#Text>.
6. Проблеми систематизації та комплексного розвитку антитерористичного законодавства України: монографія / В. С. Зеленський, В. П. Ємельянов, В. Я. Настюк та ін.; за заг. ред. В. С. Зеленського та В. П. Ємельянова. Харків : Право, 2008. 96 с.
7. Кудінов С.С. Державний тероризм – визначення та характеристика. інформація і право. 2022. № 2(41). С. 78-84.
8. Тероризм і збройний конфлікт: розмежування правових дефініцій. URL : <https://justtalk.com.ua/post/terorizm-i-zbrojniykonflikt-rozmezhuвання-pravovih-definitsij>.
9. Єдині звіти про злочинність на території України за 12 місяців. Рукопис. МВС. 16 с.
10. Єдині звіти про кримінальні правопорушення за січень-грудень. URL : <https://gp.gov.ua/ua/posts/pro-zareyestrovani-kriminalnopravoporushennya-ta-rezultati-yih-dosudovogo-rozsliduvannya-2>.
11. Єдиний державний реєстр судових рішень. URL : <https://reyestr.court.gov.ua/> 12.5 канал (16 березня 2018).

12. Порошенко представив командувача Об'єднаних сил Сергія Наєва. Прочитовано 12 квітня 2018. URL : <https://uk.wikipedia.org/wiki/>.
13. Один вид риб уже зник з лиця Землі: науковець розповів про наслідки підриву Каховської ГЕС (30.06.2023). URL : <https://vechirniy.kyiv.ua/news/84917/>.
14. На Херсонщині в зоні лиха через підриву Каховської ГЕС опинилися близько 16 000 людей. URL : <https://www.ukrinform.ua/rubricregions/3718804-na-hersonsini-v-zoni-liha-cerez-pidriv-kahovskoi-ges-opinilisa-blizko-16-000-ludej.html>.
15. Заява МЗС України щодо терористичного акту росії на Каховській ГЕС від 06.06.2023. URL : <https://www.kmu.gov.ua/news/zaiavamzs-ukrainy-shchodo-terorystychnoho-aktu-rosii-na-kahovskii-hes>.
16. Каховську ГЕС підірвали за вказівкою Путіна Данілов (07.06.2023). URL : <https://www.radiosvoboda.org/a/news-danilov-kahovskages-putin-pidryv-nakaz/32448572.html>
17. Як довести причетність Росії до підриву Каховської ГЕС? (14.06.2023). URL : <https://www.helsinki.org.ua/articles/yak-dovestyprychetnist-rosii-do-pidryvu-kahovskoi-hes>.

УДК 614.845.4

DOI: 10.31733/15-03-2024/2/558-559

**Володимир ПОПОВ**

здобувач вищої освіти

**Станіслав ВІНОГРАДОВ**

заступник начальника кафедри  
Національного університету  
цивільного захисту України

### **МІЖНАРОДНІ СТАНДАРТИ ДЛЯ СИСТЕМ ГІБРИДНОГО ПОЖЕЖОГАСІННЯ ГАЗОВОДАНИМ СТРУМЕНЕМ**

Технології пожежогасіння у всьому світі розвиваються паралельно, і кожна з розвинутих країн робить свій внесок у світовий досвід боротьби з вогнем. Теорія і практика пожежогасіння спирається на одні й ті ж фундаментальні знання про процеси горіння, принципи та способи його припинення. У всьому світі використовуються ті самі вогнегасні речовини: вода, піна, порошок, інертний газ. Сучасні технології виробництва дозволяють удосконалювати способи подачі речовини у вогнище пожежі, підвищуючи їх ефективність та безпеку.

Іноді робота над удосконаленням одного способу гасіння пожежі дає змогу розробити принципово новий. Так сталося із комбінованою системою газоводяного гасіння або як її називають за кордоном «Гібридна система подачі водяного туману». Спочатку стислий газ розглядався як спосіб подачі води у вогнище пожежі тонкорозпорошеної води під високим тиском, проте згодом подібна технологія переросла у самостійну універсальну та ефективну систему пожежогасіння.

Спочатку в таких системах пожежогасіння водяним туманом тонкорозпорошена вода розглядалася як єдина вогнегасна речовина. Стиснене повітря виконувало функцію насоса у двоконтурній системі подачі водяного туману. Однак у міру розвитку даних систем пожежогасіння як спонукальний все більше стали застосовувати інертний газ. У міру збільшення кількості застосовуваного в установці інертного газу він все більше брав участь у ліквідації горіння. Оскільки вимоги до рівня безпеки та тривалості викиду для систем водяного та газового гасіння сильно відрізняються, вкрай важливим завданням стало оцінити характеристики пожежогасіння таких установок, щоб визначити, чи такі системи належать до категорії водяного туману, газових або гібридних систем. Якщо інертний газ і водяний туман можуть незалежно гасити пожежу, передбачалося, що комбінований випуск інертного газу і водяного туману скоротить процес гасіння пожежі. Тому такі «гібридні системи» потребують інших підходів до рівня безпеки та тривалості гасіння.

З метою виділення гібридних газоводяних систем пожежогасіння в окрему категорію та визначення для них оптимальних щодо безпеки та ефективності умов роботи було розроблено міжнародний стандарт – FM 5580 " Approval Standard for Hybrid (Water and Inert Gas) Fire Extinguishing Systems", затверджений в 2012 [1].

Національна асоціація протипожежного захисту NFPA (National Fire Protection

Association) нещодавно встановила використання гібридних систем пожежогасіння та їх зростаючу популярність на ринку систем пожежогасіння. На підставі проведеного дослідження було прийнято рішення виділити гібридні установки пожежогасіння на основі тонкорозпоорошеної води та інертного газу в окрему категорію систем протипожежного захисту та розробити для їх безпечного використання власний стандарт – NFPA 770 «Standard on Hybrid (Water and Inert Gas) Fire-Extinguishing Systems» [2].

У порівнянні з установками газового та водяного гасіння було зазначено, що гібридна система відрізняється з точки зору запропонованого коефіцієнта безпеки вогнегасної речовини, часу гасіння та часу розряду. Для газових систем необхідний час гасіння становить 60 секунд при коефіцієнтах безпеки речовини 20% CO<sub>2</sub> і 20-30% для інертних газів і часу розрядки 10 хвилин. Для систем водяного туману не потрібен час гасіння чи запас міцності речовини. Час викиду водяного туману вдвічі перевищує час гасіння або 10 хвилин.

1. Approval Standard for Hybrid (Water and Inert Gas) Fire Extinguishing Systems. URL : <https://docplayer.net/14193126-Approval-standard-for-hybrid-water-and-inert-gas-fire-extinguishing-systems.html> (дата звернення: 05.03.2024).

2. NFPA 770 «Standard on Hybrid (Water and Inert Gas) Fire-Extinguishing Systems». URL : <https://www.nfpa.org/codes-and-standards/nfpa-770-standard-development/770?l=96> (дата звернення: 05.03.2024).

УДК 614.88

DOI: 10.31733/15-03-2024/2/559-560

**Богдан ПРИСТИНСЬКИЙ**

курсант ННІ права та підготовки фахівців для підрозділів

**Оксана МИСЛИВА**

доцент кафедри тактико-спеціальної підготовки Дніпропетровського державного університету внутрішніх справ, кандидат юридичних наук, доцент

### ТАКТИЧНА МЕДИЦИНА В АСПЕКТІ ДОПОМОГИ ПРИ ГІПЕРТЕРМІЇ

За період з 1 червня по 31 серпня 2023 року у місті Київ влітку було зафіксовано 13 рекордів температури повітря, найбільшим з яких став +35,9° за цельсієм [1]. В умовах бойових дій температурний режим може значно впливати на фізичний стан особового складу, який залучається до виконання завдань. Окрім таких навантажень на імунну систему людини як: недоїдання, відсутність повноцінного сну та стрес, через перегрівання тіла, в людини може проявитися такий стан як гіпертермія. Гіпертермія – тимчасове пасивне підвищення температури тіла внаслідок накопичення в тілі надлишкового тепла [2, с. 14]. Оскільки вже другий рік бійці Збройних сил України невпинно боронять кордони нашої держави, ми вважаємо доцільним розглянути тактичну медицину в аспекті допомоги при гіпертермії.

Перш ніж розібрати першу допомогу при гіпертермії в аспекті тактичної медицини необхідно більш детально розглянути причини її виникнення та симптоматику. При гіпертермії температура тіла людини може підійматися до 38 градусів і вище. Виникненню цього стану можуть передувати наступні причини:

– механізми терморегуляції людини перенавантажуються високою температурою навколишнього середовища (від 33° за цельсієм і вище) або надмірною фізичною активністю у спеку;

– порушення роботи центру терморегуляції в гіпоталамусі (зазвичай спостерігається у хворих та літніх людей).

Основними симптомами при гіпертермії є:

– теплові спазми (вони пов'язані з надмірною втратою води та натрію в наслідок важкого навантаження на м'язи. При високих температурах навколишнього середовища люди виділяють піт і можуть втрачати до трьох літрів рідини на годину. Разом з рідиною тіло втрачає сіль і це призводить до спазмів) [3].

– Теплове виснаження (може супроводжуватися тахікардією, нудотою, головними болями, запаморечення при спробі підвестися)

– Тепловий удар (важливо відрізнити від гарячки, яка може бути при запаленні або інфекції. При тепловому нерідко ударі спостерігається температура тіла не менше 40 градусів та втрата свідомості людини).

Також ми вважаємо необхідним навести характерні ознаки гіпертермії, які відрізняють її від запалювальних процесів:

– при гіпертермії відсутні кашель, нежить чи біль у горлі;

– при стані гіпертермії не допомагають жарознижуючі препарати та антибіотики;

– гіпертермія знижується саме при фізичному охолодженні тіла людини.

У розвитку гіпер- і гіпотермії виділяють 2-і стадії: 1) компенсації і 2) декомпенсації. У 1-у стадію завдяки захисно-компенсаторним реакціям організму температура ядра тіла не міняється, незважаючи на дію термічних факторів. Якщо зазначені реакції будуть недостатні, то настає стадія декомпенсації, основною ознакою якої є вихід температури тіла за межі норми [4, с. 46].

Перш за все при евакуації постраждалого від гіпертермії треба окрім фактору безпеки (укриття) брати до уваги і температурний фактор. Оптимальним варіантом для зменшення температури навколишнього середовища може бути закритий від сонячного світла бліндаж, оскільки температура ґрунту є меншою за температуру повітря.

Після переміщення постраждалого у більш безпечну зону перш за все варто виміряти його температуру, щоб відслідковувати динаміку її зміни. Цей процес має контролювати бойовий медик або бойовий парамедик. При цьому, найкращим варіантом буде безперервний моніторинг внутрішньої температури [5, с. 28].

Щоб безпосередньо охолодити тіло людини, варто протерти його шкіру вологою, прохолодною ганчіркою та створити штучні потоки вітру. Доцільним також є накладання холодних пакетів на місцях де проходять великі судини (пахова область та пахви).

За можливості постраждалому варто дати попити невелику кількість води або розчину з електролітів. Іноді доцільно повністю обмежити вживання рідини, якщо у постраждалого є такий симптом як нудота.

Особливу увагу також слід приділити спостереженню за психічним станом постраждалої особи, оскільки через сильне підвищення температури тіла людина може марити або вести себе неадекватно створюючи небезпеку для себе або інших осіб.

Отже, гіпертермія, або висока температура тіла, може бути небезпечним станом, який може призвести до критичних наслідків. В аспекті тактичної медицини при наданні допомоги постраждалому при гіпертермії варто враховувати зони небезпеки та навколишнє середовище в якому надається допомога, оскільки першочерговим при цьому стані є зменшення впливу зовнішніх факторів на підвищення температури тіла людини.

Одним із способів подолання гіпертермії в умовах бойових дій може бути зберігання холодних пакетів у спеціально відведених для цього місцях.

Важливо також наголосити на актуальності цієї теми для майбутніх поліцейських, які навчаються у закладах вищої освіти зі специфічними умовами навчання системи Міністерства внутрішніх справ України [6; 7, с. 207-213.].

Гіпертермія є явищем, яке може виникнути не тільки в екстремальних умовах, а і у повсякденному житті, поліцейські як спеціально-підготовлені службові особи мають знати порядок дій при наданні допомоги постраждалим від гіпертермії. Вищезазначена інформація вказує на необхідність вдосконалення то розширення навчальної програми з тактичної медицини для майбутніх правоохоронців.

---

1. Центральна геофізична обсерваторія імені Бориса Срезневського, офіційний канал Telegram. URL : <https://t.me/CGOSreznevskogo/1384> (дата звернення: 13.02.2024)

2. Патологія терморегуляції. Гарячка. Модуль № 1. Загальна патофізіологія. Змістовний модуль : Загальна нозологія : метод. рекомендації студентів I та II медичних факультетів для підготовки і проведення практичного заняття за спеціальністю «Лікувальна справа» / Ю. М. Колесник [та ін.] ; за ред. проф. Ю. М. Колесника. Запоріжжя : [ЗДМУ], 2017. 74 с.

3. Гіпертермія, інтернет-видання PSD-info, офіційний веб-сайт URL : <https://www.psdinfo.pro/post/%D0%B3%D1%96%D0%BF%D0%B5%D1%80%D1%82%D0%B5%D1%80>

%D0%BC%D1%96%D1%8F (дата звернення: 13.02.2024).

4. Грибан В.Г. Безпека життєдіяльності та охорона праці : підручник / В.Г. Грибан, А.Є. Фоменко, Д.Г. Казначеев. Дніпро : ДДУВС, 2022. 388 с.

5. Тривала допомога пораненим (Prolonged Casualty Care, PCC), переклад українською мовою, від 21 грудня 2021 року. URL : <https://tccc.org.ua/files/downloads/prolonged-casualty-care-guidelines-pcc-ua.pdf>.

6. Мислива О.О. Впровадження тактичної медицини в підготовку та діяльність національної поліції України. Вісник Луганського державного університету внутрішніх справ імені Е.О. Дідоренка. Випуск 1 (81). 2018 с. 304-312. URL : [http://nbuv.gov.ua/UJRN/Vlduvs\\_2018\\_1\\_37](http://nbuv.gov.ua/UJRN/Vlduvs_2018_1_37).

7. Мислива О.О., Никифорова О.А., Бойко О.І. Методологія проведення навчань і тренувань з тактичної медицини поліцейських в Україні з урахуванням сучасних вимог НАТО. Юридичний вісник. № 2. 2020. 320 с. URL : <https://hdl.handle.net/11300/16875>.

УДК 614.88

DOI: 10.31733/15-03-2024/2/561-562

**Нікіта РУХЛО**

здобувач вищої освіти

**Ірина СМІРНОВА**

старший викладач кафедри  
теорії та історії держави і права  
Дніпропетровського державного  
університету внутрішніх справ

### **ПРОБЛЕМНІ ПИТАННЯ ТАКТИЧНОЇ МЕДИЦИНИ В УМОВАХ ДІЇ ВОЄННОГО СТАНУ: РОЗВИТОК ТА ВИКОРИСТАННЯ ТЕХНОЛОГІЙ БПЛА В СЛУЖБОВО-БОЙОВІЙ ДІЯЛЬНОСТІ СИЛ СЕКТОРУ БЕЗПЕКИ ТА ОБОРОНИ**

Збройна агресія російської федерації проти України спричинила значні виклики для вітчизняної системи охорони здоров'я, зокрема для сфери тактичної медицини. Зростання кількості поранених та загиблих, обмежений доступ до медичної допомоги у зоні бойових дій, потреба у евакуації потерпілих з важкодоступних місць – все це потребує нових підходів до організації та надання медичної допомоги в умовах воєнного стану.

Однією з найактуальніших проблем тактичної медицини в Україні є недостатній рівень оснащення медичних підрозділів Збройних Сил, Національної гвардії, Державної прикордонної служби та інших сил безпеки сучасними засобами для надання першої та домедичної допомоги. Відсутність необхідного обладнання та медичних препаратів може стати перешкодою для ефективної реакції на надзвичайні ситуації та поранення під час бойових дій, що загрожує життю та здоров'ю військовослужбовців та цивільного населення [1].

Ще однією значущою проблемою є відсутність чіткої та ефективної системи координації між різними відомствами та організаціями, що відповідають за надання медичної допомоги у зоні бойових дій. Відсутність спільних стандартів та протоколів може ускладнити співпрацю та координацію дій, що може призвести до недоцільного використання ресурсів та погіршення результатів лікування.

Крім того, необхідно адаптувати існуючі протоколи та алгоритми надання медичної допомоги до умов воєнного стану. Умови бойових дій вимагають специфічних підходів до медичного обслуговування та надання допомоги пораненим, адже вони відрізняються від мирних умов і потребують швидкого та професійного реагування медичного персоналу [2].

Розвиток технологій безпілотних літальних апаратів (БПЛА) відкриває перед сучасною тактичною медициною значний потенціал у вирішенні проблем, що виникають у зоні бойових дій. Одним з основних напрямків використання БПЛА в тактичній медицині є можливість доставки медикаментів, медичних засобів та крові до місць бойових дій. Це дозволяє швидко та ефективно забезпечувати медичні підрозділи необхідними ресурсами, що може значно підвищити шанси на врятування життів поранених [3, с.15].

Варто відзначити, що БПЛА можуть бути використані для евакуації поранених із важкодоступних місць, де традиційна медична техніка не може достати. Це особливо важливо в умовах бойових дій, коли швидкість та безпека евакуації можуть врятувати

життя поранених.

Крім того, БПЛА можуть використовуватися для проведення розвідки та моніторингу поля бою, що дозволяє оперативно отримувати інформацію про ситуацію на місці подій і приймати обґрунтовані рішення щодо надання медичної допомоги та евакуації поранених.

Нарешті, за допомогою технологій телемедицини, використання БПЛА може дозволити надавати медичну допомогу пораненим на відстані. Це особливо важливо у випадках, коли доступ до поранених обмежений або небезпечний для медичного персоналу.

Використання безпілотних літальних апаратів у тактичній медицині має кілька важливих переваг. По-перше, це швидкість доставки: БПЛА можуть доставляти медикаменти та евакуювати поранених значно швидше, ніж наземний транспорт. Це особливо важливо у військових конфліктах, де кожна секунда може вирішувати долю поранених.

Друга перевага полягає в ефективності використання: БПЛА можуть доставляти медикаменти та евакуювати поранених з місць, які можуть бути недоступні для наземного транспорту, наприклад, через труднощі з доступом або небезпеку для медичного персоналу. Це дозволяє забезпечити швидку та безпечну допомогу пораненим, навіть у складних умовах [4, с.26].

Відтак, використання БПЛА забезпечує підвищену безпеку для медичного персоналу. Медичний персонал, що працює на БПЛА, не потребує прямого контакту з потенційно небезпечними об'єктами або місцями, що дозволяє знизити ризики для їхнього життя та здоров'я.

Отже, використання технологій БПЛА має значний потенціал для покращення надання медичної допомоги в умовах воєнного стану. Розвиток та впровадження цих технологій дозволить рятувати життя та покращувати якість життя поранених.

1. Савченко А. Система підготовки поліцейських у США, Національна громадська платформа «Реформуємо МВС: прозорість та відповідальність». URL : <http://police-reform.org/index.php?id=1437755035>. (дата звернення 03.03.2024 р.).

2. Досвід різних країн світу в організації швидкої медичної допомоги URL : <http://www.ssmmp.health.kiev.ua/index.php/36-svitova-istoriya/50-dosvid-riznikhkrajiv-svitu-v-organizatsiji-shvidkojimedichnojidopomogi?showall=&start=7> (дата звернення 03.03.2024 р.).

3. Мосов С. П. Ера безпілотної авіації в сфері цивільного захисту. *Пожежна та техногенна безпека*. 2020. № 11(86). С. 14–16.

4. Особливості застосування безпілотних літальних апаратів органами та підрозділами поліції: метод. рек. / А. А. Саковський, С. М. Науменко, С. І. Кравченко, І. М. Єфіменко та ін. Київ : Нац. акад. внутр. справ. 2022. 72 с.

УДК 614.84

DOI: 10.31733/15-03-2024/2/562-566

**Єлизавета СТОРОЖЕНКО**  
здобувач вищої освіти  
Національного університету  
цивільного захисту України

#### **МІНІМІЗАЦІЯ НАСЛІДКІВ ПОЖЕЖИ В УМОВАХ ВОЄННОГО СТАНУ**

24 лютого 2022 року на території України було зареєстровано НС військового характеру. Прямим впливом зазначеної НС є зростання кількості пожеж за певними причинами. Результати порівняння причин виникнення пожеж за 2021/2022 роки подано на рис. 1.



Рис. 1. Причини пожеж за 2021/2022 [1]

Таким чином у 2022 році кількість пожеж, спричинених вибухами зросла у 40,7 разів, а кількість пожеж з «інших причин» у 5,2 рази. Близько 90 % цих пожеж пов'язані з веденням бойових дій російськими військами на території України. У період 11 місяців 2023 року незважаючи на зменшення кількості пожеж, спричинених обстрілами, вони посідають третє місце серед основних причин виникнення пожеж, що подано на рис. 2.

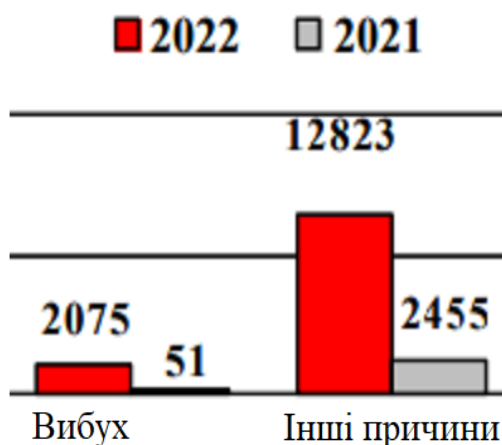

Рис. 2. Причини пожеж за 2022/2023 [2]

Зокрема, за проаналізований період зареєстровано обстріли об'єктів із масовим перебування людей. Отже питання мінімізації наслідків пожеж на таких об'єктах є актуальним та потребує вирішення.

Пожежна безпека об'єкта характеризується рівнем пожежної безпеки людей. Мінімізація наслідків пожеж для людей може бути досягнута наступними способами [3]:

- забезпеченням евакуації людей;
- застосуванням відповідних систем протипожежного захисту та пожежних машин;
- застосуванням внутрішнього протипожежного водопроводу та зовнішнього протипожежного водопостачання;
- застосуванням первинних засобів пожежогасіння;
- забезпеченням обмеження поширення пожежі;
- застосуванням засобів колективного та індивідуального захисту;

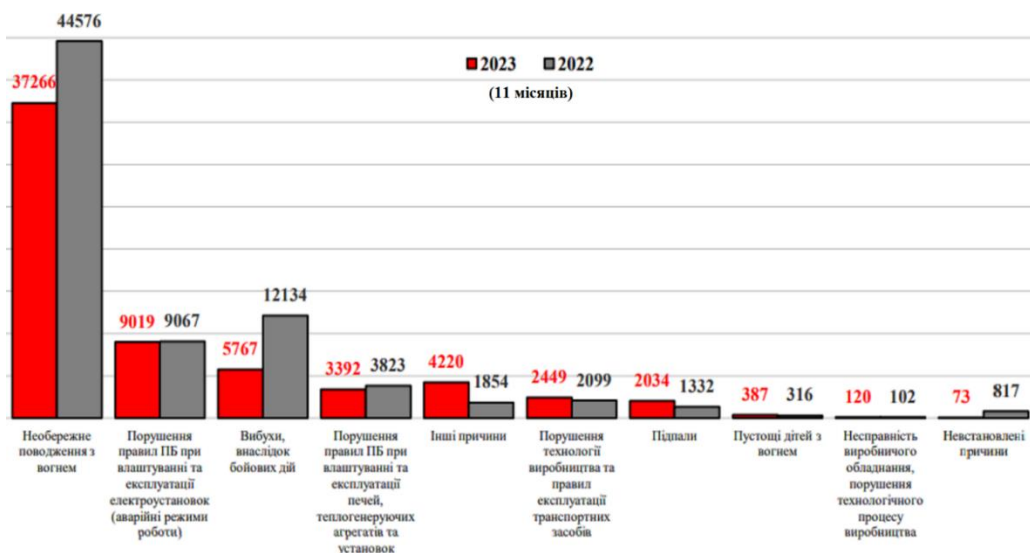
- забезпеченням обслуговуванням об'єкта захисту пожежно-рятувальними підрозділами;
- забезпеченням безпеки пожежно-рятувальних підрозділів.

Одним зі шляхів мінімізації наслідків пожеж є забезпечення своєчасної евакуації. Час, за який люди встигають залишити будівлю при пожежі вважається безпечним, коли не відбувається блокування шляхів та виходів небезпечними чинниками пожежі [3]. Як зазначалось раніше, причинами виникнення великої кількості пожеж є ракетні обстріли. Загрози ракетних обстрілів передують сигнал повітряної тривоги. Наприклад за 2022 рік було зафіксовано близько 15000 таких сигналів. Слід зауважити, що за певний інтервал часу від початку повітряної тривоги до влучання ракет в об'єкт у людей є можливість евакуюватися до укриттів.

Отже в умовах сьогодення, мінімізація наслідків пожежі може бути досягнена в тому числі і шляхом своєчасної евакуації людей за сигналом повітряної тривоги. Враховуючи умови військового стану, сьогодні не можливе проведення досліджень, спрямованих на вивчення евакуації, але альтернативним інструментом для досліджень цих питань є використання сучасних програмних апаратів моделювання. Для дослідження використано сучасні програмні продукти PyroSIM [4] та Pathfinder [5] від «Thunderhead Consulting Engineering»

У PyroSIM було розроблено геометричну 3D модель будівлі з масовим перебуванням людей, що подано на рис. 3.



Рис. 3. Фронтальний вигляд 3D моделі

Перед створення моделі у PathFinder було проаналізовано джерела відкритої інформації, щодо середнього часу підльоту ракет типу С300/400 в певному регіоні. Середній час підльоту ракет такого типу складає 30-40 секунд.

Наступним кроком розроблено модель для дослідження евакуації у PathFinder [5] на основі раніше створеної геометричної моделі у PyroSIM. Загальна кількість агентів евакуації 121, які розміщені на поверхах, що подано на рис. 4.

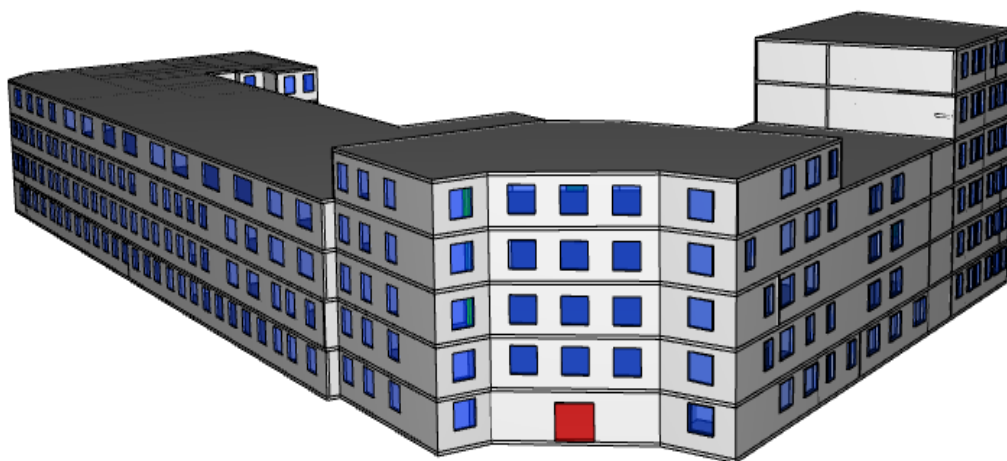

Рис. 4. Місце розміщення агентів на поверхах будівлі



У моделі також додано укриття із 3 входами, серед яких 2 ззовні будівлі та 1 в середині, що подано на рис 5.

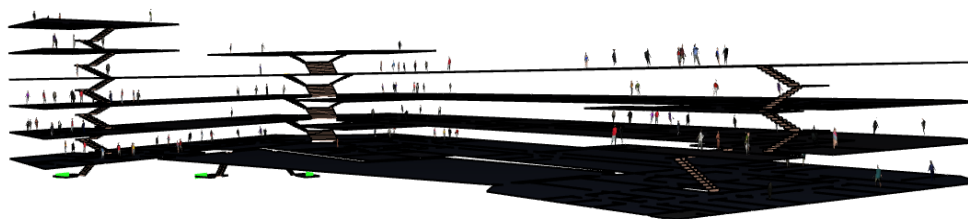

Рис. 5. Місце входу до укриттів

Результати дослідження тривалості евакуації подано у табл. 1.

Таблиця 1

**Тривалість евакуації за сигналом повітряної тривоги**

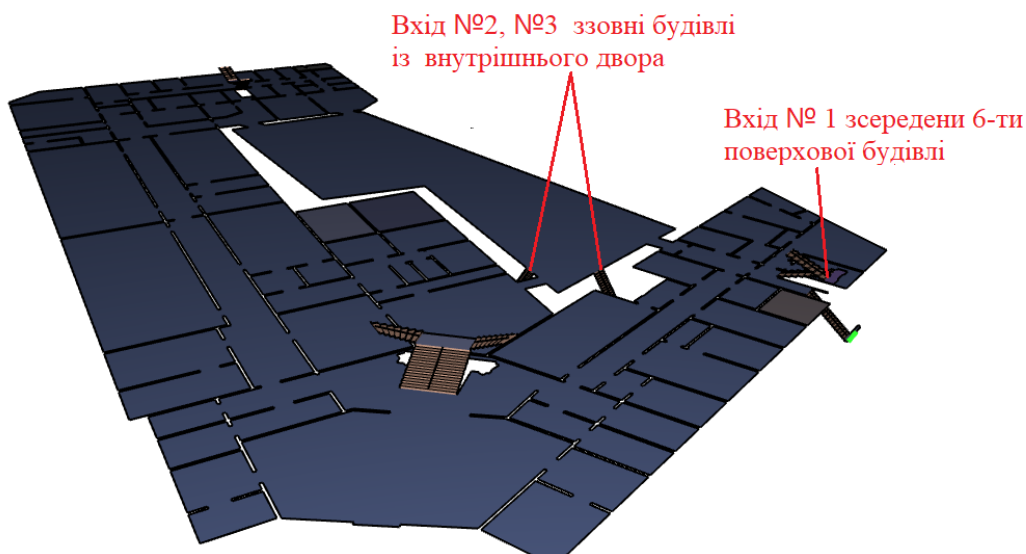
Отримані результати		Час евакуації, с	% евакуйованих за 40 секунд
Без пропозицій, V=1,66 м/с		92,8	33 %
<b>Пропозиції</b>			
№ 1	V = 2,21 м/с	69,8	49 %
№ 2	Всі особи знаходяться на 1-5 поверсі	69,8	
№ 3	Всі особи знаходяться на 1-4 поверсі	69,7	51 %
№ 4	Всі особи знаходяться на 1-3 поверсі	64,0	
№ 5	Всі особи знаходяться на 1-2 поверсі	63,2	62 %
№ 6	Всі особи знаходяться на 1 поверсі	43,0	95 %

Отже встановлено, що за швидкості руху 1,66 м/с та розміщенні на 1-6 поверсі до укриття встигає потрапити 40 людей що складає 33 % від загальної кількості агентів. Враховуючи важливість необхідності потрапляння в укриття, зроблено припущення, що люди будуть рухатися зі швидкістю середнього бігу для людини, а саме 8 км/год, що становить 2,21 м/с. За цією швидкістю досліджено час евакуації при розміщенні людей від 6 до 1 поверхів. Виявлено, що під час розміщення людей на 1-5 та 1-6 поверсі до укриття встигає потрапити 59 осіб, що складає 49 % від загальної кількості агентів. У процесі розміщення людей на 1-3 та 1-4 поверсі до укриття встигає потрапити 62 особи що складає 51 % від загальної кількості. У разі розміщення людей тільки на 1-2 поверсі до укриття встигає потрапити 75 людей що складає 62 % від загальної кількості агентів. Найбільша кількість людей, а саме 115 осіб, що складає 95 % від загальної кількості встигає потрапити в укриття, лише при знаходженні на 1 поверсі, що подано на рис. 6.



Рис. 6. Евакуація при знаходженні агентів тільки на 1 поверсі (2,21 м/с)

Отже на об'єктах із масовим перебування людей, наслідки пожежі, потенційною причиною яких є ракетні обстріли, можуть бути мінімізовані шляхом евакуації під час сигналу повітряної тривоги. Належне забезпечення своєчасної евакуації залежить від швидкості руху та місця знаходження людей на поверхах будівлі.

1. Аналітична довідка про пожежі та їх наслідки в Україні за 12 місяців 2022 року: <https://idundcz.dsns.gov.ua/upload/1/6/0/8/6/7/7/analytichna-dovidka-pro-pojeji-122022.pdf>.
2. Аналітична довідка про пожежі та їх наслідки в Україні за 11 місяців 2023 року: <https://idundcz.dsns.gov.ua/upload/1/9/9/1/7/8/3/analytichna-dovidka-pro-pojeji-112023.pdf>.
3. ДСТУ 8828:2019. Пожежна безпека. Загальні положення. Зі змінами №1 [Чинний від 2020-01-01]. Вид. офіц. Київ, 2018. 163 с. URL : [https://zakon.isu.net.ua/sites/default/files/normdocs/dstu\\_8828\\_2019.pdf](https://zakon.isu.net.ua/sites/default/files/normdocs/dstu_8828_2019.pdf).
4. PyroSIM user manual 2023. Thunderhead engineering, Manhattan, USA.
5. Pathfinder user manual 2023. Thunderhead engineering, Manhattan, USA.

УДК 623.746  
DOI: 10.31733/15-03-2024/2/566-568

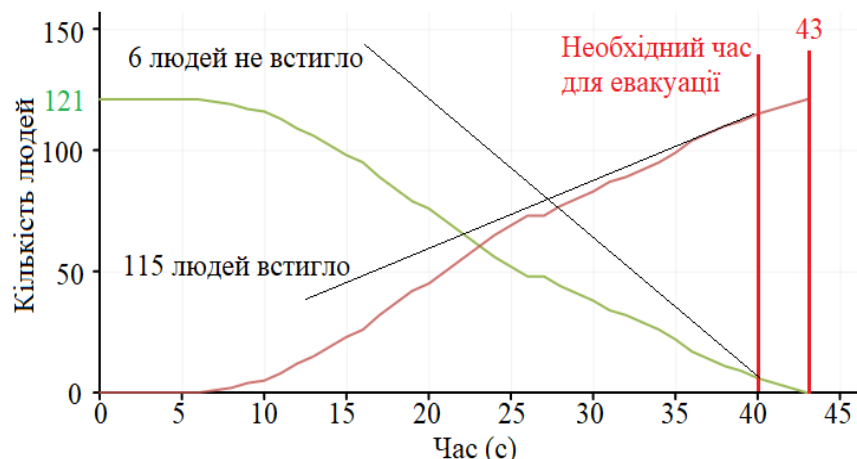
#### Сгор ТОКАР

курсант другого (магістерського) рівня вищої освіти

#### Микола КОРЧАГІН

професор спеціальної кафедри № 3 Інституту підготовки юридичних кадрів для Служби безпеки України Національного юридичного університету імені Ярослава Мудрого

### ВИКОРИСТАННЯ ТЕХНОЛОГІЙ БПЛА В СЛУЖБОВО-БОЙОВІЙ ДІЯЛЬНОСТІ СИЛ СЕКТОРУ БЕЗПЕКИ ТА ОБОРОНИ

На сьогодні Україна стоїть на етапі трансформування в усіх сферах життя, особливо у військовій складовій. Поштовхом до цього була анексія АР Крим та окупація територій Донецької та Луганської областей у 2014 році. Після повномасштабного вторгнення військовий потенціал держави став стрімко зростати і питання використання сучасних технологій наразі є дуже нагальним.

Сучасна війна, розв'язана країною-агресором у ХХІ сторіччі підштовхнула використовувати сучасні методи відсічі збройної агресії для збереження життя особового

складу сил сектору безпеки та оборони. Використання безпілотних літальних апаратів (далі – БПЛА) стало визначальною ознакою сучасної збройної боротьби [1]. В різних родах військ та військових формуваннях були створені підрозділи аеророзвідки, які проводять дії, пов'язані з розвідкою обстановки з повітря із використанням БПЛА. БПЛА можуть використовуватися для збору інформації про ворожі позиції, маршрути переміщення, а також для спостереження за об'єктами на великих відстанях, і варто підкреслити, що деякі з них обладнані системами, що дозволяють доставляти медичне обладнання або навіть надавати допомогу пораненим на полі бою, що може допомогти врятувати життя в ситуаціях, коли швидка допомога важлива [2]. Окрему увагу протиборствуючі сторони приділяють ударним БПЛА. Окрім бойового застосування, сили безпеки (наприклад – Служба безпеки України) застосовує дрони не тільки для розвідки та ліквідації ворога. Слідчими та оперативними підрозділами використовуються БПЛА для документування наслідків прильотів ворожих ракет, фіксації протиправної діяльності під час здійснення оперативного документування, що значно спрощує роботу та забезпечує конспіративність та безпеку співробітників.

Також, ключовою складовою стало використання FPV-дронів в зоні проведення бойових дій для знищення техніки ворога та ліквідації особового складу супротивника з повітря, що дозволяє суттєво зберегти життя військовослужбовців уникаючи бойових зіткнень з ворогом. FPV-дрони можуть бути озброєні та використовуватися для здійснення точних атак на ворожі цілі. Оператор може керувати дроном з великою точністю, надаючи можливість здійснювати удари з місця, які є важкодоступними для звичайних літаків чи вертольотів. Використання FPV-дронів для передачі зображень з військових дій може мати психологічний вплив на ворога, демонструючи його слабкі місця та вказуючи на могутність власних військових сил.

Станом на початок 2024 року Міністерство оборони України розробляє свої БПЛА та закупляє дрони із-за кордону. Волонтерські спільноти також здійснюють розробку безпілотних систем, тестування та передачу на фронт для знищення ворожої техніки, що додатково впливає на хід бойових дій. Така тенденція підкреслює той факт, що кількість фахівців з розробки та керування дронами суттєво зростає, що, безперечно є позитивною складовою. Зазначені фахівці будуть затребуваними після завершення бойових дій.

Окрім суттєвих переваг використання на полі бою БПЛА створює певні проблемні питання, пов'язані з використанням технологій безпілотних літальних апаратів (БПЛА) в службово-бойовій діяльності. Перш за все, це безпека та приватність операторів дронів, тому як будь-який пристрій на полі бою може бути перехоплений ворогом засобами радіоелектронної боротьби, і використання дрону стане фактично неможливим [3]. За сигналом БПЛА можна визначити геолокацію оператора та нанести удар по його місцезнаходженню, що є суттєвою загрозою. Фахівці з інформаційної безпеки постійно розроблюють нові версії програмного забезпечення, яке дозволяє підвищувати неспроможність виявлення такого пристрою, а також підвищувати автономність. Проте, для реалізації нового програмного забезпечення необхідне достатнє фінансування. Другим питанням є необхідність розробки відповідного законодавства і регулювання для контролю за використанням БПЛА, включаючи питання ліцензування операторів, обмежень на зйомку в певних місцях та встановлення відповідальності за порушення. В умовах військового стану несанкціонована зйомка може завдати шкоди як військовим, так і цивільним. З цього з'являється наступне питання таке як – підготовка фахівців аеророзвідки. Ефективне використання БПЛА вимагає відповідної підготовки операторів, включаючи знання щодо технічного обладнання, процедур безпеки та етичних питань.

Зазначені проблеми вимагають уваги та розв'язання з боку військових, правозахисних та технологічних експертів з метою забезпечення безпеки, ефективності та етичного використання технологій БПЛА.

У підсумку варто зазначити, що використання сучасних технологій (зокрема – БПЛА) кардинально змінило підходи до проведення військових операцій, зберігаючи особовий склад та дозволяючи аналізувати хід подій на фронті в режимі Realtime. Безпілотні літальні апарати є важливим інструментом для розвідки, моніторингу та акцентованих атак у воєнних конфліктах. Вони надають широкі можливості для збору розвідувальної інформації, моніторингу поля бою та точного ураження засобів противника.

---

1. Фещенко А.Л. Застосування БПЛА у воєнних конфліктах кінця XX – початку XXI століття / 20.00.22 – військова історія / Автор. дис. к.і.н. Нац. універ. оборони України. Київ. 2011. 22 с.

2. Книга Застосування БПЛА у військовій справі та аерознімання. / Готов В., Фис М., Колесніченко В., Гуніна А. Львів : Львівська політехніка, 2022. 196 с.

3. Owner's Manual / Portable Collision Avoidance System. URL : [https://www.aircraftspruce.eu/catalog/pdf/XXR\\_Manual\\_2.0.pdf](https://www.aircraftspruce.eu/catalog/pdf/XXR_Manual_2.0.pdf) (дата звернення: 28.02.2024)

УДК 614.84+621.311.245

DOI: 10.31733/15-03-2024/2/568-571

**Марина ТОРЯНИК**

здобувач вищої освіти

Національного університету

цивільного захисту України

### **ДОСЛІДЖЕННЯ РІВНЯ ПОЖЕЖНОЇ БЕЗПЕКИ ДИСПЕТЧЕРСЬКОГО ЦЕНТРУ ВІТРОВОЇ ЕЛЕКТРОСТАНЦІЇ**

Об'єктом дослідження рівня пожежної безпеки є будівля диспетчерського центру вітрової електростанції. Дослідження присвячено перевірці часу блокування шляхів евакуації небезпечними чинниками пожежі під час можливого виникнення горіння у приміщенні. У результаті буде оцінено один із способів протипожежного захисту [1], а саме своєчасну евакуацію людей.

Своєчасна евакуації людей вважається забезпечено, за умови, що усі люди залишають приміщення до перекриття шляхів евакуації небезпечними чинниками пожежі. Досягається за рахунок наявності систем оповіщення, систем протипожежного захисту і об'ємно-планувальних рішень у будівлі.

Сучасним інструментом для розрахунку часу евакуації людей із будівлі та дослідження розвитку небезпечних чинників пожежі є математична модель Fire Dynamics Simulator (FDS) [2] Відповідне програмне забезпечення є у відкритому безкоштовному доступі у Національному інституті стандартів та технологій США (NIST). На сьогодні за допомогою математичної моделі такі практичні завдання як:

- прогнозування небезпечних чинників пожежі,
- проектування систем оповіщення та систем автоматизованого гасіння пожеж,
- систем димовидалення,
- планування маршрутів евакуації,
- дослідження вогнестійкості конструктивних елементів будівлі,
- дослідження протипожежних відстаней.

Завдяки математичній моделі можлива оцінка рівня протипожежного захисту будівель, що проєктуються та оцінка рівня пожежної безпеки будівель, що вже експлуатуються.

Відповідно до об'ємно-планувальних рішень у програмному забезпеченні PyroSIM та Pathfinder [3,4] розроблено модель будівлі диспетчерського центру. Будівля 2-х поверхова, II-го ступеню вогнестійкості, з підвальним приміщенням, де знаходиться ПРУ. У будівлі є дві сходові клітини. Доступ до підвального приміщення забезпечено через 2 входи ззовні будівлі по сходових клітинах, які і є евакуаційними шляхами, також передбачено аварійний вихід. Евакуаційні шляхи з другого поверху забезпечено через коридор та сходові клітини. Евакуаційні шляхи з 1 поверху також через коридор. У будівлі 3 евакуаційні виходи, що ведуть назовні, всі з першого поверху.

На рис. 1 подано фото розробленої моделі.



Рис. 1 . Загальний вигляд моделі

Відповідне розміщення агентів на поверххах будівлі подано на рис. 2. Загальна кількість агентів, та їх характеристики подано у табл. 1.

Таблиця 3

**Характеристики агентів евакуації**

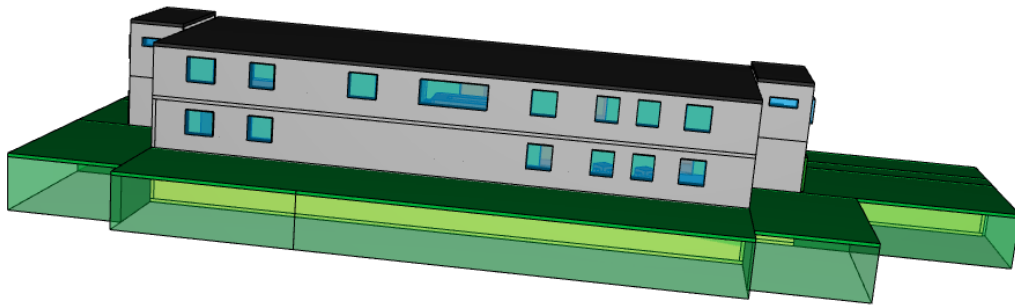
Загальна кількість людей		Категорія мобільності	Площа горизонтальної проекції, м <sup>2</sup> /ос (одяг зимовий)
1 поверх	2 поверх		
17	35		
42			



Рис. 2. Місце розміщення агентів евакуації та блокований вихід

Графік евакуації людей з приміщень із врахованими параметрами подано на рис. 3.

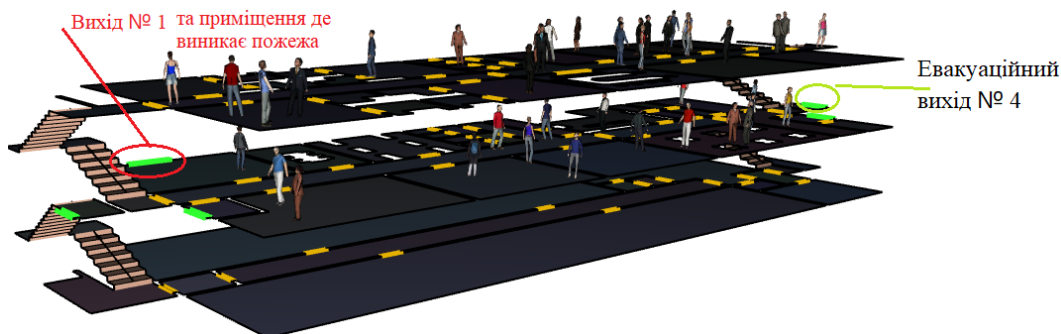

Рис. 3. Тривалість евакуації з диспетчерського центру

Місце перебування первинного осередку пожежі знаходиться у приміщенні на першому поверсі, де зосереджено найбільшу кількість пожежної навантаги. Час вільного розвитку пожежі 135 секунд, відповідно до результатів розрахунку тривалості евакуації. Вихід біля осередку пожежі вважається блокованим та недоступним для евакуації. Продукти згорання вільно розповсюджуються по об'єму будівлі диспетчерського центру.

У табл. 2 подано результати розрахунків блокування шляхів евакуації та евакуаційних виходів на 134 секунді моделювання, що відповідає тривалості евакуації.

Таблиця 2

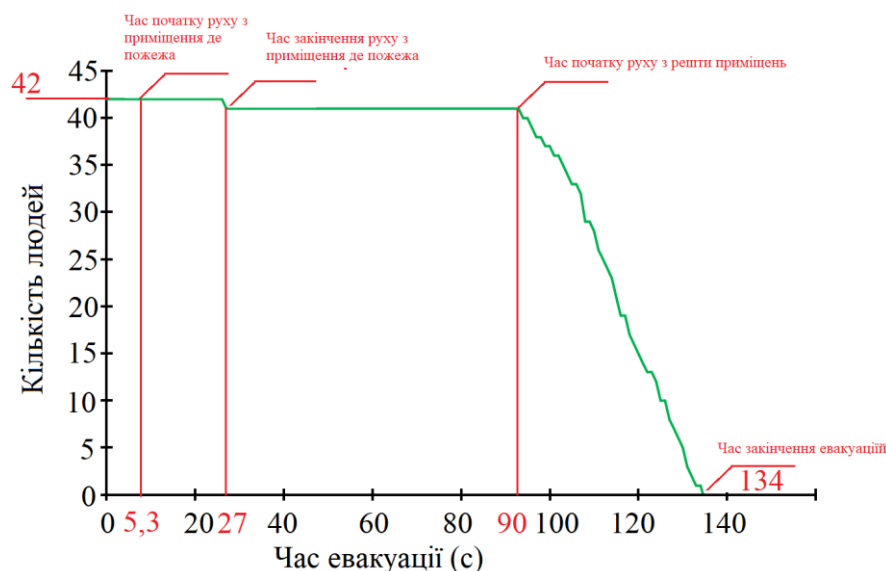
Результати розрахунків

Час вільного розвитку пожежі/евакуації 134 секунди					
Датчик	Температура, °C	Видимість, м	CO, кг/м <sup>3</sup>	CO <sub>2</sub> , кг/м <sup>3</sup>	O <sub>2</sub> , кг/м <sup>3</sup>
Гранично допустимі значення	60	20	1,16·10 <sup>-3</sup>	0,11	0,226
Exit 1	> 60	< 20	< 1,16·10 <sup>-3</sup>	< 0,11	< 0,226
Exit 2	< 60	> 20	< 1,16·10 <sup>-3</sup>	< 0,11	> 0,226
Exit 4	< 60	> 20	< 1,16·10 <sup>-3</sup>	< 0,11	> 0,226
Exit 5	< 60	> 20	< 1,16·10 <sup>-3</sup>	< 0,11	> 0,226
Exit 6	< 60	> 20	< 1,16·10 <sup>-3</sup>	< 0,11	> 0,226
Door 1 underground	< 60	> 20	< 1,16·10 <sup>-3</sup>	< 0,11	> 0,226
Door 2 underground	< 60	> 20	< 1,16·10 <sup>-3</sup>	< 0,11	> 0,226
Door 1 first floor	> 60	< 20	< 1,16·10 <sup>-3</sup>	< 0,11	< 0,226
Door 2 first floor	< 60	> 20	< 1,16·10 <sup>-3</sup>	< 0,11	> 0,226
Door 1 second floor	> 60	< 20	< 1,16·10 <sup>-3</sup>	< 0,11	< 0,226
Door 2 second floor	> 60	< 20	< 1,16·10 <sup>-3</sup>	< 0,11	< 0,226

1. Встановлено, що тривалість евакуації людей з будівлі диспетчерського центру становить 134 секунди.

2. У результаті моделювання пожежі встановлено, що у будівлі диспетчерського центру на 1-2 поверсі блокування евакуаційних шляхів та виходів відбулося за наступними небезпечними чинниками пожежі:

– температура – евакуаційний вихід №1, шлях до евакуаційного виходу №1 з першого поверху, шлях до евакуаційного виходу №1 через сходову клітину (ліворуч) з другого поверху, шлях до евакуаційного виходу № 4 через сходову клітину (праворуч) з другого поверху.

– видимість – евакуаційний вихід №1, шлях до евакуаційного виходу №1 з першого поверху, шлях до евакуаційного виходу №1 через сходову клітину (ліворуч) з

другого поверху, шлях до евакуаційного виходу № 4 через сходову клітину (праворуч) з другого поверху.

– зниження густини кисню – евакуаційний вихід №1, шлях до евакуаційного виходу №1 з першого поверху, шлях до евакуаційного виходу №1 через сходову клітину (ліворуч) з другого поверху, шлях до евакуаційного виходу № 4 через сходову клітину (праворуч) з другого поверху.

3. Окрім того спостерігається часткове блокування евакуаційного шляху (коридору) до евакуаційного виходу № 4 на першому поверсі за температурою та видимістю, та повне блокування евакуаційного шляху (коридору) до виходу № 4 на другому поверсі, про що свідчить аналіз полів НЧП.

4. Блокування шляхів та евакуаційних виходів у підвальному приміщенні не відбулося.

5. Як обмеження у моделюванні можна зазначити, що розвиток небезпечних чинників пожежі розраховувався при умові закритих вікон, що впливає динаміку їх розповсюдження.

6. Як пропозиції, щодо підвищення рівня пожежної безпеки у частині безпечної евакуації є встановлення систем димовидалення, встановлення пожежної драбини з 2 поверху, монтаж автоматичних систем пожежогасіння та удосконалення стратегії оповіщення та руху людей.

7. Недоліки розрахунку: у моделюванні розглянуто найгірші наслідки у разі виникнення пожежі, але тривалість часу до початку евакуації людей (90 с) з приміщень (окрім приміщення де відбувається пожежа) не є реалістичним, оскільки можливе оповіщення людей, що знаходяться на першому та другому поверсі швидше, за рахунок подання сигналу «пожежа, небезпека» особисто людьми, які виявили пожежу через 5,3 секунди. Також більш реалістичними умовами визначення початку евакуації є моделювання систем для виявлення пожежі (теплових, димових датчиків і т.д), що може скорочувати тривалість часу до початку евакуації, і загальну тривалість евакуації.

1. ДСТУ 8828:2019. Пожежна безпека. Загальні положення. Зі змінами №1 [Чинний від 2020-01-01]. Вид. офіц. Київ, 2018. 163 с. URL : [https://zakon.isu.net.ua/sites/default/files/normdocs/dstu\\_8828\\_2019.pdf](https://zakon.isu.net.ua/sites/default/files/normdocs/dstu_8828_2019.pdf).

2. NIST Special Publication 1019 Sixth Edition Fire Dynamics Simulator User's Guide Kevin McGrattan Simo Hostikka Jason Floyd Randall McDermott Marcos Vanella Eric Mueller.

3. PyroSIM user manual 2023. Thunderhead engineering, Manhattan, USA.

4. Pathfinder user manual 2023. Thunderhead engineering, Manhattan, USA.

УДК 351.74:355.588

DOI: 10.31733/15-03-2024/2/571-573

**Тетяна ХОРОЛЬСЬКА**

курсант факультету підготовки  
фахівців для підрозділів  
кримінальної поліції

**Валерій БІЛЧЕНКО**

старший викладач кафедри  
тактико-спеціальної підготовки  
Дніпропетровського державного  
університету внутрішніх справ

## **ЕВАКУАЦІЯ НАСЕЛЕННЯ ТА ОРГАНІЗАЦІЯ РЯТУВАЛЬНИХ РОБІТ ПРАЦІВНИКАМИ ПОЛІЦІЇ В УМОВАХ СЬОГОДЕННЯ**

В умовах сучасного світу, де природні катастрофи, техногенні аварії та інші небезпечні події можуть виникнути в будь-який момент, питання управління надзвичайними ситуаціями та евакуації населення стають надзвичайно актуальними. Забезпечення безпеки та захищеності громадян у випадку надзвичайних подій є однією з основних відповідальностей владних органів, рятувальних служб та громадськості.

Досвід попередніх кризових ситуацій підкреслив важливість ефективного

планування, підготовки та координації управління надзвичайними ситуаціями. При цьому, наявність чітких та дієвих стратегій реагування, а також високий рівень підготовки населення до дії у небезпечних умовах, визначають успіх у подоланні кризових ситуацій.

У цьому контексті дослідження процесів управління надзвичайними ситуаціями та евакуації населення набуває особливого значення. Вивчення ефективних стратегій, інноваційних підходів та кращих практик у цій області сприяє підвищенню готовності та забезпеченню безпеки населення у випадку надзвичайних ситуацій [1, с. 12].

Оцінка ситуації є першим кроком в управлінні надзвичайними ситуаціями. Владні органи та рятувальні служби проводять аналіз загрози та потенційного ризику для населення і майна. Після цього видаються попередження та інструкції громадянам щодо необхідності евакуації або прийняття інших заходів безпеки.

Для планування евакуації встановлюються маршрути та місця для збору евакуйованих. Координується транспорт для перевезення населення, а також забезпечуються інші необхідні ресурси, такі як медична допомога, харчування та притулок [2, с.13].

Комунікація з громадськістю важлива для забезпечення зрозумілого та своєчасного інформування про ситуацію, інструкції та оновлення. Крім того, важлива ефективна координація між різними службами та агентствами, такими як пожежна охорона, медичні служби та правоохоронні органи.

Під час рятувальних операцій проводиться організація та проведення рятувальних операцій для врятування людей, які опинилися в небезпеці, та надання допомоги постраждалим. На завершальному етапі здійснюється післякризова реабілітація, що включає надання допомоги та підтримки постраждалим, а також відновлення нормального життя.

Ці процеси вимагають відповідальності та координації з боку владних органів, рятувальних служб, медичних установ, волонтерських організацій та інших зацікавлених сторін. Окрім того, успішна евакуація та рятувальні операції вимагають планування на різних рівнях, включаючи національний, регіональний та місцевий рівні [3, с.14].

Під час проведення евакуації необхідно враховувати специфічні потреби різних груп населення, таких як люди з обмеженими можливостями, літні люди, діти та інші уразливі категорії. Забезпечення їх безпеки та добробуту є одним із пріоритетів у плануванні та виконанні евакуаційних заходів.

Після завершення надзвичайної ситуації проводиться аналіз ефективності та вивчення вчених з того, що було зроблено правильно та що можна покращити у майбутніх ситуаціях. Цей процес допомагає підвищити готовність до подібних подій у майбутньому та забезпечити безпеку та захищеність населення.

Окрім того, управління надзвичайними ситуаціями і евакуація населення також охоплюють питання психологічної підтримки для постраждалих осіб. Під час кризових ситуацій багато людей можуть зазнати стресу, тривоги та травм, тому важливо забезпечити їм психологічну допомогу та підтримку.

Зокрема, важливо підготувати населення до можливих надзвичайних ситуацій шляхом проведення інформаційних кампаній та тренувань з евакуації. Це допомагає підвищити свідомість громадян щодо загроз та навчити їх необхідним навичкам для виживання у небезпечних ситуаціях.

Не менш важливою є співпраця з міжнародними партнерами та організаціями з метою обміну досвідом та ресурсами в галузі управління надзвичайними ситуаціями та рятувальних операцій. Це дозволяє країнам отримувати підтримку та допомогу у найскладніших ситуаціях та підвищує загальну ефективність реагування на надзвичайні події [4, с. 22].

Усі ці аспекти є важливими у забезпеченні безпеки та захищеності населення під час надзвичайних ситуацій, і їх врахування в плануванні та виконанні заходів є ключовим для успішного управління надзвичайними ситуаціями.

Управління надзвичайними ситуаціями та евакуація населення є складними та важливими процесами, які вимагають детального планування, координації та співпраці між різними зацікавленими сторонами. Природні катастрофи та техногенні аварії можуть створювати серйозні загрози для життя та майна населення, тому ефективне реагування в таких ситуаціях є надзвичайно важливим.

Планування, оцінка ризиків, підготовка населення, організація рятувальних операцій та післякризова реабілітація – усі ці етапи мають вирішальне значення у забезпеченні безпеки та захищеності громадян. До того ж, важливою складовою є також психологічна підтримка та співпраця з міжнародними партнерами.



Висновуючи, можна сказати, що «ефективне управління надзвичайними ситуаціями вимагає комплексного підходу, системної роботи та готовності до швидкого та координованого реагування на будь-які небезпечні події»<sup>1</sup>. Лише завдяки спільним зусиллям та взаємній підтримці можна забезпечити безпеку та благополуччя населення під час надзвичайних ситуацій.

1. Бабенко О.В., Бойко В.М., Бойко М.В. «Евакуація населення в умовах воєнного стану: проблеми та шляхи їх вирішення». *Науковий вісник Національного університету цивільного захисту України*. 2023. № 3. С. 10-15.

2. Герасименко В.М. «Організація та проведення рятувальних робіт поліцейськими в умовах воєнного стану». *Вісник Національної академії внутрішніх справ*. 2023. № 1. С. 12-18.

3. Волошин О.В., Гуменюк І.В., Ковальчук В.В. «Особливості евакуації населення в умовах воєнного стану: теоретико-методологічний аспект». *Науковий вісник Національного університету цивільного захисту України*. 2023. № 4. С. 12-18.

4. Герасименко В.М., Бондаренко О.М., Ковальчук В.В. «Роль поліції в організації та проведенні рятувальних робіт в умовах воєнного стану». *Вісник Національної академії внутрішніх справ*. 2023. № 2. С. 20-26.

5. URL : <https://scholar.google.com.ua/citations?user=A1Kt2B8AAAAJ&hl=uk&oi=ao>.

УДК 654.924.5

DOI: 10.31733/15-03-2024/2/573-574

**Влада ШЕРДИЦЬ**  
здобувач вищої освіти

**Станіслав ВІНОГРАДОВ**  
заступник начальника кафедри  
Національного університету  
цивільного захисту України

## ВИДИ СИСТЕМ ПОЖЕЖНОЇ СИГНАЛІЗАЦІЇ

Системи пожежної сигналізації є одним з елементів системи протипожежного захисту об'єкту [1].

До основних видів систем пожежної сигналізації відносяться:

- безадресна, порогова система;
- адресно-опитувальна система;
- адресно-аналогова система.

В адресній системі методи мультиплексного зв'язку дозволяють кожному детектор незалежно передавати сигнал про свій стан назад на панель управління. Оскільки кожен детектор має свій власний ідентифікатор (або адресу), панель управління, на додаток до надання звичайної зони виявлення, також може бути налаштована для надсилання символічного повідомлення, що визначається користувачем, кожному детектору [2].

На практиці всі адресні системи відносяться до аналогового типу. Цифрова система – це система, в якій використовуються аналогові детектори, що адресуються, кожен з яких видає вихідний сигнал, що представляє значення контрольованого параметра. Вихідний сигнал може бути цифровим сигналом або еквівалентом вимірюваного значення в цифровому кодуванні.

Безадресна, порогова система та адресно-опитувальна система можуть сигналізувати тільки про два вихідні стани: нормальну і пожежну сигналізацію [3].

Відповідно, за допомогою цих пожежних сповіщувачів неможливо будь-коли встановити, наскільки близько пристрій знаходиться до аварійного стану, чи є локальні умови навколишнього середовища (які, ймовірно, містять пил та бруд) причиною погіршення чутливості детектора, тим самим негативно впливаючи на його чутливість.

Вихідний сигнал адресного пожежного сповіщувача є змінним і є пропорційним поданням вимірюваної дії вогню, тобто диму, тепла, окису вуглецю або полум'я.

Передача цього вихідного сигналу від детектора зазвичай здійснюється як аналогового струму. Однак у цифрових системах цей висновок виражається і передається у бітах даних з використанням нулів та одиниць. Передача даних стає безпечнішою з використанням FSK, забезпечуючи високий рівень розрізнення між цими різними

значеннями бітів [4].

Таким чином, в адресно-аналоговій системі адресні пожежні сповіщувачі просто діють як передавачі, що передають інформацію (назад на панель управління) про температуру, щільність диму тощо.

Схема на основі мікропроцесорів на панелі керування інтерпретує отримані дані та вирішує, чи слід вказувати на аварійний, попередній аварійний або нормальний стан.

Для того, щоб система подала сигнал тривоги у разі пожежі аналогове значення, що виводиться з детектора, має перебувати в стані тривоги (тобто вище рівня тривоги) протягом періоду, що дорівнює часу, необхідного для завершення трьох послідовних послідовностей адрес, зазвичай п'ятнадцяти секунд.

Цей метод трикратного сканування датчика перед подачею сигналу тривоги є способом зменшення кількості помилкових спрацьовувань від короточасних електричних чи фізичних перешкод, не викликаючи надмірної затримки при фактичному передачі сигналу тривоги [5].

1. ДБН В.2.5-56:2014 «Системи протипожежного захисту».
2. Based Fire Detection using ESP32 and Flame Sensor with Email Alert. URL : <https://microcontrollerslab.com/iot-fire-detectionesp32-flame-sensor-email-alert/>
3. Temperature Sensors for Fire Service. URL : <http://www.firealarmsonline.com/2017/08/temperature-sensors-fire-service-accessselevators.html>
4. Fire Sensors Data Acquisition System and its Transmission by Using C8051 MCU. URL : <https://www.ijsr.net/archive/v5i2/NOV161251.pdf>
5. Forest fire detection system using wireless sensor networks and machine learning. URL : <https://www.nature.com/articles/s41598-021-03882-9>

УДК 351.862.4

DOI: 10.31733/15-03-2024/2/574-575

**Катерина ШИШКО**

студентка ННІ права  
та інноваційної освіти  
Дніпропетровського державного  
університету внутрішніх справ

### **БЕЗПЕКА КРАЇНИ ЯК ГОЛОВНИЙ КРИТЕРІЙ УСПІХУ**

У сучасному світі, де конфлікти з використанням зброї стають все більш поширеними, безпека нації визнається як найвищий пріоритет. Україна, знаходячись перед викликами збройної агресії, має визначити свої пріоритети в галузі безпеки для захисту своїх громадян і суверенітету. Суперечливість геополітичної обстановки, можливість подальшої ескалації конфлікту і загроза дестабілізації внутрішньої ситуації вимагають перегляду та актуалізації безпекових пріоритетів України. Збройна агресія відображає важливий аспект міжнародних відносин, і аналіз безпекових переваг може виявитися ключовим для розробки стратегій та політики країни.

Згідно з принципами адаптивного управління, регулярний аналіз ризиків та загроз національній безпеці вважається необхідним. Після завершення війни очікується значний перегляд ситуації з точки зору безпеки в Україні. Це також призведе до зміни пріоритетів у захисті національних інтересів та подальшого розвитку країни. Отже, після завершення конфлікту необхідно розпочати новий етап стратегічного планування, який повинен призвести до внесення відповідних змін у Стратегію національної безпеки України та секторальні стратегії безпеки [3].

Актуальні загрози для національної безпеки України вимагають негайних заходів для гарантування готовності країни, економіки та суспільства до захисту від можливої збройної агресії. Підвищення обороноздатності стає основним пріоритетом у політиці національної безпеки.

Вчені систематично намагалися розглядати роль забезпечення національної безпеки у функціональній структурі держави. О. Глуценко, наприклад, визначає забезпечення національної безпеки як ключову функцію держави. Він стверджує, що ця функція є неодмінною складовою основних напрямів діяльності держави та включає в себе

забезпечення безпеки національних інтересів або цінностей в різних сферах, таких як військова, екологічна, економічна, політична та інформаційна. Це може виявлятися у захисті різних об'єктів, таких як територія, екологія, економіка, політика та інформація [1, с. 54].

Це особливо стає актуальним у випадках, коли виникають негативні тенденції, що породжують потенційні або реальні загрози для національних інтересів.

У цьому контексті основні завдання включають наступне: удосконалення системи мобілізаційної підготовки та мобілізації в Україні, враховуючи характеристики сучасних військових конфліктів; перегляд і закріплення у законодавстві принципів територіальної оборони країни; активне використання двосторонніх та багатосторонніх механізмів співпраці з партнерськими країнами, зокрема у розвитку військового і військово-технічного співробітництва, включаючи отримання військової допомоги; реструктуризацію та поступовий розвиток оборонної промисловості України, оптимізацію виробничих потужностей, реалізацію політики заміщення імпорту та створення власного виробництва критичних компонентів і матеріалів, удосконалення військово-технічного співробітництва з провідними країнами світу, особливо з країнами-членами ЄС і НАТО; розвиток системи військово-патріотичного виховання та впровадження програм початкової військової підготовки в загальноосвітніх школах [4, с. 240-244].

Варто звернути увагу на те, що агресія Російської Федерації щодо України викрила недоліки у роботі різних міжнародних організацій та їх структур. Ці організації не змогли ефективно вирішити складні завдання з підтримки миру та безпеки, а також адаптуватися до змін у міжнародному безпековому середовищі та розрізнити війну від конфлікту чи спеціальної військової операції. Це створює необхідність проведення аудиту діяльності цих міжнародних організацій та їх глибокої реформи. Окрім того, виникають сумніви стосовно ефективності НАТО як політично-військового альянсу 30 країн Північної Америки та Європи зі складною бюрократичною системою прийняття рішень та управління, особливо в умовах стрімких та непередбачуваних змін у сучасному безпековому середовищі.

За словами О. Резнікової, після завершення війни в Україні можливе створення нових воєнних та політичних альянсів у світовій спільноті. Ці альянси, хоча й можуть бути меншими за розміром, відзначатимуться більшою гнучкістю та здатністю забезпечувати ефективніші гарантії безпеки своїм членам [3].

Необхідність знаходження рішень для завершення конфлікту в Україні та надання нашій країні надійних зовнішніх гарантій безпеки може спонукати до перегляду та удосконалення застарілої та неефективної системи міжнародної безпеки та її інституцій.

Ф. Медвідь та М. Чорна підкреслюють, що ключовими пріоритетами у забезпеченні безпеки країни є модернізація Збройних сил України для досягнення нового рівня ефективності, мобільності та оснащення сучасним озброєнням і військовою технікою, а також забезпечення високого рівня обороноздатності країни. Поруч із цим важливо провести реформу правоохоронних органів, спеціальних служб та розвідувальних структур України з метою забезпечення їх ефективної роботи за європейськими стандартами і принципами державності, патріотизму, компетентності, демілітаризації, координації, продуктивної взаємодії, чіткого розподілу завдань і уникнення дублювання функцій, а також впровадження нових цивільно-військових відносин [2, с. 124].

Забезпечення безпеки України в умовах збройної агресії є складним завданням, що вимагає об'єднання зусиль влади, громадськості та міжнародних партнерів. Реалізація вказаних пріоритетів допоможе Україні захистити свою суверенність та територіальну цілісність, а також будувати стійку та безпечну країну.

Отже, в умовах збройної агресії безпекові пріоритети України повинні бути чітко визначені і активно реалізовані. Лише так Україна зможе ефективно захистити свій суверенітет, громадян і сприяти міжнародній стабільності.

---

1. Глушенко, О. О. (2023). Функція забезпечення безпеки держави в умовах воєнного стану. *Часопис Київського університету права*, (1), 53-56.

2. Медвідь Ф., Чорна М. Безпекова політика України в умовах зовнішньої агресії: нормативноправове забезпечення. Наукові записки Інституту політичних і етнонаціональних досліджень ім. І. Ф. Кураса НАН України. 2015. Вип. 5–6 (79–80). С. 117–126.

3. Резнікова О.О. Стратегічний аналіз безпекового середовища України. URL : <https://niss.gov.ua/news/statti/stratichnyu-analiz-bezpekovo-ho-seredovishcha-ukrayiny/>

4. Смолянюк В. Ф. Національні інтереси України: еволюція в політичному часі. Інститут президентства України в системі державної влади України: матеріали наукової конференції. Київ : ВПЦ «Київський університет»2014. – С. 240–244.

## **ОСВІТНЬО-ПСИХОЛОГІЧНІ ЗАСОБИ КАДРОВОГО ЗАБЕЗПЕЧЕННЯ СЕКТОРА БЕЗПЕКИ ТА ОБОРОНИ**

УДК 355.085.5

DOI: 10.31733/15-03-2024/2/576-577

**Галина ОХРОМІЙ**

професор кафедри  
психології та педагогіки  
Дніпропетровського державного  
університету внутрішніх справ,  
доктор медичних наук, професор

### **ЕКСПРЕС ДІАГНОСТИКА ТОЛЕРАНТНОСТІ ДО ПСИХОФІЗІОЛОГІЧНИХ НАВАНТАЖЕНЬ У ЗДОБУВАЧІВ ВИЩОЇ ОСВІТИ В УМОВАХ ВІЙНИ**

Збереження здоров'я молодого покоління на сучасному етапі, в умовах війни, є одним із пріоритетних напрямків, оскільки погіршення стану здоров'я молодого покоління може привести до регресу у різних сферах діяльності. Викликає необхідність дослідження психофізіологічного стану та адаптаційні можливості студентів вищих навчальних закладів до навчального процесу.

Оптимізація навчального процесу у вищих навчальних закладах в Україні сьогодні є край необхідними

Дуже гостро переживають особливості навчання у вищій школі студенти-першокурсники, які адаптуються до нових умов, в умовах війни. Тим паче, що адаптивні можливості студента-першокурсника прямо залежать від активності роботи його нервової системи, лабільності і сили.

Спроможність адаптуватися, долати труднощі, віднайти своє місце у життєвому просторі є вирішальним чинником вдалого розвитку молодої людини, а в майбутньому - фахівця з вищою освітою.

Діагностика стану здоров'я студентів для покращення їх учбової діяльності, правильного фізичного розвитку дають змогу констатувати, що психодіагностика адаптаційних можливостей студентів першого року навчання дуже важлива, тому що дезадаптації погіршують роботу пізнавальної сфери (зосередження уваги, пам'яті, мовлення), змінами в емоційно-почуттєвій сфері (відчуття тривоги, поганого настрою, страху, неадекватності само сприйняття і самооцінки тощо).

Саме методики «Спосіб визначення толерантності людини до розумових навантажень» та «Спосіб визначення фізичної витривалості людини» допомагають вирішенню багатьох проблем, які виникають під час навчання студентів у вищих навчальних закладах.

Методика «Спосіб визначення толерантності людини до розумових навантажень», розроблена нами, допомагає виявити можливості студентів до розумових навантажень, здатність оволодівати знаннями. Дана модель незамінна для діагностики у студентів на початку та в кінці навчального семестру для відображення об'єктивної картини стану здоров'я, стану нервової системи студентів (прогрес або регрес). Цю модель також можна використовувати для визначення фізичних можливостей студентів та визначення їх реакції на фізичні навантаження. Модель допомагає визначити швидкість адаптації студентів до навчального процесу у вищих навчальних закладах, швидкість реакції на розумові навантаження та особливості роботи нервової системи [1].

Для визначення фізичних здібностей, швидкості реакції та успішності студентів на заняттях фізичної культури використовується методика «Спосіб визначення фізичної витривалості людини» [2].

Запропонована методика відноситься до медицини, психофізіології, зокрема, до

способу визначення фізичної витривалості людини за психомоторними показниками нервової системи, з урахуванням віку, статі, ваги та споживання кисню при підборі дозованих порогових фізичних навантажень.

Основою методики є завдання розробити простий та універсальний спосіб визначення фізичної витривалості людини за відповідністю показників лабільності та сили нервової системи, який відповідає одиниці виміру навантаження на велоергометрі (Вт).

Ця модель методики представлена у вигляді таблиці, що має дві шкали: зліва та з права шкалу лабільності нервової системи, зверху та всередині – шкалу сили нервової системи та показники належного фізичного навантаження (Вт) [2].

Зазначена модель можна використовувати у процесі формуванні академічних груп та спеціальних груп на заняттях з фізичної культури, під час розробки навчальних планів і програм. Модель є простою, універсальною та легкою у застосуванні, її можна використовувати як індивідуально, так і у великих групах.

Модель допомагає визначити особливості навчання студентів на заняттях з фізичної культури (звичайна або спеціальна медична група).

Застосування приведених вище корисних моделей допоможе викладачам правильно та грамотно розподіляти подачу навчального матеріалу, розподіляти студентів за групами, враховуючи індивідуально-типологічні особливості. Визначивши показники лабільності та сили нервової системи, можна припустити, якими можливостями володіє кожен студент для сприйняття, обробки та відтворення навчального матеріалу. Адже, маючи дані про індивідуальні особливості нервової системи та здоров'я кожного студента, можна створювати оптимальні умови для навчання та розвитку майбутніх професіоналів [1,2].

Для ефективної навчальної діяльності в умовах навчальних закладів бажано формувати навчальні групи за індивідуально-типологічними показниками, а також розробляти навчальні плани та програми за психофізіологічними показниками студентів. Своєчасна діагностика адаптивних можливостей студентів до навчального процесу дає можливість дозувати розумові та фізичні навантаження, розробляти програми навчання відповідно з можливостями нервової системи студентів для поліпшення й оптимізації засвоєння навчального матеріалу студентами протягом усього навчального періоду в вищій школі [1,2].

Необхідним є проведення просвітницької роботи серед студентів та викладачів за здоровий спосіб життя, організацію навчальної та трудової діяльності в умовах вищих навчальних закладів. Через недостатню освіченість молодь неграмотно та неправильно використовує свої можливості, розумовий та фізичний потенціал, особливості роботи нервової системи. Викладачам необхідно регулярно отримувати інформацію про новітні методи ведення педагогічної та професійної діяльності.

Таким чином, сучасні умови життя спонукають змінювати застарілі моделі навчальної діяльності у вищій школі, переглядати методи діагностики стану здоров'я людини та створювати новітні методи та програми для покращення життя молодого покоління в Україні.

Представлені моделі є легкими у використанні в діагностиці студентів вищих навчальних закладів як викладачами, так і спеціалістами-медиками або психологами».

Методичні рекомендації присвячені вирішенню важливого наукового завдання, а саме підвищенню ефективності навчального процесу у вищих навчальних закладах, покращенню фізичного здоров'я молодого покоління та створення нової та сучасної моделі організації навчального процесу у вищій школі з урахуванням індивідуально-психологічних особливостей студентів. Методичні рекомендації можуть бути корисними для викладачів, студентів, медичних працівників, психологів та інших фахівців [1,2].

Методичні рекомендації допомагають виявити можливості студентів до розумових навантажень, здатність оволодівати знаннями; визначити особливості навчання студентів на заняттях фізичною культурою (звичайна або спеціальна медична група) [1,2].

---

1. Пат. 75615 Україна, МПК51A61B 5/16. Спосіб визначення толерантності людини до розумових навантажень. Г.В. Охромій, С.В. Ноздрін. №201205608; заявл. 07.05.2012; опубл. 10.12.2012, Бюл. №23.

2. Пат. 77886 Україна, МПК51A61B 5/16. Спосіб визначення фізичної витривалості людини. Г. В. Охромій, Н.Ю. Макарова, С.В. Ноздрін. №201211305; заявл. 01.10.2012; опубл. 25.02.13, Бюл. №4.

УДК 159.9.019.4+351.74  
DOI: 10.31733/15-03-2024/2/578-580

**Олена СЕРГІСНІ**  
професор кафедри  
психології та педагогіки,  
доктор медичних наук, професор

**Дмитро ЛУЦКЕВИЧ**  
студент магістратури  
ННІ права та інноваційної освіти  
Дніпропетровського державного  
університету внутрішніх справ

### **СОЦІАЛЬНО-ПСИХОЛОГІЧНІ ЧИННИКИ САМОРЕГУЛЯЦІЇ СЛУЖБОВОЇ ПОВЕДІНКИ СПІВРОБІТНИКІВ ОРГАНІВ ВНУТРІШНІХ СПРАВ У ПЕРІОД ВІЙСЬКОВИХ ДІЙ В УКРАЇНІ**

Наразі у період повномасштабної війни в Україні особливого значення набувають життєві цінності населення, особливо співробітників органів внутрішніх справ, тому що духовно-моральні цінності завжди були головним чинником їх службової поведінки.

Актуальність теми дослідження зумовлена наявною потребою у вивченні ціннісних орієнтацій співробітників органів внутрішніх справ, оскільки одним із чинників їх професійної поведінки є формування відповідної ієрархії цінностей, за допомогою яких правоохоронці можуть оцінювати реальні соціальні та професійні ситуації, явища, поведінку інших людей, позицій сенсу життя, життєвих та морально-етичних цінностей, в соціальному середовищі.

Це пов'язано з необхідністю формування активної та творчої особистості, вміння знаходити своє місце як в житті, так і на службі, ефективно реалізовувати себе в професійній діяльності, визначати цілі та реальні умови їх досягнення.

На кожному етапі становлення професіонала професія правоохоронця пред'являє певні вимоги до його особистості. В якості критеріїв психологічної придатності поліцейських до діяльності в особливих умовах В. В. Барко виділяє наступні: загальні здібності, особистісні характеристики та спрямованість (мотиви професійного вибору, рівень самоактуалізації). [2, 296 с.]

Особливо актуальною є проблема цільового оцінювання особистості працівника правоохоронних органів не тільки при професійному відборі, але і в динаміці його праці з аналізом результатів його діяльності, враховуючи, що працюючі в системі «людина – людина», а особливо «людини – людина – соціальна система» схильні до формування професійної деформації, синдрому професійного вигорання, особливо у зв'язку з військовими діями в Україні та існуючими загрозами не тільки внутрішніх деструктивних елементів, але і зовнішніх впливів.

Тому саме тепер постають такі актуальні завдання перед правоохоронними органами, як підсилення вимог до формування складу службовців за рахунок визначення таких якостей, як нервово – психічна стійкість, стресостійкість, резильєнтність морально – етичні норми та цінності, самоконтроль, саморегуляція поведінки та самоактуалізація особистості.

Формування особистісної ціннісної структури індивіда виступає важливим чинником процесу соціалізації, посередництвом якої людина стає повноправним членом суспільства у всій повноті взаємовідносин.

Як правило, для особистісних цінностей характерна висока усвідомленість, яка відображається в свідомості у формі ціннісних орієнтацій і слугує важливим чинником соціальної регуляції стосунків між людьми і поведінкою індивіда. Ціннісні орієнтації – найважливіші елементи внутрішньої структури особистості, закріплені життєвим досвідом індивіда, всією сукупністю його переживань та обмежень значущого, істотні для даної людини, на відміну від незначного та неістотного.

У соціальній психології поняття «Ціннісні орієнтації» використовують у двох значеннях: ідеологічні, політичні, моральні, естетичні та інші, як основа оцінок суб'єктом дійсності та орієнтації в ній; спосіб диференціації об'єктів за їх значущістю, що

формується при засвоєнні соціального досвіду та виявляються в цілях, ідеалах, упередженнях, інтересах та інших проявах особистості. [1, с. 92]

Спрямованість особистості виражає одну із найсуттєвіших її характеристик, визначальну соціальну та моральну цінність особистості. Зміст спрямованості – перш за все домінуючої соціально зумовленої характеристики відносин особистості до навколишньої дійсності. Саме через спрямованість особистості її ціннісні орієнтації знаходять своє реальне вираження в активній діяльності людини, тобто проявляються стійкими мотивами діяльності, що перетворюються в упередження.

Система ціннісних орієнтацій є важливим регулятором активності людини, оскільки вона дозволяє співвідносити індивідуальні потреби, мотиви з усвідомленими та прийнятими особистістю цінностями й нормами соціуму. На думку В. Алексеевої, ціннісні орієнтації є формою включення суспільних цінностей у механізм діяльності і поведінки особистості. Система ціннісних орієнтацій – це основний канал засвоєння духовної культури суспільства, перетворення культурних цінностей у стимули і мотиви практичної поведінки людей. [3, 320 с.]

Подібну думку також висловлює О. Здравомислов, який стверджує, що завдяки контрольним функціям ціннісних орієнтацій «дія потреб будь-якого роду може обмежуватися, затримуватися, перетворюватися» Механізм дії системи ціннісних орієнтацій, за його думкою, пов'язаний з вирішенням конфліктів і протиріч у мотиваційній сфері особистості. Регулятивна функція ціннісних орієнтацій особистості охоплює всі рівні системи збудників активності людини. Специфіка дії ціннісних орієнтацій полягає в тому, що вони функціонують не тільки як способи раціоналізації поведінки, їхня дія поширюється не тільки на вищі структури свідомості, але і на ті, котрі позначаються зазвичай як підсвідомі структури. Вони визначають спрямованість волі, уваги, інтелекту. [цит. за 4, с. 49-57]

У дослідженнях ціннісні орієнтації виступають також як важливий механізм регуляції діяльності, тобто самоконтролю. Виділяються ціннісні орієнтації як один з механізмів цілепокладання, оскільки вони орієнтують людину серед об'єктів природного і соціального світу, створюючи упорядковану, осмислену й значущу для людини картину світу. Ціннісні орієнтації дають підставу для вибору з наявних альтернатив цілей і засобів, переваги відбору й оцінки цих альтернатив, визначаючи «межі дії», тобто не тільки регулюють, але і спрямовують ці дії.

Таким чином, система ціннісних орієнтацій визначає життєву перспективу, «вектор» розвитку особистості, будучи одним з найважливіших внутрішніх його джерел і механізмів. Одночасно з цим система ціннісних орієнтацій особистості, як відображення цінностей соціального середовища, сама може впливати на групові норми і цінності. Індивідуальні ціннісні орієнтації окремих членів групи взаємодіють, а через міжособистісні взаємини впливають на колективні.

Система ціннісних орієнтацій особистості є багатофункціональною, вона виконує одночасно функції регуляції поведінки і визначення її мети, яка пов'язує в єдине ціле особистість і соціальне середовище. Тому можна зробити висновок, що в процесі соціалізації відбувається засвоєння соціального досвіду та його «перерозподіл» до рівня особистісних установок і орієнтацій, тобто, особистість набуває певної свободи у виборі тих чи інших цінностей відповідно до власних задатків і нахилів, а також завдяки регулятивному впливу середовища.

Визначальними в цьому процесі стають активність особистості та варіативність її поведінки, що пов'язане з поширенням, ускладненням соціальних зв'язків і відносин та з певною спрямованістю соціальної, в тому числі професійної діяльності.

Отже, основними механізмами становлення ціннісних орієнтацій особистості є:

- соціальні (інтеріоризація та екстеріоризація культурного досвіду суспільства як системи соціальних цінностей, яка опредмечена у різних формах матеріального втілення);
- психологічні (ставлення як єдність пізнавально-оцінних утворень у процесі розвитку свідомості і самосвідомості людини; взаємодія соціально-психологічних компонентів особистості, таких як установка, інтереси, мотиви, цілі, переконання, діяльність із суспільними умовами в процесі утворення ціннісних орієнтацій);
- педагогічні (учіння, виховання та діяльність особистості у нерозривному зв'язку).

Було проведено емпіричне дослідження співробітників двох підрозділів правоохоронної діяльності та контрольної групи, яку склали студенти університету.

[5, 146-164 с.]

Результати дослідження за методикою ціннісних орієнтацій М. Рокича дозволили встановити, що пріоритетними в структурі ціннісних орієнтацій досліджуваних співробітників органів внутрішніх справ є матеріально забезпечене життя, активна діяльність, наявність хороших та вірних друзів. У студентів переважає любов, наявність хороших вірних друзів та суспільне покликання.

Порівнюючи результати поліцейських та студентів за результатами проведення дослідження за методикою Т. Данилової можна прийти до висновку, що молодим студентам і працівникам сектору превентивної діяльності притаманний гуманістичний тип особистості, але не зважаючи на напрям службової діяльності, встановлено, що прагматичний тип особистості, як переважаючий, був притаманний працівникам поліції обох напрямків, які брали участь у дослідженні.

За методикою С. Бубнової найбільш значущими цінностями студенти визнали любов, пізнання нового у світі, природі, людині та соціальну активність для досягнення позитивних змін у суспільстві.

Поліцейські, навпаки визначили за першочергові орієнтири: визнання та повагу людей і вплив на оточуючих (70%), високий соціальний статус і управління людьми (62%), високий матеріальний добробут (48%).

З проведеного дослідження та порівняльного аналізу результатів методики Т. Елерса на мотивацію до уникнення невдач - можна зазначити, що у цивільних студентів більша мотивація до уникнення невдач в порівнянні з поліцейськими, які у більшій кількості знаходяться на середньому рівні.

Насамперед це пов'язано із амбіційністю та прагненням рухатись вперед та розвиватися, не зважаючи на перепони. За методикою Дж. Таусенда можна визначити, що цивільні особи більш схильні до розвитку в сучасній культурі (як чоловіки, так і жінки, ніж поліцейські).

Певний консерватизм у поглядах поліцейських, на нашу думку, зумовлений тим, що їх життя та службова діяльність протікає в межах законодавчих та нормативних актів та досить регламентовано.

Таким чином, результати дослідження свідчать про необхідність визначення ціннісних орієнтацій лише окремої частки працівників поліції, які є факторами регуляції їх поведінки в службовій діяльності та можуть бути застосовані у процесі організації психологічної допомоги у кризових життєвих ситуаціях, а також у навчально-виховному процесі як курсантів, так і працівників правоохоронних органів.

---

1. Александрова О.Ф. Роль і місце ціннісних орієнтацій у сучасній теорії виховання. Вісник Запорізького національного університету № 1(17), 2012 – с. 92;

2. Барко В. І. Професійний відбір кадрів до органів внутрішніх справ (психологічний аспект): монографія. В. І. Барко. Київ : Ніка-Центр, 2002. 296 с.;

3. Бех І. Д. Особистість на шляху до духовних цінностей: монографія. Київ-Чернівці: Букрек, 2018. 320 с.;

4. Боришевський М. Й. Духовні цінності як детермінанта розвитку й саморозвитку особистості. Педагогіка і психологія. 2008. № 2. С. 49–57.;

5. Кокун О.М., Пішко І.О., Лозінська Н.С., Копаниця О.В., Малхазов О.Р. Збірник методик для діагностики психологічної готовності військовослужбовців військової служби за контрактом до діяльності у складі миротворчих підрозділів: Методичний посібник. Київ : НДЦ ГП ЗСУ, 2011. 146-164 с.



УДК 159.9.019.4+351.74

DOI: 10.31733/15-03-2024/2/581-583

**Олена СЕРГІЄНІ**

професор кафедри  
психології та педагогіки,  
доктор медичних наук, професор

**Анастасія АНДРУША**

студентка ННІ права  
та інноваційної освіти  
Дніпропетровського державного  
університету внутрішніх справ

### **НЕРВОВО-ПСИХІЧНА СТІЙКІСТЬ ПРАЦІВНИКІВ РІЗНИХ ПІДРОЗДІЛІВ УСТАНОВ ПРАВООХОРОННОЇ ДІЯЛЬНОСТІ В УМОВАХ ВІЙНИ В УКРАЇНІ**

Вивчення нервово-психічної стійкості, її сутності, формування та підтримки має актуальне значення в галузі психологічної науки та практичної діяльності. Нервово-психічна стійкість захищає особистість від дезінтеграції, виникнення різних особистісних розладів, а також є основою збереження повноцінного психічного і соматичного здоров'я людини, її діяльності при напружених стресогенних та емоційних ситуаціях без негативних наслідків для здоров'я та подальшої працездатності. Вона набуває особливого значення у співробітників правоохоронних органів не тільки у зв'язку з підвищеними нервово-психічними навантаженнями професійного характеру, але і внаслідок дезадаптаційних впливів стану війни в країні.

Як пересічні люди, так і працівники силових структур схильні до виникнення стресових ситуацій, які призводять до щоденної нервової напруги. Робота в силових структурах вважається надмірно стресовою та вимогливою до фізичного та нервово-психічного стану працівників. Фахівці, зокрема поліцейські, стикаються з численними потенційно травматичними подіями, але незважаючи на це, від них очікується підтримка і належне функціонування в будь-який час. Разом з різноманітними професійно важливими якостями для них дуже важлива нервово-психічна стійкість, під якою розуміється інтегральна сукупність уроджених (біологічно обумовлених) та набутих особистісних якостей, мобілізаційних ресурсів та резервних психофізіологічних можливостей організму, що забезпечують оптимальне функціонування індивіда в несприятливих умовах середовища.

Нервово-психічна стійкість особистості до стресу і стресогенних чинників у співробітників силових структур при виконанні діяльності в екстремальних умовах розглядалась в дослідженнях О.А. Кириленко, В.Ф. Моргуна, В.П. Садкового, А.Г. Маклакова. Автори пояснюють її як дію різноманітних причин, пов'язаних не лише зі специфікою службової діяльності, але й із недостатнім рівнем професійних умінь та навичок, особливостями процесу соціалізації та іншими факторами зовнішнього середовища.

При виконанні професійної діяльності поліцейські зіштовхуються з широким спектром стресогенних факторів, серед яких насильство, травми, необхідність прийняття швидких і часто доленосних рішень в умовах невизначеної ситуації. Вплив цих стресорів на нервово-психічне функціонування поліцейських недостатньо вивчений, і це дослідження має на меті внести свій внесок у розуміння цього питання.

Нервово-психічна стійкість виявляється порушеннями стану здоров'я і поведінки людини, що пов'язано з механізмами адаптації до різних факторів і умов діяльності. У кожної людини є індивідуальна межа стійкості до несприятливих впливів, після досягнення якої може статися вибух, що проявляється різною інтенсивністю, тривалістю та характером прояву.

Науковці виділяють 4 рівні нервово-психічної стійкості (НПС):

– високий рівень НПС (1 група) мають особистості, у яких мало ймовірно не виражені нервові зриви та прояв агресивних емоцій; вони мають високий рівень регуляції поведінки;

– особи із середнім рівнем НПС (2 група) мають низьку ймовірність прояву нервових зривів і агресії, здатні адекватно оцінювати розлади при різноманітних емоційних стресах;

– низький рівень НПС (3 група) мають особистості, що випробовують нервові зриви, особливо якщо індивід потрапляє до нових екстремальних умов;

– незадовільний рівень НПС (4 група) характерний для осіб із високою ймовірністю прояву нервово-психічних зривів навіть за звичайних навантажень.

НПС можна позиціонувати як невід'ємний компонент емоційної регуляції та стресостійкості. Нервово-психічна стійкість особистості формується протягом життя людини, під впливом різних факторів.

Нервово-психічна стійкість поліцейських – це інтегративна якість особистості, що забезпечує стабільну ефективність діяльності у складних стресогенних умовах, адаптивний тип поведінки у професійних екстремальних ситуаціях, що дозволяє не тільки ефективно виконувати службові завдання, зберігаючи при цьому психічне здоров'я, а й застосовувати детермінуючий актуалізацію вплив та розвиток відповідно до специфіки вимог конкретної ситуації та професійної діяльності.

Структура професійної нервово-психічної стійкості працівників поліції характеризується сукупністю активаційного, мотиваційного, емоційного та вольового компонентів.

Нервово-психічна стійкість поліцейських до екстремальних ситуацій характеризується:

– адекватною оцінкою наявних активаційно-енергетичних ресурсів та вмінням їх раціонально використовувати та мобілізувати у професійних екстремальних ситуаціях; оптимальним мотиваційним комплексом з гармонійним поєднанням внутрішніх та зовнішніх мотивів та мотиваційними домінантами, адекватними аналізованій професійній діяльності;

– стійкою та адекватною самооцінкою; здатністю до когнітивної оцінки можливих екстремальних ситуацій і вироблення відповідних стратегій поведінки; здатністю до емоційно-вольової саморегуляції у стресогенних та екстремальних умовах.

Формування професійної нервово-психічної стійкості поліцейських до екстремальних ситуацій у процесі їхньої професійної підготовки буде успішним за дотримання таких психологічних умов:

– психологічне моделювання у процесі навчання поліцейських елементів професійної діяльності;

– побудова системи професійно-психологічної підготовки на використанні фактора екстремальності як особистісно-формуючого компонента;

– забезпечення послідовного психологічного впливу, що зумовлює необхідні продуктивні зміни в активаційних, мотиваційних, когнітивних, емоційно-вольових структурах особистості та заснованого на використанні методів психологічного моделювання завдань, умов та труднощів професійної діяльності поліцейських та спеціальних методів психологічної підготовки.

Для досягнення поставлених цілей дослідження застосовано комплекс методик: методика оцінки нервовопсихічної стійкості «Прогноз», методика «МЛЮ-АМ», методика «САН», тест самооцінки стресостійкості (С. Коухен і Г. Вілліансон), методика «ІТО, методика Шкала реактивної (ситуативної) і особистісної тривожності (Ч. Спілбергера і Ю. Ханіна). У роботі використовувались методи математичної статистики: описова статистика; кореляційний аналіз.

Емпіричне дослідження проводилося серед співробітників відділення розслідування злочинів загально кримінальної спрямованості слідчого відділу, сектору кримінального забезпечення слідчого відділу, сектору дізнання та сектору дільничних офіцерів поліції відділу превенції.

Результати дослідження за методикою «Прогноз» дозволили встановити, що всі підрозділи мають сприятливий показник нервово-психічної стійкості. Найвищий показник показало відділення розслідування злочинів загально кримінальної спрямованості слідчого відділу (9 балів НПС), тоді як найменший показник був визначений у працівників сектору кримінального забезпечення слідчого відділу (5 балів), інші підрозділи показали добрі результати НПС (6-8 балів).

Результати дослідження за методикою САН (оперативна оцінка самопочуття, активності, настрою) показують, що найбільш оптимальне значення, наближене до норми

мають працівники сектору кримінального забезпечення слідчого відділу, їх середній коефіцієнт становить – 4,9, тоді як відділення розслідування злочинів загально кримінальної спрямованості слідчого відділу показало – 4,4, але слід зазначити, що всі відділи показали сприятливий стан, при цьому нормальна оцінка стану лежить в діапазоні 5,0-5,5. Тож можна зробити висновок відносно результатів даної методики:

- Більшість досліджуваних знаходяться у задовільному нервово-психічному стані.
- Найменший коефіцієнт показало відділення розслідування злочинів загально кримінальної спрямованості, що свідчить про необхідність психологічної роботи у даному відділенні.

Результати дослідження за методикою «МЛО-АМ» (Багаторівневий особистісний опитувальник «Адаптивність») Маклакова свідчить про те, що рівень адаптації досліджуваних має показники, які знаходяться в нормі, при цьому працівники сектору дільничних офіцерів поліції відділу превенції показали високий показник адаптації.

Таким чином за методикою «МЛО-АМ» (Багаторівневий особистісний опитувальник «Адаптивність») досліджувані показали результати, що знаходяться в нормі.

Результати за методикою ІТО (Індивідуально-типологічний опитувальник) показують, що більшість підрозділів мають показники, що знаходяться у межах норми (4,1; 4,5; 3,8), середній показник працівників сектору кримінального забезпечення слідчого відділу – 4,8, що знаходиться на межі норми, що є проблематичним, враховуючи сферу їх роботи.

Таким чином з відділом необхідно провести низку психологічної роботи, що направлена на особистість та її професійне становлення.

Результати дослідження за тестом самооцінки стресостійкості (С.Коухен і Г.Вілліансон) показали, що досліджувані мають добрі результати, що свідчить про їх достатню професійну підготовку для роботи в органах внутрішніх справ, а працівники сектору кримінального забезпечення показали відмінний результат по шкалі стресостійкості.

Результати за методикою «Шкала реактивної і особистісної тривожності» Спілбергера – Ханіна»: усі досліджували показали помірний результат, що характеризує невелику наявність тривоги, яка цілком пояснюється напрямком їх професійної діяльності.

Не зважаючи на переважання задовільних і добрих результатів таки існує необхідність проведення за результатами психодіагностичного обстеження тренувальних занять, спрямованих на підвищення нервово-психічної стійкості. Проведення тренінгу з поліцейськими показало його високу ефективність.

УДК 355.085.5+351.74

DOI: 10.31733/15-03-2024/2/583-585

**Ельвіра СИДОРОВА**

заступник директора ННІ права  
та підготовки фахівців для підрозділів  
Національної поліції  
Дніпропетровського державного  
університету внутрішніх справ,  
доктор юридичних наук, доцент

### **ЩОДО ОКРЕМИХ КВАЛІФІКАЦІЙНИХ НАПРЯМІВ ПІДГОТОВКИ ФАХІВЦІВ ДЛЯ ПІДРОЗДІЛІВ СТРАТЕГІЧНИХ РОЗСЛІДУВАНЬ НАЦІОНАЛЬНОЇ ПОЛІЦІЇ У ЗВО МВС УКРАЇНИ**

Тривале реформування всіх соціально-економічних процесів, вплив війни на зростання рівня міграції, у тому числі, нелегальної, складне безпекове середовище<sup>1</sup>, у якому перебуває Україна, збільшення обсягів незаконного обігу вогнепальної зброї, за рахунок її

<sup>1</sup> Окрім зовнішніх військових загроз з боку РФ, що намагається захопити територію України, велику загрозу національній безпеці становить діяльність організованих злочинних формувань, тому рівень підготовленості працівників для підрозділів Національної поліції має велике значення.

витоку з територій, де ведуться активні бойові дії, широкі можливості, які надає користувачам Інтернет та сучасні інформаційні технології, що поєднуються інколи несистемним характером заходів, що вживаються правоохоронними органами. Увесь вказаний масив виступає платформою для об'єктивних чинників, що сприяють створенню підґрунтя для поширення в Україні кримінальних правопорушень, що вчиняються організованими групами та злочинними організаціями.

Надвисокий рівень стійкості та законспірованості, орієнтованість організаторів злочинної діяльності на максимальне розгалуження корупційних та міжнародних зв'язків очолюваних ними організованих груп та злочинних організацій виступають внутрішніми руйнівними факторами, що обумовлюють зміцнення позицій організованої злочинності на території України. Наведене вимагає якісно нових умінь та навичок від фахівців, задіяних в системі попередження, виявлення та припинення організованих форм злочинності [1].

З метою підготовки працівників Національної поліції саме цього напрямку професійної діяльності Дніпропетровським державним університетом внутрішніх справ здійснюється щорічна підготовка фахівців в галузі знань «Правоохоронна діяльність» за спеціалізацією «Стратегічні розслідування» на базі Навчально-наукового інституту права та підготовки фахівців для підрозділів Національної поліції. Вказана спеціалізація дає змогу на високому рівні готувати фахівців, які зможуть працювати в підрозділах Національної поліції України та здійснювати професійну діяльність, пов'язану з реалізацією повноважень в частині протидії організованій злочинності, злочинності в органах влади, управління, місцевого самоврядування, боротьби з корупцією та «хабарництвом» (неправомірною вигодою та злочинним збагаченням), захисту прав і свобод людини і громадянина та об'єктів права власності від протиправних посягань.

Серед базових навчальних дисциплін: «Кримінальне право», «Кримінальний процес», «Оперативно-розшукова діяльність», «Криміналістика», «Фінансове право», «Іноземна мова», а також комплекс дисциплін прикладної орієнтації: «Економіка підприємництва», «Основи економіки та підприємництва», «Протидія організованій злочинній діяльності у сфері публічних закупівель», «Оперативно-розшукова протидія злочинам загальнокримінальної спрямованості, вчинених ОГ і ЗО», «Виявлення, припинення і розслідування фінансових та економічних злочинів, вчинених ОГ і ЗО», «Організація роботи підрозділів стратегічних розслідувань», «Основи фінансової розвідки», «Основи кримінального аналізу» та ін. [2]

Метою вивчення вказаного блоку навчальних дисциплін є: загальноосвітня (навчальна) – формування у здобувачів професійних знань щодо організаційно-тактичних основ діяльності підрозділів стратегічних розслідувань, навичок планування оперативно-розшукових заходів за оперативно-розшуковими справами щодо організованих груп і злочинних організацій; виховна – формувати ціннісні орієнтири відповідно до ідеалів гуманізму, демократії, соціальної справедливості, поваги до особи; виховувати активну громадянську позицію; сприяти усвідомленню ролі та значення юридичної діяльності в розбудові та зміцненні української держави; формувати в майбутніх фахівцях-юристах високий рівень правової свідомості та правової культури, професійних та особистісних якостей; розвивальна – прищепити вміння правильного застосування знань, одержаних під час вивчення кримінального права, кримінального процесу та оперативно-розшукової діяльності [3].

Щодо програмних результатів навчання, то за підсумками вивчення навчальних дисциплін здобувачі повинні:

- вміти аналізувати нормативно-правові акти та інші документи з метою правильно кваліфікувати адміністративні та кримінальні правопорушення;
- вміти об'єктивно оцінювати ситуацію з метою правильного вибору форм та методів поліцейської діяльності;
- вміти організовувати свою діяльність на основі певного алгоритму, складати необхідні процесуальні документи;
- вміти переосмислювати наявні знання стосовно нових фактів; адаптувати раніше отриманий досвід до змінних умов та нестандартних ситуацій;
- вміти юридично правильно характеризувати та кваліфікувати факти і обставини фінансових та економічних злочинів, вчинених ОГ і ЗО; на підставі достовірних та перевірених фактів приймати обґрунтовані рішення відповідно до норм чинного законодавства.
- вміти використовувати сучасні методи та прийоми виявлення, припинення,

розслідування, протидії і запобігання загально кримінальним злочинам, в тому числі, в фінансовій та економічній сферах, вчинених ОГ і ЗО.

– вміти використовувати результати оперативно-розшукової діяльності у протидії організованим формам злочинності, у т.ч. й в економічній та фінансовій сферах.

– вміти складати оперативно-службові документи та здійснювати провадження за оперативно-розшуковими справами різних категорій.

Більшість наукових досліджень, науково-практичних конференцій, семінарів, що присвячені протидії злочинності, продовжують базуватись на обговоренні запропонованих змін та доповнень в діюче законодавство. Однак для стратегії, яка використовується на сучасному етапі, характерні риси запізнення в розробці системних заходів, а також гальмівні процеси щодо процесу розгляду та голосування законодавцем. Ефективна законотворчість формування належної правової бази протидії злочинності може бути тільки тоді, коли в суспільстві існують необхідні ресурси й можливості стало протидіяти злочинності. Цей процес потребує швидкого реагування на появу нових тенденцій організованої злочинності шляхом своєчасних запобіжних заходів безпеки при опорі на високий професіоналізм працівників правоохоронних органів.

Як підсумок, необхідно зазначити думку колишнього очільника Департаменту стратегічних розслідувань Національної поліції [1], який зауважив, що коли комплексно здійснюється внесок в освіту, тим самим робиться значний внесок для кожного хто здійснює протидію організованій злочинності. Отже, чим якіснішою буде підготовка курсантів, тим кращу отримають кваліфікацію всі працівники, які у складі підрозділів стратегічних розслідувань виявлятимуть, припинятимуть та попереджатимуть незаконну діяльність суспільно небезпечних організованих груп та злочинних організацій. На теперішній час, досить високі результати роботи Департамент стратегічних розслідувань має завдяки вдалому застосуванню поліцейськими симбіозу спеціального технічного інструментарію та аналітики.

1. Про специфіку роботи та необхідність якісної професійної підготовки кадрів розповів курсантам керівник ДСР! URL : <https://osvita.mvs.gov.ua/news/pro-specifiku-roboti-ta-neobhidnist-yakisnoyi-profesijnoyi-pidgotovki-kadriv-rozpoviv-kursantam-kerivnik-dsr>.

2. Освітньо-професійна програма «Правоохоронна діяльність (поліцейські)» Law Enforcement activity (Police Officers). Колектив авторів. МВС України. 2023 р. 22 с.

3. Оперативно-розшукова протидія злочинам загальнокримінальної спрямованості, вчинених організованими групами та злочинними організаціями. Робоча програма навчальної дисципліни. Дніпро : Дніпропетровський державний університет внутрішніх справ, 2023. 22 с.

УДК 355.318.1

DOI: 10.31733/15-03-2024/2/585-587

**Олексій ТИТАРЕНКО**

науковий співробітник науково-дослідної лабораторії з підготовки військ Київського інституту Національної гвардії України  
доктор юридичних наук, доцент

### **ОКРЕМІ ПИТАННЯ ПІДГОТОВКИ ПІДРОЗДІЛІВ ОПЕРАТИВНОГО ПРИЗНАЧЕННЯ НГУ ДО ВИКОНАННЯ ЗАВДАНЬ СИЛ ОБОРОНИ В УМОВАХ ВОЄННОГО СТАНУ**

В умовах сучасної повномасштабної війни, що розв'язала рф проти України є актуальним питання підвищення спроможностей усіх сил оборони країни для стримування та надання гідної відсічі збройній агресії. До складу таких сил оборони разом із ЗСУ входить НГУ.

Наразі у складних умовах надання гідної відсічі збройній агресії НГУ має набути нові та утримувати наявні спроможності за такими напрямками: 1) інституційні спроможності; 2) оперативні (бойові, спеціальні) спроможності; 3) спроможності із забезпечення готовності; 4) спроможності із забезпечення діяльності [1]. Розвиток цих

спроможностей передбачений також і в оновленій Доктрині діяльності НГУ [2]. Для посилення цих спроможностей НГУ було розпочато процес формування у 2023 році бригад оперативного призначення в рамках проекту «Гвардія наступу». Як результат, на сьогодні сформовані в НГУ 7 таких бригад (6 – бригад оперативного призначення, 1 – бригада спеціального призначення), а саме: 3-тя бригада оперативного призначення «Спартан», 4-та бригада оперативного призначення «Рубіж», 14-та бригада оперативного призначення «Червона калина», 15-та бригада оперативного призначення «Кара-Даг», 1-ша президентська бригада оперативного призначення «Буревій», 13-та бригада оперативного призначення «Хартія»), 12-та бригада спеціального призначення «Азов» [3; 4].

Ці бригади беруть активну участь у бойових діях. Проте для підтримання боєздатності та живучості цих бригад важливого значення набуває процес підготовки особового складу, що на сьогодні має свої особливості і постійно трансформується, враховуючи нові виклики та загрози на полі бою. На окремі питання підготовки звернемо увагу.

Зокрема, під час підготовки особового складу підрозділів оперативного призначення використовуються техніки та підходи стандартів НАТО від рядового військовослужбовця до офіцерів штабу батальйону та управління бригади. Особлива увага при підготовці приділяється питанням швидкого ухвалення командирами різних рівнів рішень в екстремальних ситуаціях [5].

Основою методики підготовки бригад стала «натівська» концепція (Mission Command) – «командування на досягнення кінцевої мети», зміст якої полягає у веденні бойових дій із використанням підходів децентралізованого виконання завдань підлеглими командирами відповідно до централізованого замислу старшого начальника.

Такий підхід до управління військами, поширений в арміях НАТО, заохочує виявлення ініціативи в підлеглих у межах встановлених старшим начальником обмежень та забезпечує швидке реагування на різкі, незаплановані зміни в обстановці в умовах втрати зв'язку зі старшим штабом [6].

Під час підготовки штабів бригад, штабів батальйонів зосереджуються зусилля на плануванні застосування підрозділів в наступальному (оборонному) бою та управлінні ними під час комплексного вогневого ураження безпілотними системами, РЕБ, РВіА та підтримки.

У керівних документах НГУ також значна увага приділяється питанням підготовки її складових. Наразі у Директиві НГУ Д-202 (2023 року) [7] передбачені особливості планування підготовки (індивідуальна та колективна/командна) для підрозділів оперативного призначення. Зокрема, залежно від того, що це за підрозділ оперативного призначення НГУ (новостворений чи ні; підрозділ після бойових вийшов на відновлення або це підрозділ, що лише формується) – варіюються плани проведення заходів з підготовки та злагодження таких підрозділів, а також програми з бойової та спеціальної підготовки. Такі документи (плани/програми підготовки) відпрацьовуються для: а) підрозділів, що проходять підготовку до виконання бойових завдань; б) підрозділів, які втратили боєздатність для наступного її відновлення; в) підрозділів, що формуються заново; г) підрозділів, що готуються за межами України.

Відмітимо, що в якості особливості сучасної підготовки офіцерського, сержантського та рядового складу бригад оперативного призначення НГУ останнім часом (2023 рік – початок 2024 року) стало посилену увагу на наступні складові підготовки: а) в індивідуальній підготовці – на інженерну підготовку, тактичну медицину, професійну психологічну підготовку, підготовку до дій щодо уникнення потрапляння в полон, виживання, опору та можливої втечі з полону, підготовку з РХБЗ; б) в колективній підготовці – на постійне удосконалення злагоджених дій підрозділу (відділення, взвод, рота) у бойовій обстановці (наступ/штурм, оборона, в т.ч. маневрена оборона з відходом на запасні позиції), злагодження дій з управлінням вогнем з використанням можливостей БпЛА (БАК), захист особового складу та техніки від атак FPV-дронами, особливості роботи малих груп в різних ландшафтних умовах (степ, водні перешкоди, ліс, поселення, місто, промисловий об'єкт). Окремо слід звернути увагу, що під час підготовки офіцерів підрозділів оперативного призначення посилюється увага на набуття навичок ширшого застосування БпЛА (мікро/макро-БпЛА, MAV), ведення радіоелектронної розвідки, використання електронно-комунікаційних систем НГУ.

Наступним елементом удосконалення підготовки військовослужбовців цих підрозділів, підвищення їх професіоналізму (живучості) під час виконання бойових завдань

є оперативне вивчення та впровадження власного досвіду виконання таких завдань, а також бойового досвіду інших сил оборони (ЗСУ, ДПСУ) та окремих країн НАТО. В цьому аспекті враховуються не лише позитивні приклади дії підрозділів сил оборони, а і допущені помилки/прорахунки [8].

Перспективним залишається злагодження дій різних суб'єктів сил оборони під час виконання бойових завдань.

1. Ктігоров М.О. Розвиток спроможностей національної гвардії України в умовах правового режиму воєнного стану. *Науковий вісник Київського інституту Національної гвардії України*. №1. 2022. С.24-31.

2. Доктрина діяльності Національної гвардії України, затверджена наказом командувача НГУ від 22.12.2023 № 1097 (ВКП НГУ 1-00). 2023. 60 с.

3. Гвардія наступу. URL : <https://storm.mvs.gov.ua/>.

4. Нацгвардія назвала етапи підготовки штурмових бригад «Гвардії наступу» (10 лютого 2023 року). URL : [https://zaxid.net/natsgvardiya\\_nazvala\\_etapi\\_pidgotovki\\_shturmovih\\_brigad\\_gvardiyi\\_nastupu\\_n1557757](https://zaxid.net/natsgvardiya_nazvala_etapi_pidgotovki_shturmovih_brigad_gvardiyi_nastupu_n1557757)

5. Підготовка «штурмових груп». URL : <https://armyinform.com.ua/2023/10/25/pidgotovka-shturmovih-grup-reportazh-z-poligona/>.

6. Підготовка за кордоном: чого і як країни-партнери навчають десятки тисяч українців. URL : <https://armyinform.com.ua/2024/01/05/pidgotovka-za-kordonom-chogo-i-yak-krayiny-partnery-navchayut-desyatky-tysyach-ukrayincziv/>.

7. Про організації підготовки Національної гвардії України у 2024 році : Директива НГУ від 24.11.2023 №Д-202.

8. Про затвердження Інструкції з вивчення та впровадження досвіду виконання бойових (спеціальних) завдань Національною гвардією України під час відсічі збройної агресії : наказ командувача НГУ від 10.11.2022 № 390.

УДК 355.085.5

DOI: 10.31733/15-03-2024/2/587-588

#### **Світлана ШУМОВЕЦЬКА**

доцент кафедри психології, педагогіки та соціально-економічних дисциплін  
Національної академії Державної прикордонної служби України  
ім. Б. Хмельницького,  
доктор педагогічних наук

### **ПРАКТИКА ПРОФЕСІЙНОГО ЧИТАННЯ У ВІЙСЬКОВИХ НАВЧАЛЬНИХ ЗАКЛАДАХ США**

У системі військової освіти США професійне читання є важливою складовою і засобом професійного розвитку та підвищення оперативної ефективності. Провідні військові навчальні заклади і центри підготовки, зокрема в Університет морської піхоти [1], Військово-морський інститут [2], Військовий коледж [3], Академія повітряних сил [4] системно підтримують відповідні програми професійного читання,

Практику професійного читання тут вважають одним з найкращих шляхів професійного та особистісного розвитку. Йдеться про літературу історичного характеру, мемуаристику та non-fiction. Тут передбачено списки професійної літератури для різних категорій персоналу, які публікують щороку. Список професійної літератури охоплює кілька напрямів: «Професійна армія», «Інновації», «Лідерство», «Стратегія» та ін. У списку є книги, що їх пропонують командири різних рівнів: від сержантів до керівника об'єднаних штабів та міністрів.

Практику професійного читання тут використовують для глибшого вивчення історії, для інтегрування новітніх технологій та підготовки лідерів відповідно до вимог часу. Керівництво освітніх установ заохочує майбутніх офіцерів читати, думати, говорити та писати для кращого професійного, літературного та наукового розуміння військової сили та інших питань, критичних для глобальної безпеки. Тут одностайні, що саме вивчення професійної літератури може покращити розуміння майбутніми офіцерами військової

професії, характеру війни, а також розвинути навички прийняття рішень і критичного мислення. Ці книги допомагають курсантам краще освоїти різні аспекти стратегічного середовища, нові місії, основні вимоги ведення війни, зрозуміти ідеї та погляди, актуальні для сучасної армії.

Досвід провідних військових навчальних закладах США засвідчує важливість інтелектуального розвитку майбутніх офіцерів, нагальність пошуку нових форм роботи щодо засвоєння військової науки, азів воєнного мистецтва, викладених у літературі для професійного читання.

Зазначену практику професійного навчання доцільно використовувати і в Україні. Майбутнім фахівцям сектору безпеки та оборони можна пропонувати низку книг, що насамперед допоможуть осмислити історичний досвід воєнних конфліктів та практику лідерства за сучасних умов. Це насамперед книги про вплив війни на історію людства та різні аспекти підготовки до бойових дій («Війна. Як конфлікти формували нас» М. Макміллан [5], «Відвага кличе. Доля допомагає хоробрим» Р. Голідея [6], «Бій: Психологія і фізіологія воїна в часи війни та миру» Д. Гроссмана, Л. Крістенсена [7], «Одного разу воїн – воїн назавжди. Як повернутися до звичного життя після бойових дій» Ч. Гоуга [8]. Ці книги є важливим засобом глибшого пізнання дійсності та професійного життя, що допоможе майбутнім офіцерам визначитись з багатьма темами, які заслуговують на професійний розгляд, вивчення та серйозне обговорення.

Вивчення цих книг як складової індивідуальної та самостійної роботи, в системі дослідницьких та проектних завдань, їх спільне обговорення має великий потенціал для кращого професійного, літературного та наукового розуміння військової сили.

1. Dirago M. Learning from the Marine Corps Commandant's Professional Reading List. URL : <https://groundedcuriosity.com/learning-from-the-marine-corps-commandants-professional-reading-list/> (last accessed: 16.02.2024).

2. Professional Military Education. URL : <https://www.usni.org/press/professional-military-education> (last accessed: 21.02.2024).

3. Dusty Shelves. URL : <https://warroom.armywarcollege.edu/category/special-series/dusty-shelves/> (last accessed: 21.02.2024).

4. USAF Professional Reading in Air University Library: Professional Reading. URL : [https://fairchild-mil.libguides.com/reading\\_lists](https://fairchild-mil.libguides.com/reading_lists). (last accessed: 21.02.2024).

5. Макміллан М. Війна. Як конфлікти формували нас / Переклав Назар Старовойт. Київ: Лабораторія, 2023. 304 с.

6. Голідей Р. Відвага кличе. Доля допомагає хоробрим / Переклала Олена Замойська. Київ: Наш Формат, 2023. 240 с.

7. Гроссман Д., Крістенсен Л. Бій: Психологія і фізіологія воїна в часи війни та миру / Переклав Андрій Накорчевський. Львів: Астролябія, 2023. 720 с.

8. Гоуг Ч. Одного разу воїн – воїн назавжди. Як повернутися до звичного життя після бойових дій / Переклала Ольга Корнюшина. Київ : Наш Формат 2024. 352 с.

УДК 355.085.5

DOI: 10.31733/15-03-2024/2/588-590

**Анатолій АНОСЕНКОВ**

доцент кафедри тактико-спеціальної та спеціальної фізичної підготовки факультету підготовки фахівців для підрозділів кримінальної поліції, Одеського державного університету внутрішніх справ кандидат юридичних наук, доцент

#### **ФОРМУВАННЯ КУЛЬТУРИ ЗДОРОВОГО СПОСОБУ ЖИТТЯ У КУРСАНТІВ МВС УКРАЇНИ.**

Сучасний рівень Українського суспільства та курс подальшого розвитку, обраний ним, встановлюють високі вимоги до підготовки співробітників правоохоронних органів, які є основними суб'єктами забезпечення прав та свобод громадян.



З огляду на зазначене, окреслюється необхідність відображення в освітніх стандартах, програм націлених на формування у курсантів компетентності в області здоров'я та його зберігання. Здоровий спосіб життя – є невід'ємною частиною культури людини, яка характеризується поточним фізичним станом особи, що формується із використанням певних спеціальних знань, які реалізуються у повсякденному бутті у вигляді підтримання певного рівня фізичної активності, відмови від шкідливих звичок та здатності протистояти психологічно-емоційним викликам сьогодення. Ці знання набуваються шляхом освіти та самоосвіти, напрямок яких визначається мотиваційно-ціннісною орієнтацією особистості, її вихованням.

Комплексність професійної діяльності співробітників правоохоронних органів, зокрема працівників Національної поліції, вимагає достатнього рівня фізичної підготовки, яка разом із достатнім рівнем психологічної підготовки та здатністю швидко приймати рішення забезпечує ефективність правоохоронної системи загалом.

Відповідно до вищезазначеного, завданням вищого навчального закладу, що готує кадри для правоохоронних органів є підготовка курсантів, які будуть здатні існувати в сучасному соціумі, розділяти його соціальні цінності, які зокрема напрямлені на підтримку здорового способу життя. Аналізуючи дослідження в області філософії таких вчених, як: Е.Бахтель, Е.Бабаян; в області психології: Н.Максимова, В.Бітенський, Б.Херсонський; в області соціології: Н.Мірошніченко, А.Міллер, С.Таратухін можна дійти висновку, що у сучасного покоління молоді в своїй більшості не виникає спонукання до підтримання здорової життєдіяльності. Особливо це є критичним для курсантів вищих навчальних закладів. В свою чергу це зумовлює актуальність проблеми підготовки курсантів до ведення та підтримання здорового способу життя. Для підтримки на достатньому рівні та вдосконалення психофізичних якостей курсантів доцільним вбачається вивчення та впровадження міжнародного досвіду та передових вітчизняних ідей цієї галуззі.

Питання дотримання курсантами здорового способу життя слід розглядати з точки зору аксіології, тобто визначити місце збереження здоров'я в сукупності ціннісних орієнтирів в сучасному житті молоді.

У сучасній вітчизняній науковій літературі укріпилася думка щодо визначення категорії здоров'я як взаємодію соціальних та біологічних чинників, а саме як вплив зовнішнього середовища, опосередкований специфічними функціями організму та його систем регуляції.[4]

Отже, визначаємо категорію «здоровий спосіб життя», що характеризується буттям людини. Ця категорія охоплює повсякденне життя людини в усіх сферах життєдіяльності: праці, побуті тощо. Відповідно здоровий спосіб життя є спосіб життєдіяльності, який спрямований на підтримання оптимального стану здоров'я людини. [1]

Майбутні компетенції курсантів у сфері зберігання здоров'я формуються на базі теоретичних знань щодо людської фізіології, безпосередньо здоров'я та здорового способу життя. Відповідно до цього, система освіти повинна брати на себе додаткове навантаження із формування фізично та психологічно готових до подальшої специфічної професійної діяльності співробітників. Це навантаження повинно включати формування ціннісних орієнтирів в області підтримки здорової життєдіяльності організму, вдосконалення фізичної підготовки та відповідального ставлення до здоров'я інших осіб.

Наразі система освіти в Україні не приділяє достатньо уваги цьому питанню. Можна констатувати наявність невідповідності між вимогами сучасної дійсності щодо формування у курсантів необхідних знань і звичок щодо підтримки здорової життєдіяльності та рівнем розробленості форм і методів стосовно формування у курсантів належного рівня знань щодо підтримання здорового способу життя та мотивації використовувати їх.

З огляду на зазначене, доцільним є впровадження певного комплексу навчальних дисциплін, присвячених індивідуальному здоров'ю людини, культурі здорового способу життя та покращенню фізичних показників. Відповідно до зазначеного, необхідність та значущість освіти в сфері здоров'я не викликає сумнівів.

Окрім освітньої бази, велику роль у впровадженні та популяризації ідей підтримки здорової життєдіяльності серед курсантів відіграє мотиваційний аспект, який є рушійною силою у використанні отриманих знань на практиці. Відповідно до цього, освітні програми вимагають впровадження, крім теоретичного аспекту ще й практичного, який буде покликаний на підвищення мотивації курсантів.[3] Мотивація та установки на ведення здорового способу життя у курсантів можуть бути, сформовані шляхом:

- а) залучення курсантів до практичних занять із різними формами фізичної активності (із урахуванням побажань курсантів);
- б) регулярне проведення командних ігор серед курсантів;
- в) організація змагань між групами;
- г) оснащення студентського гуртожитку тренажерами та надання вільного доступу до них.

Отже, сучасне суспільство вимагає від працівників правоохоронних органів достатнього рівня фізичної та психологічної підготовки, формування яких повинна частково брати на себе система освіти. Важливим аспектом є впровадження освітніх програм із формування у курсантів вищих навчальних закладів компетенцій в області здоров'я та його зберігання. У зазначених програмах необхідним є поєднання теоретичного аспекту, який покликаний на формування знань у курсантів в області здорового способу життя та практичного, який в свою чергу буде слугувати засобом формування мотивації у курсантів застосовувати отримані знання у своєму повсякденному житті.

1. Бойко Ю. С. Формування аксіологічних установок до здорового способу життя у студентів вищих навчальних закладів: дис. ... канд. пед. наук. Умань, 2015. 268 с.
2. Грушко В. С. Основи здорового способу життя для всіх і кожного: навч. посіб. Міністерство освіти України, Тернопільський державний педагогічний університет ім. В. Гнатюка. Тернопіль: СМП «Астон», 1999. 368 с.
3. Сивохоп Я.М. Основні підходи щодо формування навичок здорового способу життя учнівської молоді. Науковий вісник Ужгородського національного університету: Серія «Педагогіка. Соціальна робота». № 18. 2010 р. С. 94–98.
4. Сущенко Л. П. Соціальні технології культивування здорового способу життя людини / Запоріж. держ. ун-т. Запоріжжя, 1999. 308 с.

УДК 004.8

DOI: 10.31733/15-03-2024/2/590-592

**Лілія БОБРИШОВА**

доктор філософії в галузі права,  
завідувач відділення забезпечення  
якості освітньої діяльності  
Дніпропетровського державного  
університету внутрішніх справ

### **ПРОБЛЕМА ШТУЧНОГО ІНТЕЛЕКТУ ЩОДО ПОРУШЕННЯ НОРМ І ПРИНЦИПІВ АКАДЕМІЧНОЇ ДОБРОЧЕСНОСТІ**

Наразі в Україні зараз майже уся увага прикута до проблеми повномасштабної війни РФ проти України й організації відсічі варварській навалі. Тому українське суспільство і представники державної влади можуть бути дещо відрізані від загальносвітових тенденцій і глобальних проблем. Однією з найяскравіших загальносвітових подій протягом останніх років у царині розвитку технологій та винаходів став вихід на новий якісний рівень можливостей штучного інтелекту. У західних суспільствах, а також у нашому суспільстві, особливо у спільноті здобувачів вищої освіти, викоринилося поняття «чату GPT» та можливостей його використання.

На жаль, часто його використання набуває форм порушення норм та принципів академічної доброчесності, коли здобувачі вищої освіти замість самостійного виконання завдань вдаються до використання штучного інтелекту для генерування текстів курсових, самостійних або індивідуальних завдань, для есе тощо. Серед негативних наслідків можна виділити наступне: здобувачі, по-перше, не зазначають факт використання штучного інтелекту (оскільки якщо науковий проєкт передбачає використання в якості експерименту тощо штучного інтелекту і це зазначене у науковому проєкті, це не є порушенням академічної доброчесності) і видають результати роботи штучного інтелекту як свої; по-друге, найбільш негативним на нашу думку фактором є те, що через застосування під час виконання освітніх завдань можливостей штучного інтелекту для генерування здобувач вищої освіти «працює» не на отримання нових знань і певних навичок, які передбачені самим фактом самостійного виконання завдання, а на отримання гарної оцінки, що в

підсумку призводить до того, що здобувач вищої освіти отримує неякісні освітні послуги і не зможе бути конкурентноздатним на ринку праці за тою спеціальністю, яку він обрав.

Ще однією проблемою, яка виникає внаслідок поширення застосування здобувачами вищої освіти штучного інтелекту, є можливість введення в оману й нівелювання зусиль використання сервісів перевірки оригінальності тексту, які підписали меморандум з Національним агентством із забезпечення якості вищої освіти. Таким чином уся діяльність в закладах вищої освіти щодо перевірки текстів наукових проєктів здобувачів вищої освіти може бути нівельована, оскільки штучний інтелект генерує тексти з такою майстерністю, що зовнішньо їх не відрізнити від текстів, що написані людиною. Водночас, наразі не існує сервісів або послуг від сервісів перевірки оригінальності тексту, які б давали стовідсоткову гарантію, що текст було згенеровано штучним інтелектом. Тому відділи або відділення із забезпечення якості освітньої діяльності або інші підрозділи закладів вищої освіти, які перевіряють оригінальність текстів наукових проєктів здобувачів вищої освіти не зможуть довести факт порушення норм та принципів академічної доброчесності.

Для об'єктивності зауважимо, що для науки водночас застосування штучного інтелекту привносить багато користі. І. Похиленко у своєму дослідженні щодо можливостей застосування у навчанні штучного інтелекту підсумовує, що використання штучного інтелекту в навчальному процесі може стати ключовим інноваційним елементом, який забезпечить учасникам освітнього процесу більші можливості для саморозвитку та сприятиме розкриттю потенціалу [1, с. 401]. Зокрема, С. Толочко, Н. Бордюг та Л. Міронець зауважують, що використання ШІ в науці забезпечує формування кращих метаданих, індексування на основі запиту користувачів, адаптації академічного тексту власне наукового стилю науково-популярним для популяризації ідей, формування індексів і синонімічних пошукових термінів, проведення міждисциплінарних і міжнародних досліджень тощо [4, с. 28].

Також погоджуємося з авторами, що чинне законодавство не виокремлює види порушення норм і принципів академічної доброчесності, де застосовується штучний інтелект для генерування текстів. Наразі також лише знаходиться на стадії законопроекту Закону України «Про академічну доброчесність» також не містить норм про поняття штучного інтелекту, але у ст. 24 проєкту Закону вказано, що академічним плагіатом також є оприлюднення як результатів власної академічної діяльності текстів та/або результатів, сформованих (згенерованих) комп'ютерною програмою в автоматичному режимі, якщо цей факт не зазначено в академічному творі чи супровідних матеріалах до нього [2]. Що у принципі підпадає під поняття застосування штучного інтелекту. Хоча, за логікою самого поняття академічного плагіату, це не зовсім відповідає змісту поняттю академічного плагіату. На нашу думку, використання комп'ютерних програм для генерування текстів варто виділити як окремий вид порушення академічної доброчесності.

Наразі згідно ч. 4 ст. 42 Закону України «Про освіту» академічним плагіатом є оприлюднення (частково або повністю) наукових (творчих) результатів, отриманих іншими особами, як результатів власного дослідження (творчості) та/або відтворення опублікованих текстів (оприлюднених творів мистецтва) інших авторів без зазначення авторства [3]. Тобто плагіатом виступає лише використання результатів інших осіб. Разом із тим, якщо розглядати використання штучного інтелекту у якості методи «кіберспрошеного плагіату», або як його вказали австралійські дослідники М. Джонс та Л. Шерідан, «зворотній переклад», коли здобувачі запускають через програмне забезпечення текст першоджерела, який штучний інтелект видозмінює настільки, щоб сервіси перевірки оригінальності тексту не побачили плагіату, то у Законі України «Про освіту» підходить під це такий вид порушення академічної доброчесності, як фальсифікація (свідома зміна чи модифікація вже наявних даних, що стосуються освітнього процесу чи наукових досліджень) [3;4, с. 30; 5].

Отже, вважаємо за необхідне зауважити на проблемі відсутності можливості перевірки легальними сервісами текстів на факт їх генерування штучним інтелектом. Що може в подальшому зробити суттєві проблеми для забезпечення академічної доброчесності в освітньому процесі у закладах вищої освіти. Також вважаємо за доцільне виокремлення використання штучного інтелекту для генерування текстів як окремий вид порушення академічної доброчесності і закріплення цього у законодавчих актах.

---

1. Похиленко І. С. До питання про використання штучного інтелекту в навчальному процесі. *Академічна доброчесність, відкрита наука та штучний інтелект : як створити доброчесне освітнє середовище*: збірник есе програми підвищення кваліфікації. Львів ; Торунь, 18 вересня – 18 жовтня 2023 року. Львів; Торунь: Liha-Pres, 2023. С. 399- 401.

2. Про академічну доброчесність: проєкт Закону України від 10392 від 08.01.2024. URL : <https://itd.rada.gov.ua/billInfo/Bills/Card/43481>.
3. Про освіту: Закон України від 5 вересня 2017 року № 2145-VIII. URL : <https://zakon.rada.gov.ua/laws/show/2145-19#Text>.
4. Толочко С. В., Бордюк Н.С., Міроненко Л.П. Академічна доброчесність та штучний інтелект в освітній і науковій діяльності. *Інноваційна педагогіка*. 2023. Вип. 62, Т. 2. С. 25-32.
5. Jones M., Sheridan L. Back translation: an emerging sophisticated cyber strategy to subvert advances in 'digital age' plagiarism detection and prevention. *Assessment & Evaluation in Higher Education*. 2015. № 40 (5). Pp. 712–724. URL : <https://ro.uow.edu.au/cgi/viewcontent.cgi?article=1522&context=buspapers>.

УДК 37.018.43

DOI: 10.31733/15-03-2024/2/592-594

**Ольга ГОРІНА**

кандидат педагогічних наук, доцент  
кафедри психології та педагогіки  
Дніпропетровського державного  
університету внутрішніх справ

### **ОСОБЛИВОСТІ СОЦІАЛЬНО-ПСИХОЛОГІЧНОЇ АДАПТАЦІЇ ПЕРШОКУРСНИКІВ ДО ДИСТАНЦІЙНОГО НАВЧАННЯ В ПЕРІОД ВІЙНИ**

Проблема соціально-психологічної адаптації першокурсників до дистанційного навчання є предметом досліджень як зарубіжними, так і вітчизняними науковцями. Студентське життя – унікальне: вибір професії, доросле життя, самостійне пізнання світу, цікаві знайомства, однак в плани молоді внесли коригування повідомлення про небезпеку та загрозу життю, постійні звуки сирен, пошуки укриттів.

Російсько-українська війна, після повномасштабного вторгнення 24 лютого 2022 року рф, психологічно травмувала все населення, особливо дітей та молодь, які були свідками окупації південно-східних областей України, виїжджали через ворожі блокпости, втрачали рідних, близьких, знайомих, звичні умови життя, стабільні життєві цінності, тощо.

«Травмовані війною... Так сьогодні говоримо про тих, хто є свідками воєнних злочинів, що коять російські війська з часу агресивного нападу рф на Україну. Війна стала психотравмою для мільйонів наших громадян, серед яких десятки тисяч – діти і підлітки, які перебували й досі перебувають у зоні бойових дій. ЗМІ, соціальні мережі заповнили історії про розтрощені домівки, гвалтування, катування, викрадення, примусову депортацію, важкі поранення, вбивства мирних громадян України, серед яких найбільш незахищеними є діти» [1].

Досліджуючи особливості психологічних травм війни та шляхи подолання в населення, О. Туриніна визначає фактори, які можуть впливати на виникнення психологічних травм під час війни. По-перше, насильство є одним з основних акторів, що впливають на виникнення психологічних травм як військових так і цивільних осіб. Воєнні конфлікти пов'язані з насильством, стріляниною, вибухами... Все це викликає відчуття страху, тривоги, депресії у людей, що пережили такі ситуації. По-друге, втрата близької людини є іншим фактором, що може викликати психологічну травму під час війни. Втрата родичів, друзів, колег під час конфліктів, викликає важкі емоції, такі як горе, відчай... По-третє, відсутність безпеки та стабільності є іншим фактором, що може викликати психологічну травму як військовим так і цивільним особам. Під час війни нестабільні умови викликають відчуття страху та тривоги [4. с. 211].

Більшість науковців-дослідників роблять узагальнення даної проблеми і констатують, що «молодь легше приймає нестандартні ситуації і можна припустити, що їм простіше адаптуватися в новому колективі, знайти близьких за духом людей та своє коло спілкування [4. с. 212].

Особливостям розвитку освіти загалом, і системи вищої освіти, зокрема, присвячені

наукові доробки О. Власюка, І. Гнибіденка, О. Грішнкової, Т. Драгунової, Е. Лібанової, Т. Логутової, І. Прибиткової, М. Романюка, С. Ніколаєнка та інших. Однак, потребують вивчення та аналізу виклики та можливості, які постали перед системою освіти України у воєнний час.

У цих умовах студент-першокурсник ще має проблему адаптації, що ускладнює йому навчальний процес. Від успішності адаптації до нових умов життя і навчання залежить подальше професійне майбутнє студента, його професійна кар'єра як фахівця. Традиційна адаптація передбачає фізичне та соціальне пристосування молодого людини до нового середовища та збереження психічного здоров'я. Більшість молодих людей приїхали на навчання з інших областей, населених пунктів. Вони починають інші від звичних умов проживання, режим життєдіяльності. За їх сподіваннями, новий етап життя мав би відкрити нові горизонти пізнання, розширити коло друзів, знайомих.

Подолати перші негативні враження під впливом війни студентам допомагає студентське самоврядування, організація колективу академічних груп, участь в суспільному житті навчального закладу, групах чи клубах за інтересами (спорт, музика, інші захоплення).

Важливу допомогу та кваліфікованою підтримкою в новому навчальному закладі для першокурсників є поради, консультації практичних психологів, залучення до волонтерської та іншої соціальної діяльності.

Дистанційне навчання сьогодні розглядається як форма організації навчального процесу під керівництвом педагога-викладача, впровадження і використання ним інноваційних технологій від професійної майстерності якого залежить якість знань здобувачів освіти. В освітній діяльності дистанційне навчання створює можливість навчатися та отримувати необхідні знання віддалено від навчального закладу в будь-який зручний час [1].

Як відзначають Жигайло Н., Шолубка Т., формування психологічної стійкості студентів ЗВО під час війни та успішної адаптації до дистанційного навчання, щоб підвищити або зберегти психічну стійкість, потрібно знайти певні ресурси, які допоможуть справлятися в різних складних ситуаціях» [3, с.8].

Під ресурсами науковці називають внутрішні та зовнішні змінні, що сприяють психологічній стійкості в стресогенних ситуаціях. Оскільки людина – соціальна істота, одним із найважливіших ресурсів збереження психологічної стійкості особистості в стресових ситуаціях є соціальна підтримка. Хороше соціальне оточення допомагає людині краще переносити ті чи інші складні ситуації, підвищує психологічну стійкість і під час воєнного стану полегшує процес адаптації до нових умов [3, с.8].

Всі ми Громадяни України переживають емоції невизначеності майбутнього, страху за власне життя, за життя близьких та рідних. Студентська молодь – це така соціальна група, що володіє особливою мобільністю і може швидко пристосовуватись до нових обставин, адаптуватися до теперішніх викликів сьогодення та брати активну участь в житті, допомагати тим, хто опинився в складних життєвих обставинах. А процес адаптації мотивує молоду людину активізувати всі духовні й фізичні сили на навчання, громадську та соціальну діяльність там, де це потрібно в даний час. Забезпечення своєчасної психолого-педагогічної підтримки допоможе молоді адаптуватися до нових викликів часу та прогнозувати свою життєдіяльність на перспективу.

Аналіз фактів, реалій ситуації, повідомлення фахівців щодо допомоги дітям війни, вітчизняні науковці (В. Лисак, Л. Решетило) визначають два підходи психологічної допомоги: терапевтичний та профілактичний. Теоретичний зорієнтований на сутність душевної дитячої травми та передбачає потребу подолання (лікування) травмованого досвіду, задля того, щоб позбутися болісних спогадів й надалі жити природним життям. Профілактичний підхід психологічної допомоги – забезпечує вміння не зосереджуватися на минулому досвіді, позбутися негативних спогадів, натомість адаптуватися до максимально продуктивного життя у безпечному місці.

Дослідження психологічних особливостей дистанційного навчання через мережу Інтернет та адаптація молоді, не лише перших курсів, до продовження професійного навчання в умовах війни, має бути продовжено і поглиблено.

---

1. Горіна О.Т. Психолого-педагогічне розуміння особливостей «дистанційного навчання» як виклику сьогодення. *XIII Міжнародна науково-практична конференція «Вища освіта України у контексті інтеграції до європейського освітнього простору»* 18-19 грудня м.Київ (Україна), Краків (Польща).

2. Жигайло Н., Шолубка Т. Формування психологічної стійкості студентів ЗВО під час війни. *Вісник Львівського університету*. 2022. Вип. 14. С. 3-14.
3. Йопа Т. В., Остапов А. В. Адаптація студентів-першокурсників до умов навчання в закладах вищої освіти. *Вісник ЛНУ імені Тараса Шевченка*. 2021. № 2 (340), ч. 2. С. 16-27.
4. Турніна О.В. Особливості психологічних травм війни та шляхи їх подолання у населення. Вісімдесят другі економіко-правові дискусії. Серія: *Соціальні та гуманітарні науки: матеріали Міжнародної мультидисциплінарної наукової інтернет-конференції* (м.Львів,Україна, м.Ополе, Польща, 29-30 січня) / редкол.: О.Патряк та ін. ГО «Наукова спільнота», WSZIA w Opolu. Львів : ФОП Шпак В.Б. 2024. 221 с.

УДК 355.541.2

DOI: 10.31733/15-03-2024/2/594-595

**Дмитро КАЗНАЧЕСВ**

доцент кафедри

тактико-спеціальної підготовки

Дніпропетровського державного

університету внутрішніх справ,

кандидат юридичних наук, доцент

### **НЕОБХІДНІСТЬ НАВИЧОК ВОЛОДІННЯ РІЗНИМИ ВИДАМИ ВОГНЕПАЛЬНОЇ ЗБРОЇ В РОБОТІ ПРАВООХОРОННИХ ОРГАНІВ В УМОВАХ ВОЄННОГО СТАНУ ТА ПІСЛЯВОЄННОГО ЧАСУ**

Актуальність даної теми обумовлена перш за все наявністю законів, які регламентують право застосування зброї співробітниками правоохоронних органів відповідно встановлених правил. З початку повномасштабного вторгнення збройних сил Російської Федерації та територію України та введення воєнного стану по всій території країни, постало питання щодо застосування різного роду зброї у відсічі збройної агресії військ російської федерації як цивільними особами так і співробітниками правоохоронних органів.

З перших днів повномасштабного вторгнення збройних сил Російської Федерації на територію України і веденням активних бойових дій на майже половині території нашої держави, був прийнятий закон «Про забезпечення участі цивільних осіб у захисті України» [1]. Керівництвом країни було прийнято рішення у період дії воєнного стану дозволити громадянам застосовувати будь-яку зброю для захисту свого життя та здоров'я а також видавати вогнепальну зброю цивільному населенню для надання відсічі збройній агресії ворога та захисту територіальної цілісності держави, що як наслідок привело до збільшення великої кількості зброї та боеприпасів до неї в руках цивільного населення. Тобто потрібно розуміти, що у володінні великої кількості населення з'явилась зброя і поліцейським в майбутньому буде потрібно з нею співпрацювати або навіть використовувати. Тому вміння нею володіти та мати хоча б якийсь розуміння, як саме цей вид зброї працює, а також на якій відстані вона ефективна є необхідним для роботи та безпеки, як поліцейського так і цивільних людей [2].

Більша потреба у знаннях на нашу думку буде в період післявоєнного часу, а також тим поліцейським які працюють зараз або працюватимуть на деокупованих територіях [3]. Проте думка, що це стосується лише тих людей які направлялись з тих областей, які деокуповані або тимчасово окуповані є хибною. Враховуючи, що кількість територій які були окуповані дуже багато виникає потреба у збільшенні також і кількості особового складу підрозділів Національної поліції, які будуть там працювати. На сьогоднішній день дійсно відбуваються відправлення працівників підрозділів Національної поліції з різних областей на ці території. Дане відрядження є законним, оскільки існує Наказ Міністерства внутрішніх справ України від 02.08.2017 № 672, який це дозволяє. Тобто необхідність знаходження там працівників поліції полягає в тому, щоб фіксувати воєнні злочини, знаходити та притягувати до відповідальності осіб, які перейшли на бік ворога, забезпечувати громадський порядок тощо.

Виходячи з вищесказаного можна зробити висновок, що поліцейський в межах своїх повноважень зобов'язаний мати навички застосування і використання вогнепальної

зброї, в першу чергу задля виконань покладених на поліцію повноважень, а також задля допомоги у захисті території України та роботи на деокупованих територіях. Це допоможе зберегти життя більшої кількості осіб, які цього потребують, а також забезпечить безпеку самих поліцейських під час виконання службових обов'язків як в повсякденних умовах діяльності так і в умовах ведення бойових дій.

1. Про забезпечення участі цивільних осіб у захисті України: Закон України від 03 березня 2022 року № 2114-IX. URL : <https://zakon.rada.gov.ua/laws/show/2114-20#Text>. (дата звернення 26.02.2024).

2. Навчання поліцейських на початковому етапі вогневої підготовки: метод. рек. / за заг. ред. В. Д. Поливаниука. Дніпро : ДДУВС, 2019. 52 с. Polyvaniuk, V.D. (2019). Training of police officers at the initial stage of fire training. Dnipropetrovsk State University of Internal Affairs

3. Грибан В.Г. Безпека працівників Національної поліції в умовах надзвичайних ситуацій: навчальний посібник (Грибан В.Г., Фоменко А.С., Казначесв Д.Г., Бойко О.І. / за заг. ред. Грибана В.Г.). Дніпро : Дніпроп. держ. ун-т внутр. справ, 2018. 100 с.

УДК 355.541.2

DOI: 10.31733/15-03-2024/2/595-597

**Сергій КОСТІВ**

начальник кафедри  
спеціальної підготовки,  
доктор філософії

**Олександр ГУРО**

курсант навчально-наукового  
інституту фізичної культури  
та спортивно-оздоровчих технологій  
Національного університету  
оборони України

**РОЗВИТОК СПЕЦІАЛЬНИХ ФІЗИЧНИХ ЯКОСТЕЙ КУРСАНТІВ  
ЗАСОБАМИ РУКОПАШНОМУ БОЮ ПІД ЧАС ПРАВОВОГО  
РЕЖИМУ ВОЄННОГО СТАНУ**

В умовах ведення широкомасштабної війни російською федерацією щодо нашої держави одним із основних завдань Збройних сил України (ЗС України) зумовлено цілеспрямований розвиток спеціальних якостей військовослужбовців, що відіграють важливу роль у процесі виконання ними поставлених завдань в екстремальних ситуаціях, особливо в бойових. Вони сприяють подоланню різних за об'ємом і рівнем фізичних і психічних навантажень і допомагають протистояти втомі – психічній, психофізіологічній і фізичній. Зазначимо, що успіх виконання завдань в першу чергу залежить від навченості командира, який здатний підготувати особовий склад. Для якісної підготовки військовослужбовців тактичного рівня підготовки у вищих військових навчальних закладах (ВВНЗ) виникає необхідність щодо удосконалення спеціальної фізичної підготовки військовослужбовців ВВНЗ на період дії правового режиму воєнного стану засобами рукопашного бою, що сприятиме виробленню актуальних підходів щодо їх навчання та дасть їм змогу якісно виконувати функціональні обов'язки.

Воєнний стан передбачає вчити військовослужбовців тільки тому, що потрібно на війні, відповідно під час навчання рукопашному бою потрібно використовувати прийоми та дії, що будуть ефективними під час виконання бойових завдань [1]. Підбір прийомів рукопашного бою слід здійснювати з метою передбачення простого навчання та легкого засвоєння військовослужбовцями дій їх виконання в складних ситуаціях.

Основними вимогами щодо проведення занять з рукопашного бою є: правильне регулювання фізичного навантаження, досягнення найбільшої щільності заняття, дотримання встановленого порядку й підвищення зацікавленості тих, кого навчають.

Одним із важливих показників якості навчального процесу на заняттях з фізичної підготовки є фізичне навантаження, що характеризується двома величинами: обсягом роботи і інтенсивністю, де під обсягом роботи потрібно розуміти загальну кількість вправ і

занять, а під інтенсивністю співвідношення кількості виконаних вправ з підвищеним навантаженням до їх загального числа. Величина фізичного навантаження на занятті може регулюватись як обсягом, так і інтенсивністю роботи, й може бути більшою або меншою та контролюється керівником заняття в залежності від загального стану фізичної підготовленості підлеглих [2].

Керівник заняття повинен досконало володіти інформацією про фізичний розвиток курсантів, функціональний стан, щоб рівномірно розподіляти навантаження.

Навантаження можна регулювати змінюючи: кількість виконання вправ, темп і частоту виконання вправ, відпочинок між виконаними вправами, виконання вправ у спорядженні (шолом, бронезилет), виконання вправ зі зброєю.

В Інструкції з фізичної підготовки в системі Міністерства оборони України виділяють три комплекси прийомів рукопашного бою.

*Перший комплекс прийомів рукопашного бою РБ-1 включає в себе:* положення підготовки до бою, положення до бою без зброї, для підготовки до бою з ножем, для підготовки до бою з автоматом (карабіном), перекид вперед, перекид назад, перекид через ліве (праве) плече, самотрагування при падінні назад, комплекс прийомів рукопашного бою без зброї на 8 рахунків, комплекс рукопашного бою з автоматом на 8 рахунків, прийоми рукопашного бою з автоматом, захист підставкою автомата, відбиви автоматом, звільнення від захоплення противником автомата (карабіна).

*Другий комплекс прийомів рукопашного бою РБ-2 включає в себе:* прийоми рукопашного бою без зброї, захист від ударів рукою, ударів ногою, захист від ударів ногою, удари піхотною лопатою, відбиви піхотною лопатою, обеззброєння противника при уколї багнетом, обеззброєння противника при ударі піхотною лопатою зверху або справа (ліва), обеззброєння противника при ударі піхотною лопатою навідмах або тичком, прийоми рукопашного бою з ножем, ріжучі удари ножем, загин руки за спину, важіль руки усередину.

*Третій комплекс прийомів рукопашного бою РБ-3 включає в себе:* обеззброєння противника при ударі ножем прямо, обеззброєння противника при ударі ножем зверху, обеззброєння противника при ударі ножем знизу, обеззброєння противника при ударі ножем навідмах, обеззброєння противника при спробі дістати пістолет з кобури (кишені), обеззброєння противника при спробі дістати пістолет з-за ремня штанів (кобури попереду), обеззброєння противника при загрозі пістолетом впритул спереду, обеззброєння противника при загрозі пістолетом впритул ззаду, звільнення від захоплення противником шиї спереду (одягу на грудях), звільнення від захоплення противником шиї ззаду, звільнення від захоплення противником тулуба ззаду, звільнення від захоплення противником тулуба спереду, звільнення від захоплення противником тулуба з руками спереду, ухилення від захоплення противником ніг спереду, звільнення від захоплення противником ніг ззаду, задушення ззаду, звільнення від захвату одягу спереду, задня підніжка, кидок через спину, кидок через голову, кидок із захопленням ніг та задушення, зв'язування противника мотузкою, зв'язування противника ремнями, зв'язування противника ремнем від штанів або мотузкою, зв'язування противника за допомогою палиці, здійснення обшуку противника, обшук лежачи на землі, конвоювання на больовому прийомі, у разі затримання озброєного противника, метання ножа з хватом за лезо, метання ножа з хватом за руків'я, метання піхотної лопати [3].

Зазначимо, що прийоми рукопашного бою в сучасних бойових діях застосовуються дуже рідка і випадки використання зброї, в прикладному значенні, нажалі присутні. На підставі аналізу анкет та бесіди з військовослужбовцями, які мають бойовий досвід з'ясовано, що доцільно навчати військовослужбовців прийоми бою зі зброєю, а саме:

1. Тичок стволом автомата.
2. Удари автоматом: прикладом збоку (зверху, знизу), удар магазином, стволом зверху.
3. Захисти автоматом: відбиви праворуч, ліворуч, вниз-праворуч, відводи праворуч, ліворуч; підставкою автомата.
4. Колючі та ріжучі удари ножем: зверху, знизу, збоку, навідмах.
5. Спеціальні прийоми: обшук, зв'язування та конвоювання.

Нами запропоновано методику навчання курсантів зазначеними прийомами.

*Методика навчання прийомів РБ зі зброєю тичок стволом автоматом*

*Назвати вправу – (тичок стволом автоматом).*



*Зразково її показати* – викликати найбільш підготовленого курсанта до себе та показати вправу (прийом) (тичок стволом автомату).

*Пояснити техніку виконання вправи* – тичок стволом автомату виконується зі стійкого положення (лівосторонньої або правосторонньої бойової стійки) прямим тичком ствола в уразливі місця противника. Уразі потреби удари повторюються.

Удар виконується як на близькій так і на середній дистанції в лице, шию, печінку, сонячне сплетіння. Удар виконується як з місця так і з кроком вперед та призначений для нападу й захисту.

*Удосконалення (тренування).*

Виконати вправу в повільному темпі 20 разів – ВПЕРЕД.

Виконати вправу в швидкому темпі 20 разів – ВПЕРЕД.

У русі (переміщення, з випадом вперед). 20 разів – ВПЕРЕД.

Удари по манекену в швидкому темпі 20 разів – ВПЕРЕД.

Удари автоматом по манекену у спорядженні (шолом, бронежилет) 20 разів – ВПЕРЕД.

*Методика навчання прийомів РБ зі зброєю удар ножем.*

*Назвати вправу* – (удар ножем прямо).

*Зразково її показати* – викликати найбільш підготовленого курсанта до себе та показати вправу (прийом) (удар ножем прямо).

*Пояснити техніку виконання вправи* – удар ножем виконують зі стійкого положення (лівосторонньої або правосторонньої бойової стійки) з коротким замахом в уразливі місця противника. Уразі потреби удари повторюються.

Удар виконується у ближньому бою в лице, шию, верхні та нижні кінцівки. Удар виконується як з місця так і з кроком вперед та призначений для нападу й захисту.

*Удосконалення (тренування).*

Виконати вправу в повільному темпі 20 разів – ВПЕРЕД.

Виконати вправу в швидкому темпі 20 разів – ВПЕРЕД.

У русі (переміщення, з випадом вперед). 20 разів – ВПЕРЕД.

Удари по манекену в швидкому темпі 20 разів – ВПЕРЕД.

Удари ножем по манекену у спорядженні (шолом, бронежилет) 20 разів – ВПЕРЕД.

*Методика навчання прийомів РБ спеціальні прийоми обшук противника.*

*Назвати вправу* – (зв'язування противника).

*Зразково її показати* – викликати найбільш підготовленого курсанта до себе та показати вправу (прийом) (зв'язування противника).

*Пояснити техніку виконання вправи* – після того як здійснили обшук противника, завалити його на землю, сісти зверху на нього, міцно притиснути коліном захопленому руки, зігнути руки за спину та мотузкою зв'язати руки противника.

*Удосконалення (тренування).*

Виконати вправу в повільному темпі 10 разів – ВПЕРЕД.

Виконати вправу у спорядженні (шолом, бронежилет) 10 разів – ВПЕРЕД.

На нашу думку, запропоновані прийоми рукопашного бою дадуть змогу підготувати військовослужбовців до бойових ситуацій, що вже виникали в бойових підрозділах під час виконання поставлених завдань військовослужбовцями.

Запропоновані прийоми рукопашного бою та методики їх навчання необхідно використовувати під час навчання військовослужбовців. При необхідності слід вчасно змінювати процес навчання курсантів відповідно до бойових умов та досвіду отриманого військовослужбовцями в бою.

1. Костів С. Ф., Скорик Д.Р. Підготовка курсантів рукопашному бою під час правового режиму воєнного стану. *Сучасні тенденції та перспективи розвитку фізичної підготовки і спорту у Збройних Силах України, правоохоронних органах, рятувальних та інших спеціальних служб на шляху євроатлантичної інтеграції України* : матеріали VI міжнар. наук.-практ. конф. (м. Київ, 25 листоп. 2022 р.). Київ, 2022. С. 196–198.

2. Костів С. Ф. Удосконалення навичок військовослужбовців з рукопашного бою засобами крос фіту. *Військова освіта*. 2022. С. 138–149.

3. Наказ Міністерства оборони України “Про затвердження Інструкції з фізичної підготовки в системі Міністерства оборони України”, від 05 серпня 2021 року № 225, зареєстрованій у Міністерстві юстиції України 01 жовтня 2021 року №1289/36911.

УДК 351.74:061.1(100)  
DOI: 10.31733/15-03-2024/2/598-599

**Олександр МАЗУР**

доцент кафедри управління  
та адміністрування  
Дніпропетровського державного  
університету внутрішніх справ,  
доктор філософії з публічного  
управління та адміністрування

### **МЕТАСВІТ ІНТЕРПОЛУ: ПІДГОТОВКА ТА НАВЧАННЯ СПІВРОБІТНИКІВ В НОВИХ УМОВАХ**

*Актуальність.* Світове суспільство перебуваючи в умовах цифрової трансформації вже має напрацювання, які в найближчому майбутньому стануть доступні для всіх бажаючих. І цим надбанням є метасвіт (metaverse).

Метасвіт (або метавсесвіт) – «це мережа віртуальних світів, зосереджена на соціальній взаємодії; віртуальний простір, в якому люди, їх аватари, можуть взаємодіяти між собою та іншими цифровими об'єктами за допомогою технологій віртуальної, доповненої або змішаної реальності» [1]. Участь («занурення») людини в метасвіті відбувається через фізичні елементи: аудіо-візуальні (смартфон, окуляри/лінзи віртуальної реальності); тактильні (костюм віртуальної реальності, пальчатки); рухові доріжки (бігові доріжки для віртуальної реальності) [1].

По-суті, «метасвіт» є об'єднуючим поняттям для існуючих цифрових віртуальних світів і, на думку дослідників, є наступним поколінням Інтернету або буде його значною частиною. Цифрові віртуальні світи, що складають єдиний метасвіт, створено ІТ-компаніями за рахунок приватних або державних коштів [1; 2].

Саме до таких технологічних інновацій як метасвіт необхідна увага правоохоронних органів для відстеження й аналізу цих нововведень, щоб забезпечити безпеку. Тому, розуміючи це, у жовтні 2022 року під час проведення 90-ої Генеральної асамблеї Інтерполу (Нью-Делі, Індія) було офіційно представлено метасвіт Інтерполу (Metaverse Interpol), який розроблено для правоохоронних органів 195 країн-членів [3].

Для запобігання новим загрозам та злочинам у майбутньому впроваджено цей перший глобальний поліцейський метасвіт (Metaverse Interpol). Його створено для того, щоб допомогти поліції зрозуміти прийдешній світ, де віртуальна та фізична реальність поєднані [4]. Виходячи з цього, експертна група Інтерполу підготувала та видала у січні 2024 року документ «Interpol White Paper – Metaverse: A Law Enforcement Perspective (Use Cases, Crime, Forensics, Investigation, and Governance)», в якому наведено досвід метасвіту Інтерполу та уявлення про аспекти єдиного метасвіту [6].

Хоча метасвіт ще на початковому етапі свого розвитку, але має значний потенціал для змін [5; 6] і це майбутнє яким з міркувань забезпечення безпеки опікуватися треба вже сьогодні.

*Проблема* полягає в тому, що в умовах війни, яку розв'язала росія, Україна не може приділити значну увагу на державному рівні саме такому питанню як метасвіт, зокрема в частині приєднання й активної участі в створеному метасвіті Інтерполу.

Планується використання глобального поліцейського метасвіту в навчальному процесі Глобальної академії Інтерполу (Interpol Global Academy), зокрема для тренування у віртуальній реальності при різних сценаріях правоохоронної діяльності на «навчальних полігонах» метасвіту.

Майбутні можливості нововведень у підготовці співробітників Інтерполу в поліцейському метасвіті заслуговують на детальну увагу, а саме щодо варіантів навчання, а саме:

- взаємодія в режимі реального часу з будь-якого місця у світі (у тому числі координація та реагування на різні ситуації під час поліцейських операцій) для обміну передовим досвідом та практикою в розслідуванні та тактичному реагуванні;
- проведення глобальних конференцій, а також тривимірне поглиблене навчання та цифровізацію місць злочинів;

- віртуальна реальність може використовуватися для відтворення високостресових ситуацій, таких як терористичні атаки, що дозволяє правоохоронцям вдосконалити навички у кризовому управлінні, переговорах та використанні сили;
- відтворення місць злочину (створення віртуальних реплік місць злочинів, які можна буде відвідати та аналізувати навіть після того, як фізичні місця будуть змінені), обмін інформацією та розробка тактики;
- використання метасвіту як платформу для моделювання масштабних екстрених ситуацій, проведення репетицій для реагування на терористичні атаки, тим самим дозволяючи правоохоронним органам здійснювати комплексні вправи з реагування на великі інциденти;
- проведення віртуальних громадських зборів (для тих, хто має проблеми з мобільністю або для громад, які розташовані віддалено);
- відтворення будь-якого сценарію поліцейської підготовки, у тому числі тренування стресостійкості/деескалації та інші небезпечні сценарії в безпечному та контрольованому середовищі (контроль над натовпом і т.д.);
- неперервне навчання, яке може бути спрощено для оновлення та повторного тренування користувачів на сценаріях.
- керування та контроль за допомогою метавесвіту реальних даних від поліцейських дронів;
- симуляція та навчання для службовців забезпечення безпеки;
- співпраця та комунікація між правоохоронними органами та іншими зацікавленими сторонами [6].

Ураховуючи вищевказане, можливими шляхами вирішення вищезазначеної проблеми у повоєнний період є:

- по-перше, створити урядову експертну групу з питань вивчення наявного досвіду навчань в метасвіті Інтерполу, з метою адаптації для правоохоронних органів України;
- по-друге, ініціювати активне долучення представників України до метасвіту Інтерполу;
- по-третє, підготувати технічну базу – запланувати та здійснити закупівлю необхідних фізичних елементів для участі визначеної кількості правоохоронців у заходах метасвіту Інтерполу.

1. Метавесвіт. Вікіпедія : вебсайт. URL : <https://uk.wikipedia.org/wiki/Метавесвіт> (дата звернення 01.03.2024).

2. Ritterbusch G. D., Teichmann M. R. Defining the Metaverse: A Systematic Literature Review. *IEEE*. 2023. URL : <https://ieeexplore.ieee.org/stamp/stamp.jsp?arnumber=10035386> (дата звернення 01.03.2024).

3. Interpol General Assembly closes as Organization moves towards its 100 year anniversary, 21 October 2022. *Interpol : website*. URL : <https://www.interpol.int/News-and-Events/News/2022/INTERPOL-General-Assembly-closes-as-Organization-moves-towards-its-100-year-anniversary>

4. 2022: the Year in Review, 2022, December 23. *Interpol : website*. URL : <https://www.interpol.int/https://www.interpol.int/News-and-Events/News/2022/2022-the-year-in-review>

5. Interpol enters the Metaverse, 2023. Youtube : website. URL : [https://www.youtube.com/watch?v=P5AEedw\\_r8Q](https://www.youtube.com/watch?v=P5AEedw_r8Q) (дата звернення 01.03.2024).

6. Interpol White Paper – Metaverse: A Law Enforcement Perspective (Use Cases, Crime, Forensics, Investigation, and Governance), January 2024. *Interpol : website*. URL : <https://www.interpol.int/> (дата звернення 01.03.2024).

УДК 613.73  
DOI: 10.31733/15-03-2024/2/600-601

**Руслан МУКОІДА**

доцент кафедри тактико-спеціальної та спеціальної фізичної підготовки, кандидат юридичних наук, доцент

**Анатолій АНОСЕНКОВ**

доцент кафедри тактико-спеціальної та спеціальної фізичної підготовки Одеського державного університету внутрішніх справ, кандидат юридичних наук, доцент

### **ФІЗИЧНА ПІДГОТОВКА ЯК ЗАСІБ ГОТОВНОСТІ ДО ВИКОНАННЯ ПРОФЕСІЙНИХ ЗАВДАНЬ**

Питання фізичної підготовки курсантів слід розглядати крізь призму майбутніх специфічних завдань, які будуть виконуватися ними в ході несення служби. Відповідно до цього, слід розділити підготовку курсантів на загальний фізичний стан та на тактико-спеціальну підготовку.

Для ефективного підвищення культури ведення здорового способу життя курсантами поза межами навчального процесу, до питання слід підійти з аксіологічної точки зору, а саме: визначити місце, яке відведено підтриманню здорової життєдіяльності в сукупності ціннісних орієнтирів сучасної молоді. Крім цього, слід визначитися із поняттям здорового способу життя, ідея ведення якого в подальшому буде культивуватися серед курсантів.

Сучасна вітчизняна наукова література закріплює думку щодо визначення поняття здоров'я, яка зазначає, що здоров'я є взаємодію соціальних та біологічних чинників, а саме вплив навколишнього середовища, що опосередковується регулятивними системами організму та його специфічними функціями[3]. Відповідно до цього, категорія «здоровий спосіб життя», яка характеризується буттям людини може бути визначена як спосіб життєдіяльності, за якого особою підтримується оптимальний стан свого здоров'я. На даний момент українська система освіти не приділяє достатньої уваги зазначеному питанню, зводячи концепцію підтримання здорової життєдіяльності лише до виконання певних вправ під час занять в освітніх закладах. Наразі наявна невідповідність між вимогами сьогодення щодо наявності у курсантів компетенцій, навичок із підтримання здорової життєдіяльності й рівнем розробленості програм та методів формування у курсантів знань, практичних вмінь щодо підтримки здорового способу життя та мотиваційної складової використовувати зазначенні знання та навички.

Виходячи із зазначеного, вбачається доцільним впровадження в освітню систему програм, присвячених індивідуальному здоров'ю людини, культурі ведення здорового способу життєдіяльності. Крім цього, в рамках підходу, коли підтримання належної фізичної форми та ведення здорового способу життєдіяльності повинно стати частиною повсякденного життя курсантів велику роль, крім освітньої бази, відіграє мотиваційний аспект, який є чинником практичного застосування знань, отриманих в закладі освіти. З огляду на це, постає необхідність впровадження у навчальні програми, крім теоретичного аспекту, який буде закладати основні знання щодо компетенцій в області ведення здорового способу життя ще й практичний, який буде закріплювати ідею використання теоретичних знань із підтримання задовільної фізичної форми серед цінностей курсантів[4].

У контексті спонукання курсантів до самостійного підтримання належної фізичної форми та ведення здорового способу життя вбачається доцільним системний підхід в рамках якого, до освітніх програм слід включити: по-перше, перед виконанням практичних вправ, що створюють навантаження на відповідні групи м'язів, стисле викладення курсантам теоретичного матеріалу щодо поточного тренування. Це дасть можливість виробити у курсантів усвідомлений підхід до вправ, які виконуються, що в свою чергу покращить результати вправ та зменшить ризики травматизму. По-друге, доцільним є регулярне проведення спортивних командних ігор серед курсантів та організація змагань

між групами та всередині груп курсантів. Під час участі в подібних заходах особи мають змогу об'єктивно порівнювати свої фізичні дані з іншими учасниками, відстежувати прогрес своєї фізичної підготовки, а головне: виробити логічний зв'язок між дією (виконання фізичних вправ, дотримання здорового харчування, відмова від шкідливих звичок тощо) та наслідком – покращення персональних спортивних результатів, покращення свого положення серед учасників своєї команди тощо. На цьому етапі можна вести мову про появу мотивації щодо додаткових занять спортом та дотримання здорового способу життя поза межами навчального процесу. З огляду на це, доцільно вжити певних заходів щодо забезпечення курсантів вищого навчального закладу засобами та знаряддями для підтримання певного рівня фізичної активності, а саме: оснастити студентський гуртожиток спортивними тренажерами та надати вільний доступ до них, визначити зони для встановлення інвентарю для спортивних ігор, визначити розклад спортивних змагань, які можуть проводитися у вільний від навчання час за ініціативою курсантів.

Другою складовою комплексної підготовки майбутніх працівників правоохоронних органів є тактико-спеціальна підготовка.

Оскільки майбутня професійна діяльність курсантів буде часто пов'язана із ризиком та нестандартними ситуаціями, вбачається необхідною здатність адекватно оцінити обстановку, що склалася та оперативно на неї відреагувати. Зазначені ситуації переважно характеризуються: а) наявністю обставин, які загрожують життю та здоров'ю працівника правоохоронного органу, оточуючим особам; б) наявністю часових обмежень щодо оцінки обстановки, прийняття рішення та його виконання; в) наявністю персональної відповідальності за свої дії. З огляду на зазначене, очевидним є необхідність наявності у співробітників правоохоронних органів, крім задовільного рівня загальної фізичної підготовки ще й спеціальних компетенцій щодо поведінки себе в нестандартних ситуаціях. Тактико-спеціальна підготовка або підготовленість курсантів до дій в нестандартних ситуаціях може бути визначена як здатність ефективно діяти в умовах стресу та небезпеки, дотримуючись умов правомірності, орієнтуючись на певні існуючі алгоритми вирішення тактичних завдань в певній типовій оперативній обстановці[5]. Від рівня тактико-спеціальної підготовки залежить швидкість та ефективність виконання завдання або досягнення певної мети.

Отже, фізична підготовка курсантів є комплексним явищем, яке включає в себе поточний фізичний стан та тактико-спеціальну підготовку, що вимагає системного підходу до розробки освітніх програм в цій сфері. Це в свою чергу, в майбутньому дасть змогу сформуванню кадрів правоохоронних органів, які будуть здатні динамічно реагувати на зміну суспільних відносин та ефективно протистояти викликам, які будуть поставати під час їх професійної діяльності.

---

1. Про затвердження Положення про організацію службової підготовки працівників Національної поліції України : наказ МВС України від 26.01.2016 № 50 // База даних «Законодавство України» / Верховна Рада України. URL : <http://zakon.rada.gov.ua/go/z0260-16> (дата звернення: 21.02.2024).

2. Про Національну поліцію: закон України від 02.07.2015 № 580-VIII // База даних «Законодавство України» / Верховна Рада України. URL : <https://zakon.rada.gov.ua/laws/show/580-19> (дата звернення: 21.02.2024).

3. Сущенко Л. П. Соціальні технології культивування здорового способу життя людини / Запоріж. держ. ун-т. Запоріжжя, 1999. 308 с.

4. Сивохоп Я.М. Основні підходи щодо формування навичок здорового способу життя учнівської молоді / Я.М. Сивохоп // Науковий вісник Ужгородського національного університету: Серія «Педагогіка. Соціальна робота». № 18. 2010 р. С. 94–98.

5. Шевченко Т.В. Екстремальні умови під час виконання повноважень поліцейськими та їх вплив на гарантування особистої безпеки поліцейського. Право і суспільство. 2017. С. 135-139.

УДК 159.944.4  
DOI: 10.31733/15-03-2024/2/602-604

**Кирило НЕДРЯ**

завідувач кафедри гуманітарних  
дисциплін та психології  
поліцейської діяльності  
Дніпропетровського державного  
університету внутрішніх справ,  
кандидат історичних наук, доцент

### **ПТСР І ГОСТРА СТРЕСОВА РЕАКЦІЯ: ОСОБЛИВОСТІ КОМУНІКАЦІЇ ПОЛІЦЕЙСЬКОГО.**

Дослідження особливостей поведінки людей в умовах бойових дій і переживання екстремальних навантажень призвели до виникненню нового напрямку в психології та психотерапії, яке вивчає *травматичний стрес*. Він пов'язаний з переживанням психологічної травми, тобто події високого ступеня стрессогенності.

*Травматичний стрес супроводжується важкими переживаннями тривоги, депресії і почуття провини.*

*Травматичний стрес – це особливе за формою і змістом переживання, що є наслідком особливої взаємодії людини і навколишнього світу.*

Це нормальна людська реакція на ненормальні обставини, стан, що виникає у людини, що пережила щось таке, що однозначно виходить за межі звичайного людського досвіду та і фантазії. Коло явищ, що викликають травматичні стресові порушення, досить широке і охоплює безліч ситуацій, коли виникає загроза власному життю або життя близької людини, загроза фізичному здоров'ю або образу «Я». Це ситуації які здебільшого так чи інакше пов'язані з різного роду насиллям, або його наслідками.

Психологічна реакція на травму включає в себе *три відносно самостійні фази*, що дозволяє охарактеризувати її як розгорнутий у часі процес.

*Перша* – фаза психологічного шоку – включає в себе два основних компоненти:

1. Пригнічення активності, порушення орієнтування в навколишньому середовищі, дезорганізація діяльності;
2. Заперечення того, що сталося (своєрідна охоронна реакція психіки). Нормою є короткочасність цієї фази.

*Друга* – вплив – характеризується вираженими емоційними реакціями на подію і його наслідки. Це можуть бути сильний страх, жах, тривога, гнів, плач, звинувачення. Емоційні прояви відрізняються безпосередністю та інтенсивністю. Поступово ці емоції змінюються на критику або сумніви у собі. Вона протікає по типу «що було б, якби ...» і супроводжується болючим усвідомленням невідворотності того, що сталося, визнанням власного безсилля і покаранням самого себе. Характерний приклад – описане в літературі почуття «провини того, хто вижив», що досить часто доходять до рівня глибокої депресії.

Вищезгадана фаза є критичною в тому відношенні, що після неї починається або процес одужання (реагування, прийняття реальності, адаптація до нових обставин), тобто *третьої фази* нормального реагування, або відбувається фіксація на травмі і подальший перехід постстресового стану в хронічну форму.

Сам же *Посттравматичний стресовий розлад (ПТСР/PTSD)* – це неспихотична відстрочена реакція на травматичний стрес, здатна викликати психічні порушення практично у будь-якої людини.

У ньому виділяють наступні чотири характеристики травми, здатної викликати травматичний стрес:

1. Подія яка відбулася цілковито усвідомлюється, тобто людина знає, що з ним сталося і через що у нього погіршився психологічний стан;
2. Це стан, який обумовлений зовнішніми причинами;
3. Пережите руйнує звичний спосіб життя;
4. Подія викликає жах і відчуття безпорадності, безсилля що-небудь зробити або

змінити.

Зважаючи на вищезазначене, необхідно розуміти, що *Травматичний стрес* та *Посттравматичний стресовий розлад* – два окремих поняття, які мають різні змісти, прояви і терміни. Щодо роботи з ними і навіть діагностування, то мова може йти виключно щодо залучення профільних фахівців. Однак, саме ПТСР у мовному обиході став використовуватися як фактично сленгове слово для позначення будь-якої «не нормальності» (відхилення від поведінкових норм) осіб, які приймали чи приймають участь у бойових діях. Така практика, на жаль, має місце у поліцейських.

Проте, слід розрізняти ці поняття і *гостру стресову реакцію*, з якою найчастіше і стикаються поліцейські у спілкуванні з особами, під час виконання власних обов'язків. Причому, для учасників бойових дій є окреме визначення – *бойова стресова реакція*.

*Так, класифікаційний психіатричний стандарт DSM-IV пропонує наступні критерії діагностування гострої реакції на стрес :*

А. Особи, які пережили травматичну подію, яка характеризується наявністю обох наведених ознак:

1. Особи, які пережили, були свідками або стикалися з подією або подіями, що представляють реальну небезпеку або загрозу смерті чи серйозних ушкоджень – своєї або інших;

2. Особистісні реакції у вигляді страху, безпорадності, жаху.

Б. Або під час, або безпосередньо після переживання травмуючої події у людини виникає, принаймні, три диссоціативні симптоми:

1. Суб'єктивне переживання заціпеніння, відчуженості або відсутності емоційної реакції;

2. Звуження поля свідомості у сприйнятті навколишньої ситуації (стан «оглушення»);

3. дереалізація;

4. деперсоналізація;

5. диссоціативна амнезія, наприклад, нездатність згадати важливий момент травми.

В. Травматична подія постійно переживається одним (або більше) з наступних шляхів: повторювані і захоплюючі дистресові образи, думки, флешбеки або відчуття повторного переживання подій; або ж розлад проявляється при зіткненні з чимось, що нагадує про травмує подію.

Г. Прагнення уникати стимулів, що асоціюються з травмою (думок, почуттів, розмов, діяльності, місць і людей).

Д. Очевидні симптоми тривоги або підвищеної збудливості (наприклад, дратівливість, труднощі концентрації, труднощі засипання і збереження сну, перебільшені реакції переляку, моторне збудження).

Е. Розлад викликає клінічно вагомий дистрес і порушення в соціальній, професійній і будь-якій іншій важливій сфері функціонування, або ж пацієнт не може виконувати важливі завдання (не в змозі звертатися за необхідною медичною або юридичною допомогою, не може мобілізувати необхідні ресурси).

Ж. Симптоми тривають мінімум два дні і максимум чотири тижні і проявляються протягом чотирьох тижнів після травмуючого події.

3. Симптоми не є безпосереднім результатом прийому хімічних речовин (хімічної залежності або медикаментозного лікування) або загального фізичного стану і не викликані загостренням порушень, що належать до осі I і осі II даної класифікації.

З найбільш частих симптомів, які проявляються у осіб під час спілкування з поліцією, що, помилково, дає змогу робити висновки про ПТСР є:

– тремор рук (у тому числі викликає підозру про вживання різного роду заборонених речовин);

– м'язова напруженість (насторожує і виглядає як агресія, а отже і викликати відповідні заходи безпеки та агресію з боку поліцейського);

– не зосереджений погляд, який називається «погляд на тисячу ярдів» (розширені зіниці, які немов дивлять крізь опонента у спілкуванні і не фокусуються на ньому, що теж викликає підозру про ймовірне вживання заборонених речовин);

– різкі і нескоординовані руху, або, навпаки, уповільнені;

– емоційні перепади від суму до навпаки агресії (вербальні і невербальні прояви);

– гіперактивність, або навпаки загальмованість у реакціях та рухах;

- неможливість пригадати певні моменти, інформацію, події.
- Безумовно, що подібні поведінкові прояви насторожують і викликають потребу більш пильної уваги навіть суто інтуїтивно. Однак, що треба враховувати при виявленні подібних ознак і на чому будувати комунікацію:
  - має місце один з наступних варіантів: гостра стресова реакція/бойова стресова реакція, маніпуляція і демонстративна реакція (особливо у випадку «я воював, а ти чому тут?»), або – можливе перебування під впливом певних заборонених речовин);
  - необхідно враховувати просту формулу – «агресія у відповідь на агресію завжди дає більшу агресію». За потреби, уникнути її не можна і не треба, однак розпочинати з неї – хибний шлях. У першу чергу мова йде про демонстрацію зброї. Так, людина яка має реальну бойову стресову реакцію зброї точно не боїться, оскільки вона з нею проводила і проводить велику кількість часу. Тому, більш доцільним є якраз забезпечення контролю над особою з боку інших співробітників, у той час як поліцейський-комунікатор демонструватиме доброзичливість і довіру, прибираючи зброю, або – не демонструючи її;
  - побудова співпраці на спільних цінностях, а саме: «мій герб і прапор на шевроні, такий самий як і у тебе!», «Ми ж давали присягу одному і тому ж народу? Вірно?», «Повір, я хочу так само як і ти мирного життя дітям. Тому я і виконую свою роботу як для свої дітей, так і для твоїх», тощо;
  - співпраця і довіра побудована на активному слуханні: «Я готовий за потреби тебе слухати хоч годинами!», «Давай поговоримо. Мені, теж це потрібно», тощо;
  - варто обережно ставитися до згадок про родину, оскільки це теж може бути подразником у випадку наявності в ній проблем, або її руйнування. Не варто одразу використовувати заклики «в ім'я родини»;
  - підключати, за потреби, поліцейське піклування: «Якщо є необхідність, то краще ми доведемо куди треба», «Чим ми можемо допомогти?», тощо.
  - врахування у спілкуванні особистісної дистанції, а саме не наближення ближче ніж на 2 метри, допоки не буде подолано перші гострі реакції;
  - уникання тиску: «Давай швидше!», «Та скільки можна! Вирішили і забули!», «Не затримуй!».
- Окрім того, варто обов'язково враховувати ймовірну можливість погіршення стану здоров'я та потребу залучення медиків.
- Що стосується моделей, де можливо ідентифікувати маніпуляцію і демонстративну реакцію, то тут варто спиратися виключно на визначені законом заходи.

УДК 341.341-052+159.98

DOI: 10.31733/15-03-2024/2/604-606

**Яніна ОВСЯННІКОВА**

начальник навчально-наукової лабораторії екстремальної та кризової психології науково-дослідного центру Національного університету цивільного захисту України кандидат психологічних наук, старший науковий співробітник

**ПОЛОН: ПСИХОЛОГІЧНА ДОПОМОГА ПРОФЕСІЙНИМ КОНТИНГЕНТАМ СЕКТОРУ БЕЗПЕКИ ТА ОБОРОНИ УКРАЇНИ**

Сьогодні, є дуже актуальною проблема відновлення та збереження психічного здоров'я професійних контингентів сектору безпеки та оборони України [1]. Особливо гостро стоїть питання щодо надання кваліфікованої психологічної допомоги професійним контингентам сектору безпеки та оборони України, які перебували в полоні.

Як відомо, персонал Державної служби цивільного захисту України (ДСЗС) не



приймає участь у бойових діях. Оскільки, головна мета ДСНС – це захист цивільного населення, об'єктів і територій від негативних наслідків надзвичайних ситуацій, таких як природні катастрофи, техногенні аварії, терористичні акти та інші.

Умови воєнних дій створюють надзвичайні ситуації, які вимагають негайних заходів для захисту цивільного населення та забезпечення його потреб.

Підрозділи ДСНС забезпечують організований виїзд цивільного населення з зони конфлікту до безпечних місць. Забезпечують медичну допомогу постраждалим унаслідок воєнних дій; забезпечують населення необхідними життєвими засобами, такими як їжа, вода, медикаменти. Займаються розмінуванням територій, наданням консультацій та інформації населенню щодо безпеки, організацію збору та розподілу гуманітарної допомоги тощо.

На жаль, останнім часом все частіше відбуваються обстріли саме підрозділів ДСНС, під час виконання ними завдань за призначенням в умовах надзвичайної ситуації. Особовий склад ДСНС отримує поранення, гине внаслідок обстрілів, попадає у полон. Хоча і підпадає під захист Женевської конвенції. Але російський агресор зневажає міжнародні правила. Так, під час евакуаційних заходів у Маріуполі та на території Запорізької області окупанти відібрали та розстріляли техніку, взяли в полон працівників ДСНС. При проведенні евакуаційних заходів в Ірпені та Бучі рятувальники також потрапили у полон, а техніка ДСНС була відібрана.

Психологічне супроводження персоналу ДСНС, визволених з полону, які зазнали тортур чи жорстокого поводження вимагає чутливості та спеціалізованого підходу. Важливо враховувати психологічні наслідки та можливі травми, які можуть виникнути в результаті таких травматичних подій.

Психічний та психологічний стан персоналу ДСНС після пережитого стресу залежить від характеру тортур і тривалості їхнього застосування під час полону; статі та віку; властивостей особистості; попереднього життєвого досвіду; підтримки членів сім'ї і друзів після повернення людини з полону та низки інших чинників.

Зазначимо, що після повернення з полону працівники ДСНС можуть проявляти різні психічні стани [2]. Так, наприклад, після повернення з полону рятувальники можуть відчувати почуття безнадійності, втрати інтересу до життя, до роботи, втома, зниження енергії. Також внаслідок пережитого травматичного досвіду у працівників ДСНС можуть виникати повторні спогади про подію, кошмари, панічні атаки, відчуття відчуженості, подразнюваність, надмірна тривога, неможливість зосереджуватися на якомусь предметі та інше.

Виходячи з вище зазначеного, можемо говорити про те, що при наданні психологічної допомоги необхідно використовувати індивідуальний підхід до кожного фахівця ДСНС.

Однак, при роботі з фахівцями ДСНС, які повернулися з полону рекомендується дотримуватися загальних принципів. Психологічний супровід персоналу ДСНС може бути представлений двома етапами:

1. Етап повернення (зустріч фахівців ДСНС, які визволені з полону та зазнали тортур чи жорстокого поводження)
2. Етап реадaptaції до життя.

Зупинимось на першому етапі більш детально. На етапі повернення передбачається комплекс заходів, які необхідні для реінтеграції співробітників ДСНС до умов мирного життя. Однією із складових цього комплексу є психологічна допомога. Психологічний супровід співробітників ДСНС передбачає застосування простих психокорекційних методів відновлення життєдіяльності. Одним із таких методів є дебрифінг стресу критичних інцидентів.

Він є організоване обговорення стресу, пережитого фахівцями ДСНС в умовах полону.

Метою дебрифінгу є мінімізація психічних страждань колишніх полонених. В ході дебрифінгу відбувається: опрацювання реакцій і почуттів колишніх бранців на пережиту ситуацію полону;

– формування у фахівців ДСНС розуміння сутності полону і власного психотравматичного досвіду, отриманого внаслідок безпосереднього перебування в умовах полону;

– зменшення відчуття унікальності і патологічності власних реакцій через обговорення почуттів та обмін переживаннями;

– мобілізація внутрішніх ресурсів, групової підтримки, солідарності і розуміння;  
– зниження індивідуального та групового напруження;  
– підготовка до переживання тих симптомів і реакцій, які можуть виникнути надалі [3].

Дебрифінг із співробітниками ДСНС, звільненими з полону, які зазнали тортур чи жорсткого поводження доцільно проводити в індивідуальному форматі.

Важливо, щоб психолог турбувався про об'єм травматичного досвіду, який розкриватиметься протягом однієї сесії у співробітника ДСНС.

Психологічний супровід співробітників ДСНС, звільнених з полону повинен бути спрямованим на відновлення їх функціонального стану організму, нормалізацію емоційної, морально-етичної, мотиваційної сфер та досягнення оптимального рівня адаптації.

1. Актуальні дослідження в сучасній вітчизняній екстремальній та кризовій психології : монографія / за заг. ред. В.П. Садкового, О.В. Тімченка; НУЦЗУ. Харків : ФОП Мезіна В.В., 2017. 512 с.

2. Коkun О.М., Пішко І.О., Лозінська Н.С., Олійник В.О., Хоружий С.М., Ларіонов С.О., Сириця М.В. Особливості надання психологічної допомоги військовослужбовцям, ветеранам та членам їхніх сімей цивільними психологами: метод. посіб. Київ : 7БЦ, 2023. 175 с.

3. Широбоков Ю.М. Теоритичні та прикладні аспекти психології військового полону : монографія. Харків : ТВО «В СПРАВИ», 2020. 476 с.

УДК 355.541.2

DOI: 10.31733/15-03-2024/2/606-607

**Віталій ПОКАЙЧУК**

завідувач кафедри  
тактико-спеціальної підготовки  
Дніпропетровського державного  
університету внутрішніх справ,  
кандидат юридичних наук, доцент

**Євген БАХЧЕВАН**

декан Херсонського факультету  
Одеського державного університету  
внутрішніх справ,  
кандидат юридичних наук, доцент

**ВИКОРИСТАННЯ МАРКЕРНИХ ТРЕНУВАЛЬНИХ КОМПЛЕКСІВ  
ПІД ЧАС ПРОФЕСІЙНОГО НАВЧАННЯ ПОЛІЦЕЙСЬКИХ**

Виклики, які стоять перед закладами вищої освіти зі специфічними умовами навчання, що належать до сфери управління Міністерства внутрішніх справ України, в умовах збройної агресії РФ, загрози національній безпеці України та забезпечення національних інтересів, передбачають підготовку висококваліфікованих поліцейських, готових до дій у ситуаціях із різним ступенем ризику, здатних прогнозувати їхній розвиток і своєчасно ухвалювати правомірні рішення, зокрема і правомірно застосовувати та використовувати сучасні зразки вогнепальної зброї, постійно вдосконалювати навички безпечного поводження з нею, швидкісної та влучної стрільби по нерухомих і рухомих цілях, з різних положень, в обмежений час, у русі тощо.

Одним із рішень удосконалення освітнього процесу для здобувачів вищої освіти з навчальних дисциплін практичної спрямованості вбачається використання маркерної зброї, яка призначена для набуття навичок і підвищення рівня вогневої та тактико-спеціальної підготовки співробітників сил сектору безпеки й оборони України та вирішує проблему ефективного та реалістичного навчання особового складу практичних навичок ухвалення рішення на відкриття та ведення вогню в ситуаціях із різним ступенем ризику й економії бюджетних коштів.

Маркерна зброя під спеціальний патрон Simunition – це один з інноваційних методів тренування, який дозволяє змодельовати обстановку застосування зброї поліцейськими та сприяє підвищенню ефективності адаптації правоохоронців до реальних умов застосування зброї. Цей вид зброї дозволяє створити ситуації, які можуть виникнути в

реальній обстановці, що допомагає правоохоронцям здійснювати реальні дії у віртуальному середовищі [1].

Під час виконання службово-бойових завдань працівниками поліції питання використання та застосування поліцейських заходів примусу постає дуже часто, а у умовах повномасштабної збройної агресії РФ проти України працівники поліції відповідно до покладених завдань вимушені застосовувати вогнепальну зброю на ураження. Вогневий контакт зі злочинцями або військовослужбовцями країни-агресора насамперед вимагає відповідної підготовки особового складу, їхньої психологічної стійкості та залежить від особистих навичок поведінки з вогнепальною зброєю, а також готовності її застосувати на ураження.

Більшість ситуацій службово-бойової діяльності, які передбачають застосування зброї, можуть бути змодельовані та відпрацьовані під час практичних занять із вогневої та тактико-спеціальної підготовки, але використання для цього вогнепальної бойової зброї неможливо. Одним зі шляхів вирішення цього питання є використання спеціальних тренувальних систем (маркерної зброї), які за принципом роботи, прийомами використання та поведінки з ними не відрізняються від бойових зразків вогнепальної зброї. Водночас використання захисного спорядження та засобів індивідуального захисту під час занять у поєднанні з маркерною зброєю дає змогу говорити про стовідсоткове гарантування особистої безпеки під час практичних занять.

Беручи до уваги вищезазначене, у реаліях викликів, з якими стикаються сили сектору безпеки й оборони України, убачаються два основних завдання:

- максимально спростити та в найкоротші терміни підготувати особовий склад до виконання завдань за призначенням у частині тактичної грамотності та застосування вогнепальної зброї;
- максимально зменшити вартість зазначеної підготовки.

Вирішення зазначених та начебто взаємовиключних завдань убачається за допомогою спрощеного методу практичної підготовки особового складу та навчання завдяки створенню навчальних, а отже, і більш дешевих у виробництві боєприпасів.

Перевагами використання маркерної зброї в освітньому процесі ЗВО МВС України є:

1. Проведення тренування один проти одного без істотного травматичного ефекту для учасників, але з очевидним результатом.
2. Реалістичність тренувального процесу (підготовки особового складу):
  - цілкова відповідність бойовій (службовій) зброї;
  - коректна робота частин і механізмів зброї;
  - звуковий ефект від застосування;
  - ефект віддачі від застосування.

Формування психологічної готовності до летального застосування вогнепальної зброї в людину, готовності до дій у надзвичайних ситуаціях.

Формування готовності до дій у ситуаціях із різним ступенем ризику, здатності прогнозувати їх розвиток і своєчасно ухвалювати правомірні рішення.

Формування навичок правомірного застосування (використання) зброї по нерухомих і рухомих цілях, з різних положень, в обмежений час, у русі.

Формування психологічної та фізичної готовності до летального застосування (вогневого ураження, поранення) противником (правопорушником).

Спираючись на вищевикладене, вбачається доцільність і необхідність:

- розроблення та виготовлення тренувальних набойів;
- розроблення та виготовлення маркерної зброї на основі вітчизняних зразків зброї;
- забезпечення ЗВО МВС України зазначеною маркерною зброєю та набоями до неї.

---

1. Ковальов І.М. Актуальність використання маркерної зброї в навчальному процесі ЗВО МВС України. *Підготовка правоохоронців у системі МВС України в умовах воєнного стану* : Міжнародна науково-практична конференція. Вінниця : ХНУВС, 2023. С. 90–91.

2. Марченко О.С. Навчально-тренувальний маркерний комплекс – дієвий шлях підвищення рівня професійної підготовки працівників спеціальних підрозділів системи МВС України. *Сучасна спеціальна техніка*. 2016. № 1 (44). С. 21–27.

3. Stoneridge Tactical Academy. URL : <https://www.stoneridgetactical.com/simuniton>.

4. Products FX® Marking Cartridges. URL : <http://www.altrus.com.sg/FXMarkingCartridges.htm>.

УДК 355.085.5+159.98  
DOI: 10.31733/15-03-2024/2/608-610

**Василь ПОЛИВАНЮК**  
професор кафедри  
тактико-спеціальної підготовки,  
кандидат юридичних наук, доцент

**Олег ЗАВІСТОВСЬКИЙ**  
старший викладач кафедри  
тактико-спеціальної підготовки  
Дніпропетровського державного  
університету внутрішніх справ

### **ПРОФЕСІЙНА ПСИХОЛОГІЧНА ПІДГОТОВКА ПРАЦІВНИКІВ НАЦІОНАЛЬНОЇ ПОЛІЦІЇ УКРАЇНИ В ЕКСТРЕМАЛЬНИХ СИТУАЦІЯХ**

Діяльність сучасного працівника Національної поліції України безпосередньо спрямована на захист громадян, їх прав і свобод, охорону громадського порядку і громадської безпеки, профілактику злочинів і боротьбу з правопорушеннями. Разом з тим, зауважимо, що специфіка професійно-службової поліцейської діяльності передбачає істотний вплив на психіку і особистісні властивості працівників, підвищуючи ймовірність розвитку у них в майбутньому ознак професійної деформації («вигорання»).

Працівник поліції щодня стикається з різноманітними загрозами, як фізичного, так і психологічного походження. Регулярне спілкування з громадянами, що знаходяться в стані афекту (істерії, паніки), участь в заходах по відновленню громадського порядку, застосування зброї і прийняття відповідальності за життя і здоров'я інших людей - все це обумовлює постійну присутність у професійно-службовій діяльності поліцейського таких стресових факторів, як нав'язливе почуття небезпеки, ризик, раптовість нападу, невизначеність ситуації, негативне емоційне реагування, тиск з боку оточуючих осіб і багато іншого. Все це разом узятє призводить до хронічних перевантажень, погіршення психологічного і фізіологічного самопочуття поліцейських, значного зниження мотивації та працездатності. Виникають проблеми незадоволеності службою, її низькою результативністю, неможливістю реалізувати себе в роботі, домогтися значних результатів.

Відомо, що одним з шляхів підвищення надійності людини в небезпечних умовах для життя є формування емоційної стійкості, що визначається вольовими якостями особистості. В. Маріщук і В. Євдокимов [1] виділяють найбільш розповсюджені ознаки екстремальності, що відносяться до різних видів професійної діяльності. Розглянемо їх з точки зору конкретних умов виконання поліцейськими звичайних професійно-службових обов'язків:

1) різноманітні емоціогенні дії, виникаючі у зв'язку з небезпекою, труднощами, новизною, відповідальністю служби, обмеженого ліміту (тим більше дефіцитом) потрібній для прийняття рішення інформації. Успішність професійної діяльності кожного працівника залежить від ухвалення швидких (до того ж єдино правильних) правових рішень, від яких залежить не тільки розкриття злочинів, але і життєва доля громадян;

2) загроза масового ураження, стихійного лиха. Через свої професійно-службові обов'язки працівники поліції забезпечують охорону громадського порядку у випадках стихійних лих, техногенних катастроф;

3) дії вночі, при сенсорній депривації, а також при явному надлишку суперечливої інформації. Саме у темний час доби збільшується активність кримінальних елементів, що робить необхідним посилення несення служби, особливо працівниками поліції громадської безпеки;

4) розвиток стану паніки у населення на окремих територіях, наприклад, в умовах проведення операції об'єднаних сил (ООС). Працівники поліції в особливих умовах і повинні стати тим стримуючим чинником, який не дозволить їй розвинутися, піддатися дії деструктивних факторів;

5) надмірна психічна напруга в умовах особливо відповідальній розумовій, психомоторній діяльності при доволі значних навантаженнях на пізнавальні процеси: увага, сприйняття, пам'ять, увага та ін. Вимоги, що пред'являються до працівників поліції – необхідність запам'ятовувати великі об'єми інформації, оперувати ними за короткий проміжок часу тощо;

6) надмірне навантаження на мовні функції, особливо в умовах сильних емоцій. Діяльність працівників поліції пов'язана з необхідністю передачі великого обсягу вербальної інформації (роз'яснення громадянам, ведення допиту тощо);

7) високі фізичні навантаження при надмірних проявах сили, витривалості, швидкості. Діяльність працівника поліції припускає фізичну протидію злочинцям, що пред'являє високі вимоги до рівня відповідних фізичних якостей;

8) висока фізична та емоційна напруга при дії прискорень, вестибулярних навантажень, різких перепадів барометричного тиску, дихання під надмірним тиском;

9) робота камерального профілю (слідчих, експертів та ін.) зазвичай проходить в обстановці вирішення особливо складних завдань, порушення намічених планів терміновими завданнями, фактично без перерв, в тісноті, а також переважно в сидячому положенні, що в другій половині дня може привести працівника в стан втоми, який вимагає прояву високого самовладання, стриманості, уміння мобілізувати себе на продовження якісної роботи;

10) дія несприятливих мікрокліматичних умов: жари, холоду, високої вологості, кисневої недостатності, підвищеного складу вуглекислоти у повітрі. Дані чинники можуть викликати загальне стомлення організму. Важливе значення також має стійкість організму до несприятливої дії метеорологічних чинників;

11) несприятлива дія різних радіочастот, шумів, вібрації. Працівник поліції повинен уміти швидко адаптуватися до даних умов і, не дивлячись ні на що, діяти згідно ситуації, що склалася;

12) почуття голоду та спраги. В екстремальних ситуаціях працівникові поліції нерідко доводиться вирішувати завдання в умовах позбавлень (або можливих порушень) в режимі прийому їжі, нормальних умов для відпочинку і сну, дотримання звичайної особистої гігієни тощо [2].

До екстремальних ситуацій також слід віднести виражені несприятливі функціональні та психічні стани, що розвинулися у результаті зовнішніх екстремальних дій або глибоких переживань, які потім самі по собі перетворилися на відповідні несприятливі для людини дії. Визначені ознаки екстремальності в професійній діяльності працівників поліції дають змогу сформуванню навчальних планів, які забезпечать необхідний рівень теоретичних знань, умінь та навичок фахівців до дій в екстремальних ситуаціях, а також спланувати та розробити серію тренінгових занять для формування емоційної стійкості, вольових якостей особистості. Зокрема, найбільш простим та ефективним методом релаксації є психотонічне тренування, розроблене Є. Джекобсоном в основу якого закладене вплив тону м'язів і дихання на нервову систему. До них належать такі вправи, як особливі дихальні техніки, вплив на біологічно активні точки, аутогенне тренування [2].

Професійна діяльність поліцейського пов'язана із застосуванням службової (табельної) зброї при виникненні екстремальної ситуації. Професійний статус працівника поліції, високий рівень відповідальності та специфіка діяльності вимагають від нього високого рівня не тільки спеціальної фізичної і вогневої підготовленості, певних знань і вмінь щодо системи «людина-зброя», але й особливої загартованості психіки [3].

Ось чому в професійній підготовці працівників поліції особливе місце займає їх психологічна підготовка. Психологічну підготовку можна визначити як багатовекторний комплекс заходів, спрямований на формування у поліцейських наступних професійно важливих якостей:

- 1) психологічної урівноваженості;
- 2) емоційно-вольової загартованості;
- 3) вміння долати страх та інші негативні психічні стани;
- 4) вміння адекватно реагувати на психологічні і фізичні навантаження;
- 5) вміння не розгубитись в екстремальних ситуаціях;
- 6) психологічну готовність миттєво та рішуче використати і застосувати табельну зброю, спецзасоби та заходи безпосереднього фізичного впливу до осіб, які злочинно посягають на права і свободи громадян.

На ефективність психологічної підготовки значною мірою впливають методи її

проведення. Методи психологічної підготовки складають єдину систему, що дозволяє планомірно, науково обґрунтовано та якісно впливати на почуття, мислення та пам'ять поліцейських, формувати та розвивати необхідні професійні психологічні якості. До основних методів психологічної підготовки працівників поліції ми відносимо:

- 1) практичні психологічні вправи і тренування;
- 2) моделювання перебування в критичних ситуаціях та їх рефлексія;
- 3) стресові впливи та їх подолання.

І наостанок зауважимо, що підвищення опорності організму поліцейського до несприятливих дій за допомогою фізичних вправ в комплексі з психологічними тренуваннями може бути забезпечене лише в результаті систематичних занять впродовж тривалого часу, що потребує залучення відповідного правового забезпечення. Але на сьогодні в Україні відсутня нормативно-правова база проведення психологічної підготовки поліцейських, тому актуальним завданням є розробка низки нормативно-правових актів, що відповідним чином врегулювали би питання, пов'язаних з організацією та проведенням психологічної підготовки поліцейських. Також доцільно розробити комплексну програму організації та проведення психологічної підготовки поліцейських Національної поліції України, яка затверджувалася і проваджувалася відповідним наказом МВС України – важливим нормативним документом, спрямованим на покращання професійно-психологічної підготовки працівників поліції.

1. Маришук В. Л., Евдокимов В. И. Поведение и саморегуляция человека в условиях стресса. СПб. : Сентябрь. 2001. 234 с.

2. Остапович В. П., Кирієнко Л. А., Котляр Ю. В., Барко В. В. Особливості надання психологічної допомоги учасникам АТО : посібник / за ред. В. О. Криволапчука. Київ : ДНДІ МВС України, 2017. 163 с.

3. Ярещенко О. А., Горпинич Г. Ф. Особливості психологічної підготовки працівників особистої охорони до дій в умовах виникнення екстремальних ситуацій з охоронюваною особою // Актуальні проблеми сучасної психології та педагогіки вищих навчальних закладів МВС України : матеріали наук.-практ. конф. (Харків, 14 берез. 2014 р.) / МВС України, Харків. нац. ун-т внутр. справ. Харків, 2014. С. 213–215.

4. Завістовський О., Поливанюк В. Вдосконалення питання професійної підготовки працівників підрозділів поліції України на етапі викликів сучасності. *Матеріали конференцій МЦНД*, (17.11.2023; Івано-Франківськ, Україна). 2023. С. 110–112. URL : <https://archive.mcmd.org.ua/index.php/conferenceproceeding/article/view/816>.

5. Поливанюк В., Завістовський О. Професійна підготовка поліцейських: міжнародний досвід та вітчизняні перспективи розвитку. *Юридичний науковий електронний журнал*. № 10.2022. С. 467-469.

УДК 159.98-057.36

DOI: 10.31733/15-03-2024/2/610-613

**Діана ПОХІЛЬКО**

провідний науковий співробітник  
навчально-наукової лабораторії  
екстремальної та кризової психології  
науково-дослідного центру  
Національного університету  
цивільного захисту України,  
кандидат психологічних наук,  
старший науковий співробітник

### **ПРОПОЗИЦІЇ ЩОДО СТВОРЕННЯ УНІФІКОВАНОГО ПРОТОКОЛУ ПСИХОЛОГІЧНОГО СУПРОВОДУ ПЕРСОНАЛУ ДСНС, ЯКІ ЗАЗНАЛИ ПОРАНЕНЬ ПІД ЧАС БОЙОВИХ ДІЙ**

Наразі вже не дивина, що стійкі, мужні та сміливі представники сектору безпеки та оборони України й самі потребують психологічної підтримки та допомоги для збереження ментального здоров'я [1; 2]. Своєчасна робота над відновленням нормальної роботи нервової системи та психіки людини взагалі, після пережитих значних навантажень,

допомагає швидше повернутися до звичного життя, стабілізувати стан особистості, підтримати оптимальний рівень працездатності та мінімізувати вірогідність отримання психологічної травми. Адже це є необхідним після отримання фізичних травм, адже людина на деякий час втрачає можливість повноцінно жити, працювати та здебільшого самостійно себе обслуговувати. Зазвичай це викликає в особистості відчуття безпорадності та залежності від оточуючих. Саме в такий період важливо підтримати постраждалого працівника, що в свою чергу допоможе не лише в психологічному, а й у фізичному відновленні.

Пропонуємо наступний алгоритм психологічного супроводу персоналу ДСНС, які зазнали поранення під час несення служби:

1. Зібрати інформацію про травмованого працівника ДСНС, який зазнав поранення та ситуації травматизації (заповнення картки психологічного супроводу, див. рис 1.).

Цей етап розпочинається ще в підрозділі, коли фахівець психологічної служби збирає первинну інформацію про людину та подію, яка відбулася; зазначає характер фізичної травми та особливості лікування, обмеження для постраждалого тощо. Все, що допоможе встановити картину події та визначити первинні та вторинні джерела психологічної травматизації.

2. Провести профілактику виникнення відчуття покинутості в працівника ДСНС, який зазнав поранень під час бойових дій (навідування в лікарні, вдома тощо). Надати інформацію щодо алгоритму подальших дій щодо отримання компенсації, відшкодування тощо.

3. Провести психоедукацію з працівником ДСНС, який отримав травму щодо психологічного стану та можливих психофізіологічних проявів пережитої травматичної ситуації.

Незважаючи на те, що сьогодні інформація про гострі стресові реакції на складні життєві події висвітлюється на кожному кроці, все одно необхідно озвучити їх, розповісти про часові норми цих реакцій, та про необхідність звернення до фахівців в разі їх продовження за межами часової норми.

4. Провести первинну діагностику психоемоційного стану, визначити психофізіологічні реакції на травму, визначити цілі та мішені психологічної роботи.

На цьому етапі фахівець психологічної служби фіксує саме особистісні реакції, які присутні в травмованого фахівця; зазначає його емоційний стан та визначає «мішені» над якими необхідно працювати для відновлення нормальних функцій роботи психіки.

5. Визначити графік зустрічей та обговорити його з працівником ДСНС, який зазнав поранення.

Створення комфортного графіку зустрічей допоможе провести профілактику виникнення відчуття покинутості та непотрібності, а також допоможе створити стабільну психологічну опору в процесі одужання.

6. Визначити ресурси та опори травмованого працівника ДСНС.

На цьому етапі заповнюються графі: родина, друзі, хобі, робота, фінансове становище тощо. Саме на ці сфери життя людини фахівець психологічної служби може опиратися, як на додаткові ресурси для створення загального позитивного фону особистості.

Зазвичай ці категорії можуть заповнюватися не лише з вуст самого постраждалого працівника ДСНС, а й зі слів його колег, рідних, друзів тощо. При цьому слід звертати увагу й на характер відносин з оточуючими.

7. Провести психологічну роботу по визначеним цілям, задати домашнє завдання, яке необхідно виконати до наступної зустрічі.

На цьому етапі фахівець психологічної служби працює саме з особистісними проявами психофізіологічних реакцій травмованого працівника ДСНС. Наприклад, при підвищеному м'язовому напруженні проводиться комплекс різноманітних технік на розслаблення, підбираються найбільш дієві техніки саме для цієї особистості.

Домашнє завдання може виглядати як рекомендація виконання підібраних технік певну кількість разів на день, або при прояві чітко визначених психофізіологічних реакцій.

8. На наступній зустрічі перевірити виконання домашнього завдання, визначити мішень цієї зустрічі, провести психологічну роботу за визначеною мішенню.

Фахівець психологічної служби на цьому етапі обов'язково повинен зафіксувати зміни які відбулися в стані травмованого працівника ДСНС, після виконання/не виконання ним рекомендованих технік. Визначити нові мішені над якими необхідно працювати.

- 9. Повторити необхідну кількість зустрічей.
  - 10. Передати працівника штатному психологу за місцем проходження служби.
- Таким чином, дотримуючись такого алгоритму дій фахівець психологічної служби матиме чітку структуру психологічного супроводу та психологічного втручання на стадії відновлення психіки після пережитої травматичної події.

**Картка психологічного супроводу**  
ПІБ \_\_\_\_\_ Вік \_\_\_\_\_  
Підрозділ \_\_\_\_\_

Подія \_\_\_\_\_  
Травма \_\_\_\_\_  
Особливості лікування \_\_\_\_\_  
Обмеження \_\_\_\_\_

Особливості психоемоційного стану \_\_\_\_\_  
Психофізіологічні реакції та травму \_\_\_\_\_  
Цілі психологічної роботи \_\_\_\_\_

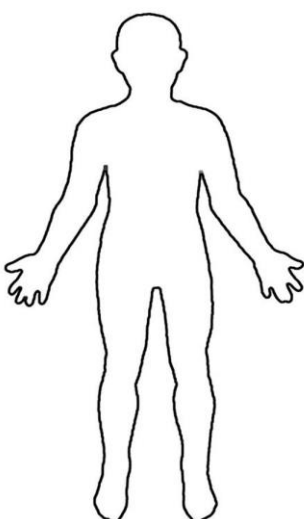

Загальна життєва позиція \_\_\_\_\_

**Родина**

Дружина \_\_\_\_\_  
Діти \_\_\_\_\_  
Батьки \_\_\_\_\_  
Особливості відносин \_\_\_\_\_

**Друзі**

**Графік зустрічей**

**Хобі**

**Робота**

**1 Зустріч**

Мішень \_\_\_\_\_  
Заходи \_\_\_\_\_  
Домашнє завдання \_\_\_\_\_

**Досягнення**

Рис. 1. Картка психологічного супроводу



Зокрема, заповнюючи таку «Картку психологічного супроводу», є можливість визначити не лише особистісні прояви та реакції на значний вплив стресогенних факторів, а й індивідуально підібрати техніки по відновленню психічних процесів, емоційного стану тощо.

1. Psychological first aid: a guide for field workers. Електронний ресурс. URL : [https://iris.who.int/bitstream/handle/10665/44615/9789241548205\\_eng.pdf?sequence=1](https://iris.who.int/bitstream/handle/10665/44615/9789241548205_eng.pdf?sequence=1). (дата звернення 23.02.24).

2. Наказ МВС України №747 від 31.08.2017 р «Про затвердження Порядку психологічного забезпечення в Державній службі України з надзвичайних ситуацій». Електронний ресурс. URL : [https://zakononline.com.ua/documents/show/377553\\_\\_\\_377618](https://zakononline.com.ua/documents/show/377553___377618). (дата звернення 23.02.24).

УДК 355.085.5+351.74

DOI: 10.31733/15-03-2024/2/613-614

**Yuliia SAMOILOVA**

Associate Professor at the Department of Humanities, Sumy Branch of Kharkiv National University of Internal Affairs  
Candidate of Pedagogical Sciences,  
Associate Professor

### **CURRENT CHANGES IN POLICE TRAINING UNDER THE CONDITIONS OF MARTIAL LAW IN UKRAINE**

With the start of a full-scale war in Ukraine on February 24, 2022, all spheres of life of Ukrainian citizens underwent changes. The education system is no exception. In addition to the fact that the conditions in which future specialists of one or another field study have changed, the content and form of education have also undergone changes. This directly applies to the training of police officers who ensure the national security of the country.

The main directions of training future police officers in the modern conditions of life in our country are:

1) *Fire training*. The intensity of training with firearms has increased. Training on the tactics of fighting in city conditions has been strengthened. Shooting skills with various types of weapons are mastered.

2) *Tactical training*. There is training for actions in emergency situations related to military operations. Algorithms for responding to subversive and terrorist acts are sent. First aid and evacuation skills training is conducted.

3) *Psychological education*. Work with psychologists to increase stress resistance has become widespread. Methods of overcoming anxiety and panic are taught. The skills of working with people affected by military actions are being developed.

4) *Legal training*. New laws and regulatory acts adopted under martial law are being studied. The skills of working with military and civil authorities are mastered.

5) *Information training*. Increased attention is paid to teaching methods of countering enemy propaganda. Training on working with information in the conditions of information warfare is conducted.

6) *Special training*. Training of special purpose police units to perform special tasks under martial law [1, p. 93].

The purpose of training police officers under martial law is to:

– to increase the level of their readiness to perform tasks in the conditions of military operations;

– provide them with the necessary knowledge, skills and abilities;

– save people's lives and health [2, p.102].

– In addition, great attention is now being paid to mastering a foreign language by future police officers. This is an extremely important skill for police officers, not only now in martial law, but in general for successful work and professional development. This is due to a number of factors:

– Increasing international crime: the rise of transnational crime, such as human trafficking, cybercrime and terrorism, requires the cooperation of police officers from around the world. English is the lingua franca for communication and coordination in such cases.

– Growth in tourism: the increase in the number of tourists visiting the country makes English language skills essential for communicating with them, providing assistance and solving problems.

– Participation in international missions: Ukrainian police officers participate in UN peacekeeping missions and other international operations where English is the main language of communication.

– Increase in prestige: proficiency in English indicates a high level of professionalism of a police officer and increases the prestige of the police as a whole.

– In Ukraine, English is studied by police officers at various stages of training:

– While studying in educational institutions where the study of the English language is a compulsory subject.

– During advanced training: at advanced training courses, police officers have the opportunity to improve their knowledge of the English language.

– As part of self-training: police officers can learn English on their own using online courses, textbooks and other resources.

There are a number of English language programs and courses designed specifically for police officers. These programs take into account the specifics of police work and contain vocabulary and phrases used in the everyday work of police officers. Here are some examples of English language programs for police officers:

– The program «English for patrol police» was developed by the British Council in Ukraine.

– The course «English for law enforcement officers» was developed by the National Academy of Internal Affairs of Ukraine.

– The online course «English for police officers» was developed by the Ministry of Internal Affairs of Ukraine.

Proficiency in English gives police officers a number of advantages: the ability to communicate with colleagues from other countries; access to information and resources in English; increasing career prospects; increasing personal and professional self-esteem. Therefore, learning English is an important component of training police officers.

Thanks to high-quality training, Ukrainian police officers successfully perform their tasks under martial law, ensuring public safety and order.

---

1. Hryb, B., Tinin, D. (2023) A comparison of modern methods of fire training of police in Ukraine and European countries. *Materialy konferentsii MTSND* (pp.93-95). Vinnytsia.

2. Tinin, D. (2022) The ways of improving the level of training for the security and defense forces of Ukraine under the conditions of marital state. *Collection of Scientific Papers «ΛΟΓΟΣ»*, (pp. 101–103). Paris, France. <https://doi.org/10.36074/logos-08.07.2022.027>.

УДК 355.085.5

DOI: 10.31733/15-03-2024/2/615-616

**Олександр ЧЕРНЕНКО**

доцент кафедри організації  
заходів цивільного захисту,  
кандидат медичних наук, доцент

**Кирило ПАСИНЧУК**

доцент кафедри управління  
Черкаського інституту пожежної  
безпеки імені Героїв Чорнобиля  
Національного університету  
цивільного захисту України,  
кандидат педагогічних наук, доцент

**ПІДГОТОВКА ФАХІВЦІВ ДЛЯ СЕКТОРУ  
БЕЗПЕКИ І ОБОРОНИ**

Ефективність професійної підготовки і подальшої діяльності курсантів навчальних закладів України для сектору безпеки і оборони знаходиться в прямій залежності від умов, характеру навчання і стану їхнього здоров'я. Специфіка праці курсантів навчальних закладів України потребує особливої уваги щодо аналізу та охорони їх здоров'я, адже вони підлягають впливу різних неблагоприємних факторів (високі вимоги та специфіка навчання, високі нервово – емоційні напруження, неповноцінне харчування і відпочинок, порушення режиму праці, шкідливі звички та інше). Зниження рівня здоров'я курсантів до закінчення професійного навчання є головною медичною і демографічною проблемою встановлення даного виду діяльності спеціалістів і несприятливо позначається на ефективності їхньої майбутньої професійної діяльності, а також формує соціально – економічну проблему кваліфікованих фахівців України.

На сучасному етапі розвитку суспільства загострилася проблема здоров'я людини. Це виявляється у зниженні або призупиненні зростання середньої тривалості життя, збільшенні питомої ваги хронічних хворих, зростання смертності, інвалідності і психічної захворюваності населення, збільшенні частоти важких видів хвороб (онкологічних, системи кровообігу, нервової, травної, ендокринної і кістково-м'язової систем), більш ранньому розвитку процесів старіння організму. При цьому прогресивно знижується віковий поріг хвороб, що, зокрема, виражається в підвищеній захворюваності населення молодих вікових груп, до яких відносяться і курсанти [1, 2].

Стан здоров'я курсантів є соціальним поняттям, яке об'єктивно характеризує колектив навчального закладу або його окремих індивідум в медичному відношенні та яке оцінюється за допомогою спеціальних показників, а саме: фізичний розвиток, захворюваність, звільняємість та смертність.

Обов'язковою умовою вирішення задач, які покладаються на навчальні заклади України, є наявність у співробітників необхідної кваліфікації.

Якість підготовки майбутніх фахівців для сектору оборони України загострилась з розширенням напрямків службової (професійної) діяльності органів та різних підрозділів [1, 5].

Значною мірою ускладнились завдання підготовки кадрів у відомчих навчальних закладах.

Дослідження в галузі підготовки фахівців до дій в екстремальних умовах, залишаються актуальними через складність пошуку закономірностей у цих ситуаціях, а також з огляду на труднощі систематизації дій в умовах невизначеності, непередбачуваності, несподіваності та швидкоплинності.

Адаптація до професійної діяльності в умовах екстремальних ситуаціях у ході професійної підготовки відбувається на тлі засвоєння курсантами певного суспільного досвіду, знань, вмінь та навичок на спеціально організованих заняттях. Цілеспрямований навчально-виховний вплив досягає найбільшого ефекту за умови дотримання відповідних методологічних принципів, а саме:

- гуманізація процесу підготовки;

- розгляд адаптованості до діяльності в складних умовах як системного утворення особистості та результат навчально-виховного впливу;
- неперервність формування адаптивності до діяльності в складних умовах;
- максимальна узгодженість форм і методів підготовки до діяльності в екстремальних ситуаціях.

Одним із основних показників активізації людського фактору є рівень професійної підготовки курсантів. Професійна підготовка особового складу – це організований та цілеспрямований процес оволодіння знаннями, уміннями та навичками, необхідними для успішного виконання оперативно-службових завдань. Педагогічні дії, що забезпечують потрібний рівень підготовки, є важливою ознакою оптимізації навчально-тренувального процесу в системі підготовки кваліфікованих фахівців сектору оборони. Це передбачає свідомий вибір засобів, прийомів та методів, здатних при найменших витратах сил дати найвагоміші результати [1, 2, 3].

Фахівці сектору безпеки та оборони України виконують свої службові обов'язки у стресогенних, напружених, екстремальних умовах. Тому їх професійній діяльності притаманні наступні ознаки: дефіцит часу для прийняття рішення та його реалізації, вплив надзвичайно сильних подразників (військові дії, вибухи, сильне задимлення, наявність в повітрі сильнодіючих отруйних речовин, можливість вибуху легкозаймистих речовин або газу, можливість обвалу будівельних конструкцій, робота в замкнутому просторі, робота в різних кліматичних та погодних умовах, робота в апаратах захисту органів дихання та зору, наявність в небезпечних зонах осіб, які кличуть по допомозі і потребують негайної евакуації та ін.), домінування негативних емоцій, підвищена особиста відповідальність, перш за все, за життя і здоров'я власне, товаришів та постраждалих внаслідок військових дій та надзвичайних ситуацій, необхідність невідкладного вживання заходів. Невпевненість і навіть розгубленість настають, коли вони діють в умовах темряви. Слабка орієнтованість у незвичайних умовах супроводжується втратою швидкості реакції, точності рухів [2, 3, 4].

Особливостями також є висока психологічна «ціна» діяльності, висока «вартість» рішень, що приймаються з огляду на необхідність врахування великої кількості обставин при їх прийнятті та переважно незворотності результатів, що настають внаслідок їх реалізації.

У сучасних, а саме ведення військових дій в умовах повномасштабного вторгнення росії, виникла необхідність здійснювати підготовку курсантів нової генерації, інтелектуалів, а це, як відомо, може забезпечити тільки чітко сформована система навчання, яка базується на принципах єдності, наступності та безперервності. Організація навчального процесу на різних рівнях (стадіях) підготовки фахівця-професіонала дозволяє поєднувати елементи необхідності і достатності знань, системного аналізу та інформатики, моделювання та оптимізації, використовувати досягнення теорії та практики.

Педагогічний процес у системі професійної підготовки курсантів для сектору безпеки та оборони України визначають як цілеспрямовану, свідомо організовану розвиваючу взаємодію педагогів-викладачів, інструкторів, методистів, в ході якої відбувається формування необхідних якостей, становлення спеціаліста. Спрямовуюча роль педагога забезпечує засвоєння слухачами знань, вмінь та навичок, розвиток їх розумових здібностей, відповідної поведінки, готує їх до небезпечних умов діяльності [1, 5].

1. Черненко О.М. «Наукове обґрунтування гігієнічної оптимізації режиму і процесу навчання та заходів з профілактики захворювань курсантів вищих навчальних закладів МНС України»: Автореф. дис. канд. мед. наук: 14.02.01 – Гігієна та професійна патологія. Київ, 2007. 22 с.

2. Військова гігієна: Підручник/ М.І. Хижняк, Л.І. Бідненко, В.В. Вороненко, А.М. Щербань, О.М. Власенко. Київ : УВМА, 2007. 487 с.

3. Проблеми розвитку педагогіки вищої школи в XXI столітті: теорія і практика: Матеріали Всеукр. наук.-практ. конф. / МВС України, Одеський юридич. ін-т Національного ун-ту внутрішніх справ. Одеса, 2002. 247 с.

4. Хмельницький національний університет. Науковий журнал «Порівняльна професійна педагогіка (COMPARATIVE PROFESSIONAL PEDAGOGY)» Англо-українське видання. Київ-Хмельницький. 2020, №10 (1). Pokaliuk V., Chernenko O. Comparative Analysis on Training Systems of Qualified Workers of Rescue Units 76-84.

5. Вісник Науково-методичного центру навчальних закладів сфери цивільного захисту № 27. Харків : НУЦЗУ, 2017. Пелипенко М. М., Черненко О. М. Теоретичний аналіз поняття комунікативної компетентності майбутніх працівників ДСНС України 48-54 с.

УДК 355.085.5

DOI: 10.31733/15-03-2024/2/617-618

**Інна ШИНКАРЕНКО**

доцент кафедри гуманітарних  
дисциплін та психології  
поліцейської діяльності  
Дніпропетровського державного  
університету внутрішніх справ,  
кандидат психологічних наук

### **ОСОБЛИВОСТІ ПІДГОТОВКИ ПРАВООХОРОНЦІВ У ВОЄННИЙ ПЕРІОД ЯК СКЛАДОВА НАЦІОНАЛЬНОЇ БЕЗПЕКИ ДЕРЖАВИ**

Міжнародна безпека, тероризм, військові дії – все це значно впливає на національну безпеку України. За цих умов особи, які забезпечують та несуть відповідальність за цілісність і незалежність нашої держави, мають надавати гідну відсіч усім зазіханням та викликам, з якими можуть стикатися під час виконання своїх професійних обов'язків.

У новітніх умовах на тлі особливої ситуації в країні перед правоохоронцями постають більш складні задачі, а саме у тих випадках, коли слід діяти у надзвичайних умовах, небезпечних для фізичного та психічного здоров'я особистості. Бойові дії, охорона правопорядку за умов небезпеки та ризику – це ситуації, які викликають страх, тривогу та неприємні фізичні відчуття, пов'язані з реальною загрозою для життя та здоров'я, з необхідністю. Переробки великої кількості інформації та ухвалення рішення в обмежений термін – «діяти негайно і зараз». Виконання професійних задач за цих умов істотно ускладнюються через вплив на особистість поліцейського низки стрес-факторів, які викликають розлад психічної діяльності людини [1,с.131]. Потрапляючи в екстремальні умови несення служби, не всі правоохоронці гідно та професійно адаптуються та діють у них. На практиці з'ясується, що деякі з поліцейських виявляють небаліст, розгубленість, безпомічність.

Зміна умов несення служби, розширення нових обов'язків вимагають нетрадиційного та нестандартного мислення для вирішення задач у складній ситуації, а це потребує підвищених новітніх вимог до професійної підготовленості правоохоронців.

З психологічного погляду екстремальні ситуації характеризуються надзвичайним психотравмуючим впливом подій та обставин на психіку людини. Потрапляючи Цей вплив може бути як потужним одноразовим, так й інтенсивним багаторазовим, що потребує періода адаптації до постійно діючих джерел стресу та характеризується різним ступенем раптовості, потужності як об'єктивно так і суб'єктивно (через недостатню досвідченість, психологічну підготовленість, низьку емоційну стійкість конкретної людини) [2].

Виокремлюємо основні стрес - фактори, що впливають на правоохоронців під час перебування в умовах підвищеного ризику: наявну чи приховану загрозу життю та здоров'ю; психологічна та фізична перенапруга; перевтома, вимушена зміна ритмів неспання та сну; очікування, вимушена бездіяльність, монотонність та одноманітність виконуваних дій; раптовість подій, дефіцит часу, інформаційне перевантаження в умовах дефіциту часу; побутова необлаштованість, віддаленість від місця постійної дислокації, відірваність від родини, зміна звичного способу життя та дій [3].

Отже, задачами психологічної підготовки виступають:

- формування адекватної мотивації, актуалізація психологічної екстремальної (бойової) готовності до служби в конкретній надзвичайній ситуації;
- удосконалення професійно - значущих психологічних якостей (здібностей) особистості правоохоронця;
- підвищення рівня екстремально-психологічних знань, умінь та навичок;
- підвищення морально-психологічної стійкості до екстремальних стресових впливів;
- зміцнення впевненості в собі, самоволодіння, мужність, стійкість, сміливість, розумна обачливість;

- формування навичок надання психологічної само- та взаємодопомоги, зняття емоційної напруги;
- розвиток комунікативної компетентності та навичок професійного спілкування у критичних ситуаціях.

Під час організації психологічної підготовки до дій в екстремальних умовах важливий такий принцип як реалістичність ( зв'язок з конкретною екстремальною ситуацією, з іншими видами підготовки, наближеність умов навчання до реалій, наочність, проблемність, моделювання).

Курсанти різних закладів зі специфічними умовами навчання можуть успішно завершити курс навчання, так і не стикнувшись з екстремальними ситуаціями, які існують у реальному житті, хоча і відпрацьовують алгоритм дій у небезпеці. Треба чітко розрізнити психологічну модель і зовнішню картину стресових ситуацій. Але психологічна підготовка тільки досягає мети, коли використані форми і методи наче генерують у психіці людини переживання, максимально наближені до тих, які є дійсно. Тому доцільно відмовитися від зовнішньої схожості учбових ситуацій на користь таких способів, які дозволяють поліцейському «відчути» обстановку задалегідь до зустрічі з реальною стресовою ситуацією. Традиційні методи не завжди є ефективними, не сприяють перетворенню отриманих знань у професійно – значущі навички та вміння.

Важливо відзначити, що психологічна підготовка – це процес, під час якого правоохоронець може психологічно себе підготувати до швидких та рішучих дій у небезпечних для життя ситуаціях [4, с.275].

Результатом такої підготовки є вирізнення психологічних факторів, які дуже часто гальмують інстинктивні реакції. Після їх усвідомлення йде тривале відпрацювання дій, які необхідно вжити, якщо правоохоронець потрапив у ситуацію, пов'язану з ризиком для життя. Мета тренування полягає в тому, щоб виробити автоматичну реакцію в ситуаціях, коли для виживання треба активно діяти протягом декількох секунд.

Розробка та впровадження програм психологічної підготовки правоохоронців, що містять комплекс психодіагностичних, антистресових та психотренінгових методик сприятимуть профілактиці кризових станів, формуванню навичок усталеної поведінки в екстремальних умовах та розширення діапазону ефективних поведінкових стратегій подолання стресу. Ці заходи покликані сприяти більш успішній адаптації поліцейських до безперервно підвищених вимог служби у воєнний час.

---

1. Шинкаренко І.О., Трень Т.Н. Психологічний аспект роботи поліцейських в екстремальних умовах. *«Соціально-психологічні та гуманітарні виміри безпеки життєдіяльності»* : збірник тез доповідей I Науково-практичної конференції з міжнародною участю 20-21 жовтня 2022 року, Львів : ЛДУБЖД, С.130-134.

2. Артюшин Г. Проблема визначення готовності співробітників правоохоронних органів України до професійної діяльності. URL : <https://scholar.google.com.ua/scholar?hl=uk&as> (дата звернення 20.02.2024).

3. Брижаний Є. Особливості професійної готовності офіцерів запасу до діяльності в екстремальних умовах. URL : <https://scholar.google.com.ua/scholar> (дата звернення 20.02.2024).

4. Шинкаренко І.О. Психічна та емоційна стійкість правоохоронців в екстремальних ситуаціях воєнного стану. *«Підготовка правоохоронців в системі МВС України в умовах воєнного стану»* : зб.наук.пр. МВС України, Харків. нац.ун-т внутр. справ. Харків, 2022, С.274-276.

УДК 355.085.5

DOI: 10.31733/15-03-2024/2/619-620

**Євгеній БАРДІН**

старший викладач кафедри  
тактико-спеціальної підготовки

**Дар'я ЩЕРБИНА**

курсант ННІ права та підготовки  
фахівців для підрозділів  
Національної поліції  
Дніпропетровського державного  
університету внутрішніх справ

### **ЗАСАДИ ПІДГОТОВКИ КВАЛІФІКОВАНИХ КАДРІВ ДЛЯ НАЦІОНАЛЬНОЇ ПОЛІЦІЇ УКРАЇНИ В УМОВАХ ВОЄННОГО СТАНУ**

Умови воєнного стану ставлять перед Національною поліцією України нові, важливі завдання та вимагають високої кваліфікації від її співробітників. Забезпечення безпеки громадян та відновлення порядку в умовах конфлікту вимагають ефективної підготовки та стратегічного підходу до формування кадрового потенціалу поліції.

Актуальність цієї теми передбачено тим, що заклади вищої освіти із специфічними умовами навчання (далі – ЗВО) повинні готувати кадри, які спроможні виконувати свої повноваження в умовах гласності, жорстокого контролю з боку виконавчих органів, судів, прокуратури, адвокатури, громадськості, спеціальних агентств. Останні події на території держави показали, що під час збройного конфлікту та військових дій здобувачі ЗВО можуть направитися в оперативне розпорядження керівників органів Національної поліції для участі в забезпеченні публічної безпеки і порядку.

Поліція під час виконання повноважень визначеним Законом України «Про Національну поліцію», уповноважена застосовувати заходи примусу, серед яких – застосування вогнепальної зброї [1]. Бачимо, що в умовах сьогодення, однією з найважливіших складових висококваліфікованого працівника поліції є вогнева підготовка.

Підготовка кваліфікованих кадрів розпочинається з визначення чітких засад та стратегій навчання. Важливим елементом є розробка спеціальних навчальних програм, орієнтованих на вирішення конкретних завдань, що виникають в умовах військових загроз.

Під час проведенням практичних занять з вогневої підготовки можна спостерігати вмиле та впевнене поведіння здобувачів з вогнепальною зброєю, але на рубежі відкриття вогню ситуація зовсім інша. Деякі курсанти починають помітно хвилюватися, виглядають розгубленими, забуваючи алгоритм дій, який пояснював викладач. Такі почуття загальмовують функціональну діяльність і викликають стан напруженості в стрілка. Наслідками цього є порушення координації, втрата рівноваги, контролю за діями, збільшується тремтіння рук. Усі ці психологічні зміни створюють негативний вплив на дії стрілка і прицільну стрільбу. Тому, на вирішення цієї проблеми, особливу увагу слід приділити формуванню практичних навичок, необхідних для роботи в екстремальних умовах. Симуляції військових конфліктів та тренування в умовах великого стресу допоможуть підготувати поліцейських до швидкого та адекватного реагування на різноманітні ситуації.

Наразі необхідно забезпечити психологічну та соціальну підтримку поліцейських. Воєнний стан може створити серйозний психологічний тиск на працівників правоохоронних органів, тому важливо розробити програми психологічної реабілітації. Процес формування психологічної готовності здобувачів є складним та багатоглядним. Складність полягає у перебудові свідомості, так скажімо, «звичайного громадянина» в особистість професійного фахівця правоохоронних органів.

На нашу думку, для вдосконалення та розвитку навичок курсантів МВС, а також для наближення заняття до реальних умов, та моделювання навичок застосування вогнепальної зброї необхідна організація між кафедральних занять спільно з викладачами тактичної та фізичної підготовки. Такий хід заняття передбачає комплексно – імітаційне моделювання діяльності майбутніх поліцейських в різних умовах, що відбуваються в

реальній правоохоронній системі. Таке моделювання ситуацій стимулює самостійність курсантів, дає простір для самовираження.

Також варто наголосити на наступний складник вогневої підготовки, а саме тактичне переміщення на зустріч противнику та введення вогню в русі. Під час екстремальної ситуації у більшості випадків вогонь доводиться відкривати в русі. Можлива також така ситуація, коли стрілець захоче наступати на супротивника в агресивній манері, бажаючи обмежити його в діях, або уразити його в русі, змусити його оборонятися чи висовуватися для виконання пострілу [2].

Загалом, підготовка кваліфікованих кадрів для Національної поліції України в умовах воєнного стану вимагає комплексного підходу, що охоплює навчання, тренування та психологічну підтримку. Тільки такий підхід може гарантувати ефективну роботу поліції в умовах складних військових ситуацій.

1. Закон України «Про Національну поліцію» від 02.07.2015р. № 580-VIII. URL : <https://zakon.rada.gov.ua/laws/show/580-19#Text> (дата звернення: 25.02.2024).

2. Конєв О.Ю. Тактичне переміщення на зустріч противнику та ведення вогню в русі. *Роль та місце ОВС в розбудові демократичної правової держави: матеріали Міжнародної науково-практичної конференції, 10 квітня 2009 р.* Одеса : ОДУВС, 2009. С. 48.

3. Використання інтерактивного мультимедійного обладнання у підготовці поліцейських : навч. посіб. / кол. авт. ; ред. С.А. Комісаров. Дніпро : ДДУВС, 2022. 196 с. URL: <https://er.dduvs.in.ua/handle/123456789/9934>.

4. Навчання поліцейських на початковому етапі вогневої підготовки : метод. рек. / за заг. ред. В. Д. Поливанюка. Дніпро : ДДУВС, 2019. 52 с.

УДК 355.085.5

DOI: 10.31733/15-03-2024/2/620-624

**Валерій БІЛЧЕНКО**

старший викладач кафедри  
тактико-спеціальної підготовки  
Дніпропетровського державного  
університету внутрішніх справ

### **ПІДГОТОВКА ФАХІВЦІВ ДЛЯ СЕКТОРУ БЕЗПЕКИ ТА ОБОРОНИ**

Сучасний світ динамічно змінюється, а разом із ним і характер загроз безпеці та обороні. Зростають ризики гібридних війн, кібератак, тероризму, дезінформації та інших небезпек. У зв'язку з цим виникає гостра потреба у висококваліфікованих фахівцях, здатних ефективно протистояти цим викликам.

Тому це передбачає розробку цілісної системи реагування на внутрішні та зовнішні загрози національній безпеці, що включає виявлення, нейтралізацію та запобігання їх появі у майбутньому. Оновлення підходів до підготовки кадрів для сектору безпеки і оборони через впровадження інтегрованої системи освіти є ключовим, з урахуванням принципів спеціалізації та індивідуалізації, зосередженої на підвищенні фахового рівня персоналу та введенні нової культури безпеки на основі стандартів Європейського Союзу та НАТО [1].

Одним із важливих кроків для забезпечення національної безпеки та захисту прав і свобод громадян є посилення інституційних, оборонних та безпекових можливостей органів, які входять до сектору безпеки і оборони. Цього можна досягти шляхом покращення рівня підготовки персоналу, професіоналізації служби в цих органах, підвищення якості і інтенсивності навчання, зміни професійної культури, забезпечення рівних можливостей для жінок і чоловіків, покращення кадрового потенціалу, впровадження сучасних управлінських процедур та стратегічного планування людських ресурсів [2; 3].

Також важливо оновити підходи до навчання персоналу з урахуванням стандартів НАТО та Європейського Союзу, створити ефективну систему реагування на кризові ситуації.

На сьогоднішній день у системі підготовки кадрів для сектору безпеки і оборони України є декілька проблем. По-перше, відсутній комплексний механізм оцінювання якості



такої підготовки, що призводить до недостатнього врахування реальних загроз. По-друге, зростання кількості та різноманітності гібридних загроз вимагає швидкого оновлення навчальних програм. Ці проблеми є ключовими і потребують негайного вирішення.

Підготовка кадрів для органів сектору безпеки і оборони проводиться в закладах вищої освіти за умовами навчання, що мають свої особливості та підпорядковані відповідним центральним органам виконавчої влади. Це призводить до ситуації подвійного підпорядкування, оскільки вони перебувають під управлінням як Міністерства освіти і науки України, так і Національного агентства з питань забезпечення якості вищої освіти. Така подвійна залежність створює труднощі у реформуванні цих закладів, оскільки вони змушені враховувати вимоги обох установ.

Це призводить до кількох проблем:

- не усі заклади освіти, де проводиться підготовка кадрів для сектору безпеки і оборони, можуть забезпечити абсолютно відкритий характер свого функціонування через наявність підготовки працівників, для яких навчання проводиться з викладанням класифікованих дисциплін зі збереженням конфіденційної інформації;

- неможливо повністю гарантувати автономію закладам, які готують кадри для сектору безпеки і оборони, через специфіку діяльності деяких органів цього сектору;

- вимоги до відкритості під час атестації курсантів у закладах освіти, де здійснюється підготовка кадрів для сектору безпеки і оборони, не завжди може бути виконаною на 100%;

- спеціалізація у закладах, де здійснюється підготовка кадрів для сектору безпеки і оборони, може бути складною через використання однакових стандартів вищої освіти.

Враховуючи це, важливо налагодити конструктивну взаємодію між закладами вищої освіти, що належать до сектору безпеки і оборони, та Міністерству освіти і науки України, а також Національним агентством з питань забезпечення якості вищої освіти.

Один з можливих результатів цієї співпраці – розробка Концепції підготовки кадрів для сектору безпеки і оборони України. Ця концепція має включати уніфіковані професійні стандарти, вимоги до освітніх програм, а також механізми забезпечення якості навчання і оцінювання кадрів.

Важливим аспектом забезпечення підготовки кадрів для сектору безпеки і оборони є також створення якісної системи рекрутингу та комплектування сил безпеки і оборони професійними кадрами, які здатні ефективно виконувати відведені їм обов'язки. Ця система повинна ґрунтуватися на чітко визначених, прозорих та справедливих критеріях підбору майбутніх працівників. Впровадження такої системи дозволить провести якісний відбір кандидатів, які бажають працювати у відповідних органах державної влади, що входять до складу сектору безпеки і оборони, та ефективно виконувати завдання оперативного характеру у сфері забезпечення безпеки та правопорядку.

У цьому контексті також важливо звернути увагу на посилення морально-психологічної та національно-патріотичної підготовки кадрів для органів сектору безпеки і оборони, що може бути досягнуто через впровадження ефективної системи соціально-психологічної роботи, військово-патріотичного, духовного та морально-етичного виховання персоналу. При цьому необхідно переглянути та оновити підходи до проведення процедур відбору кандидатів на службу до органів сектору безпеки і оборони, де враховуються як професійні, так і психологічні та моральні якості кандидатів. Процедура оцінювання має використовувати різноманітні організаційно-управлінські, ідейно-виховні, мотиваційні та соціальні механізми впливу.

Невід'ємною умовою якісної підготовки кадрів для сектору безпеки і оборони є налагодження комплексної взаємодії усіх складових сектору безпеки і оборони у цьому напрямі. Це можливо досягти шляхом підвищення якості та інтенсивності спільної підготовки сил оборони до ведення стратегічних дій, участі у міжнародних операціях з підтримання миру і безпеки.

Співпраця між відповідними складовими сектору безпеки і оборони дозволить забезпечити підготовку кадрів, які зможуть ефективно реалізовувати спільні превентивні дії, вживати оперативні та інноваційні заходи у напрямку протидії загрозам національній безпеці держави. Для цього необхідно внести відповідні зміни і доповнення до освітніх програм та навчальних планів закладів освіти, що належать до складових сектору безпеки і оборони.

Військова освіта вважається однією із ключових факторів стійкого і безпечного розвитку держави і суспільства. Адаптація її до нових вимог і міжнародних стандартів

підготовки персоналу у секторі безпеки та оборони є важливим напрямком для пошуку інноваційних шляхів у вдосконаленні процесу формування професійної компетентності офіцерів сил оборони та безпеки України.

Реформування військової освіти, що становить важливу інституційну складову будь-якої суверенної держави, має відбуватися швидко і якісно. Це особливо актуально у зв'язку з російською агресією проти України та необхідністю забезпечення бойової готовності всіх військових підрозділів, формувань і інших частин сил оборони та безпеки України.

Головні напрями та завдання реформування військової освіти пов'язані зі змінами законодавства України в сфері безпеки і оборони, а можливі шляхи їх виконання й досягнення стали предметом дослідження вчених педагогічної, психологічної та інших сфер підготовки офіцерів сектору безпеки та оборони України [4; 5; 6].

Сучасні події встановлюють нові стандарти для професійної підготовки офіцерів у секторі безпеки та оборони України. Тепер важливо не лише отримання вищої військової освіти офіцерами, але й розвинута професійна компетентність, високий рівень готовності до виконання складних ситуаційних завдань, включаючи бойові, здатність до саморозвитку, самовдосконалення, використання критичного мислення та гнучкість у різних умовах професійної діяльності під час служби.

Ця компетентність має охоплювати різні аспекти службової діяльності, такі як управління, юридичні питання, адміністрування, економіка, режимно-оперативна (бойова) діяльність та педагогічно-виховна робота.

Кожен з цих аспектів діяльності в підрозділах та формуваннях сил безпеки та оборони має свою унікальну специфіку, яка повинна бути врахована при розробці навчальних та робочих програм відповідних навчальних дисциплін загального та спеціального спрямування, а також їх методичного забезпечення.

Викладачі повинні враховувати потреби у професійних навичках офіцерів у секторі безпеки та оборони, таких як інформаційна безпека, тактико-спеціальна підготовка, правове та економічне обґрунтування управлінських рішень та інше. Важливо пам'ятати, що головними критеріями вимог до військової освіти є потреба держави у висококваліфікованих фахівцях військової справи, здатних керувати військами під час бойових дій, розробляти стратегічні та тактичні плани, контролювати використання сучасного озброєння та військової техніки, мотивувати підлеглих, дотримуватися правил професійної етики та володіти комунікативними навичками.

Згодні з думкою багатьох вчених-педагогів, що для досягнення високого рівня професійної компетентності фахівців необхідно поєднувати традиційні та інноваційні педагогічні методи. Однак, сучасні тенденції вимагають акцентувати увагу на практичній підготовці, використовуючи інноваційні технології, сучасні форми та методи інформатизації, щоб забезпечити самомотивацію до навчання протягом життя. Акцент у навчальному процесі має бути зроблений на розвиток мотивації до активності, творчого підходу, гнучкості, критичного мислення та інших необхідних навичок для виконання службових обов'язків у складних умовах [7; 8].

Основні завдання тактико-спеціальної підготовки під час вивчення спеціальних дисциплін включають:

- організацію оборонних та інших споруд з урахуванням особливостей ландшафтів під час загрози або бойових дій;
- використання певних видів зброї залежно від умов розгортання бойових дій;
- визначення місць дислокації противника для ефективного стримування його дій та створення загроз захоплення територій;
- розробку плану евакуації цивільного населення та надання йому гуманітарної допомоги.
- Основні завдання щодо формування професійних компетенцій, зокрема:
  - розробку превентивних заходів щодо запобігання правопорушень та військових злочинів;
  - створення організаційної структури управління військовим підрозділом та розподіл повноважень;
  - розрахунок потреб в ресурсах та їх забезпечення;
  - використання методів підвищення бойового духу та патріотизму, командоутворення та мотивації до активних дій.

Розглянемо наступні найбільш ефективні інтерактивні методи навчання:

- імітаційне моделювання, що ґрунтується на теорії ігор та Smart-технологіях віртуальної та доповненої реальності, надає офіцерам можливість відпрацьовувати професійні вміння на спеціальних тренажерах, макетах місцевості та моделях складних ситуацій;
- неімітаційні методи, такі як проблемні лекції, бінарні лекції, лекція-візуалізація, евристичні бесіди, дискусії та дебати, міні-конференції та круглі столи;
- проектні технології, які розвивають критичне мислення та формують системні знання та уміння застосовувати їх у різних ситуаціях;
- технології тренінгу та workshop, які сприяють відпрацюванню комунікативних, соціальних та управлінських компетенцій;
- технології індивідуального навчання, які ефективні для відпрацювання індивідуальних навичок тактико-спеціальної підготовки;
- коучінг, який сприяє розвитку особистісного потенціалу, лідерству та використанню різних ресурсів офіцерів [3].

Ці методи допомагають відпрацьовувати різні аспекти професійної підготовки офіцерів та розвивати їхні потенціали для ефективного виконання завдань у різних ситуаціях.

Вважаємо, що застосування інтерактивних методів навчання під час підготовки офіцерів сектору безпеки та оборони України сприятиме стимулюванню їх активності у процесі засвоєння матеріалу, розвитку мотивації до професійного росту протягом усього життя, що передбачає постійну працю над удосконаленням нових професійних компетенцій, які впливають на підвищення рівня професійної майстерності.

Інтерактивні методи навчання сприяють не лише розвитку професійних, а й інтелектуальних та культурних здібностей офіцерів, а також підвищенню рівня патріотизму. Перспективи подальшого дослідження полягають у аналізі та вивченні міжнародного досвіду застосування інтерактивних методів навчання для розробки моделі професійної підготовки різних категорій офіцерів сектору безпеки та оборони України в умовах ступеневої вищої освіти [7].

У зв'язку зі зростанням геополітичних та технологічних викликів, необхідність інновацій у процесі навчання та адаптації до сучасних реалій стає більш актуальною ніж будь-коли. Розглянувши ключові аспекти цієї проблематики можна запропонувати такі шляхи вирішення:

- аналіз сучасних викликів (гібридні загрози, кібератаки, терористичні акти, розповсюдження зброї масового ураження, а також нестабільність у світовому порядку та багато іншого);
- інновації у процесі навчання (інтерактивні методи, симуляційні вправи, використання віртуальної реальності та інші передові технології);
- адаптація до сучасних реалій (включення в програми навчання курсів з кібербезпеки, гібридної війни, міжнародного права, стратегічного управління та інших ключових аспектів);
- співпраця із зовнішніми партнерами (спільні проекти, обмін досвідом та ресурсами з іншими країнами, міжнародними організаціями, приватним сектором та академічними установами).

Отже, підготовка фахівців для сектору безпеки та оборони вимагає поєднання інноваційних підходів та адаптації до сучасних викликів. Впровадження передових методів навчання, аналіз сучасних загроз та співпраця із зовнішніми партнерами допоможуть забезпечити підготовку кадрів, які будуть в змозі ефективно відповідати на виклики XXI століття.

---

1. Клячко В., Білявцев С., Діденко О., Дем'янюк Ю. Стан, проблеми та перспективи трансформації військової освіти в контексті реалізації стандартів НАТО. Збірник наукових праць Національної академії Державної прикордонної служби України. Серія: педагогічні науки. 2022. 28(1), С. 90–104.

2. Баришніков, В. В. & Неймирок, О.К. Шляхи вдосконалення підготовки офіцерів запасу в Україні. Системи обробки інформації, 8(133), 158–161.

3. Брижатиї, Є. І. (2014). Військово-професійна підготовка майбутніх офіцерів: від готовності до професіоналізму. Вісник Національного університету оборони України, 6(43), 13–17.

4. Про національну безпеку України : Закон України від 21 червня 2018 року No 2469-VIII. URL : [http://search.ligazakon.ua/l\\_doc2.nsf/link1/T182469.html](http://search.ligazakon.ua/l_doc2.nsf/link1/T182469.html)

5. Про рішення Ради національної безпеки і оборони України від 20 серпня 2021

року «Про Стратегічний оборонний бюлетень України»: Указ Президента України No 473/2021. URL : <https://www.president.gov.ua/documents/4732021-40121>

6. Стратегія воєнної безпеки України : Указ Президента України від 25 березня 2021 року No 121/2021. URL: <https://www.president.gov.ua/documents/1212021-37661>

7. Указ Президента України «Про рішення Ради національної безпеки і оборони України від 2 вересня 2015 року «Про нову редакцію Воєнної доктрини України». URL : <https://zakon.rada.gov.ua/laws/show/555/2015#Text>

8. Діденко, О. В. Особливості впровадження компетентнісного підходу у професійну підготовку майбутніх офіцерів у ВНЗ. Вісник Національної академії Державної прикордонної служби України, 3. URL : [http://nbuv.gov.ua/UJRN/Vnadps\\_2014\\_3\\_6](http://nbuv.gov.ua/UJRN/Vnadps_2014_3_6)

УДК 355.541.2+159.98

DOI: 10.31733/15-03-2024/2/624-625

**Максим КАЛІМАН**

старший викладач кафедри  
тактико-спеціальної підготовки  
Дніпропетровського державного  
університету внутрішніх справ

### **ПСИХОЛОГІЧНА СКЛАДОВА ЗАБЕЗПЕЧЕННЯ ОСОБИСТОЇ БЕЗПЕКИ ПРАЦІВНИКА НАЦІОНАЛЬНОЇ ПОЛІЦІЇ ПРИ ЗАСТОСУВАННІ ВОГНЕПАЛЬНОЇ ЗБРОЇ В РУСІ**

У сучасному світі, де поліція відіграє ключову роль у забезпеченні громадського порядку та безпеки, питання особистої безпеки працівників національної поліції набуває особливого значення. Застосування вогнепальної зброї є невід’ємною частиною їхньої роботи, і в цьому контексті психологічна складова грає важливу роль у забезпеченні ефективного та безпечного використання засобів примусового впливу.

Перше, на що слід звернути увагу, – це тренування та підготовка поліцейських з точки зору психології. Ефективне використання вогнепальної зброї вимагає не лише фізичної підготовки, але й стійкості психіки у стресових ситуаціях. Поліцейські повинні бути готові до швидкого та рішучого реагування на небезпеку, а це вимагає не лише технічних навичок, але й високої рівня емоційної стабільності. Тренування з елементами стрес-резистентності, ситуаційної свідомості та прийняття рішень в умовах невизначеності є важливою частиною підготовки поліцейських до роботи з вогнепальною зброєю.

Друге аспекту – це психологічна підтримка після застосування вогнепальної зброї. Ситуації, коли працівник поліції змушений використовувати силу, можуть викликати стрес і травму. Важливо мати систему психологічної підтримки та консультування, яка надається негайно після події. Забезпечення можливості відпочинку, розмови з психологами та колегами може допомогти поліцейському подолати стрес та відновити психічну стійкість.

Третій аспект – це ефективне внутрішнє спілкування та комунікація. Командна робота важлива для успішного виконання завдань та забезпечення безпеки всього колективу. Важливо розуміти, як психологічні аспекти можуть впливати на комунікацію в екстремальних ситуаціях, та навчати працівників ефективно взаємодіяти у стресових умовах.

Для того щоб швидко та тактично правильно пересуватися та забезпечувати особисту безпеку поліцейські повинні практикувати вправи, коли вони мають вести вогонь із місця або з місця після пересування. При виконанні цих вправ розвивається вміння стріляти із статичного становища. Усі ці фактори можуть позитивно вплинути на небезпечну ситуацію під час використання чи застосування вогнепальної зброї, працівник поліції залишиться на місці і відкриє вогонь у відповідь [1].

Дотримання заходів безпеки є невід’ємною частиною здійснення прийомів. А що стосовно стрільби з вогнепальної зброї, вона потребує особливих навичок, а саме: увагу з боку керівника стрільби під час професійної підготовки курсантів поліції. Слід звернути особливу увагу таким видам діяльності, як перевірка зброї, тобто огляд і розрядження, при цьому утримуючи ствол у безпечному напрямку, а палець повинен знаходитись поза спусковим гачком [2].

Найбільш ефективним методом гарантування особистої безпеки працівників органів внутрішніх справ є навчання стрільби з різким відхилом у бік, при цьому одночасно забезпечуючи готовність зброї. Співробітник органів внутрішніх справ, правильно переміщуючись, може створити максимально сприятливі умови для прицілювання та вчасного пострілу в будь-якій бойовій обстановці. Всі рухи повинні бути швидкими і гнучкими, переходячи один у один. Важливо відзначити, що правоохоронці можуть успішно вражати ціль не лише з фіксованої позиції, але й рухаючись, тобто, якщо працівник поліції пересувається під час вогневого контакту, ймовірність його поранення зменшується майже удвічі, при цьому ефективність вогню практично не змінюється. З метою гарантування особистої безпеки важливо проводити навчання стрільби в русі.

У закладенні, психологічна складова є важливим елементом забезпечення особистої безпеки працівника національної поліції при застосуванні вогнепальної зброї в русі. Інтеграція психологічної підготовки, підтримки та ефективної комунікації сприяє створенню більш безпечного та продуктивного робочого середовища для поліцейських, що в свою чергу сприяє виконанню ними своїх обов'язків та збереженню громадського порядку.

1. Наказ МВС №334 Про затвердження Курсу стрільб для поліцейських та норм витрат боєприпасів, патронів, вибухових пакетів і гранат поліцейськими під час проведення практичних стрільб. URL : <https://www.npu.gov.ua/acts/pro-zatverdzhennya-kursu-strilb-dlya-policejskih-ta-norm-vitrat-boeuprigrasiv-patroniv-vibuhovih-paketiv-i-granat-policejskimi-pid-chas-provedennya-praktichnih-strilb> (дата звернення: 28.02.2024).

2. Наказ МВС №70 Про затвердження Інструкції із заходів безпеки при поводженні з вогнепальною зброєю. URL : <https://zakon.rada.gov.ua/laws/show/z0250-16#Text> (дата звернення: 28.02.2024).

3. Використання інтерактивного мультимедійного обладнання у підготовці поліцейських : навч. посіб. / кол. авт. ; ред. С.А. Комісаров. Дніпро : ДДУВС, 2022. 196 с. URL : <https://er.dduvs.in.ua/handle/123456789/9934>.

4. Навчання поліцейських на початковому етапі вогневої підготовки : метод. рек. / за заг. ред. В. Д. Поливанюка. Дніпро : ДДУВС, 2019. 52 с.

УДК 355.541.2+351.74

DOI: 10.31733/15-03-2024/2/625-626

**Олена ЛОПАСВА**

старший викладач кафедри  
тактико-спеціальної підготовки  
Дніпропетровського державного  
університету внутрішніх справ

## **ПІДГОТОВКА ПРАВООХОРОНЦІВ В УКРАЇНІ У ПОВОДЖЕННІ З ВОГНЕПАЛЬНОЮ ЗБРОЄЮ**

Існують деякі загальні принципи та практики, яких зазвичай дотримуються. Мета вогневої підготовки – надати співробітникам правоохоронних органів необхідні навички та знання для безпечного та ефективного застосування вогнепальної зброї під час виконання службових обов'язків.

Правоохоронці проходять ретельну підготовку з правил та протоколів безпеки поводження зі зброєю. Сюди входить належне поводження зі зброєю, її зберігання та обслуговування, а також розуміння принципів безпечного використання зброї. Також здобувачів вищої освіти, майбутніх офіцерів навчають правовій базі, що регулює застосування сили, в тому числі обставинам, за яких застосування вогнепальної зброї є виправданим[1].

Зазначимо, що розвиток навичок стрільби є фундаментальним компонентом вогневої підготовки. Особовий склад навчають різним стрілецьким позиціям, технікам стрільби для підвищення точності та ураження цілей. Регулярно проводяться тренування для підвищення майстерності та забезпечення ефективного ураження цілей. Поліцейські

проходять тактичну підготовку, яка імітує реальні сценарії, з якими вони можуть зіткнутися в реальних умовах під час несення служби. Сюди входить стрільба під час руху, стрільба із за укриття, та прийняття рішень за лічені секунди в умовах стресу. Тактична підготовка допомагає правоохоронцям розвивати ситуаційну обізнаність та здатність приймати рішення.

Модель застосування сили: поліцейських навчають моделі застосування сили, який є шкалу, що окреслює відповідний рівень сили, який слід застосовувати у відповідь на різні рівні загрози або опору. Модель, як правило, включає усні команди, неозброєні методи контролю, менш смертоносні варіанти (наприклад, кийки, перцевий балончик) і, в крайньому випадку, застосування вогнепальної зброї [2].

Під час тренувань з вогнепальної зброї наголошується на важливості правильних суджень та навичок прийняття рішень, вчать швидко оцінювати ситуацію, визначати потенційні ризики та визначати необхідний рівень застосування сили. Сценарії тренувань часто включають імітацію стресових ситуацій, щоб допомогти розвинути навички прийняття критично важливих рішень. Офіцери отримують інструкції з правових та тактичних аспектів застосування вогнепальної зброї. Сюди входить розуміння того, коли і де доречно застосовувати зброю на ураження, а також потенційних наслідків та відповідальності, пов'язаних із застосуванням вогнепальної зброї. Кожен правоохоронець повинен знати, що перед застосуванням сили потрібно враховувати процес оцінювання ризику. Залежно від зміни обставин, може змінюватися і рівень ризику[3]. Для підтримання кваліфікації поліцейські повинні регулярно проходити переатестацію з вогневої підготовки. Це, як правило, включає в себе кваліфікацію на стрільбищах, відвідування курсів підвищення кваліфікації та ознайомлення зі змінами в політиці, процедурах і технологіях використання вогнепальної зброї[4].

У процесі навчання бойової підготовки необхідно створювати умови і моделювати ситуації, які будуть сприяти формуванню у тих, хто навчається, незалежно від статевої приналежності, сміливості і рішучості, впевненості у своїх силах і можливостях. Прийняття рішень здійснюється на основі не тільки розумових операцій, але і вгадування задуму злочинця. У такому випадку, дії працівника у кризових ситуаціях визначаються процесами антиципації, тобто передбачення[5, с. 84]. Протоколи та стандарти підготовки також можуть змінюватися з часом, коли з'являються нові кращі практики та технології. Кінцева мета полягає в тому, щоб забезпечити наявність у поліцейських необхідних навичок, знань і суджень для захисту себе і громади, якій вони служать, мінімізуючи при цьому ризик поранення або загибелі людей.

---

1. Програма здобувачів ступеня вищої освіти магістра 2-го курсу Навчально-наукового інституту № 3 URL : [https://www.naiuu.kiev.ua/files/kafedru/ad/2021/proh\\_2kmah\\_100221.pdf](https://www.naiuu.kiev.ua/files/kafedru/ad/2021/proh_2kmah_100221.pdf).

2. Підготовка поліцейських в умовах реформування системи МВС України. URL : [https://univd.edu.ua/general/publishing/konf/29\\_05\\_2020/pdf/122.pdf](https://univd.edu.ua/general/publishing/konf/29_05_2020/pdf/122.pdf).

3. Застосування та використання вогнепальної зброї працівниками поліції в умовах відсутності або обмеженого освітлення : метод. рекомендації / кол. авт. ; за ред. к.ю.н., доц. В. Д. Поливанюка. Дніпро : ДДУВС, 2021. 72 с.

4. Незаконний обіг зброї як загроза національній безпеці. Цілі державної політики в сфері контролю за обігом зброї, повноваження державних органів в цій сфері. URL : <https://censs.org/nezakonny-obih-zbroyi-yak-zahroza-natsionalniy-bezpets/>.

5. Казначеев Д.Г., Лопасва О.М. Науковий вісник Дніпропетровського державного університету внутрішніх справ: Науковий журнал. 2018. № 4 (97). 214 с. С. 82-85. URL : <https://er.dduvs.in.ua/xmlui/handle/123456789/3221i>

УДК 351.74+159.98  
DOI: 10.31733/15-03-2024/2/627-628

**Анастасія ЗАВАДСЬКА**  
старший викладач кафедри  
психології та педагогіки  
Дніпропетровського державного  
Університету внутрішніх справ

### **ОСОБЛИВОСТІ ПРОЯВІВ ПСИХОЛОГІЧНОГО ЗАХИСТУ У СПІВРОБІТНИКІВ МВС**

У професійній діяльності працівників правоохоронних органів можуть виникати різні види екстремальних ситуацій. Потрапивши в екстремальні умови, кожен працівник правоохоронних органів переживає великі, а подекуди й граничні навантаження, спостерігаючи за всім, що відбувається, і виконуючи необхідні професійні дії. Він оцінює ситуацію, робить для себе висновки, приймає рішення, шукає способи поведінки, мобілізує власні сили і можливості, переборює внутрішні труднощі й коливання, підкоряє свою поведінку службовому обов'язку, вирішенню професійних задач. Те, що відбувається в його психіці, неминуче відбивається на якості професійних дій працівника, причому неоднозначно.

Екстремальні умови та небезпечні ситуації викликають стрес. Стрес — це захисна реакція організму на зовнішні подразники. Вона проявляється психічно, фізично, емоційно та дає змогу адаптуватися до змін. Провідний спеціаліст у галузі стресу Л. Кітаєв Смик запропонував розуміти стрес як неспецифічні фізіологічні та психологічні прояви адаптаційної активності при сильних, екстремальних для людини впливах, які є для неї значущими. Зокрема, Г. Сельє виділив три стадії протікання стресового процесу (адаптаційного синдрому):

Стадія 1. Тривога. На цій стадії організм стикається з різноманітними екстремальними факторами середовища й намагається пристосуватися до них. При цьому опір організму спочатку знижується, а потім вмикаються захисні механізми психіки.

Стадія 2. Резистентність (адаптація, опір). На цій стадії відбувається адаптація до нових умов за рахунок напруги функціонуючих систем організму. Спостерігається сильне фізіологічне збудження, стійкий опір дії стресора.

Стадія 3. Виснаження. Якщо стресор продовжує діяти тривалий час, відбувається виснаження ресурсів організму і зрив систем адаптації, знижується опір. Виявляється неспроможність дій захисних систем та зростання порушень узгодженості життєвих функцій.

Ознаками стресу є:

- дратівливість;
- неуважність і зниження працездатності;
- діарея (через зміну гормонального фону підвищується рухова активність кишечника);
- підвищення артеріального тиску і почастищення серцевих скорочень;
- м'язова напруга в ділянці голови, шиї, плечей і спини;
- нудота;
- підвищена пітливість;
- відчуття жару або холоду.

Зокрема, Ф. Василюк запропонував наступну класифікацію стресогенних ситуацій:

- ситуації, які загрожують втратою ресурсів (ситуації загрози);
- ситуації, пов'язані з фактичною втратою ресурсів (ситуації втрати);
- ситуації, в яких відсутнє адекватне відшкодування витрачених ресурсів, коли вклад особистих ресурсів для досягнення бажаного результату значно перевищує отриманий результат.

Реакція на стрес може викликати ступор (заціпеніння).

Ступор – одна з найсильніших захисних реакцій організму. Відбувається після дуже сильних нервових потрясінь (вибух, напад, жорстоке насилля), коли людина затратила

стільки енергії на виживання, що сил на контакт із навколишнім світом у неї вже немає.

Ступор може тривати від декількох хвилин до декількох годин. Тому, якщо не надати допомогу, і потерпілий пробуде в такому стані досить довго, це приведе його до фізичного виснаження. Так як контакт з навколишнім світом відсутній, потерпілий не помічає небезпеки й не починає дій, щоб її уникнути.

Основні ознаки ступору:

- різке зниження або відсутність довільних рухів і мови;
- відсутність реакції на зовнішні подразники (шум, світло, дотики);
- «застигання» у певній позі, заціпеніння, стан повної нерухомості;
- можлива напруга окремих груп м'язів.

Дуже важливо допомогти людині вийти зі ступору, бо її організм знаходиться у великій напрузі, це може спровокувати хвороби серечно-судинної системи.

Афект-короткочасний емоційний стан, який виникає у відповідь на раптову зміну важливих для людини життєвих обставин, супроводжується змінами у функціонуванні внутрішніх органів і різко вираженими руховими проявами.

Основними ознаками стану афекту є :

- хаотична рухова активність, гримаси;
- дезорганізована поведінка;
- раптовість явища;
- виснаження на рівні психіки та тіла;
- вибухові, буйні емоції;
- несвідомість та безконтрольність.

Фрустрація – емоційний стан, що виникає внаслідок реальної чи уявної перепони, яка перешкоджає досягненню особистісно значимої мети. Ступінь її вираженості залежить від сили протидії зовнішніх (об'єктивних) чи внутрішніх (суб'єктивних) обставин.

Зазвичай таке розчарування є тимчасовим і зникає зі зміною обставин.

Виділяють такі типи фрустрації:

Особиста фрустрація;

- Фрустрація тиску;
- Фрустрація через оточення;
- Фрустрація відповіді;
- Конфліктна фрустрація;
- Фрустрація через брак ресурсів.

Ознаки фрустрації:

- Напруженість;
- Тривожність;
- Почуття розчарування;
- Почуття безвиході.

Для подолання наслідків стресу, обов'язковим є вчасне ресурсування працівників правоохоронних органів. Ресурсами можуть бути:

- Відпочинок та повноцінний сон;
- Різні види хобі;
- Медитація та вправи на релаксацію;
- Застосування творчих здібностей у різних видах роботи;
- Психологічна підтримка;
- Легкі фізичні навантаження.

---

1. Тімченко О. В. Професійний стрес працівників органів внутрішніх справ України (концептуалізація, прогнозування, діагностика та корекція): дис. ... д-ра психол. наук: 19.00.06 / О.В. Тімченко. Харків: Національний університет внутрішніх справ, 2003. 427 с.

2. . Миронець С.М. Негативні психічні стани рятувальників в умовах надзвичайної ситуації: монографія / С.М. Миронець, О.В. Тімченко. Київ : Август Трейд, 2008. 249 с.

3. URL : <https://zkol.org.ua/?p=18796>.

4. URL : <https://psychologer.com.ua/stres-vyznachennia-vydy-symptomy/>.

5. URL : <https://www.psykholoh.com/post/%D1%81%D1%82%D0%B0%D0%BD-%D0%B0%D1%84%D0%B5%D0%BA%D1%82%D1%83>.



УДК 355.541.2

DOI: 10.31733/15-03-2024/2/629-630

**Максим КАЛІМАН**

старший викладач кафедри  
тактико-спеціальної підготовки

**Єгор ГРЕЧИШКІН**

курсант ННІ права та підготовки  
фахівців для підрозділів  
Національної поліції  
Дніпропетровського державного  
університету внутрішніх справ

### **АКТУАЛЬНІ ПИТАННЯ ВИКЛАДАННЯ ВОГНЕВОЇ ПІДГОТОВКИ В УМОВАХ ВОЄННОГО СТАНУ**

Введення воєнного стану та початок повномасштабної війни на території України призвели до неабиякої актуальності питання про порядок та умови вогневої підготовки співробітників поліції як чоловічої, так і жіночої статі. Відповідно до п. 1 ст. 46 Закону України «Про Національну поліцію» застосування вогнепальної зброї – це найбільш суворий захід примусу» [1]. Представники як Територіальної оборони, Збройних сил України, Національної гвардії України, так і Національної поліції України, а також інших органів виступають безпосередніми суб'єктами забезпечення безпеки й оборони нашої держави в умовах дії воєнного стану, у зв'язку з чим вони повинні бути готові до ефективного застосування чи використання вогнепальної зброї, якщо на це виникнуть відповідні підстави.

Під час бою для поразки супротивника використовуються різні методи, але найбільш масовим і найбільш важливим є вогнепальна зброя. Особливо важливою є її роль під час воєнного стану. Майбутнім офіцерам Національної поліції України часто доведеться працювати в екстремальних ситуаціях, особливо в умовах воєнного стану. При цьому природно те, що їм доведеться відчувати високу нервову напругу, психічні навантаження, відповідно до цього до поліцейських та їхньої професійної підготовки пред'являються високі вимоги [2].

Головною метою вогневої підготовки здобувачів вищої освіти навчальних закладів зі специфічними умовами навчання є попередження випадків, коли поліцейські виявляються психологічно не готовими до дій в екстремальних ситуаціях в умовах воєнного стану, що, на жаль, призводить до фатальних наслідків. Уважається, що однією з основних причин цього є відсутність професійно-психологічної готовності під час застосування вогнепальної зброї в екстремальних ситуаціях, особливо в умовах воєнного стану [2].

Під час вивчення сучасного порядку і умов вогневої підготовки курсантів закладів вищої освіти зі специфічними умовами навчання було виявлено, що для впевненого тримання зброї у руках курсанта необхідна і психологічна готовність до пострілу. Для формування такої готовності необхідне не лише постійне відпрацювання вправ зі зброєю, у тому числі при фізичному навантаженні, з укриття тощо, але і робота з психологами, виявлення схильності конкретної особи до паніки, психологічної неготовності до активних дій в умовах типових стресових ситуацій, що мають місце у діяльності поліцейських. Також відпрацювання навичок з отримання та здачі зброї на рівні територіального органу поліції, моделювання відповідної роботи чергової частини, заповнення відповідних журналів. При цьому на конкретних практичних прикладах варто розглядати типові ситуації, що потягли дисциплінарну відповідальність працівників поліції, їх керівників, відповідальних осіб, і були пов'язані з недотриманням порядку здачі зброї, відсутністю відповідних підписів і відміток у журналах тощо.

Доречно вказати, що під час викладання вогневої підготовки в курсантів необхідно робити акцент на питаннях відповідальності за викрадення зброї в умовах воєнного стану, зокрема випадків, коли співробітники під час евакуації своїх сімей самовільно без відповідного дозволу залишали територіальні органи поліції, де вони проходили службу, зі зброєю, яка перебувала у їх розпорядженні (постійному носінні).

Підсумовуючи викладене, можна сказати, що належна вогнева підготовка

працівників поліції – це одно з головних умов несення служби під час воєнного стану, а якість відповідної підготовки наразі на жаль не має достатнього рівня в усіх територіальних підрозділах Національної поліції, у тому числі й у закладах вищої освіти зі специфічними умовами навчання, де безпосередньо проводяться заняття по підвищенню цього рівня. Проблема поведінки зі зброєю існує і її треба якомога швидше вирішувати задля надійного захисту поліцейського та населення. Швидкість реакції на небезпеку, її оцінка та точність стрільби є основою для усіх, хто має дозвіл на носіння, зберігання, використання та застосування вогнепальної зброї.

1. Про Національну поліцію: Закон України від 02.07.2016. № 580-VIII. Відомості Верховної Ради України. URL : <https://zakon.rada.gov.ua/laws/show/580-19#Text> (дата звернення: 21.02.2024).

2. Конев О.Ю., Геращенко О.С. Удосконалення методики навчання вогневої підготовки здобувачів вищої освіти навчальних закладів зі специфічними умовами навчання та цивільних осіб в умовах воєнного стану. Протидія злочинності: проблеми практики та науково-методичне забезпечення. URL : <http://dspace.oduvs.edu.ua/bitstream/123456789/2814/1/20.pdf>

3. Використання інтерактивного мультимедійного обладнання у підготовці поліцейських : навч. посіб. / кол. авт. ; ред. С.А. Комісаров. Дніпро : ДДУВС, 2022. 196 с. URL : <https://er.dduvs.in.ua/handle/123456789/9934>

УДК 351.74+159.98

DOI: 10.31733/15-03-2024/2/630-632

**Анна ЖЕЛІЗНЯК**

ад'юнкту кафедри  
адміністративного права,  
процесу та адміністративної діяльності  
Дніпропетровського державного  
університету внутрішніх справ

### **ПСИХОЛОГІЧНЕ ЗАБЕЗПЕЧЕННЯ ПОЛІЦЕЙСЬКИХ В УКРАЇНІ: ПОНЯТТЯ І ЗМІСТ**

З метою підвищення рівня працездатності правоохоронців при виконанні службових обов'язків, у надзвичайних ситуаціях, а також для збереження їх психічного/психологічного здоров'я, особливо в умовах сьогодення, потребується організація та здійснення необхідної професійної психологічної допомоги. Але дуже важливе значення для психологічного та емоційного стану конкретного працівника має його суб'єктивне психо-емоційне ставлення та навички у сприйнятті і реагуванні на зовнішні негативні події.

Психологічними новоутвореннями, тобто змінами, які виникають на певній стадії розвитку життя людини, в особистості працівника поліції можуть стати креативність думки і міркування, раціональність форми поведінки, впевненість у готовності йти на обдуманий зрівноважений ризик і почуття суб'єктивної відповідальності, вміння підлаштовуватись до швидкоплинних змін, психологічна видержка, готовність до психічних перенавантажень та стресових подій і безпосередньо вміння під них підлаштовуватись і знаходити з них вихід [1]. Кваліфікована підготовка має стати одним із основних етапів у загальній системі заходів по забезпеченню фахової відповідності теперішніх правоохоронців. Саме поняття «модель спеціаліста» та «модель професійної діяльності фахівця» знаходяться у тісному взаємовідношенні один до одного [2]. Модель професійної діяльності являється однією з основ його професійної підготовки, що має важливе значення задля ефективності реалізації та організації усього освітнього процесу. Професійна діяльність є багаторівневою, неоднорідною реальністю, яка може виступати в різних аспектах. Психологічна модель в системному плані професійної службової діяльності складається із різноманітних явищ, які безпосередньо чи опосередковано мають вплив на свідомість та психічний стан працівників поліції. Одними із основних їх властивостей є наступні рівні:

1) когнітивний – є розумінням специфіки індивідуальної та групової психології конфронтуючої сторони, її сильних і слабких елементів, звичні шаблони та алгоритми дій; відображення соціальної основи та фактів здійснення поставлених задач; розуміння того,

яке «доручення», у відношенні до кого, в якій черговості, часовому проміжку та завдяки яким прийомам його слід реалізувати;

2) мотиваційний – існування обширних соціальних, колективно-групових та індивідуальних підстав для добірної реалізації поставлених задач;

3) емоційно-вольовий – цілеспрямованість у реалізації поставлених задач; вольові емоційні стани; досвідченість працівників у наданні двосторонньої емоційної допомоги; опанування співробітниками формами емоційно-вольового самоконтролю;

4) операційний – професійне знання використання та застосування зброї, спецтехніки, прийомів рукопашного бою, тощо [1].

Професійна діяльність Національної поліції України насамперед спрямована на забезпечення публічного порядку та безпеки, охорону прав і свобод громадян, інтересів держави та суспільства, протидію злочинності, надання у визначених законом межах сервісів із допомоги громадянам, які з власних, економічних і соціальних обставин або через ситуації, спричинені надзвичайними подіями, мають потребу у такій допомозі. Після проведення вітчизняними науковцями досліджень і завдяки, отриманим на протязі останніх років, статистичним даним з'явилося розуміння, що постало дуже важливе питання в системі менеджменту персоналу Національної поліції України. суть полягає у тому, що кожного року зі служби звільняються кілька сотень поліцейських через проблеми зі здоров'ям; переважку кількість працівників звільнено через негативні підстави. Кількість звільнених працівників Національної поліції значно перевищує кількість співробітників, які наново прийняті на службу. Крім цього важливим фактом залишається недостатня кількість працівників у практичних підрозділах. Проведені дослідження дають змогу зробити висновок, що причиною цьому є неналежний рівень психологічної підготовки та суб'єктивної вольової готовності поліцейських до якісного виконання професійних обов'язків, факти наявності конфліктів у практичних підрозділах, розчарування службовою діяльністю і особливостями поведінки керівництва, деградація у професійному плані. Те саме стосується і рівня кваліфікаційних знань, вмінь та навиків, формування фахових показників співробітників поліції. Приблизно 1/3 частина працівників поліції мають негативний характер мотивації, несприятливі індивідуальні складові (стурбованість, залякність, агресивність). Переважна більшість співробітників, які пройшли обстеження, стикаються із труднощами в опануванні власних емоцій (48%), усвідомленні психічного та емоційного стану оточуючих (40%), компетентності у впливі на дії інших громадян (38%). Майже третя частина поліцейських, які пройшли обстеження, відзначають неодноразове виникнення декількох негативних психічних станів (агресивність, занепокоєння, схвильованість, недовіра, ворожість відносно інших тощо) в процесі службової діяльності (28%), близько 1/4 частини працівників мають потребу у професійній психологічній допомозі. Крім цього дуже важливою є необхідність у професійно-правовій (40%) та психологічній підготовці (45%) працівників поліції [3]. Адже психологічна підготовка – це досить тривалий за часом процес, що розпочинається з обрання кадрів, початкової фахової підготовки, а продовжується далі на протязі усієї службової діяльності. Основні положення психологічної підготовки поліцейських, як правило, опрацьовуються і вдосконалюються науковцями, а саме психологічну підготовку виконують практичні психологи, закріплені за підрозділами поліції, та безпосередньо керівники підрозділів в ході психологічного супроводу в період навчання і професійної діяльності працівників [3; 4; 5; 6]. Заключним етапом і, як наслідок проведеної роботи, результатом такої підготовки являється психологічна придатність працівника поліції до здійснення службової діяльності, яка передбачає витривалий стан суб'єкта, що визначається мобілізацією всіх психофізіологічних та психоемоційних можливостей організму, фактичним існуванням сукупності мотивів, знань, вмінь, навичок та особистісних якостей працівника, що дають змогу забезпечити результативність виконання службової діяльності.

Психологічна впевненість являється початковим етапом будь-якої вмотивованої діяльності, її впорядкування, витривалості та дієвості. З метою ефективної діяльності Національної поліції у 2019 році було розроблено Порядок організації системи психологічного забезпечення поліцейських. Цим порядком визначено першочергові напрями системи психологічного забезпечення працівників поліції:

- 1) психологічне вивчення об'єктів системи психологічного забезпечення;
- 2) психологічна підготовка об'єктів системи психологічного забезпечення;
- 3) психопрофілактична робота щодо об'єктів системи психологічного забезпечення;

- 4) підтримка та оптимізація соціально-психологічного клімату в колективах;
- 5) психологічне супроводження службової діяльності працівників поліції, у тому числі в ході проведення ними оперативних заходів та слідчих дій;
- 6) психологічне супроводження освітнього процесу у ЗВО [3].

Таким чином можна зробити висновок, що важливість і результативність професійного психологічного забезпечення поліцейських є невід'ємною складовою частиною загальної професійної підготовки останніх. І результати цієї підготовки на пряму залежать як від професіоналізму осіб, що здійснюють таку підготовку кадрів на службу до Національної поліції, так і від особистісних суб'єктивних навичок, рис характеру та вмій майбутніх поліцейських, адже це в подальшому невід'ємно пов'язано із якістю виконання останніми своїх службових обов'язків.

1. Клименко І. В. Модель службової діяльності як предиктор її психологічного забезпечення. *Право і Безпека*. 2017. № 3 (66). С. 133–139.

2. Корнєшук В. В. Моделювання в системі підготовки професійно надійного спеціаліста: теоретичний аспект. *Гуманітарний вісник ДВНЗ «Переяслав-Хмельницький державний педагогічний університет імені Григорія Сковороди»*. 2008. Вип. 14. С. 14–16.

3. Тімченко О.В., Барко В.В. Шляхи формування психологічної готовності до професійної діяльності у персоналу Національної поліції України. *Вісник Національного університету оборони України*. 3 (56)/2020. 112 с.

4. Криволапчук В.О. Спеціальна фізична підготовка: навч. посіб. / Криволапчук В.О., Кримська М.С., Решко С.М. та ін. Київ : Нац. ун-т внутр. справ, 2009. 209 с.

5. Психологічна та фізична готовність особистості до дій в екстремальних ситуаціях: практичний посібник / Остапович В.П., Бабенко В.Г., Кирієнко Л.А // за ред. Криволапчука В.О. Київ : ДНДІ МВС України, 2016. 84 с.

6. Профілактика професійної деформації працівників органів внутрішніх справ : навч.-метод. посіб. / Криволапчук В.О., Кушнарьов С.В., Слівінський В.Р. Київ : Нац. акад. внутр. справ України, 2014. 68 с.

УДК 351.74+614.88

DOI: 10.31733/15-03-2024/2/632-633

**Олег ЛАПІН**

аспірант кафедри  
адміністративного права,  
процесу та адміністративної діяльності  
Дніпропетровського державного  
університету внутрішніх справ

### **ДЕЯКІ ПИТАННЯ ПІДГОТОВКИ ПОЛІЦЕЙСЬКИХ З ТАКТИЧНОЇ МЕДИЦИНИ В УМОВАХ ВОЄННОГО СТАНУ**

З початком війни на території України гостро постало питання підготовки правоохоронців, зокрема поліцейських, до надання домедичної допомоги в екстремальних умовах. Адже саме поліція найчастіше опиняється першою на місці подій, пов'язаних із пораненнями мирних громадян чи військових.

Тактична медицина є відносно новим, але вкрай необхідним елементом професійної підготовки поліцейських в умовах воєнних дій чи надзвичайних ситуацій. Вона передбачає оволодіння спеціальними медичними навичками надання домедичної допомоги пораненим безпосередньо в зоні бойових дій чи екстрених подій до прибуття кваліфікованої медичної бригади. Ці вміння можуть врятувати життя постраждалих. Наразі професійна підготовка з тактичної медицини на сьогодні є не даниною моді, а крайньою необхідністю для захисту життя і здоров'я громадян. Адже саме поліцейські найчастіше є першими, хто прибуває на місця аварій, вибухів, стихійних лих, терактів тощо. Їх вміння надати швидко медичну допомогу пораненим може врятувати людське життя.

Програма вивчення дисципліни «Тактична медицина» складається з двох частин – теоретичної підготовки та практичної підготовки. Теоретична підготовка є основою для проведення практичних занять і вона підкріплена практичними заняттями з використанням засобів сучасної тактичної аптечки з надання першої допомоги в зонах обстрілу та укриття,

способам евакуації поранених. Під час проведення практичних занять особливу увагу звертають на виконання вправ з надання долікарської допомоги [1].

Підготовка поліцейських з тактичної медицини в умовах воєнного стану має низку важливих особливостей. По-перше, така підготовка має бути максимально наближеною до реальних бойових умов – враховувати специфіку поранень, їх обставини, умови надання допомоги під обстрілами тощо. По-друге, медична підготовка поліцейських має ґрунтуватися на засадах військової медицини, адже вони фактично стають бійцями. По-третє, такі тренінги мають включати як теоретичний матеріал (види поранень, особливості надання допомоги тощо), так і набуття практичних навичок (накладання джгутів і пов'язок, зупинка кровотечі тощо). По-четверте, обов'язковим є навчання навичкам надання психологічної підтримки, адже багато поліцейських зазнали психологічних травм в умовах війни. Отже, тактична медична підготовка поліцейських в умовах бойових дій має цілу низку особливостей, що істотно вирізняє її від звичайної медичної підготовки.

В умовах воєнного стану в Україні навчання курсантів закладів вищої освіти МВС України домедичній допомозі трансформується в оволодіння тактичної медицини: ТССС (Tactical Combat Casualty Care), як стандартів надання допомоги пораненим в умовах бойових дій, та ТЕСС (Tactical Emergency Casualty Care) – надання екстреної тактичної домедичної допомоги постраждалим у ситуаціях різного Серія ПРАВО. Випуск 71 224 ступеню ризику (надзвичайних ситуацій або небезпечних ситуацій, спричинених наслідками воєнного стану) [2].

Прогалини та перспективи вдосконалення Не зважаючи на вжиті заходи, система підготовки поліцейських з тактичної медицини в Україні наразі має низку прогалин, які необхідно усувати. По-перше, бракує комплексних програм такого навчання, розроблених з урахуванням досвіду військових медиків та лікарів-рятувальників. По-друге, недостатньо тренажерів та муляжів для формування практичних навичок надання домедичної допомоги. По-третє, більшість таких програм досі мають разовий, а не систематичний характер, що знижує ефективність підготовки. Серед перспективних напрямів вдосконалення тактичної медичної підготовки поліцейських можна назвати розроблення спеціалізованих комп'ютерних симуляторів, які дозволять моделювати різні бойові поранення та відпрацьовувати алгоритми надання допомоги. Крім того, доцільно на постійній основі проводити спільні навчання правоохоронців і військових медиків і рятувальників.

Отже, в умовах воєнного стану гостро постає питання тактичної медичної підготовки поліцейських, які часто першими реагують на надзвичайні події. Така підготовка має низку особливостей, пов'язаних із умовами воєнного часу, видами поранень тощо. Не зважаючи на певні здобутки, система тактичної медичної освіти у Нацполіції потребує подальшого вдосконалення шляхом впровадження новітніх технологій, співпраці з профільними службами тощо. Таким чином, підготовка поліцейських з тактичної медицини є вкрай актуальним завданням, від ефективності якого безпосередньо залежатиме рівень захисту життя і здоров'я громадян в умовах воєнного лихоліття.

1. М. В. Ковбаса. Основні недоліки медико-тактичної підготовки правоохоронців. Підготовка поліцейських в умовах реформування системи МВС України : зб. наук. пр. / МВС України, Харків. нац. ун-т внутр. справ, Каф. спец. фіз. підготовки ф-ту № 2. Харків : ХНУВС, 2018. с 223 - 224. URL: [http://repositc.nuczu.edu.ua/bitstream/123456789/6991/1/%D0%97%D0%B1%D1%96%D1%80%D0%BA%D0%B0\\_24.05.2018-2%20%D1%81%D0%B5%D1%80600.pdf](http://repositc.nuczu.edu.ua/bitstream/123456789/6991/1/%D0%97%D0%B1%D1%96%D1%80%D0%BA%D0%B0_24.05.2018-2%20%D1%81%D0%B5%D1%80600.pdf).

2. Бойко О.І. Проблеми опанування поліцейськими тактичної медицини в умовах дистанційного навчання. *Науковий вісник Ужгородського національного університету*. Серія: Право, 2022, 71: 222-226. URL : <http://visnyk-pravo.uzhnu.edu.ua/article/view/263413>.

УДК 355.422+159.98  
DOI: 10.31733/15-03-2024/2/634-635

**Катерина МІТЧЕНКО**

старша викладачка кафедри  
гуманітарних дисциплін  
та психології поліцейської діяльності  
Дніпропетровського державного  
університету внутрішніх справ,  
аспірант кафедри практичної  
психології Криворізького державного  
педагогічного університету

### **РОЛЬ НАПАРНИКА ТА ПОБРАТИМА В ОСІБ, ЯКІ НЕСУТЬ СЛУЖБУ, ЯК ОДНА З ПЕРЕДУМОВ ПОДОЛАННЯ НАСЛІДКІВ ВОЄНОЇ АГРЕСІЇ**

Аналіз постравматичних наслідків війни в комбатантів, ветеранів та осіб, що зазнали травматичного впливу війни засвідчує значні зміни психіки. Сучасні дослідники (Карамушка Л. Лісчак О., Курапов А., Лотзін А., Великодня М.) зазначають та прогнозують збільшення та більшу серйозність проблем психічного здоров'я українців спричинених війною. У розрізі нашого дослідження прагнемо розкрити роль напарника/побратима (напарниці/посестри) осіб, які несуть службу в підрозділах сил безпеки та оборони у проживанні травмуючих ситуацій пов'язаних з війною.

Як відмічають самі військовослужбовці, побратим – це людина яка буде пліч-о-пліч з тобою, людина яку ти прикриєш, навіть не жалкуючи свого життя, і яка тебе прикриє, та надасть домедичну допомогу навіть тоді, коли дуже складно [2]. Поліцейські відмічають, що напарник - це й надійне плече, і вірний друг, і добрий радник. Злагоджена співпраця напарників є запорукою виконання службових задач з якнайкращим результатом затримання злочинця, виявлення підозрюваного, оформлення адміністративних матеріалів тощо.

Фахова література військовослужбовців в один з основних розділів виносить саме питання командотворення та налагодження ефективності злагодженої роботи в підрозділах. Наявність однодумців, товаришів з якими ділиться побут є передумовою підвищення бойового духа, який в свою чергу забезпечує успішність спільної діяльності. За даними американського психолога Р. Сторма, бойові можливості ізольованого від своїх військ підрозділу можна вважати наполовину втраченими після 48 годин через зниження морального духу [3, с. 111].

О. Білінов в своїй монографії, приводячи аналіз бойової діяльності різних категорій військовослужбовців, засвідчує, що основні психологічні труднощі викликають фактори реального бою, екстремальних ситуацій, в яких є загроза життю чи здоров'ю, що пригноблюють психіку або призводять до її перезбудження і в подальшому до зриву діяльності. У військовій психології визначають дві основні групи стрес-факторів, що створюють труднощі в діяльності фахівців: група «Х» – фактори, що безпосередньо емоційно впливають на особистість (небезпека, зненацькість, новизна (нестандартність) обстановки, невизначеність, відповідальність, негативні емоції та реакції, групова ізоляція (самотність), втомленість, дискомфорт) та група «У» – фактори, що опосередковано емоційно впливають на особистість залежно від його професійних можливостей (дефіцит часу, підвищення темпу дій, крайня інтелектуальна складність рішень, надлишок інформації, поєднання декількох видів діяльності одночасно, ступінь злагоженості дій фахівців) [3, с.12]. Як бачимо, командна робота та наявність злагоженості та розуміння між службовцями є одним з важливих аспектів, що впливають на психологічний стан особи та в подальшому виконання ним службових задач, стану загального благополуччя, адаптованості до життя.

Л. Гриценюк відмічає, що у стресових ситуаціях суттєво посилюється потреба в прийнятті, яку називають афіліативною. Якщо немає можливості задовольнити цю потребу, людина почувається ізольованою й самотньою, що додатково погіршує її здатність справлятися з наслідками стресу [6, с. 112]. Зміст афіліації полягає у такому спілкуванні й

підтримці, які приносять задоволення і збагачують усіх учасників діалогу, а якісно підтримати та зрозуміти може той, хто сам це відчував та переживав. Важливим є саме відчуття безумовного прийняття та підтримки.

У дослідженні науковців Криворізького державного педагогічного університету щодо психоемоційного стану українців на другий рік війни було проведено значну кореляцію між факторами проживання з другом та пом'якшення посттравматичних стресових розладів в реципієнтів [7].

У підтвердження важливості побратимів під час виконання дій в екстремальних умовах, реінтеграції до умов життя поза службою в ефективності впровадження програм «рівний-рівному» у закордонних та вітчизняних ветеранських організаціях. Підхід до самопомоги «рівний-рівному» полягає у створенні й існуванні надалі за підтримки громади груп ветеранів, в яких вони переживають посттравматичний стресовий розлад або інші проблеми, об'єднуються і під керівництвом інших ветеранів, які вже мають досвід відновлення і ведення таких груп, регулярно зустрічаються і рухаються до відновлення разом. Стосунки в таких групах можуть наставляти, мотивувати, підтримувати, заохочувати та давати можливість спільно проводити дозвілля у спілкуванні з побратимами або посестрами. Переваги для ветеранів у програмах «рівний-рівному» виникають внаслідок того, що ветерани допомагають одне одному розвивати мережу підтримки, знаходити доступні ресурси та заохочувати ставити цілі та рухатися вперед. Постійна підтримка «рівний-рівному» будь-якому ветерану, військовослужбовцю, члену сім'ї чи опікуну, коли у них виникають проблеми, дозволяє допомогти, перш ніж виклики переростуть у кризу [5, с. 4].

Високу значимість та ефективність проведення груп психологічної підтримки в умовах воєнного часу задля збереження психічного здоров'я українців також продемонстровано на прикладі проведених груп підтримки психологами соціального проєкту «Разом». Учасники відмічали можливість екологічного проживання травматичних подій спричинених війною, формування навиків активізації власних сил, ресурсу, усвідомлення особистого досвіду задля якісної власної життєдіяльності [8, с.199].

Питання побратимства бачимо широкий розголос в художній літературі, інтерв'ю з військовими, поліцейськими чи рятувальними [3]. Але сучасні наукові розвідки не розкривають емпірично важливість та кореляційні зв'язки наявності вірного товариша поруч та полегшення переносимості тяжкості службової діяльності, наслідків травматичних ситуацій на ментальне здоров'я, чим демонструє актуальність теми та подальші перспективи її дослідження.

1. «Поїхав на війну з колегами, а повернувся з побратимами», – закарпатський поліцейський працює на Бахмутському напрямку. URL : <https://life.rayon.in.ua/news/681440-poikhav-naviynu-z-kolegami-a-povernuvsya-z-pobratimami-zakarpatskiy-politseyskiy-pratsyue-na-bakhmutskomu-napryamku>.

2. «Побратим — це людина, в якій ти впевнений, яка прикриє тебе навіть ціною свого життя!» . URL : <https://dpsu.gov.ua/ua/news/Pobratim-ce-lyudina-v-yakiy-ti-vpevneniy-yaka-prikri-tebe-navit-cinoyu-svogo-zhittya/>.

3. Побратими. Історії українських воїнів. За загальною редакцією Валентина Буряченка. К.: Військо України, 2016. 224 с.

4. Психологія бойової травми: монографія / О.А. Блінов. Київ : Талком, 2026. 246с.

5. Організація ветеранських груп самопомоги «рівний-рівному». URL : [https://mva.gov.ua/storage/app/sites/1/uploaded-files/\\_%D0%9F%D0%94\\_%D0%A0%D1%96%D0%B2%D0%BD%D0%B8%D0%B9\\_%D1%80%D1%96%D0%B2%D0%BD%D0%BE%D0%BC%D1%83.pdf](https://mva.gov.ua/storage/app/sites/1/uploaded-files/_%D0%9F%D0%94_%D0%A0%D1%96%D0%B2%D0%BD%D0%B8%D0%B9_%D1%80%D1%96%D0%B2%D0%BD%D0%BE%D0%BC%D1%83.pdf).

6. Царенко, Л. Вебер, Т. Войтович, М. Гриценюк, Л., Кочубей, В. Гридковець, Л. (2018). Основи реабілітаційної психології: подолання наслідків кризи. Том 2. Київ., С. 118-148.

7. Velykodna M., Charyieva O., Shylo O., Kvitka N., Mitchenko K., Tkachenko O. Living with a friend mediates PTSD and CPTSD symptoms among trauma-exposed Ukrainians during the second year of 2022 Russian invasion. *Mental Health and Social Inclusion*. DOI:10.1108/MHSI-11-2023-0118. URL : <https://www.emerald.com/insight/content/doi/10.1108/MHSI-11-2023-0118/full/html>.

8. Зінько О. М., Мітченко К. В. Групи психологічної підтримки як метод стабілізації психоемоційного стану та становлення особистісної зрілості українців під час воєнного часу. *Інновації та перспективи науки – 2022. № 13 (18)*. С. 187-199.

УДК 355.085.5+316.46  
DOI: 10.31733/15-03-2024/2/636-637

**Віталій НАЙДА**

науковий співробітник  
науково-дослідної лабораторії з  
проблем психологічного забезпечення  
правоохоронної діяльності

**Аліна БІЛЧЕНКО**

здобувач вищої освіти  
Харківського національного  
університету внутрішніх справ

## **РОЛЬ ЛІДЕРА У КУРСАНТСЬКО-СТУДЕНТСЬКОМУ СЕРЕДОВИЩІ**

Лідер у курсантсько-студентському середовищі відіграє ключову роль у створенні позитивного навчального та педагогічного середовища, сприяючи розвитку активного громадянства, відповідальності та лідерських навичок серед молоді. Він чи вона впливає на формування курсантсько-студентського колективу, спонукаючи до досягнення високих стандартів академічних досягнень та забезпечуючи підтримку у вирішенні проблем та викликів, з якими стикаються здобувачі освіти у навчальному процесі.

Лідер у курсантсько-студентському середовищі також відіграє важливу роль у вихованні високих морально-етичних цінностей серед своїх однолітків. Він може сприяти розвитку комунікаційних навичок, співробітництва та розуміння інших культур, що сприяє формуванню толерантного суспільства. Лідер також може впливати на прийняття студентами та курсантами рішень щодо власного майбутнього та професійного розвитку, що має важливе значення для їхнього особистого успіху.

Крім того, лідер у курсантсько-студентському середовищі може бути каталізатором змін і покращень в навчальному процесі та управлінні університетом чи академією. Він чи вона може ініціювати проекти, спрямовані на підвищення якості освіти, підтримувати діалог між адміністрацією та студентами та вносити пропозиції щодо поліпшень. Такий лідер є невід'ємною частиною академічного співтовариства у ході забезпечення найкращих умов для навчання та розвитку молодих людей.

Подальший внесок лідера в курсантсько-студентське середовище полягає у підтримці різноманітних ініціатив та клубів, спрямованих на саморозвиток, спорт, культуру і соціальну взаємодію. Він чи вона створює можливості для студентів і курсантів розвивати свої таланти та інтереси, а також активно брати участь у громадському житті. Це сприяє розширенню горизонтів студентів (курсантів) і робить їх активними та соціально зрілими громадянами, готовими приймати виклики та вносити позитивні зміни у суспільство.

Лідер у курсантсько-студентському середовищі має потенціал стати ментором для інших студентів (курсантів), надавати підтримку та поради у важких життєвих ситуаціях та в академічних питаннях. Його (її) здатність вести і навчати інших має позитивний ефект на розвиток лідерських якостей в широкому колі курсантсько-студентської спільноти. Лідерство не тільки підготовлює молодих людей до майбутньої кар'єри, але й формує їх як відповідальних та соціально свідомих особистостей.

Лідер у курсантсько-студентському середовищі може стати прикладом не лише в університеті, але й поза його межами. Його (її) лідерські навички, вміння працювати в команді та розв'язувати проблеми можуть бути корисними в подальшій кар'єрі та в особистому житті. Крім того, такий лідер може сприяти підвищенню рейтингу навчального закладу та привертати увагу потенційних абітурієнтів, що сприяє зростанню довіри до закладу вищої освіти.

Лідер у курсантсько-студентському середовищі також може відігравати важливу роль у сприянні інноваціям та розвитку нових напрямків в навчанні і дослідженнях. Він може впливати на формат проведення лекцій, організацію конференцій та інших заходів, що збагачують навчальний процес. Його здатність до креативного мислення та відкритість до нових ідей сприяють академічному розвитку закладу вищої освіти.

Прикладами, що демонструють роль лідера у курсантсько-студентському середовищі є.



1. Організація волонтерських заходів. Лідери серед курсантів та студентів закладів вищої освіти Міністерства внутрішніх справ України (далі - ЗВО МВС України) можуть ініціювати та організувати волонтерські акції, спрямовані на надання допомоги ветеранам або потерпілим від надзвичайних ситуацій. Це показує їхню відданість громадському служінню та патріотизм.

2. Лідерство у курсантсько-студентському парламенті. Курсанти та студенти можуть бути обрані на керівні посади у курсантсько-студентському парламенті ЗВО МВС України, де вони виражають загальну думку своїх однолітків і можуть впливати на розвиток освітнього процесу та умов навчання в університеті.

4. Організація тренувань та змагань. Лідери можуть створювати курсантсько-студентські спортивні команди чи клуби, які беруть участь у змаганнях та турнірах. Це сприяє фізичному розвитку студентів (курсантів) та сприяє спортивній активності.

5. Підтримка академічного успіху. Курсанти та студенти, які виявляють лідерські якості, можуть організувати групи для спільного вивчення складних дисциплін, ділитися навчальними матеріалами і підтримувати інших здобувачів освіти у досягненні високих академічних результатів.

6. Проведення інструктажів і тренінгів. Курсанти та студенти з лідерським потенціалом можуть бути запрошені для участі в проведенні інструктажів та тренінгів з питань безпеки, законності та професійної підготовки для своїх однокурсників та одногрупників.

Ці приклади ілюструють, як лідери серед курсантів та студентів ЗВО МВС України можуть активно впливати на навчання, військову підготовку та загальний розвиток спільноти, сприяючи вирішенню різних завдань, відіграючи важливу роль у формуванні майбутніх служителів правопорядку.

Таким чином роль лідера у курсантсько-студентському середовищі ЗВО МВС України важлива і багатогранна. Лідери виступають каталізаторами позитивних змін, впливаючи на формування цінностей, моральних стандартів та підтримуючи дисциплінований та відповідальний підхід до навчання та служби.

Лідери серед здобувачів освіти ЗВО МВС України не лише організують заходи для курсантсько-студентської спільноти, але й сприяють вирішенню практичних питань та покращенню умов навчання та служби. Крім того, такі лідери стають прикладом для інших здобувачів освіти і сприяють формуванню лідерських якостей та відповідальності у своїх колективах. На них покладена велика відповідальність у підготовці майбутніх служителів правопорядку та зміцненні патріотизму.

УДК 355.085.5

DOI: 10.31733/15-03-2024/2/637-638

**Сергій ПЕТРЕНКО**

старший викладач кафедри  
спеціальної фізичної підготовки  
Дніпропетровського державного  
університету внутрішніх справ

## **ПІДГОТОВКА ФАХІВЦІВ ДЛЯ СЕКТОРУ БЕЗПЕКИ І ОБОРОНИ**

Як важлива складова національної безпеки, сектор безпеки і оборони потребує висококваліфікованих фахівців, здатних протистояти складним викликам і загрозам. Аналіз поточного стану системи освіти свідчить про необхідність її адаптації до сучасних умов та використання новітніх технологій. Метою цього дослідження є визначення шляхів оптимізації системи підготовки кадрів у секторі безпеки і оборони та забезпечення якісної підготовки фахівців, здатних ефективно реагувати на сучасні виклики і ризики.

З огляду на сучасні виклики та загрози, які вимагають всебічної та комплексної підготовки, вимоги до фахівців у сфері безпеки та оборони є надзвичайно високими. Глибокі технічні знання, стратегічне мислення та лідерські навички є важливими для професіоналів у цій галузі [3]. Важливими факторами є розуміння глобального контексту, адаптація до новітніх технологій та вміння взаємодіяти в умовах стресу.

Технічні компетенції, в тому числі знання кібербезпеки та новітніх технологій, вважаються важливими для ефективної роботи в секторі безпеки. Крім того, високі комунікативні навички необхідні для ефективної взаємодії з іншими державними організаціями, громадськістю та міжнародними партнерами.

Лідерські якості включають здатність керувати командою та приймати стратегічні рішення в умовах невизначеності. Аналітичні навички є ключовими для ефективного аналізу та вирішення складних ситуацій. Від професіоналів також очікують високих етичних стандартів та відданості справі, дотримання високих стандартів поведінки та дій в інтересах суспільства. Здатність швидко адаптуватися до новітніх технологій та інновацій необхідна для ефективного реагування на мінливий характер загроз[2].

Важливою можливістю вдосконалити систему підготовки кадрів для сектору безпеки і оборони є оновлення навчальних програм. Сучасні виклики та ризики вимагають актуальних знань, тому регулярний аналіз та перегляд навчальних курсів допоможе йти в ногу зі змінами в секторі безпеки.

Використання інноваційних технологій - ще одна важлива можливість. Впровадження передових технологій, таких як віртуальна реальність і штучний інтелект, може зробити навчання більш ефективним і реалістичним. Це може озброїти професіоналів навичками і компетенціями, необхідними для ефективної роботи в динамічному секторі безпеки.

Крім того, існують можливості для партнерства між навчальними закладами та сектором безпеки. Це сприятиме обміну знаннями та досвідом, а також підвищенню рівня практичної підготовки студентів. Важливою є також фінансова підтримка для покращення матеріально-технічної бази та впровадження сучасних навчальних матеріалів. Разом ці заходи можуть сприяти підвищенню якості та ефективності системи освіти у сфері безпеки і оборони [1; 3].

Використання сучасних технологій в освіті є важливим елементом вдосконалення системи освіти в секторі безпеки і оборони. Впровадження інноваційних методів і технологій дозволяє зробити навчання більш ефективним і актуальним. У цьому розділі узагальнено деякі з способів використання новітніх технологій у навчанні:

Віртуальна реальність (VR) і доповнена реальність (AR): VR і AR можуть бути використані для створення імерсивного навчального середовища, де слухачі можуть випробувати реальні сценарії безпеки і оборони, такі як симуляції кризових ситуацій і тренування військових операцій.

Штучний інтелект (ШІ): Штучний інтелект можна використовувати в освіті для персоналізації програм відповідно до потреб окремих учнів і звітування про їхній прогрес.

Технологія моделювання: Технологія моделювання дозволяє учням відпрацьовувати реальні сценарії безпеки та оборони без ризику для життя.

Інтерактивна навчальна платформа: Сучасні платформи, які включають інтерактивні навчальні матеріали, відеолекції та співпрацю між учнями, можуть допомогти підвищити залученість та ефективність навчання.

Інтернет речей (IoT): Включення IoT в навчальну програму створює можливості для практичного навчання з ключових аспектів безпеки і оборони, надаючи доступ до даних з реальних датчиків і пристроїв.

---

1. Punda, Yu V. «Освіта–головна інвестиція в розвиток людського капіталу сектору безпеки і оборони України». *Наука і оборона* 1 (2018): 34-40.

2. ДІДЕНКО, Олександр, Ігор КОЗУБЦОВ. «Професійні вимоги до офіцерського складу сил сектору безпеки та оборони». *Збірник наукових праць Національної академії Державної прикордонної служби України. Серія: педагогічні науки* 30.3 (2022): 180-197.

3. Сокурєнко, ВАЛЕРІЙ ВАСИЛЬОВИЧ. «Підготовка кадрів для сектору безпеки і оборони як передумова забезпечення національної безпеки України». (2021).

УДК 351.74

DOI: 10.31733/15-03-2024/2/639-639

**Микола ПОЖИДАЄВ**

викладач кафедри  
спеціальної фізичної підготовки  
Дніпропетровського державного  
університету внутрішніх справ

### **ОКРЕМІ ПИТАННЯ РІВНЯ ФІЗИЧНОЇ ПІДГОТОВЛЕНОСТІ ПОЛІЦЕЙСЬКИХ ПІД ЧАС ДІЇ ВОЄННОГО СТАНУ**

Фізична підготовка поліцейських є важливим елементом у забезпеченні їх готовності до дій у найрізноманітніших умовах, включаючи терористичні напади, збройні конфлікти та воєнний стан. Вчені дослідження підтверджують, що фізична підготовленість грає ключову роль у підвищенні стійкості до стресу, покращенні фізичної витривалості та реакційної швидкості, що дозволяє поліцейським ефективно діяти в небезпечних ситуаціях [1, с. 28]. Важливою складовою успішного виконання службових обов'язків у воєнний стан є не лише теоретичні знання, а й практична підготовка та вміння, які забезпечують професійну готовність поліцейських до виконання завдань у складних умовах.

У навчальних закладах Міністерства внутрішніх справ України діють нормативи фізичної підготовки, які постійно оновлюються з метою покращення оцінки освітніх досягнень учнів та врахування їхніх фізичних здібностей [3, с. 46]. Умови воєнного стану вимагають від поліцейських навичок роботи зі зброєю та іншими засобами самооборони, а також здатності ефективно співпрацювати в групах [1, с. 34].

Регулярні тренування зі стрільби та рухливості, а також зосередженість та ментальна стійкість допомагають поліцейським підтримувати та покращувати свої навички у надзвичайних ситуаціях [2, с. 71]. Розробка спеціальної програми тренувань та проведення підвищувальних курсів сприятиме забезпеченню необхідного рівня підготовки поліцейських до ефективних дій в умовах воєнного стану [3, с. 65].

Належне обладнання та інфраструктура для тренувань, а також психологічна підтримка, є важливими чинниками для забезпечення ефективної фізичної підготовки поліцейських [3, с. 82].

1. Бачинська, Н. В., Дослідження психофізіологічних показників майбутніх поліцейських з урахуванням гендерного аспекту. ДДУВС 2023. С. 49.
2. Петренко, С.П.; Баб'як, А.О. Актуальність питань фізичної підготовки та фізичного виховання курсантів та студентів ЗВО зі специфічними умовами навчання. Дніпро : ДДУВС, 2022. С. 39.
3. Пожидаєв М.Ю., Діщенко Д.В., Вохнюк К.Г. Актуальні проблеми підготовки фахівців для оперативних підрозділів Національної поліції України. Збірник ОРД ОДУВС 2021. С. 183. URL : [http://dspace.oduvs.edu.ua/bitstream/123456789/4000/1/Збірник\\_ОРД\\_ОДУВС\\_2021.pdf-page=183](http://dspace.oduvs.edu.ua/bitstream/123456789/4000/1/Збірник_ОРД_ОДУВС_2021.pdf-page=183)
4. Соловей О., Пожидаєв М., Анісімов Д., Вознюк К., Логвиненко М. Особливості фізичного стану курсантів, які займаються єдиноборствами при підготовці до професійної діяльності. Журнал: Фізична культура, спорт та здоров'я нації. 2020. № 10. С. 51. URL : <http://eprints.zu.edu.ua/32132/1/47-54.pdf>
5. Анісімов Д.О., Фурсова А.О., Пономаренко О.Л. Техніка рукопашного бою в аспекті підготовки фахівців для підрозділів Національної поліції України. Молодий вчений. 2022. № 7 (107). С. 9–12. DOI : <https://doi.org/10.32839/2304-5809/2022-7-107-3>
6. Анісімов Д.О., Антипова А.К. Фізична підготовка курсантів як необхідна складова нормальної діяльності правоохоронних органів. Молодий вчений. 2022. № 7 (107). С. 5–8. DOI : <https://doi.org/10.32839/2304-5809/2022-7-107-2>.
7. Анісімов Д.О., Антипова А.К. Гендерні аспекти фізичної підготовки працівників правоохоронних органів. Молодий вчений. 2022. № 10 (110). С. 14–16. DOI : <https://doi.org/10.32839/2304-5809/2022-10-110-3>.
8. Соловей О.М., Пожидаєв М.Ю., Діщенко Д.В., Вознюк К.Г., Петренко С.П., Анісімов Д. О. Теоретична підготовка курсантів як фактор, що впливає на рівень складників спеціальної фізичної підготовленості. Фізичне виховання та спорт. 2021. № 4. С. 72–79. DOI : <https://doi.org/10.2663/2663-5925-2021-4-10>.

УДК 355.085.5  
DOI: 10.31733/15-03-2024/2/640-641

**Андрій ПОРОХНЯВИЙ**

викладач кафедри  
спеціальної фізичної підготовки  
Дніпропетровського державного  
університету внутрішніх справ

**СУЧАСНІ ПИТАННЯ ФІЗИЧНОЇ ПІДГОТОВКИ  
ТА ФІЗИЧНОГО ВИХОВАННЯ КУРСАНТІВ І СТУДЕНТІВ  
ЗВО ЗІ СПЕЦИФІЧНИМИ УМОВАМИ НАВЧАННЯ  
В УМОВАХ ВОЄННОГО СТАНУ**

У сучасному світі, де загрози війни та військові конфлікти залишаються неодмінною реальністю, фізична підготовка та фізичне виховання курсантів і студентів вищих навчальних закладів набувають особливої важливості. Умови воєнного стану вимагають специфічних навичок, фізичної витривалості та психологічної стійкості, які виходять за межі звичайних стандартів фізичної підготовки. Фізична підготовка та фізичне виховання у цих умовах стають ключовими чинниками, які впливають не лише на фізичний, але і на психічний стан особистості. Зростаючі вимоги до курсантів і студентів у період воєнних дій потребують нових підходів та стратегій у навчальному процесі. Від інноваційних методик фізичної підготовки до розвитку психологічної стійкості, військові та вищі навчальні заклади повинні бути готові надавати курсантам та студентам навички, які допоможуть їм ефективно функціонувати в умовах воєнного конфлікту. Ця робота спрямована на вивчення сучасних аспектів фізичної підготовки та фізичного виховання курсантів і студентів в умовах воєнного стану. Вона має на меті дослідити теоретичні основи та практичні аспекти цієї проблеми, а також запропонувати рекомендації щодо оптимізації процесів фізичної підготовки та фізичного виховання. Аналізуючи існуючі програми, психофізіологічні особливості та педагогічні методи, ми маємо намір розкрити ключові аспекти підготовки, необхідні для успішного функціонування студентів і курсантів у надзвичайних умовах воєнного конфлікту.

Умови воєнного конфлікту ставлять перед фізичною підготовкою нові виклики. Сучасні дослідження в галузі фізіології та психології дозволяють краще зрозуміти, як стрес та надзвичайні умови впливають на фізичні можливості людини. Аналізуючи ці аспекти, можна розробити оптимальні програми фізичної підготовки, що дозволяють підтримувати фізичну активність та оптимізувати ефективність в умовах військових дій. Фізична підготовка у військовому контексті вимагає спеціалізованого підходу. Це включає в себе розвиток таких навичок, як швидкість реакції, витривалість, сила та координація, необхідні для ефективного виконання завдань на полі бою. Аналізуючи вимоги військових стандартів, можна визначити ключові аспекти фізичної підготовки у цих умовах. Під впливом стресу та надзвичайних умов психофізіологічні реакції організму можуть змінюватися. Дослідження в області психофізіології можуть розкрити, як ці зміни впливають на фізичну підготовку та як їх можна управляти для забезпечення оптимальних результатів у навчанні та на полі бою. Це важливо для розробки програм, спрямованих на збереження психічного та фізичного здоров'я студентів та курсантів під час військових дій [1].

Умови воєнного конфлікту накладають величезні виклики на фізичну підготовку. Тренувальні програми повинні бути адаптовані до специфіки цих умов, включаючи реальні сценарії бойових дій, використання та обслуговування військового обладнання та техніки, а також навички виживання в екстремальних умовах. Фізична підготовка повинна бути спрямована на розвиток навичок, які є критичними для солдата на полі бою. Це включає в себе навички руху в бойовій формі, стрільбу, тактичні вправи та техніку виживання. Ефективні методики повинні бути розроблені з урахуванням військових обставин, що гарантуватиме, що курсанти та студенти можуть ефективно функціонувати в будь-яких ситуаціях. Сучасні технології, такі як віртуальна реальність, сенсори руху та інші інноваційні засоби, можуть бути використані для створення імерсійних та реалістичних сценаріїв навчання. Це дозволяє курсантам і студентам отримати практичний досвід у безпечних умовах та розвивати навички, які можуть виявитися життєво важливими на полі

бою. Фізична підготовка повинна бути комплексною, враховуючи як загальнофізичні, так і спеціальні навички. Загальнофізичні навички, такі як сила, витривалість, швидкість та гнучкість, повинні бути розвинуті, щоб забезпечити загальний рівень фізичної підготовки. Одночасно спеціальні навички, такі як навички стрільби, медична допомога та тактичні вправи, повинні бути набуті для виконання конкретних військових завдань [3].

Перший крок у розробці практичних рекомендацій - це вивчення та аналіз існуючих програм фізичної підготовки військових підрозділів та вищих навчальних закладів. Це дозволить зрозуміти, які методи та підходи вже використовуються і чим можна навчитися з цих досвідів. Педагогічні експерименти можуть допомогти визначити, які методи та підходи є найбільш ефективними для фізичної підготовки в умовах воєнного конфлікту. Це може включати в себе впровадження нових тренувальних методик, використання інноваційних засобів та технологій, а також адаптацію наявних програм до вимог воєнного періоду.

Психологічний стан особистості грає важливу роль у фізичній підготовці та може суттєво впливати на результативність навчання та бойову готовність. Вивчення психологічних аспектів фізичної підготовки в умовах воєнного конфлікту може допомогти розробити підходи, які сприяють психологічній стійкості та адаптації до стресових ситуацій.

На основі отриманих результатів аналізу програм, педагогічних експериментів та вивчення психологічного стану, можна розробити конкретні рекомендації для оптимізації фізичної підготовки та фізичного виховання курсантів і студентів у військовий період. Ці рекомендації можуть включати в себе конкретні тренувальні програми, методи навчання, психологічні підходи та використання інноваційних засобів [2].

У контексті сучасних викликів воєнного часу, фізична підготовка та фізичне виховання курсантів і студентів вищих навчальних закладів набувають надзвичайної важливості. Особливі умови військових конфліктів вимагають адаптації та інноваційних підходів у сфері фізичної підготовки. На основі аналізу теоретичних засад та практичних експериментів можна зробити кілька ключових висновків.

По-перше, фізична підготовка в умовах воєнного конфлікту повинна бути спрямована на розвиток навичок, які є критичними для солдата на полі бою, включаючи тактичні вправи, навички стрільби, рух в бойовій формі та техніку виживання. Це вимагає адаптації тренувальних програм та використання інноваційних засобів для створення реалістичних сценаріїв навчання.

По-друге, важливо враховувати психологічний аспект фізичної підготовки. Стресові умови воєнного часу можуть впливати на психічний стан особистості, тому розробка психологічних підходів та методик може бути ключовою для забезпечення психологічної стійкості та адаптації студентів та курсантів.

По-третє, використання інноваційних засобів та технологій, таких як віртуальна реальність та сучасні сенсорні системи, може підвищити ефективність фізичної підготовки та зробити навчання більш інтерактивним і ефективним.

У цілому, враховуючи зазначені аспекти, можна зробити висновок, що розвиток фізичної підготовки та фізичного виховання в умовах військового конфлікту потребує інноваційних підходів, комплексних стратегій та глибокого розуміння специфіки військових умов. Використання передових методів та технологій разом із психологічною підтримкою дозволить підготувати молодь до найвищих викликів, збільшуючи їхню готовність до високих навантажень і забезпечуючи безпеку та ефективність їхньої діяльності в умовах воєнного конфлікту.

---

1. Криволапчук В. О, Кримська М. С., Решко С. М, Бутов С. Є. /під заг. ред. проф. Є. М. Моїсєєва та проф. О. Ф. Долженкова. Навчальний посібник для курсантів ВНЗ МВС України з навчальної дисципліни «Спеціальна фізична підготовка». Київ : Київський національний університет внутрішніх справ, 2009. 209 с.

2. Ратушний Р. Т. Фізичне виховання курсантів навчальних закладів МНС України упродовж дня : Навч.-метод. посіб. Львів, 2011. 140 с.

3. Стаття НУБіБ: Підйом фізичного та психологічного духу в умовах воєнного стану. URL : <https://nubip.edu.ua/node/106798> (дата звернення: 23.08.2022).

УДК 355.085.5  
DOI: 10.31733/15-03-2024/2/642-643

**Володимир ТИМОФЄЄВ**  
**Дмитро ТІНІН**  
старші викладачі кафедри  
тактико-спеціальної підготовки  
Дніпропетровського державного  
університету внутрішніх справ

**ДЕЯКІ АСПЕКТИ ПІДГОТОВКИ КУРСАНТІВ ЗАКЛАДІВ  
ВИЩОЇ ОСВІТИ ЗІ СПЕЦИФІЧНИМИ УМОВАМИ НАВЧАННЯ  
СПОСОБАМ КОМУНІКАЦІЇ З НАСЕЛЕННЯМ  
ДЛЯ ПІДВИЩЕННЯ ІМІДЖУ ПОЛІЦЕЙСЬКОГО**

Період війни є доволі складною перепоною для існування та розвитку кожної країни та суспільства, він методично знищує економічну, політичну, соціальну та гуманітарну сферу життя та діяльності людини.

У будь-якому випадку інтереси суспільства, людини і громадянина, дотримання та захист їх прав і свобод, покладається на правоохоронну систему держави. Реформування та оптимізація сил та засобів правоохоронної системи повинна відбуватись відповідно до реалій воєнного стану з урахуванням можливості забезпечення публічного порядку та безпеки, забезпечення прав та свобод людини і громадянина, забезпечення територіальної цілісності нашої держави, конституційного ладу та ін.

Для забезпечення вказаних цілей потрібно залучати велику кількість особового складу. Але, можливості людського ресурсу не безкінечні, а отже виникне потреба у залученні додаткових сил, які потрібно навчити працювати відповідно до вимог сьогодення.

Сучасна концепція сьогоденньої поліції передбачає партнерство, довіру, спілкування та діалог між поліцією та громадянами. Професіоналізм поліцейського будуватиме довіру населення до цієї системи. Крім цього, довіра громадян до Національної поліції, як до правоохоронної системи, безпосередньо залежить від успіху поліції у сфері захисту громадян, а також від рівня взаємодії громадськості з правоохоронними органами [1, с. 143].

До умов професіоналізму в такому аспекті потрібно також віднести повсякденні екстремальні ситуації, в яких опиняються поліцейські, адже вони в першу чергу створюють імідж сучасної поліції, так як їх бачить суспільство [2, с. 248]. На працівників поліції, які працюють в надзвичайних умовах, впливають не тільки загальні фактори безпеки, які стосуються цивільних громадян, але й специфічні професійні фактори [3, с. 111].

При загостренні будь-якої ситуації діючий поліцейський повинен бути готовим не тільки до захисту людей та громадян, але й вміти відвернути загрозу відносно себе. Правильні та чіткі дії поліцейського під час забезпечення публічної безпеки і порядку сприяють уникненню надзвичайних ситуацій, пов'язаних із порушенням громадської безпеки та виникненню масових конфліктів та заворушень [4, с. 178].

Українська мова – основа конституційного ладу, запорука ідентичності нації, невід'ємний атрибут держави, що зберігає свою історичну спадкоємність від давньокіївської доби. Згідно ст. 10 Конституції України державною мовою визнається українська мова. Держава забезпечує всебічний розвиток і функціонування української мови в усіх сферах суспільного життя на всій території України [6, с. 143]. Але, в цей же час українська мова на теренах нашої держави не лише наше надбання та культурна спадщина, але й дуже потужна зброя проти російських загарбників. В даному аспекті досить розповсюдженим стало застосування державної мови в побуті та при військовій справі. Через специфічний мовний діалект нашої країни, існує багато слів, для вживання яких потрібно мати певний досвід та вміти виговорювати. Даний аспект досить часто допомагав нашим військовослужбовцям та правоохоронцям на початку повномасштабного вторгнення російських загарбників.

Сучасна підготовка поліцейських починається з виховання молодого покоління. Нажаль, сучасний молодий поліцейський вимушений відразу та з головою зануритись до всієї проблематики майже одночасно, так як час на зайві балачки та нагадування відсутній

[7, с. 99]. Система підготовки майбутніх поліцейських наразі передбачає спілкування українською мовою на будь-якій стадії навчання. Навчальний матеріал передбачає вивчення діловою державною мовою з початку засвоєння курсу. Специфічність термінології в правоохоронній системі, а також способів її використання, на своїй меті призводять до позитивних результатів при виявленні ворога в тилу наших збройних сил. Однією з задач сучасної підготовки майбутніх поліцейських постало загартування та правильне використання психології в розрізі виявлення ворожих елементів на рівні комунікації із застосуванням знань державної мови.

Сучасне володіння поліцейськими державною мовою може вказувати та надихати суспільство на дотримання етичних норм поведінки та подолання мовленнєвого бар'єру між всіма регіонами в нашій державі. Насамперед, досить вірною стратегією нашого суспільства являється залучення державних службовців, а також посадових осіб, які виконують владні повноваження, до проходження іспиту із знання державної мови. Але, потрібно пам'ятати, що володіння державною мовою та вміння нею користуватись відрізняється деяким чином.

Приходимо до висновку, що як діючі поліцейські так і майбутні поліцейські, як представники влади, повинні своїм прикладом надихати суспільство до оволодіння українською мовою та подолання мовленнєвого бар'єру. Комунікація поліцейських на сьогоднішній день являється серйозним важелем впливу на суспільство в цілому, а отже для підняття рівня довіри населення до роботи поліцейського останній повинен бути на поготові в будь-який момент.

На сьогоднішній день майбутні правоохоронці можуть опинитися в будь-який час та в будь-якому місці, та постати на захист нашої Батьківщини. В цей момент вони повинні вже бути готовими до виникнення будь-яких ситуацій, особливо екстремальних. Потрібно пам'ятати, що при виникненні такої ситуації краще бути готовим та мати деякі навички. Будь-яке зволікання в умовах воєнного стану може призвести до трагічних наслідків, а отже впевненість та рішучість може бути забезпечена лише за наявності обрання вірної стратегії навчання.

1. Тінін, Д., & Завістовський, О. (2023). Важливість питання комунікації поліцейського в системі професійної підготовки. *Матеріали конференції МЦНД*, (08.12.2023; Черкаси, Україна), 143–145. URL : <https://archive.mcnd.org.ua/index.php/conference-proceeding/article/view/876>.
2. Бодирев, Д. А., & Завістовський, О. Д. (2023). Нові підходи у методиці викладання вогневої підготовки під час воєнного стану. *Аналітично-порівняльне правознавство*, (3), 246–249. URL : <http://journal-app.uzhnu.edu.ua/article/view/284717/278803>.
3. Завістовський, О., & Поливанюк, В. (2023). Вдосконалення питання професійної підготовки працівників підрозділів поліції України на етапі викликів сучасності. *Матеріали конференції МЦНД*, (17.11.2023; Івано-Франківськ, Україна), 110–112. URL : <https://archive.mcnd.org.ua/index.php/conferenceproceeding/article/view/816>.
4. Наточій, А. Д., & Латиш, А. В. Тактичні особливості підготовки поліцейських для виконання завдань із забезпечення публічної безпеки та порядку в Україні. *Матеріали викладені у авторській редакції з незначними коректорськими правками.*, 177.
5. Тінін, Д., & Завістовський, О. (2024). Питання вдосконалення мовлення під час фахової підготовки поліцейських в умовах воєнного стану. *Матеріали конференції МЦНД*, (19.01.2024; Кривий Ріг, Україна), 236–238. URL : <https://archive.mcnd.org.ua/index.php/conference-proceeding/article/view/975>.
6. Тінін Д. Г. (2023). Проблеми мовного питання в умовах воєнного стану: початок супротиву починається з кожного, а не лише з комбатанта. *Матеріали конференції МЦНД*, (23.06.2023; Полтава, Україна), 142–144. URL : <https://archive.mcnd.org.ua/index.php/conference-proceeding/article/view/638>.
7. Тінін, Д. Г., & Тимофєєв, В. (2023). Деякі аспекти підготовки курсантів у вищих навчальних закладах із специфічними умовами навчання в умовах воєнного стану: сучасні тенденції та перспективи. *Матеріали конференції МЦНД*, (02.06.2023; Одеса, Україна), 98–100. вилучено із URL : <https://archive.mcnd.org.ua/index.php/conference-proceeding/article/view/600>.
8. Савенко, Г. Б., Тінін, Д. Г., & Тимофєєв, В. П. (2022, June). Проблема мовного питання під час воєнного часу: український вимір. In *The 3rd International scientific and practical conference—Modern research in world science*(June 12-14, 2022) SPC—Sci-conf. com. ual, Lviv, Ukraine. 2022. 1867 p. (p. 1827). URL : [https://www.researchgate.net/profile/M-Rumiantsev/publication/361865011\\_MODERN-RESEARCH-IN-WORLD-SCIENCE-12-140622/links/62c91c3d3bbe636e0c4ded01/140622.pdf#page=1827](https://www.researchgate.net/profile/M-Rumiantsev/publication/361865011_MODERN-RESEARCH-IN-WORLD-SCIENCE-12-140622/links/62c91c3d3bbe636e0c4ded01/140622.pdf#page=1827).

УДК 355.085.5+159.98  
DOI: 10.31733/15-03-2024/2/644-645

**Ігор ЧОБОТЬКО**

старший викладач кафедри  
фізичного виховання  
та тактико-спеціальної підготовки

**Ірина СКРИПЧЕНКО**

завідувач кафедри  
фізичного виховання  
та тактико-спеціальної підготовки  
Дніпропетровського державного  
університету внутрішніх справ,  
кандидат наук з фізичного  
виховання та спорту, доцент

**ПРОФЕСІЙНА ПІДГОТОВКА ПРАВООХОРОНЦІВ  
ВІД НЕДОЛКІВ ДО СТРАТЕГІЙ ПОКРАЩЕННЯ  
В УМОВАХ ПСИХОЛОГІЧНОГО НАПРУЖЕННЯ**

Зміни, що відбуваються в нашій країні протягом останніх років у всіх сферах суспільного життя, включаючи процес становлення державності, демократизацію та будівництво правової держави, потребують суттєвих змін у кримінальній політиці та практиці правоохоронних органів, особливо в умовах воєнного стану. Погляд на поліцію як на апарат виконавчої влади, що здійснює переважно каральні функції, зазнає значних змін. Щоб стратегічно підсилити кадровий потенціал правоохоронців, необхідне тісне співробітництво з громадою, трудовими колективами та засобами масової інформації, а також поширення гласності та відкритості. Ефективне вирішення оперативно-службових завдань потребує не лише дотримання закону, але й урахування моральних норм, традицій та звичаїв. Слід розуміти, що законність вимагає точного виконання закону всіма суб'єктами права, але це не завжди збігається з дотриманням закону. Недоліки в діяльності правоохоронних органів частково пов'язані з недосконалістю організації та проведення професійної підготовки співробітників, особливо в умовах воєнного стану. Недостатня якість такої підготовки негативно впливає на їхню професійну майстерність та результативність. Коли співробітник не володіє необхідними навичками в аналізі та регулюванні відносин, але відчуває тягар відповідальності за вирішення службових завдань, це може призвести до вживання жорстоких методів, що порушують законність [1]. Під час виконання своїх обов'язків вони часто опиняються в психологічно напружених відносинах з частиною населення, особливо з тими, хто порушує закон або має спотворену правосвідомість. Тому важливо не лише дотримуватися букви закону, але й забезпечити розуміння та прийняття громадянами справедливості та законності цих вимог, що сприятиме підвищенню авторитету правоохоронців та формуванню правосвідомості серед населення.

При виконанні службових обов'язків працівники часто знаходяться в ситуаціях, коли треба діяти швидко та за обмеженої кількості інформації, в нестандартних умовах, які вимагають творчого підходу, та при високому рівні відповідальності за наслідки своїх дій та високому рівні конфліктності взаємодії та психологічного протистояння. Ці обставини є характерними для всіх правоохоронців. Це вимагає ретельного відбору кандидатів на навчання та службу у правоохоронних органах, а також психологічної підготовки кандидатів до практичної діяльності. Однак, найретельніший відбір не завжди гарантує знаходження осіб, що повністю готові до роботи, іноді їх потрібно підготувати практично. Тому важливо забезпечити цілеспрямовану підготовку кандидатів до психологічної готовності до дії. Серед правоохоронців є думка, що вони досить добре розуміють людей та мають гарні психологічні здібності. Однак, це не завжди відповідає дійсності. Психологічна підготовка правоохоронців має бути організована на більш високому рівні, з врахуванням сучасних наукових даних та досвіду [2].

Вирішення завдань професійної психологічної підготовки значно впливає на вибір компетентних та розсудливих інструкторів, організацію та методику занять. Ці заняття



мають бути спрямовані на практичну підготовку, готовність до реальних ситуацій і повинні бути підготовлені й технічно забезпечені належним чином. Інструктор, користуючись власним досвідом в проведенні психологічної підготовки та адаптуючи його до конкретних умов та потреб учасників, повинен активно використовувати наукові рекомендації. Комплексна програма удосконалення роботи з кадрами та підвищення авторитету правоохоронців визначає конкретні завдання для галузевих служб та навчальних закладів щодо покращення відбору кандидатів, організації професійної підготовки та кар'єрного росту [4]. Програма передбачає розробку спеціальних навчальних програм та курсів, спрямованих на формування і розвиток професійних якостей співробітників. Важливо формувати не лише загальну психологічну культуру, а й підвищувати психологічну готовність до оперативно-службової діяльності. Психологічна підготовка має бути систематичною та спрямованою на практичне застосування. Враховуючи рівень підготовки, рекомендовано враховувати особливості кожного співробітника в характеристиках та атестаціях. Вдосконалення професійної підготовки співробітників внутрішніх справ визнано пріоритетом, що вимагає чіткого розуміння мети навчання, необхідності формування відповідних навичок і якостей, а також упорядкованого підходу до організації та проведення занять.

Організований і спрямований процес навчання правоохоронців є ключовим для їх успішної роботи з оперативно-службовими завданнями. Існують різні форми навчання, що забезпечують його безперервність, такі як початкова підготовка, підвищення кваліфікації, перепідготовка, стажування, самостійна підготовка, а також навчання в аспірантурі, ад'юнктурі і докторантурі.

Для подальшого вдосконалення професійної майстерності, яка включає психологічну підготовку, правоохоронців направляють на курси та стажування. За організацію і проведення професійної підготовки відповідають начальники на всіх рівнях. Психологічна підготовка є важливою складовою професійної майстерності, оскільки розуміння людської психології допомагає правильно вирішувати складні ситуації та приймати важливі рішення.

Отже можна зробити наступні висновки:

1. вирішення завдань професійної психологічної підготовки вимагає уважного вибору компетентних і розсудливих інструкторів, а також організації та методики занять, орієнтованих на практичну підготовку і готовність до реальних ситуацій;
2. комплексна програма удосконалення роботи з кадрами та підвищення авторитету правоохоронних органів встановлює конкретні завдання для галузевих служб та навчальних закладів щодо покращення відбору кандидатів, організації професійної підготовки та кар'єрного росту;
3. психологічна підготовка є важливою складовою професійної майстерності правоохоронців і включає розвиток психологічних характеристик, необхідних для успішного виконання службових обов'язків;
4. дослідження показують, що в процесі навчання правоохоронців важливо враховувати і їх професійні знання і психологічну готовність, що допомагає їм адаптуватися до різних ситуацій та приймати вірні рішення.

---

1. Давигора Ю. І. Тактична підготовка правоохоронців у контексті нової концепції діяльності національної поліції України. Науковий часопис Національного педагогічного університету імені М. П. Драгоманова. Серія 15. Науково-педагогічні проблеми фізичної культури (фізична культура і спорт), вип. 7(127), 2020. С. 56-62.

2. Константинов С.Ф. Напрями вдосконалення підготовки правоохоронців у військовий час // Нове українське право, вип. 3, 2023. С. 135-140.

3. Боровик М. О. «Удосконалення засобами фізичної підготовки стресостійкості поліцейських у службово-бойових завданнях у зоні проведення ООС // Педагогічні науки: теорія та практика, вип. 2, Листопад 2021, с. 112-119.

4. Чоботко І.І. Роль спеціально фізичної підготовки в діяльності правоохоронця // Міжнародний форум «3 проблем фізичного виховання та здоров'я молоді у сучасному освітньому середовищі», 18 травня 2023 р. С. 246-248.

УДК 355.085.5  
DOI: 10.31733/15-03-2024/2/646-647

**Єгор БІЛЕЦЬКИЙ**

курсант факультету підготовки  
фахівців для підрозділів  
кримінальної поліції

**Валерій БІЛЧЕНКО**

старший викладач кафедри  
тактико-спеціальної підготовки  
Дніпропетровського державного  
університету внутрішніх справ

### **ПІДГОТОВКА ФАХІВЦІВ ДЛЯ СЕКТОРУ БЕЗПЕКИ І ОБОРОНИ**

Принципи охорони прав, свобод і законних інтересів громадян, забезпечення верховенства права в усіх сферах суспільного життя залишаються одними із головних напрямів держави та входять, в основному, до компетенції правоохоронних органів. Саме необхідність у правоохоронній діяльності стала першоджерелом виникнення держави, яка могла забезпечити належний порядок і безпеку для кожної людини [1, с. 39].

У сучасних умовах, особливо у контексті геополітичних змін та загроз безпеці, важливою задачею кожної країни є підготовка військових сил до виконання завдань забезпечення національної оборони. З урахуванням вимог сучасних стандартів та практик, зокрема аналогічних до тих, що застосовуються в арміях країн-членів НАТО, в системі підготовки військових фахівців України виявлено потребу у реформуванні та удосконаленні [1, с. 16].

Наукові дослідження та аналіз керівних документів з питань підготовки Збройних Сил України підтверджують необхідність змін у системі підготовки військових кадрів. Особливу увагу слід звернути на професійну підготовку офіцерського корпусу, яка повинна відповідати вимогам сучасного військового конфлікту [2, с. 35]. З метою забезпечення відповідного рівня психофізичної готовності до виконання завдань з оборони держави у складних умовах війни, необхідно зміцнити фахову складову підготовки курсантів та забезпечити їх спеціалізацію в межах військової підготовки.

Слід зазначити, що у процесі удосконалення системи підготовки важливою є роль фізичної підготовки. Оптимізація фізичного виховання курсантів спрямована на набуття та удосконалення військово-прикладних навичок, які необхідні у сучасному бойовому середовищі. Серед таких навичок можна виділити всестильовий бій, подолання перешкод, військово-прикладне плавання, прикладну стрільбу, метання гранат та інші [3, с. 8].

Науковий досвід, представлений у працях визнаних науковців, підтверджує важливість впровадження в систему фізичної підготовки Збройних Сил України елементів військово-прикладних видів спорту. Це обумовлено не лише вимогами стандартів НАТО до військових професіоналів, а й необхідністю якісного виконання військових завдань у реальних умовах навчально-бойової діяльності [2, с. 15].

Отже, удосконалення системи підготовки військових фахівців України є актуальною та необхідною задачею на шляху зміцнення обороноздатності країни. Впровадження сучасних методик та підходів, зокрема у сфері професійної та фізичної підготовки, сприятиме формуванню висококваліфікованих та готових до дій в умовах сучасних загроз військових кадрів.

В сучасних умовах загострення геополітичної ситуації та змін у воєнно-стратегічних аспектах, важливою складовою є підготовка військових фахівців до майбутньої військово-професійної діяльності. Одним із ключових аспектів їх підготовки є формування психофізичної готовності, яка є необхідною для успішного виконання спеціальних завдань за метою призначення. Психофізична готовність, як визначено в наукових джерелах, є важливою складовою професійної компетентності офіцера, що забезпечує його здатність до ефективного ведення безпосередніх бойових дій в сучасних умовах [4, с. 8].

Аналіз сучасних досліджень показує, що одним із найбільш ефективних шляхів удосконалення спеціальної фізичної підготовки військових кадрів є впровадження засобів

військово-прикладних видів спорту. Це не лише сприяє збереженню та підвищенню рівня фізичної підготовленості, але й дозволяє формувати необхідні навички та вміння для успішного виконання військових завдань у реальних умовах [2, с. 16].

У секторі безпеки і оборони, психологічна підготовка тісно пов'язана з фізичною, виконуючи важливу роль у формуванні військово-професійних компетентностей майбутніх фахівців. Визначені вченими й експертами [13, 18, 20] методи включення засобів військово-прикладних видів спорту в програми фізичної підготовки військовослужбовців підтверджують їх ефективність у підготовці до виконання військових завдань.

Необхідно зазначити, що на сьогоднішній день у науково-методичній літературі відсутні дослідження, що належним чином обґрунтовували б ефективність впровадження засобів спеціальної фізичної підготовки в освітні програми підготовки військових фахівців. Таке наукове обґрунтування має велике значення для розробки оптимальних програм та методик, які забезпечать формування не лише фізичних, але й психологічних та професійних компетентностей у майбутніх військових фахівців.

Отже, даліше наукове дослідження та розробка методик у цьому напрямку відіграють важливу роль у забезпеченні якісної підготовки військових кадрів до виконання їхніх професійних обов'язків у сучасних умовах військової діяльності.

1. Кузнецов М. В. Удосконалення фізичної підготовки кандидатів у підрозділи сил спеціальних операцій Збройних Сил України: дис. ... канд. наук з фіз. вих. та спорту: 24.00.02. Львів, 2017. 236 с.

2. Пилипчак І. В. Удосконалення фізичної підготовки курсантів військових закладів вищої освіти засобами кросфіту на етапі первинного навчання: дис. ... доктор філософії: 017. Львів, 2021. 250с.

3. Підлейчук Р. В. Передумови формування системи фізичного виховання молоді, як об'єктивний фактор вдосконалення фізичної підготовки військовослужбовців: дис. ... доктор філософії: 017. Київ, 2021. 287 с.

4. Ягодзінський В. П. Методика розвитку фізичних якостей курсантів десантників засобами кросфіту у процесі фізичного виховання: дис. ... канд. пед. наук: 13.00.02. Київ, 2020. 257 с.

5. Біліченко В.В. Поняття та форми правоохоронної діяльності Національної поліції щодо забезпечення публічної безпеки в державі. 2017. URL : scholar.google.com.ua/citations?view\_op=view\_citation&hl=ru&user=A1Kt2B8AAAAJ&citation\_for\_view=A1Kt2B8AAAAJ:7T2F9Uy0os0C.

УДК 355.085.5+159.98

DOI: 10.31733/15-03-2024/2/647-649

**Богдан БОБОШКО**

Курсант факультету підготовки фахівців для підрозділів превентивної діяльності

**Віктор БОГУСЛАВСЬКИЙ**

завідувач кафедри спеціальної фізичної підготовки Дніпропетровського державного університету внутрішніх справ, кандидат юридичних наук, доцент

## **РОЛЬ ФІЗИЧНОЇ ПІДГОТОВКИ У ПІДТРИМЦІ ПСИХОЛОГІЧНОГО ЗДОРОВ'Я ПОЛІЦЕЙСЬКИХ: СТРЕСОСТІЙКІСТЬ, САМОКОНТРОЛЬ ТА ПСИХОЛОГІЧНА СТІЙКІСТЬ**

Мета фізичної підготовки поліцейських включає збереження здоров'я, розвиток творчої та працівничої активності, забезпечення належного рівня фізичної готовності та всебічний розвиток фізичних якостей. Важливим елементом є також набуття теоретичних знань і формування спеціальних навичок, необхідних для ефективного виконання оперативно-службових завдань [3].

Загальні завдання фізичної підготовки полягають у формуванні гармонійно

розвиненої особистості, збереженні та зміцненні здоров'я, підвищенні загальної працездатності, оптимізації фізичного та психічного стану, а також вихованні звички до регулярних занять фізичними вправами та здатності до перенесення великих фізичних навантажень [1].

Спеціальні завдання передбачають формування спеціальних знань, вмінь і навичок, необхідних для застосування заходів фізичного впливу, прийомів самозахисту та рукопашного бою, а також забезпечення особистої безпеки під час виконання службових обов'язків.

У процесі тренування відбуваються значні зміни в організмі людини. Наприклад, м'язи стають більш еластичними, збільшується їх тонус і маса. Також під впливом регулярних фізичних вправ зміцнюється серцево-судинна система, що проявляється у збільшенні розмірів серця та покращенні кровопостачання його м'язових волокон. Важливою характеристикою стає зниження частоти серцевих скорочень у спокої, а також підвищення витривалості під час фізичних навантажень [4].

Фізична підготовка відіграє важливу роль у підтримці психологічного здоров'я поліцейських, сприяючи формуванню стійкості до стресу, самоконтролю та психологічної стійкості.

Спостереження за власним тілом та його фізичними можливостями під час тренувань сприяє покращенню свідомості про власні здібності та граничні можливості. Це відображається на підвищенні самооцінки та впевненості в собі, що є важливими факторами у підтримці психічного стану. Крім того, регулярна фізична активність сприяє виділенню ендорфінів – природних антидепресантів, які підвищують настрій та загальний рівень задоволення [5].

Одним з основних аспектів фізичної підготовки є розвиток стресостійкості. Під час тренувань поліцейські навчаються працювати зі стресом, вчитися контролювати свої емоції та реакції на негативні ситуації. Це допомагає їм ефективніше впоратися зі стресом під час виконання службових обов'язків та у повсякденному житті.

Фізична підготовка також сприяє розвитку самоконтролю. Під час тренувань поліцейські навчаються керувати своїми діями, дотримуватися строгих режимів та дисципліни. Це розвиває в них вміння управляти собою в стресових та екстремальних ситуаціях, що є критичним у професійній діяльності [2].

Нарешті, фізична підготовка сприяє розвитку психологічної стійкості. Під час тренувань поліцейські навчаються працювати над собою, подоланню власних обмежень та подоланню труднощів. Це розвиває в них внутрішню силу та волю до перемоги, що стає важливим фактором у подоланні труднощів на службі та у житті [4].

Фізична підготовка відіграє значущу роль у забезпеченні психологічного здоров'я поліцейських, сприяючи розвитку їхньої стресостійкості, самоконтролю та психологічної стійкості [6].

Отже, У сучасному світі, де поліцейські зіштовхуються з різноманітними викликами та стресовими ситуаціями на щоденній основі, роль фізичної підготовки у підтримці психологічного здоров'я набуває надзвичайної важливості. Не лише спроможність до фізичного напруження, але й ментальна готовність до подолання стресів та негативних впливів стає ключовою для успішного виконання службових обов'язків та збереження загального благополуччя.

Поглиблене вивчення взаємозв'язку між фізичною активністю та психологічним станом показує, що регулярні фізичні вправи сприяють не лише покращенню функціональності організму, але й формуванню психологічних якостей, які є ключовими у сфері правоохоронної діяльності.

Стресостійкість, що є важливим фактором у роботі поліцейських, розвивається через подолання труднощів під час фізичних тренувань та впорядкування змішаних емоційних станів. Такий підхід допомагає зміцнити психологічний імунітет до стресу та підвищити рівень адаптації до негативних факторів оточуючого середовища.

Крім того, самоконтроль, що є необхідним елементом професійної діяльності, також формується під час систематичних фізичних занять. Поліцейські навчаються керувати своїми емоціями та діями, встановлюючи певний рівень самодисципліни та внутрішньої гармонії.

Не останню роль відіграє психологічна стійкість, яка є запорукою успіху у вирішенні критичних ситуацій та подоланні труднощів. Фізична підготовка допомагає сформувати у поліцейських внутрішню силу, витривалість та рішучість, що необхідні у професійній сфері.

1. Біліченко В. Основи підготовки поліцейських до дій в екстремальних ситуаціях. Дніпро : Дніпропетровський державний університет внутрішніх справ № 6 2021р. 31-34с.
2. Боровик М. О. Удосконалення засобами фізичної підготовки стресостійкості поліцейських у службово-бойових завданнях у зоні проведення ООС. 2021р. 63-68с.
3. Доценко В. В. Складові підтримки психічного здоров'я поліцейських в умовах війни. Психологічні та педагогічні проблеми професійної освіти та патріотичного виховання персоналу системи МВС України: матеріали Всеукр. наук.-практ. конф.(м. Вінниця, 24 берез. 2023 р.). Вінниця: ХНУВС, 2023р. 214-216с.
4. Мітенко Т. М. Роль професійно-психологічної підготовки у збереженні психічного здоров'я. Рекомендовано до друку та поширення через мережу Інтернет Вченою радою Інституту управління, психології та безпеки Львівського державного університету внутрішніх справ: 2021р. 229с.
5. Фізична підготовка працівників Національної поліції України: навч. посіб. В. А. Дідковський, В. В. Бондаренко, О. В. Кузенков. Київ : Нац. акад. внутр. справ, ФОП Кандиба Т. П. 2019р. 98 с.
6. Щур С. Вдосконалення спеціальної фізичної підготовки у закладах вищої освіти системи МВС. Актуальні питання професійної підготовки майбутніх правоохоронців. 2023р. 123с.

УДК 351.74+159.98

DOI: 10.31733/15-03-2024/2/649-650

**Вадим БРАЗЛУК**

слухач магістратури ННП права  
та підготовки фахівців  
для підрозділів Національної поліції

**Наталія КОМИХ**

доцент кафедри гуманітарних  
дисциплін та психології  
поліцейської діяльності  
Дніпропетровського державного  
університету внутрішніх справ,  
кандидат соціологічних наук, доцент

**ОСОБЛИВОСТІ КОМУНІКАЦІЇ З НАСЕЛЕННЯМ ПРАЦІВНИКІВ  
НАЦІОНАЛЬНОЇ ПОЛІЦІЇ УКРАЇНИ В УМОВАХ ВОЄННОГО СТАНУ**

Військовий стан, що було введено в Україні 24 лютого 2022 року, суттєво вплинуло на роботу Національної поліції. З одного боку, поліцейські отримали нові повноваження, необхідні для забезпечення безпеки та правопорядку в умовах війни, а з іншого боку, їм доводиться працювати в надзвичайно складних і небезпечних умовах, ризикуючи своїм життям та здоров'ям.

Умови військового стану ставлять перед працівниками Національної поліції України низку особливих викликів та завдань, серед яких особливе значення має взаємодія з населенням. Військовий стан зумовлює підвищення рівня напруженості та неспокою серед громадян, що може призвести до виникнення конфліктних ситуацій. У таких умовах важливою є якісна та ефективна комунікація між працівниками поліції та громадянами.

Скрадні умови в країні ставлять перед поліцією ряд важливих завдань, серед яких особливе значення має збільшення обсягів роботи. Поліцейські, крім виконання своїх звичайних функцій, повинні реагувати на нові виклики, що пов'язані з війною. Це охорона громадського порядку, патрулювання вулиць, контроль за дотриманням комендантської години та реагування на повідомлення про можливі диверсійні групи. Крім того, поліцейські повинні надавати допомогу людям, які постраждали внаслідок бойових дій, що може включати медичну допомогу, евакуацію та забезпечення безпеки[1, с.113].

Умови військового конфлікту також вимагають від поліцейських високого рівня готовності до дій у будь-який час. Поліцейські повинні бути готові до швидкого реагування на будь-які події та забезпечення безпеки громадян. Вони також повинні мати відповідну підготовку та знання, щоб ефективно впоратися з будь-якими ситуаціями, що можуть

виникнути в умовах військового конфлікту.

Таким чином, збільшення обсягів роботи поліції в умовах військового стану вимагає від поліцейських високої професіоналізму, готовності до виконання різноманітних завдань та здатності швидко та ефективно реагувати на будь-які виклики, що можуть виникнути у зв'язку з військовим конфліктом.

Умови військового стану часто супроводжуються обмеженнями у правах громадян, тому важливо, щоб поліцейські були добре ознайомлені з правами та свободами людини і вміли пояснювати їх громадянам. Вони також повинні ефективно взаємодіяти з правозахисними організаціями та міжнародними спостерігачами, щоб забезпечити дотримання прав людини під час воєнного конфлікту [2, с.47].

Загалом, в умовах військового стану комунікація з населенням вимагає від поліцейських високого рівня професіоналізму та емпатії. Вони повинні бути готові до змін у відносинах з громадянами та швидко реагувати на їхні потреби та вимоги, забезпечуючи таким чином безпеку та порядок у суспільстві.

Умови військового стану, на жаль, часто супроводжуються обмеженнями у правах громадян. Це ставить перед поліцейськими важливе завдання забезпечення дотримання прав та свобод людини. У таких умовах особливо важливою стає роль поліції у поясненні громадянам їхніх прав та обов'язків. Правозахисні організації та міжнародні спостерігачі також відіграють важливу роль у цьому процесі, і поліцейські повинні ефективно з ними взаємодіяти для забезпечення дотримання прав людини під час воєнного конфлікту.

Однак, не менш важливим є і збереження безпеки та порядку в умовах військового стану. Поліцейські повинні вміло балансувати між дотриманням прав громадян та необхідністю забезпечення безпеки суспільства. Їхня робота полягає не лише в застосуванні закону, а й в умінні вирішувати конфліктні ситуації мирним шляхом та уникати вирішення ситуацій за допомогою сили [2, с.49].

Окрім того, умови військового стану можуть призвести до ескалації напруження серед населення. Тому для поліцейських стає важливим завданням підтримання спокою та відвертості у спілкуванні з громадянами. Емпатія, терпимість та уважність до почуттів інших стають ключовими якостями в умовах військового конфлікту.

Підготовка працівників поліції до ведення комунікації з громадянами у військових умовах вимагає комплексного підходу та спеціалізованої підготовки. Поліцейські повинні мати глибоке знання правил поведінки та взаємодії з населенням у складних ситуаціях, щоб ефективно реагувати на будь-які виклики [3, с.111].

Поліцейські також повинні бути готові до ведення комунікації у напруженій атмосфері, що часто властива воєнним часам. Вони повинні вміти встановлювати контакт з різними верствами населення, проявляти емпатію та розуміння, спрямованість на вирішення проблем громадян та вміння заспокоювати та контролювати ситуацію в стресових умовах.

Крім того, важливою є підготовка до ведення комунікації з медіа та громадськістю, щоб забезпечити правильне відображення дій поліції та уникнути негативного впливу на громадську думку. Така підготовка має включати в себе навички ведення прес-конференцій, взаємодії з журналістами та управління інформаційними потоками у військових умовах.

Отже, робота та комунікація з населенням для працівників Національної поліції України в умовах військового стану вимагає від них високого рівня професіоналізму, емпатії та вміння ефективно взаємодіяти з громадянами для забезпечення безпеки та порядку в суспільстві.

---

1. Московчук М. О. Підготовка поліцейських: професійна комунікація. Підготовка поліцейських в умовах реформування системи МВС України : зб. наук. праць. за матеріалами II міжнар. наук.-практ. конф., Харків, 21 квіт. 2017 р. МВС України, Харків. нац. ун-т внутр. справ, каф. спец. фіз. підготовки. Харків, 2017. С. 112–115.

2. Гіренко С.П. Формування конфліктологічної культури майбутніх працівників поліції в умовах реформування системи первинної професійної підготовки. Матеріали науково-практичної конференції «Психологічні та педагогічні проблеми професійної освіти та патріотичного виховання персоналу системи МВС України», 08 квітня 2016 р. Харків, :ХНУВС, 2016. С.47-51.

3. Біденчук Т. М. Тактика комунікації з суб'єктом залежно від його психологічного типу. Актуальні проблеми вітчизняного права в дослідженнях молодих вчених : матеріали Всеукр. наук.-практ. конф. (м. Дніпропетровськ, 18 трав. 2017 р.) / МВС України, Дніпропетровськ. держ. ун-т внутр. справ. Дніпропетровськ, 2017. С. 109–112.

УДК 355.085.5

DOI: 10.31733/15-03-2024/2/651-654

**Сергій БУЛАВКА**

слухач магістратури факультету  
підготовки фахівців для підрозділів  
превентивної діяльності

**Наталія КОМИХ**

доцент кафедри гуманітарних  
дисциплін та психології  
поліцейської діяльності  
Дніпропетровського державного  
університету внутрішніх справ,  
кандидат соціологічних наук, доцент

### **ПІДГОТОВКА ФАХІВЦІВ ДЛЯ СЕКТОРУ БЕЗПЕКИ І ОБОРОНИ**

У сучасному світі, де виклики та загрози зростають з кожним днем, підготовка кваліфікованих фахівців для сектору безпеки і оборони стає надзвичайно важливою завданням. Забезпечення національної безпеки та ефективності оборонних сил вимагає системного та комплексного підходу до навчання молодих спеціалістів. В цьому контексті, вища освіта, військова підготовка, наукові дослідження, міжнародна співпраця та етика грають вирішальну роль у формуванні кадрового потенціалу, який зможе відповісти викликам сучасності та майбутнього.

Освіта для фахівців у секторі безпеки і оборони грає ключову роль у створенні кваліфікованого персоналу, здатного ефективно впроваджувати стратегії національної безпеки та управляти оборонними силами. Вища освіта у цій галузі повинна надавати студентам широкий спектр знань, охоплюючи такі області, як військові науки, міжнародні відносини, політика безпеки та стратегічне управління [5, с. 3-9].

Навчання повинно бути націлене на розвиток аналітичних та стратегічних навичок, необхідних для прийняття високостратегічних рішень в умовах викликів для безпеки та оборони. Важливий аспект - практична частина освіти, яка дозволяє студентам застосовувати свої знання в реальних ситуаціях.

Освіта повинна включати підготовку фахівців до використання сучасних технологій, таких як кібербезпека, військова техніка та інші інноваційні засоби, які можуть забезпечити перевагу в галузі національної безпеки.

Навчальні програми також повинні враховувати етичні та правові аспекти, щоб фахівці в секторі безпеки і оборони розуміли та дотримувалися високих стандартів щодо захисту прав людини та збереження етичних норм.

Забезпечення фізичної готовності фахівців через фізичну підготовку та участь у спеціальних тренуваннях і полігонах є ще однією важливою складовою освітнього процесу в секторі безпеки та оборони.

Військова підготовка є ключовим елементом тренування фахівців для сектору безпеки і оборони. Основний акцент робиться на розвитку фізичних та психологічних здібностей студентів, що є необхідним для ефективного виконання завдань у воєнних умовах.

Важливою складовою військової підготовки є ретельна фізична підготовка фахівців для сектору безпеки і оборони. Фізична готовність є необхідною для ефективної роботи в умовах високого фізичного навантаження та стресових ситуацій. Тренування з фізичної вправності, включаючи біг, плавання, лазіння та інші аспекти, покращує витривалість та загальну фізичну витривалість.

Військова підготовка також включає в себе спеціальні тренування та навчання. Фахівці повинні отримати навички, необхідні для виконання конкретних завдань у воєнних умовах. Це може включати стрільбища, тактичні навички, обіг та обслуговування зброї та техніки, а також роботу в команді.

Крім фізичної підготовки, важливо розвивати психологічну стійкість у фахівців. Специфіка роботи в секторі безпеки та оборони вимагає високого рівня ментальної витривалості, уміння приймати рішення в стресових ситуаціях та ефективно працювати в

умовах високого тиску.

Фахівці повинні мати глибокі знання в галузі тактичного та стратегічного планування. Вони повинні бути здатні розробляти та впроваджувати стратегії відповідно до змінюючогося характеру загроз.

Враховуючи швидкий темп технологічного розвитку, важливо включати в навчальні програми фахівців використання сучасних технологій, таких як кібербезпека, дрони, штучний інтелект та інші інновації, що підвищують ефективність військових операцій [2, с. 224-225].

Наукові дослідження в сфері безпеки і оборони відіграють важливу роль у вдосконаленні стратегій, тактик і технологій, які використовуються для забезпечення національної безпеки. Однією з ключових областей досліджень є розвиток новітніх технологій, таких як кібербезпека та штучний інтелект, які в сучасному світі стають все більш критичними в аспекті захисту від сучасних загроз. Науковці також зосереджуються на розробці та вдосконаленні військової техніки, щоб забезпечити високий рівень ефективності та безпеки для військових операцій.

Дослідження в галузі стратегічного управління та аналізу ситуацій допомагають виробити кращі методи планування та взаємодії для забезпечення оптимального використання ресурсів та кращого реагування на потенційні загрози. Наукова робота також включає вивчення питань глобальної безпеки та міжнародних відносин, щоб розробити стратегії, які дозволять ефективно співпрацювати з іншими країнами та міжнародними організаціями у вирішенні спільних викликів.

Окрім того, важливим аспектом досліджень є вивчення етичних питань, пов'язаних із застосуванням новітніх технологій та веденням військових операцій. Дослідження в цій області спрямовані на розуміння можливих етичних ділем та розробку принципів, які гарантують відповідальне та етичне використання нових технологій у військовій сфері.

Міжнародна співпраця в галузі безпеки і оборони відіграє ключову роль у забезпеченні стабільності та безпеки в сучасному світі. Обмін досвідом та знаннями з іноземними партнерами дозволяє збагатити розуміння викликів, з якими стикаються країни у галузі безпеки. Це може включати аналіз та обговорення стратегій протидії тероризму, кіберзагроз, а також участь у спільних військових навчаннях.

Спільні наукові дослідження та технологічний обмін дозволяють підтримувати інновації та впровадження сучасних технологій у військову сферу. Співпраця у цьому напрямі може включати об'єднання зусиль у сфері кібербезпеки, розробка нових військових технологій та обмін досвідом у сфері військово-прикладних наук [4, с. 38-46].

Участь у спільних миротворчих місіях та взаємодія на міжнародних форумах дозволяє спільно вирішувати глобальні проблеми і сприяти стабільності в регіонах. Міжнародні об'єднання та альянси, такі як НАТО або ООН, є важливими механізмами співпраці для вирішення міжнародних конфліктів та забезпечення глобальної безпеки.

Міжнародна співпраця в галузі безпеки і оборони створює основу для міцної мережі партнерів, здатних взаємодіяти в умовах змінюючихся загроз та викликів. Такий підхід допомагає країнам спільно працювати для забезпечення миру, стабільності та безпеки на міжнародному рівні.

Етика в секторі безпеки і оборони включає в себе набір принципів та цінностей, які направлені на забезпечення справедливості, чесності та високого рівня професіоналізму. Фахівці мають дотримуватися високих стандартів моральності та уникати неправомірних або неетичних дій. Важливо враховувати етичні аспекти в прийнятті рішень, особливо в ситуаціях, пов'язаних з життєво важливими ситуаціями та вирішенням конфліктів.

Забезпечення прав людини є невід'ємною частиною підготовки фахівців у секторі безпеки і оборони. Вони повинні розуміти та дотримуватися норм міжнародного права, які гарантують захист прав людини навіть у воєнний період. Фахівці повинні уникати порушень прав людини та забезпечувати захист цих прав навіть у видачі їхніх обов'язків. Важливо підкреслити, що використання сили та реагування на загрози повинні відбуватися в рамках визначених правових норм та з урахуванням гідності та свобод кожної людини.

В секторі безпеки і оборони важливо знаходити баланс між забезпеченням національної безпеки та захистом прав та свобод громадян. Фахівці повинні враховувати цей баланс при розробці стратегій, тактик та прийнятті рішень у випадках загроз національній безпеці. Такий підхід дозволяє використовувати ефективні та пропорційні заходи безпеки, не порушуючи при цьому основні права та свободи особи.

Ефективна підготовка фахівців для сектору безпеки і оборони включає в себе



навчання та підняття рівня свідомості стосовно етичних питань та прав людини. Навчальні програми повинні включати модулі, спрямовані на розвиток у студентів навичок аналізу етичних ділем, прийняття рішень та розуміння важливості захисту прав людини в будь-яких обставинах [1, с. 5-7].

Стажування та практика є невід'ємною частиною підготовки фахівців для сектору безпеки і оборони. Ці елементи навчання надають студентам та молодим спеціалістам можливість отримати реальний досвід у сфері, де кожен аспект може мати стратегічне значення.

Перш за все, стажування в органах влади, військових чи правоохоронних структурах дозволяє студентам поглибити своє розуміння роботи в цих організаціях. Студенти можуть отримати унікальні уявлення про внутрішні процеси, дисципліну та специфіку діяльності, що є непоодинокими в порівнянні з іншими галузями.

Другорядну, але важливу роль відіграє практика в інших країнах чи міжнародних організаціях. Це надає студентам можливість розширити свій світогляд та отримати різні підходи до розв'язання проблем безпеки та оборони. Також це сприяє побудові міжнародних зв'язків, що може виявитися корисним в подальшій кар'єрі.

Крім того, під час стажування та практики студенти можуть вивчати роботу із застосуванням сучасних технологій та методів. Це включає в себе використання кібербезпеки, розвиток високотехнологічної військової техніки та інших інновацій. Такі знання та навички є критичними в умовах постійної еволюції та модернізації сектору безпеки.

Стажування та практика в секторі безпеки та оборони сприяють формуванню комплексного підходу до навчання, забезпечуючи фахівців не лише теоретичними знаннями, але й реальним досвідом, необхідним для ефективного вирішення завдань у цій важливій сфері.

Культурна компетентність є важливою складовою підготовки фахівців для сектору безпеки і оборони. Особливо в сучасному світі, де глобалізація та міжнародна співпраця стають все більш значущими, фахівці мають бути свідомі різниці в культурних підходах та розуміти вплив культурних факторів на безпекові питання.

Культурна компетентність включає у себе глибоке розуміння різноманітних культур, релігій, традицій та цінностей. Фахівці повинні бути готові пристосовуватися до різних культурних контекстів у взаємодії з іноземними партнерами, а також у вирішенні міжнародних конфліктів.

Важливою є також уміння ефективно співпрацювати в міжкультурному середовищі, що включає у себе вміння слухати та розуміти різні точки зору. Культурна чутливість може сприяти побудові довіри та спільного розуміння між представниками різних культур у сфері безпеки та оборони [5, с. 3-9].

До того ж, у контексті безпеки, культурна компетентність може виявитися вирішальною при протистоянні з тероризмом, екстремізмом чи іншими загрозами. Розуміння культурних особливостей може допомогти в ефективному аналізі та взаємодії з різними групами.

Стійкість до стресу та вміння ефективно приймати рішення є ключовими навичками для фахівців у секторі безпеки та оборони. У сфері, де ситуації можуть швидко змінюватися, а відповідальність може бути великою, фахівці повинні мати здатність залишатися стійкими та продуктивними під час стресових ситуацій.

Стійкість до стресу передбачає не лише фізичну, а й психологічну готовність. Фахівці повинні бути здатні ефективно працювати під тиском, зберігаючи ясний розум та зосередженість. Психологічна стійкість також включає у себе можливість вчитися на помилках, адаптуватися до нових обставин та швидко реагувати на виклики.

Прийняття рішень у секторі безпеки та оборони часто вимагає швидкого та точного аналізу інформації. Фахівці повинні бути здатні швидко оцінювати ситуацію, розуміти можливі наслідки різних рішень та вибирати оптимальні варіанти дій. Крім того, важливо мати вміння приймати рішення в умовах невизначеності та високого ризику [2, с. 224-225].

Тренування та сценарійні вправи можуть бути корисними для розвитку цих навичок. Фахівці також можуть використовувати стрес-тести для адаптації до різних сценаріїв та підготовки до екстремальних умов.

Фахівці у секторі безпеки та оборони повинні поєднувати стійкість до стресу з вмінням приймати обґрунтовані та ефективні рішення в умовах, коли швидкість реакції та високий рівень відповідальності є вирішальними факторами.

Кібербезпека є важливою галуззю для фахівців у секторі безпеки та оборони, оскільки сучасні технології зробили кіберпростір одним із ключових аспектів національної безпеки. Фахівці повинні бути оснащені не лише технічними знаннями, але й глибоким розумінням стратегічних та тактичних аспектів кібербезпеки.

На перший погляд, кібербезпека включає заходи технічного захисту інформаційних систем від кіберзагроз, таких як хакерські атаки, віруси, та інші форми кіберправопорушень. Фахівці повинні володіти навичками виявлення та аналізу загроз, розроблення заходів щодо кіберзахисту, інтеграції сучасних криптографічних методів, та вдосконалення механізмів виявлення вторгнень.

Однак кібербезпека також потребує вивчення людського фактору, оскільки соціальна інженерія та фішинг атаки можуть виявитися ефективними методами вторгнення. Фахівці повинні розуміти психологію атакуваних осіб та розробляти стратегії для попередження соціально-інженерних загроз.

Крім того, важливим елементом кібербезпеки є судова експертиза та розслідування кіберправопорушень. Фахівці повинні володіти знаннями у сфері цифрового доказування та вміти збирати докази для подальшого переслідування кіберправопорушників [3, с. 310-311].

Отже, у світлі постійних змін у політичному, економічному та технологічному вимірах, роль фахівців у секторі безпеки і оборони стає визначальною для забезпечення стабільності та безпеки нації. Спроможність адаптації до нових загроз, використання сучасних технологій та етичне лідерство є ключовими факторами успіху. Забезпечуючи глибоке навчання, практичні навички та етичний підхід, ми формуємо покоління фахівців, які будуть готові ефективно впоратися з викликами та забезпечити безпеку та стабільність у світі, що постійно змінюється.

1. Аніщенко В. Формування професійної компетентності офіцерів сектору безпеки та оборони України. *Вісник Національного університету «Чернігівський колегіум» імені Т. Г. Шевченка*. 2022. № 18. С. 5-7.

2. Котелюх М. О. Взаємодія фахівців сектору безпеки і оборони України у сфері тактико-спеціальної, вогневої, фізичної та психологічної підготовки. Харків : ХНУВС, 2022. С. 224-225.

3. Освітньо-наукове забезпечення діяльності складових сектору безпеки і оборони України: тези II Міжнародної науково-практичної конференції. Хмельницький : Вид-во НАДПСУ, 2021. 1052 с.

4. Сиротенко А.М., Богунов С.О., Приходько Ю.І. Інновації в системі підготовки фахівців для сектору безпеки і оборони: поняття, сутність, спрямованість. *Наука і оборона*. 2018. № 3. С. 38–46.

5. Телелим В. М., Приходько Ю. І. Військова освіта в системі обороноздатності держави: проблеми, світові та національні тенденції розвитку. *Військова освіта*. 2015. № 2, С. 3–19.

УДК 355.085.5

DOI: 10.31733/15-03-2024/2/654-655

**Денис БУРОВ**

курсант ННІ права та підготовки  
фахівців для підрозділів  
Національної поліції

**Катерина КОРОЛЬ**

викладач кафедри  
тактико-спеціальної підготовки  
Дніпропетровського державного  
університету внутрішніх справ

### **РОЛЬ ВИЩИХ НАВЧАЛЬНИХ ЗАКЛАДІВ У ФОРМУВАННІ КАДРОВОГО ПОТЕНЦІАЛУ ДЛЯ СЕКТОРУ БЕЗПЕКИ І ОБОРОНИ УКРАЇНИ**

Формування кадрового потенціалу для сектору безпеки і оборони України доволі актуальна тема на сьогодні через військову агресію з боку росії, яка порушує всі міжнародні та нормативні акти, що регулюють безпеку нашої держави. Задля забезпечення

національної єдності та безпеки, збереження суверенності та незалежності Україна потребує професіоналів в сфері безпеки і оборони України, завданням яких є збереження та відновлення державної, воєнної та громадської безпеки та законних інтересів населення в умовах воєнних дій на території нашої держави. У сучасних умовах, коли безпека країни стає все більш актуальною та важливою, удосконалення службово-бойової діяльності сил безпеки і охорони України є однією з ключових проблем, які потребують негайного вирішення, що підтверджує факт провідної ролі вищих навчальних закладів у формуванні кадрового потенціалу для сектору безпеки і оборону України [1, с. 157].

До сектору безпеки і оборони України входять такі структури як: Збройні Сили України, Державна спеціальна служби транспорту, Національна поліція України, Національна гвардія України, Державна прикордонна служба України, Державна служба України з надзвичайних ситуацій, Державна міграційна служба України, Державна служба спеціального зв'язку та захисту інформації України, інші органів виконавчої влади, які входять до сектору безпеки і оборони України [2].

Тому основним джерелом саме кадрів для сектору безпеки і оборони України, є вищі навчальні заклади, які відіграють важливу роль у підготовці кваліфікованих кадрів для сектору безпеки і оборони України. Основними завданнями таких вищих навчальних закладів є:

1. Забезпечення кадрів необхідними знаннями та навичками у галузі стратегічного планування, аналізу загроз, кібербезпеки та військових операцій.
2. Формування професіоналів з поглибленими знаннями в галузі безпеки та оборони.
3. Покращення дослідницької діяльності, що допомагає вдосконалювати та розширювати наукові знання у цій галузі.
4. Забезпечення високоякісної освіти з застосуванням практичних навичок.
5. Розвиток критичного мислення та навичок вирішення проблем, пов'язаних із викликами безпеки та оборони.
6. Розвиток навичок лідерства, командної роботи та комунікаційних навичок, необхідних для роботи в сфері безпеки та захисту.
7. Сприяння етичній та професійній поведінці в контексті безпеки та оборони.
8. Підтримка навчання впродовж життя та безперервного професійного розвитку персоналу безпеки та оборони.
9. Покращення комунікації між силами безпеки та охорони України, що дає змогу покращити службово-бойову діяльність, забезпечуючи більш ефективне та координоване виконання завдань та заходів зі збереження безпеки нації [1, с. 158].
10. Розробка та впровадження нових стратегій та тактик діяльності, які дозволять ефективніше використовувати наявні ресурси та інструменти для захисту держави та боротьби зі злочинністю [1, с. 158].

Крім того, вищі навчальні заклади сприяють дослідженням і розвитку нових технологій у сфері безпеки та оборони, що дозволяє підготовці кадрів бути в курсі останніх тенденцій і інновацій. Таким чином, вони відіграють ключову роль у забезпеченні безпеки та оборони країни через підготовку кваліфікованих фахівців і розвиток нових технологій.

Аналізуючи вищезазначене, можемо дійти висновку, що наразі, наша держава потребує нових кадрів задля захисту нашої суверенності та незалежності від збройної агресії, натомість вищі навчальні заклади відіграють безперечно важливу роль у формуванні кадрового потенціалу для сектора безпеки і оборони України, здійснюючи ряд функцій, що покращують вміння та навички майбутніх правозахисників, удосконалюючи систему технологій у сфері безпеки та оборони.

---

1. Закон України «Про національну безпеку України» від 21.06.2018, № 2469 – VIII, поточна редакція від 31.03.2023, URL: <https://zakon.rada.gov.ua/laws/show/2469-19#Text> ( дата звернення: 21.02.2024).

2. Король, Катерина. «ІННОВАЦІЙНІ ПІДХОДИ В ПИТАННЯХ УДОСКОНАЛЕННЯ СЛУЖБОВО-БОЙОВОЇ ДІЯЛЬНОСТІ СИЛ БЕЗПЕКИ І ОХОРОНИ УКРАЇНИ В СУЧАСНИХ УМОВАХ». *Матеріали конференції МЦНД* 08.12. 2023; Черкаси, Україна (2023): 157-159.

УДК 355.541.2+351.74  
DOI: 10.31733/15-03-2024/2/656-657

**Алевтина БУРЯК**

курсант факультету підготовки  
фахівців для підрозділів  
превентивної діяльності

**Наталія Вероніка БАЧИНСЬКА**

старший викладач кафедри  
спеціально-фізичної підготовки  
Дніпропетровського державного  
університету внутрішніх справ,  
кандидат наук з фізичного  
виховання та спорту, доцент

**ОСОБЛИВОСТІ НАВЧАННЯ ТАКТИКИ САМОЗАХИСТУ  
ТА ОСОБИСТОЇ БЕЗПЕКИ ПРАЦІВНИКІВ  
НАЦІОНАЛЬНОЇ ПОЛІЦІЇ УКРАЇНИ**

Виконання службових обов'язків поліцейськими передбачає постійний контакт з різними верствами населення та поодинокі ставки з агресивно налаштованими громадянами, які перебувають у стані наркотичного та алкогольного сп'яніння. За таких умов ефективно діяти можуть лише розумово та фізично підготовлені працівники, що володіють сильними навичками самозахисту. Відпрацювання необхідних умінь і навичок відбувається в рамках уроків ФП.

Відповідним документом передбачено, що підготовка на ПС включає підготовку та вдосконалення поліцейських. Рухові навички та навички, необхідні в повсякденному житті та в екстремальних ситуаціях.

Риси витривалості, швидкості та сили, які дають перевагу в зіткненнях із насильницькими під вартою, зокрема дають можливість переслідувати злочинців і долати природні та штучні перешкоди. Уміння самостійно керувати своїм фізичним станом і станом здоров'я під час занять фізичними вправами [1].

Положення про організацію службової підготовки особового складу Національної поліції України передбачає такі складові ФП: ЗФП та тактику самозахисту та особистої безпеки. Курси із самозахисту проводяться з метою відпрацювання прийомів самозахисту, обеззброювання та затримання осіб, які порушують громадський порядок, виховання мужності, рішучості, ініціативи та впевненості у своїх силах [1].

Численні дослідження показали, що дотримання основних методичних засад є необхідною передумовою ефективного впровадження курсів ФП [2]. На думку Ануфрієва М. І. основними методичними принципами є доступність та індивідуалізація, безперервність і систематичність, поступовість збільшення навантаження, уніфікація загальної та спеціалізованої ФП. Процес оволодіння прийомом фізичного впливу відбувається за основними закономірностями, властивими процесу формування рухових навичок, і проходить у етапи оволодіння, навчання та вдосконалення. Знати це означає створити попередню і перш за все правильну концепцію рухового руху і чітко зрозуміти його структуру.

Для ознайомлення з технікою, крім практичних занять і консультацій з фахівцями ФП, також можна вивчити техніку її виконання за допомогою літературних джерел, переглянути відео та фільми, а також вивчити бої та бокс, брати участь у змаганнях. Техніку вивчаються для розвитку вміння виконувати всю техніку або окремі деталі з дотриманням правильної форми та ритму. На цьому етапі відбувається безперервна перевірка правильності створеного уявлення і його модифікація, вирішення завдання на вивчення елементів рухової дії і виконання прийому в цілому.

Ануфрієв М. І. підкреслює, що вивчення прийому здійснюється за допомогою керованих імітаційних вправ і способів виконання вправ по частинах і в цілому з використанням різних методичних прийомів. Головною метою фази вдосконалення є розвиток вищих можливостей.

На цьому етапі досягається надійне і різноманітне виконання техніки в умовах, що

постійно змінюються, максимальному фізичному і психічному напруженні, завершується робота окремих прийомів. Постійне вдосконалення техніки фізичного впливу дає можливість детально розглянути техніку його виконання, визначити доцільне співвідношення етапів напруги та розслаблення, розширити сферу тактичного застосування тощо. Щоб покращити своє володіння технікою фізичного впливу, вам потрібно наблизити свою практику до реальних умов двоюмою та наповнити її розумовою та фізичною напругою.

Бойове навчання і підготовка, з одного боку, є таким методом, який вимагає сили, спритності, швидкості, особливої витривалості, досконалого володіння прийомами, бойової психічної готовності, застосування тактичної підготовки.

Існує кілька видів навчально-тренувальних матчів, які використовуються на різних етапах навчання і відрізняються навчальними завданнями, які вирішуються під час виконання, повністю обумовлені збіги, частково зумовлені збіги та безкоштовні збіги. Кожен із цих типів має організаційно-методичні особливості, які необхідно враховувати при плануванні та проведенні курсу з вивчення тактики самозахисту та техніки особистої безпеки.

Наразі питання просування гендерної перспективи та гендерної рівності в поліції є надзвичайно актуальним. Активно використовувати методи дослідження психофізіологічних функцій, прогнозування особливостей поведінки майбутніх поліцейських на науково-доказовому рівні, визначення схильності до саморефлексії та організації поведінки.

У рамках нашого дослідження ми виявили, що з огляду на гендерні аспекти функціональна рухливість нервових процесів у молодих чоловіків є статистично кращою порівняно з даними дівчат (на рівні ймовірності 90%). Однак результати, отримані в простих і складних зорово-моторних тестах, були статистично кращими у дівчат ( $p < 0,05$ ). Це означає, що залежно від статі суб'єктів дослідження були знайдені різні стратегії обробки інформації. Результат сили нервових процесів набагато кращий у юнаків, ніж у дівчат. Виявлено статистично значущу різницю в індексі пікової сили провідної руки між групою дівчат і групою юнаків ( $p > 0,05$ ).

Тому зазначається, що багато показників психофізіологічного функціонування як у юнаків, так і у дівчат відрізняються, а деякі показники психологічного функціонування та рівня реакції знаходяться на одному рівні (часова швидкість оцінки). З отриманих даних можна стверджувати, що майбутні поліцейські зможуть виконувати свої обов'язки на високому професійному рівні незалежно від статі [3].

---

1. Про затвердження Положення про організацію службової підготовки працівників Національної поліції України : наказ МВС України від 26.01.2016 року № 50 (дата звернення: 28.02.2024).

2. Ануфрієв М. І. Основи спеціальної фізичної підготовки працівників органів внутрішніх справ : [навч. посіб.] / М. І. Ануфрієв, С. Є. Бутов, О. Ф. Гіда, С. М. Решко. Київ, 2003. 336 с (дата звернення: 28.02.2024).

3. Бачинська Н. В., Богуславський В. В., Петренко С. П. та ін. Дослідження психофізіологічних показників майбутніх поліцейських з урахуванням гендерного аспекту. Науковий часопис НПУ імені М. П. Драгоманова. Науково-педагогічні проблеми фізичної культури (фізична культура і спорт). Випуск 4 (163) 2023. Київ Вид-во УДУ імені Михайла Драгоманова 2023. С. 40-44 (дата звернення: 28.02.2024).

УДК 355.541.2+351.74  
DOI: 10.31733/15-03-2024/2/658-659

**Данііл ВАРЕНИК**

курсант факультету підготовки  
фахівців для підрозділів  
кримінальної поліції

**Анатолій НАТОЧІЙ**

старший викладач кафедри  
тактико-спеціальної підготовки  
Дніпропетровського державного  
університету внутрішніх справ

### **ОСОБЛИВОСТІ ВОГНЕВОЇ ПІДГОТОВКИ ПРАЦІВНИКІВ ПОЛІЦІЇ В УМОВАХ ВОЄННОГО СТАНУ**

З початком збройної агресії РФ, спостерігається значне зростання кількості кримінальних правопорушень, що пов'язані із застосуванням вогнепальної зброї. Крім того, у більшості випадків, такі діяння чиняться проти поліцейських. Варто зазначити, що початок повномасштабного вторгнення ворога призвів до виникнення питання щодо удосконалення вогневої підготовки працівників поліції. Сучасні умови функціонування Національної поліції України обумовлюють необхідність удосконалення навичок вмілого поводження з вогнепальною зброєю, знань правових підстав її застосування і використання в процесі виконання службово-оперативних завдань [1].

У зв'язку з підвищенням обігу зброї серед населення України, поліцейські повинні володіти відповідними професійними навичками щодо застосування вогнепальної зброї з метою протистояння озброєним злочинцям. Досить негативним фактором являється те, що поширення вогнепальної зброї серед населення є не контрольованим. На сьогоднішній день, загальна криміногенна ситуація, безпосередньо залежить від політичного стану в країні, так як збільшення кількості випадків застосування вогнепальної зброї ставить під загрозу громадську безпеку та порядок. Зокрема, домінуюча більшість тяжких кримінальних правопорушень, вчиняється саме із застосуванням вогнепальної зброї, боєприпасів чи інших вибухонебезпечних речовин.

Ми цілком згодні з думкою А. Наточія, що рівень професійних знань, умінь і навичок поліцейських, для кожної категорії співробітників, визначається з правової, службової, вогневої та фізичної підготовки [2]. Згідно правових положень, найголовніше при поводженні зі зброєю є неухильне дотримання інструкцій та заходів безпеки, які в свою чергу, забезпечують особисту безпеку поліцейського та оточуючих. Відповідно п. 1 ст. 46 Закону України «Про Національну Поліцію» застосування вогнепальної зброї є найбільш суворим заходом примусу [3], тому елементи її застосування повинні бути добре відпрацьовані, щоб виключити ризик заподіяння шкоди сторонній особі чи оточуючим з неосторожності. Як приклад, можуть слугувати випадки вимикання запобіжника без потреби, які призвели до випадкового пострілу у бік як людей, так і транспортних засобів чи тварин.

Також, негативним прикладом є ситуації, у яких поліцейський, по-перше, не має достатніх навичок поводження зі зброєю, а, по-друге, не володіє знаннями положень Інструкції щодо застосування вогнепальної зброї. На мою думку, пов'язано це з недостатньою тривалістю терміну навчання первинної професійної підготовки та відсутністю якісних додаткових спеціальних занять зі стрільби під час несення служби у територіальних підрозділах НПУ [4].

Ураховуючи вищезазначене, якісна вогнева підготовка працівників поліції виступає одним із пріоритетних навчальних напрямків, особливо в умовах військового стану. На мою думку, дієвий шлях щодо поліпшення якості вогневої підготовленості правоохоронців є збільшення терміну первинної професійної підготовки поліцейських. Оцінка ризиків, швидкість реакції на небезпеку та точність стрільби виступають фундаментальною складовою для всіх, хто має дозвіл на носіння та зберігання вогнепальної зброї, проте, особливо необхідне підвищення навичок поводження зі зброєю у програмі підготовки поліцейських, адже саме на їх плечі покладений захист громадян у цей непростий час.

1. Наточій А.Д., Смаль П.В. Наукова стаття «Вогнева підготовка – складова професійної компетентності майбутніх офіцерів поліції» (321-333с.). *Науковий вісник Дніпропетровського державного університету внутрішніх справ: Науковий журнал.* 2021. № 4 (114). 368 с.
2. Наточій А.Д., Баб'як А.В., «Деякі аспекти підготовки співробітників поліції до дій щодо затримання правопорушника та виконання службових повноважень, пов'язаних із застосуванням вогнепальної зброї». *Науковий вісник Дніпропетровського державного університету внутрішніх справ.* 2022. № 4 (381-385ст.).
4. Про Національну поліцію : Закон України від 02.07.2015 № 580-VIII. URL : <http://zakon.rada.gov.ua/go/580-19> (дата звернення: 05.03.2024).
5. «Вогнева підготовка» Навчальний посібник. – 2-ге видання перероблене і доповнене, авторський колектив: В. Покайчук, В. Поливанюк, О. Царьов, В. Тимофєєв, А. Наточій, Ю. Волков, О. Бойко, О. Ніколаєв, О. Кузнецов. Дніпро : ДДУВС, 2021. 265 с.

УДК 355.541.2+351.74

DOI: 10.31733/15-03-2024/2/659-660

**Дарина ВЕЛЬМОЖНА**

**Марія ХЛІВНА**

здобувачі вищої освіти

**Артем ПЛАХОТНИЙ**

старший викладач кафедри

тактико-спеціальної підготовки

Дніпропетровського державного

університету внутрішніх справ

## **ТАКТИКА ДІЙ ПОЛІЦЕЙСЬКОГО В РІЗНИХ СИТУАЦІЯХ СЛУЖБОВОЇ ДІЯЛЬНОСТІ, МОДЕЛЮВАННЯ СИТУАЦІЙ СЛУЖБОВОЇ ДІЯЛЬНОСТІ**

Нині спостерігається стійка тенденція посилення агресивності збройних злочинців. Внаслідок цього кількість злочинів, для припинення яких буває необхідне застосування вогнепальної зброї, що зумовлює підвищені вимоги до рівня вогневої підготовки співробітників органів внутрішніх справ [3].

Одним із найважливіших факторів формування готовності співробітника поліції до застосування вогнепальної зброї є психологічна підготовка, яка допомагає боротися з негативними емоційними станами в екстремальних ситуаціях та усвідомлено контролювати свої дії.

У сучасних умовах оперативно-службова діяльність працівника поліції справ часто відбувається в екстремальних ситуаціях, в яких від ефективності та правомірності дій працівників залежить забезпечення їх особистої безпеки та безпеки громадян, а також успішність вирішення конкретної службової задачі [4].

На сьогоднішній день класичні методики у вогневій підготовці є недостатньо ефективними для розвитку критичного мислення, оскільки здебільшого вони спрямовані на освоєння правильного поводження зі зброєю та точності пострілу за звичайними мішенями [1].

Професійна підготовка має бути спрямована у тому числі на підготовку до ситуацій, що вимагають високого рівня володіння вогнепальною зброєю за умов високих психологічних навантажень. Заняття з вогневої підготовки дозволяють вирішити ці завдання за умови детального підходу в ході формування у працівників професійних компетенцій [3].

На думку ряду дослідників даної теми, стрілянина з вогнепальної зброї пов'язана не стільки з фізичними, скільки з психічними процесами, а їх розвиток позитивно позначається на всіх аспектах підготовки працівників, сприяючи ефективності виконання ними службових обов'язків [2].

Привертають увагу в аспекті проблематики даного дослідження праці знаменитого теоретика та практика у стрільбі Л. Вайнштейна. З його твердження слід, що довіряти своїм здібностям та здібностям, що виникають на підсвідомому рівні, можливо тільки при

високому рівні результативності та досягнень, пов'язаних з розвитком стійких навичок стрільби, і зрештою досягнувши автоматизму всіх дій зі зброєю. У цьому випадку найкращий тренажер – сама зброя. У процесі підготовки у співробітника зростає впевненість, що висвітлюється на показниках стрільби. Якщо у співробітника відсутня впевненість у собі та своїй зброї, то від нього не можна очікувати високих результатів та точності в екстремальній ситуації [1].

Окрім того, слід пам'ятати про те, що вистрілити на ураження може далеко не кожна людина, оскільки це серйозне навантаження на психіку. Для подолання цього бар'єру існує методика: на головну частину мішені прикріплюється власне фото співробітника, яке необхідно вразити пострілом з дистанції 5-7 м [4]. З огляду на практику, не кожен може зробити це вперше, тому що по суті людина стріляє у себе.

Однак після такої психологічної вправи більшість працівників впевненіше можуть стріляти на ураження. Сьогодні фахівцями виділяються три рівні психологічної підготовки співробітника [4]:

- можливість зосередитися лише на своїх діях, виключивши все інше;
- можливість мислити позитивно, контролюючи кожен етап процесу здійснення пострілу;
- впевненість співробітника в тому, що він зможе точно повторювати неодноразово одні й самі дії, впевненість у своїй здатності зробити постріли правильні з технічного погляду.

У будь-якій ситуації, пов'язаній із можливістю виникнення ризику, присутні два аспекти тактичної компетентності співробітника:

1. Двигун компетентності у вибраній тактиці дій.
2. Компетентність у тактичному плануванні, на основі якого обирається послідовність виконання дій.

Коли питання про виживання постає перед співробітником безпосередньо, він може не зорієнтуватися в тому, що необхідно зробити насамперед чи в останню мить, а може і зовсім нічого не зробити.

- 
1. Боровик, М. О., et al. «Вдосконалення тактики комунікацій поліцейських під час виконання професійних завдань». (2022).
  2. Пасічник, В. В., and Т. В. Синовіцька. «Покращення тактики дій малих оперативних груп». (2018).
  3. Трояновський, Валерій Сергійович. «Тактична підготовка поліцейського до ведення переговорів із правопорушниками». (2017).
  4. Царьов О. Д. Аспекти тактики дій поліцейських в екстремальних умовах. *Всеукраїнської науково-практичної конференції*, 2017, 137.
  5. Яланська Я; Плахотний А.. Інноваційні технології для вдосконалення тактичної підготовки поліцейських. *Матеріали конференції МЦНД*, 2023, 08.12. 2023; Черкаси, Україна: 160-161.
  6. Куліш А. В.; Плахотний, А. П. Тактика дій поліцейського при загрозі життю та здоров'ю. *Актуальні проблеми забезпечення державної безпеки: матеріали*, 2023, 296.



УДК 351.74-005.57

DOI: 10.31733/15-03-2024/2/661-662

**Ксенія ВІНОГРАДОВА**

курсант ННІ права та підготовки  
фахівців для підрозділів  
Національної поліції

**Артем ПЛАХОТНИЙ**

старший викладач кафедри  
тактико-спеціальної підготовки  
Дніпропетровського державного  
університету внутрішніх справ

## КОМУНІКАЦІЯ ПРАЦІВНИКІВ ПРАВООХОРОННИХ ОРГАНІВ З ГРОМАДЯНАМИ

У 2015 році, після реформації в Національній поліції було розпочато створення нормативної бази, щоб діяльність поліції в Україні відповідала міжнародним стандартам.

Одним із ключових аспектів ефективної правоохоронної діяльності є комунікація між поліцейськими та громадянами. Метою комунікації є налагодження взаємодії та довіри, а також роз'яснення чинних нормативних актів.

Таким чином, для досягнення цієї мети, Міністерством внутрішніх справ України було видано наказ №1179 «Про затвердження Правил етичної поведінки поліцейських» [1]. Цим наказом врегульовуються питання щодо правил поведінки поліцейського, а також сприянню посиленню авторитету та довіри громадян до поліції. Окрім наказу, у статті 11 Закону України «Про Національну поліцію» зазначено про співпрацю з населенням на засадах партнерства [2].

Для поліцейського комунікація з різними верствами суспільства звичайна справа, але це може викликати труднощі. Діяльність поліції здебільшого публічна, тому для підтримання авторитету, необхідно володіти багатьма навичками і діяти відповідно до чинного законодавства. Поліцейський повинен уважно слухати, а головне чути; відповідати чітко і зрозуміло; уникати конфлікту; також важливе вміння об'єктивної оцінки та аналізу отриманої інформації. Ось деякі ключові аспекти тактики комунікації поліцейських, які підсумують загальні вказані навички:

1. *Об'єктивність*: Поліцейські повинні залишатися об'єктивними та неупередженими під час спілкування з громадянами.
2. *Ефективне спілкування*: Вміння вислухати іншу людину, зрозуміти її позицію та відповідно реагувати на ситуацію є важливими навичками для поліцейських.
3. *Толерантність*: Поліцейські повинні бути толерантними до різних культур, поглядів та позицій громадян.
4. *Партнерство*: Спілкування з громадянами повинно базуватися на партнерських відносинах, де поліцейські та громадяни спільно працюють над вирішенням проблем.
5. *Результативність*: Поліцейські повинні досягати позитивних результатів у вирішенні конфліктів та ситуацій.

Щодо психологічних навичок, зазначимо, що мова є своєрідним засобом маніпуляції, способом зміни свідомості людини. Вміле застосування такого впливу призводить до прихованого породження в іншій людині намірів, які не співпадають з її актуально існуючими бажаннями [3]. Маніпуляція не є таємною тактикою впливу, тож слід бути уважним, адже вона може бути застосована і до поліцейського.

Розглядаючи проблематику питання комунікації людей з правоохоронними органами потрібно розуміти, що, коли люди спілкуються з поліцією, в них є дві типові реакції: вони або бояться поліцію, або починають агресивно поводитися, намагаючись показати, що вони неабияк обізнані в галузі права. В регіонах ситуація така, що ми маємо низьку свідомість громадян. Люди не зовсім розуміють ні функції поліції, ні для чого поліція існує. Розуміння цих речей робить процес вирішення проблем ґрунтовнішим.

Тематика комунікації правоохоронних органів також зачіпляє її застосування і між колегами, що також є невід'ємною частиною професії. Саме ділове спілкування є необхідним для отримання інформації, і що не менш важливо, воно регулює офіційні

стосунки. Розглядаючи питання якості комунікативного процесу, можна стверджувати, що вона прямо залежить від рівня мовленнєвої компетенції поліцейського. Мовленнєва професійна компетенція означає володіння способами формування і формулювання думок за допомогою мови під час фахового спілкування [4]. Володіння професійною мовою проявляється не тільки в усній формі, а й у письмовій. Мовна компетенція також включає і ефективне спілкування іноземною мовою.

Комунікація – це фундамент будь-якої діяльності поліцейського, тому освіта і тренування у галузі комунікативної тактики є необхідними для покращення їхніх професійних навичок та взаємодії з громадою [5].

Отже, діяльність поліції здебільшого побудована на спілкуванні з різними членами суспільства. Існують принципи і тактики комунікації, якими необхідно володіти поліцейському для ефективної роботи. Але бувають різні ситуації, тож постійна праця над собою, покращення вже набутих навичок має бути звичкою, і тоді робота з людьми не буде здаватися складною і нестерпною, а буде сприяти досягненню поставленої мети.

1. Наказ МВС №1179 від 09.11.2016 «Про затвердження Правил етичної поведінки поліцейських» URL : <https://zakon.rada.gov.ua/laws/show/z1576-16#Text>

2. Про національну поліцію : Закон України від 02.07. 2015 р. URL: <https://zakon.rada.gov.ua/laws/show/580-19#n51>

3. Крашеніннікова Т.В. Комунікативна компетенція працівника національної поліції: навч. посіб. Дніпро: ДДУВС, 2017. 106 с.

4. Смоліна С. В. Методика формування іншомовної лексичної компетенції. *Іноземні мови*. 2010. № 4 (64). С. 16–23.

5. Зікрач Денис Олександрович; Плахотний, Артем Павлович. Роль ефективності комунікаційної тактики в поліцейській роботі: Вплив та переваги. In: The 6 th International scientific and practical conference “Modern problems of science, education and society”(August 14-16, 2023) SPC “Sci-conf. com. ua”, Kyiv, Ukraine. 2023. 671 p. 2023. p. 597.

УДК 351.74-005.57

DOI: 10.31733/15-03-2024/2/662-663

**Денис ВОЛЯНЮК**

курсант ННІ права та підготовки фахівців для підрозділів Національної поліції

**Катерина КОРОЛЬ**

викладач кафедри тактико-спеціальної підготовки Дніпропетровського державного університету внутрішніх справ

## **ІННОВАЦІЙНІ ТЕХНОЛОГІЇ ДЛЯ ЗАБЕЗПЕЧЕННЯ ОСОБИСТОЇ БЕЗПЕКИ ПОЛІЦЕЙСЬКИХ**

Для ефективного забезпечення професійно-прикладної підготовки особового складу та майбутніх співробітників Національної поліції, ключовим фактором у проведенні реформ у системі навчання та удосконалення загальної системи є необхідність особливої уваги до вступних та випускних іспитів з фізичної та спеціальної підготовленості правоохоронців [1].

Особиста безпека залежить від характеру професійної діяльності, рівня захищеності працівника, наявності спеціальних матеріально-технічних та управлінських заходів, фізичної та професійної підготовки працівника, ефективності заходів, що призначені для забезпечення особистої безпеки у процесі виконання професійних обов'язків або у ситуаціях, пов'язаних з професійною діяльністю [2].

Наразі проблема професійного відбору молоді, яка вступає до ЗВО зі специфічними умовами навчання, ще майже не досліджувалася у широкому аспекті, і методику її вивчення необхідно вдосконалити, враховуючи вимоги сучасності. Аналіз практики в органах Національної поліції показує, що успішність засвоєння бойових прийомів єдиноборств

правоохоронцями в значній мірі залежить від загальної фізичної підготовленості та стану здоров'я, що визначає ефективність дій при припиненні протиправних посягань. Таким чином, вимоги до достатнього рівня фізичної підготовленості майбутніх правоохоронців під час початкової підготовки та в подальшій службово-професійній діяльності мають суттєвий вплив на їх професійну готовність [3].

У своїх дослідженнях з фізичної, спеціальної, психологічної та професійно-прикладної підготовки працівників правоохоронних органів, О.В. Кузенков зауважив, що сучасні тенденції в системі навчання силових структур правоохоронних органів мають відповідати вимогам сучасного світу та досягати нового Європейського рівня якості навчання та відбору. Важливим елементом є рівень підготовки та професійної придатності майбутніх співробітників Національної поліції [4].

У процесі тактико-спеціальної підготовки доцільно включити в програму навчання співробітників та курсантів окремий розділ, що охоплює комплексні вправи та нормативи з фізичної підготовки, включаючи використання зброї. Наприклад, це може включати виконання стрілецьких вправ під час фізичного навантаження або проведення комплексної контрольної вправи, що об'єднує крос, вільний поєдинок з самбо, стрільбу тощо [1].

А.П. Стрижак зазначає, що наукова база підготовки є ключовим шляхом до підвищення якості навчального процесу та рівня фізичної підготовленості правоохоронців у ЗВО зі специфічними умовами навчання перед службовою діяльністю. Система навчання з професійно-прикладної фізичної підготовки майбутніх правоохоронців має значні можливості для вдосконалення. Підвищення якості навчального процесу вимагає впровадження інноваційних технологій, які враховують специфіку та вимоги оперативно-службової діяльності у виконанні рухових завдань [5].

Отже, для поліпшення фізичної підготовки майбутніх правоохоронців ключовим завданням є формування фізичних, професійно-прикладних та психологічних якостей, враховуючи особливості служби у правоохоронних органах. Важливо застосовувати комплексний підхід, який об'єднує фізичну, тактико-спеціальну та вогневу підготовку, щоб імітувати ситуації самозахисту, переслідування та затримання правопорушників. Необхідно залучати спеціалістів та викладачів з адміністративного та кримінального права, щоб створити імітаційні сценарії, що відтворюють найбільш поширені ситуації в операційно-службовій діяльності, які забезпечують правовий захист та самозахист.

---

1. Солдатенко А., Наточій А. Сучасні технології та засоби для поліпшення точності ведення вогню поліцейськими. UNIVERSUM. – 2024. – №. 4. – С. 72-79. (дата звернення: 16.02.2024).

2. Звірянський Г. Забезпечення публічної безпеки та порядку органами національної поліції в особливих умовах : дис. – Видавець і виготовлювач–Харківський національний університет внутрішніх справ. Свідцтво суб'єкта видавничої справи ДК№ 3087 від 22.01. 2008, 2023. (дата звернення: 16.02.2024).

3. Гіденко Є.С., Кудла І.Ю. Тактико-спеціальна підготовка під час воєнного стану. Організація службово-бойової діяльності підрозділами Національної гвардії України у взаємодії з збройними силами України. 2023. С. 44. (дата звернення: 16.02.2024).

4. Дмитрович К. М. Особливості тактики дій працівників національної поліції України при затриманні особи, яку застали під час учинення тяжкого або особливо тяжкого злочину і яка намагалася втекти. URL: <https://dspace.lvduvs.edu.ua/bitstream/1234567890/5652/1/10.pdf>(дата звернення: 16.02.2024).

5. Ніколюк Д. В., Пядишев В. Г. Інформаційні технології в діяльності Національної поліції України : дис. – Одеса: ОДУВС, 2023 (дата звернення: 16.02.2024).

УДК 355.085.5  
DOI: 10.31733/15-03-2024/2/664-665

**Катерина ГАЛУШНЕВСЬКА**  
Курсант ННІ права та підготовки  
фахівців для підрозділів  
Національної поліції

**Микола ПОЖИДАЄВ**  
старший викладач кафедри  
спеціальної фізичної підготовки  
Дніпропетровського державного  
університету внутрішніх справ

## **РОЛЬ СПЕЦІАЛЬНОЇ ФІЗИЧНОЇ ПІДГОТОВКИ В КОНТЕКСТІ ФОРМУВАННЯ НАЦІОНАЛЬНОГО СПРОТИВУ**

У сучасних умовах геополітичних та геостратегічних викликів, зокрема у зв'язку з агресією з боку Російської Федерації, питання забезпечення національної безпеки та обороноздатності України набуває особливої важливості. Спеціальна фізична підготовка в цьому контексті стає важливим інструментом для формування національного спротиву та підвищення бойової готовності наших збройних формувань.

Поняття спеціальної фізичної підготовки можна зустріти у наказі Міністерства оборони України №225, де у розділі 1 зазначено, що спеціальна (військово-прикладна) фізична підготовка – частина фізичної підготовки, яка спрямована на розвиток і вдосконалення спеціальних якостей, військово-прикладних рухових навичок і вмінь військовослужбовців [2].

Зазначимо, що основною метою національного спротиву є підвищення обороноздатності держави, надання обороні України всеохоплюючого характеру, сприяння забезпеченню готовності громадян України до національного спротиву. Також перед здійсненням національного спротиву перед силами руху опору постають завдання щодо оборони території та захисту державного кордону та населення на визначеній місцевості, охорона та оборона важливих комунікацій та об'єктів тощо [1]. Для ефективного виконання вказаних завдань необхідні не тільки високо розвинені вміння виконання своїх функціональних обов'язків, а й якісна фізична підготовка, яка забезпечить витривалість та стійкість тих сил, які здійснюють національний спротив.

Ми погоджуємось з думкою науковців, з приводу того, що заняття фізичною підготовкою сприяють підтриманню набутого рівня працездатності і формуванню спеціальних якостей особового складу, є одним із важливих елементів підтримання бойової готовності військ, їх здатності організовано, у визначені строки розпочати воєнні дії та успішно виконувати поставлені бойові завдання [3, с. 77]. Виходячи з цього, можна стверджувати, що спеціальна фізична підготовка має на меті розвинути фізичні якості, військово-спеціальні навички та морально-психологічну стійкість військовослужбовців. Інтенсивні тренування, спрямовані на підвищення швидкості, сили, витривалості та координації рухів, дозволяють забезпечити високий рівень підготовки військових для ефективного виконання завдань у разі національного спротиву та оборони.

Однак, існує ряд проблем, пов'язаних із реалізацією спеціальної фізичної підготовки в Україні. Недостатня фінансова підтримка, нестабільність у законодавчому та організаційному забезпеченні цієї сфери, а також недостатня увага до методичної та інформаційної бази у галузі спеціальної фізичної підготовки - усе це ускладнює процес формування національного спротиву та підвищення обороноздатності України. І тим не менш, важливо надати достатні ресурси і підтримку для розвитку цієї галузі, розробити та впровадити сучасні методики підготовки, а також підвищити якість навчально-методичного забезпечення.

Отже, для оптимізації ефективності національного спротиву ми вважаємо за необхідне забезпечити достатню фінансову підтримку для спеціальної фізичної підготовки й необхідним спортивним обладнанням та умовами для тренувань, а також здійснити розробку сучасних тренувальних програм та методик з боку керівного складу. Тобто, шляхом реалізації цих заходів ми зможемо значно підвищити рівень спеціальної фізичної

підготовки в Україні та відповідно збільшити обороноздатність нашої держави у сучасних умовах.

1. Про основи національного спротиву : Закон України від 16.07.2021 р. № 1702-IX : станом на 3 серп. 2023 р. URL : <https://zakon.rada.gov.ua/laws/show/1702-20#Text> (дата звернення: 21.02.2024).

2. Про затвердження Інструкції з фізичної підготовки в системі Міністерства оборони України : Наказ М-ва оборони України від 05.08.2021 р. № 225. URL: <https://zakon.rada.gov.ua/laws/show/z1289-21#Text> (дата звернення: 21.02.2024).

3. Оленев Д. Г., Поливанюк В. В. Сучасний стан сформованості професійної компетентності майбутніх фахівців із фізичної культури і спорту Збройних сил України. тези доп. *VI Міжнародної науково-практичної конференції*. Національний університет оборони України. Київ : НУОУ, 2022. С. 76-79.

УДК 355.1+159.98

DOI: 10.31733/15-03-2024/2/665-666

**Олександра ГІДЕНКО**

слухач магістратури ННІ права  
та підготовки фахівців для підрозділів  
Національної поліції

**Наталія КОМИХ**

доцент кафедри гуманітарних  
дисциплін та психології  
поліцейської діяльності  
Дніпропетровського державного  
університету внутрішніх справ,  
кандидат соціологічних наук, доцент

### **СКЛАДОВІ ПСИХОЛОГІЧНОЇ РЕАБІЛІТАЦІЇ ВІЙСЬКОВОСЛУЖБОВЦІВ У ПІСЛЯВОЄННИЙ ПЕРІОД**

Повномаштабна війна, що триває на території України, як правило, супроводжується підвищеним стресогенним впливом на психіку військовослужбовців. Під бойовим стресом необхідно розуміти сукупність субреактивних станів, котрі переживаються військовослужбовцями в ході адаптації до умов, що є загрозливими для їх життєдіяльності, тобто це процес мобілізації всіх існуючих у організмі ресурсів для подолання загрозової для життя ситуації. Цілком очевидно, що після закінчення війни багато військовослужбовців зіткнуться зі складним психоемоційним станом та потребуватимуть психологічної реабілітації. Необхідність дослідження складових психологічної реабілітації військовослужбовців і зумовлює актуальність нашого дослідження.

Насамперед, вважаємо за необхідне зазначити, що психологічна реабілітація є одним з видів психологічної допомоги, котра зорієнтована на поновлення порушених психічних можливостей та здоров'я. Зокрема, психологічна реабілітація має на меті вирішення доволі широкого кола питань у сфері допомоги військовослужбовцям у повоєнний період:

- нормалізація психічного стану;
- відновлення втрачених психічних можливостей;
- гармонізація особистості ветерану війни з усталеною соціально-особистісною ситуацією (поранення, інвалідизація тощо);
- надання допомоги щодо встановлення конструктивних відносин з референтними особистостями та групами та ін. Таким чином, керівною метою психологічної реабілітації є саме відновлення психічного здоров'я військовослужбовця та ефективної соціальної поведінки [1].

Доцільно зауважити, що в процесі соціально-психологічного відновлення військовослужбовців у повоєнний період слід виділити наступні етапи: підготовчий, базисний та підтримувальний, для кожного з яких характерним є використання певних реабілітаційних технологій, в межах яких використовуються конкретні техніки.

Для підготовчого етапу психологічної реабілітації властивим є технологія

подолання неналежної мотивації щодо особистого життя; технологія пошуку дієвих мотиваторів та технологія активізації сліпих зон уваги. З-поміж технік, котрі доречно використовувати на цій стадії, хочемо виокремити активізацію бажання самовдосконалення, стимулювання приємних спогадів, подання позитивного прикладу, що сприятливо впливає на подолання низької мотивації до змін. Також доцільними є техніки візуалізації бажаного майбутнього, активізації ресурсу подолання перешкод та стимулювання підтримки оточення, що сприяє появі нових мотиваторів самозмін. Дієвою, на наш погляд, є також техніка опису власного дня, техніка подолання гіперфокусу на проблемному питанні та техніка активізації рефлексивності, яка дозволяє значно покращити самоусвідомлення.

На базисному етапі реабілітації ефективно використовується технологія відновлення творчого проектування власного майбутнього за допомогою виважених та відповідальних життєвих виборів; технологія апробацій оновленого життєвого проекту з урахуванням актуальних та оперативних життєвих завдань та технологія вдалої реалізації поставлених завдань шляхом успішнішого переприсосування до звичного життя.

На підтримувальному етапі результативною є технологія опосередкованого впливу на особистість через організацію екологічного середовища життєдіяльності. Пізнавальним є факт, що в західній психології один з різновидів такої реабілітації має назву «природної». Природна реабілітація в цьому контексті розглядається як друга лінія втручання, яка має значний потенціал для відновлення після травмуючих подій. Елементи такої реабілітації сприяють позитивній взаємодії людини з природним середовищем, забезпечуючи активацію поведінки людини, зменшення тривожності, підвищення контролю над іншими симптомами [3].

На наш погляд, психологічна реабілітація є ключовим елементом відновлення психічної рівноваги військовослужбовця, а суб'єкти психологічної роботи (психологи, волонтери) відповідають за реалізацію психологічної допомоги, мотивування їх до активної діяльності та психологічну роботу з близькими та рідними пацієнтів. Хочемо зауважити, що учасниками психологічної реабілітації можуть бути не лише самі військовослужбовці, а і їхні рідні. Доцільним, на наш погляд, є роз'яснення родичам тактики комунікації з військовими, що повернулися з зони ведення бойових дій.

Також ефективним методом психологічної реабілітації з посттравматичним стресовим розладом слугує арт-терапія, позитивними рисами якої є широке коло видів і засобів, що можуть використовуватися спеціалістами. На таких заняттях особа перетворює негативний вид енергії (страх, роздратування, агресія) в позитивне творче самовираження. В ході арт-діяльності людина відчуває розслаблення, знімає напругу та скутість, нервова система заспокоюється. Показаннями до такої терапії може бути будь-яке відхилення психоемоційного або психічного стану людини.

Схиляємося до думки, що психологічна реабілітація військовослужбовців однозначно має включати санаторно-курортне лікування та консультування у психолога з метою покращення психічного стану та адаптації до цивільного життя. Вказане зумовлює необхідність розроблення законодавцем спеціальних програм для ветеранів війни, адже наразі цьому питанню приділяється недостатньо уваги. Оскільки психологічна реабілітація є складовою частиною медико-психологічної та загальної фізіологічної реабілітації військових, необхідним є створення центрів психологічної реабілітації в усіх регіонах. І що раніше почнеться розробка державної політики у сфері психологічної реабілітації військовослужбовців, то менше проблем виникатиме [2].

Підводячи підсумки, вважаємо за необхідне зазначити, що психологічна реабілітація військовослужбовців у повоєнний період – це діяльність, котра здійснюється суб'єктами психологічної роботи (психологами, волонтерами і т.д.), направлена на відновлення психічних функцій, особистісних властивостей та системи відносин особистості військовослужбовця, яка дає можливість йому успішно вирішувати життєві завдання та співіснувати в мирному соціумі.

1. Агасв Н.А. Шляхи та методи реабілітації осіб з «військовим синдромом» та посттравматичним стресовим розладом. Збірник наукових праць Харківського університету Повітряних Сил, 3 (44), 2023. 321 с.

2. Кехтер М. Точки зору // Ваше здоров'я. 2014. № 42-43. 12 с.

3. Pálsdóttir A. M. The journey of recovery and empowerment embraced by nature – Clients' perspectives on nature-based rehabilitation in relation to the role of the natural environment / A. M Pálsdóttir, D. Persson, B. Persson, P. Grahn // International Journal of Environmental Research and Public Health . 2014. № 11 (7). P. 7094–7115.

УДК 355.541.2+351.74

DOI: 10.31733/15-03-2024/2/667-668

**Тетяна ГЛЯН**

курсант ННІ права та підготовки  
фахівців для підрозділів  
Національної поліції

**Євген ЗЕЛЕНСЬКИЙ**

старший викладач кафедри  
тактико-спеціальної підготовки  
Дніпропетровського державного  
університету внутрішніх справ,

**АКТУАЛЬНІ ШЛЯХИ УДОСКОНАЛЕННЯ ВОГНЕВОЇ ПІДГОТОВКИ  
ПОЛІЦЕЙСЬКИХ В УМОВАХ ВОЄННОГО СТАНУ**

Умови воєнного стану ставлять перед поліцейськими виклики, які вимагають високого рівня професіоналізму та готовності до дії в умовах великої небезпеки. Один із найважливіших аспектів такої готовності – це вогнева підготовка, яка має бути ефективною та спрямованою на досягнення конкретних цілей.

Воєнний стан, який зараз діє в нашій країні вносить суттєві корективи в специфіку роботи поліції. Зростає ймовірність зіткнення з озброєними злочинцями, диверсантами, терористами. Це потребує від поліцейських не лише високого рівня володіння зброєю, але й вміння діяти в екстремальних ситуаціях, швидко приймати правильні рішення, чітко координувати свої дії.

Одним із ключових аспектів вогневої підготовки поліцейських в умовах воєнного стану є інтенсивне тренування з вогнепальної зброї. Поліцейські повинні бути здатні володіти різними видами зброї, включаючи стрілецьку та автоматичну, та мати навички ефективного використання її в бойових умовах. Це включає не лише точність стрільби, а й уміння вести вогонь у складних умовах, таких як обмежена видимість або погіршена освітленість, що можуть виникнути під час бойових дій в умовах воєнного конфлікту [1].

Для ефективної дії в умовах обмеженої видимості та погіршеної освітленості, поліцейські повинні бути готові використовувати різні техніки та тактики, що дозволяють ефективно вести бій в умовах низької освітленості. Це може включати в себе використання прицілів з нічним видінням, роботу з фахівцями з ілюмінації, а також використання спеціальних засобів освітлення для підвищення оглядовості та ефективності дій [2].

Окрім того, важливою частиною вогневої підготовки поліцейських в умовах воєнного стану є регулярні тренування з урахуванням психологічного аспекту. Поліцейські повинні бути готові до виконання завдань в умовах підвищеного стресу та небезпеки під час виникнення надзвичайних ситуацій, тому під час тренувань слід звертати увагу не лише на фізичні навички, а й на розвиток стресостійкості та уміння приймати швидкі та обдумані рішення в умовах стресу та виникнення надзвичайних ситуацій [3, 4].

Таким чином, інтенсивне тренування з вогнепальної зброї, урахування роботи в умовах обмеженої видимості та погіршеної освітленості, а також психологічна підготовка – це ключові шляхи підготовки поліцейських до дій в умовах воєнного стану, що дозволять їм ефективно виконувати свої обов'язки та забезпечити безпеку громадян.

Підготовка поліцейських до виконання завдань в умовах психологічних навантажень є надзвичайно важливою, оскільки виконання завдань під час виникнення надзвичайних ситуацій або під час дії воєнного стану супроводжується значними загрозами для життя та здоров'я. Поліцейські, які опиняються в цих умовах, можуть стикатися з великими психічними навантаженнями та емоційним стресом, що може негативно позначитися на їх працездатності та психічному здоров'ї. Тому важливо, щоб підготовка включала формування психологічної стійкості і готовності працівників поліції ефективно виконувати завдання в умовах підвищених психічних та емоційних навантажень під час дії воєнного стану а також у разі виникнення екстремальних умов службової діяльності при виникненні надзвичайних ситуацій [3, 4].

Елементи психологічної підтримки можуть включати в себе навчання стратегіям збереження емоційного балансу, умінням контролювати стрес та адаптуватися до

змінюваних умов. Також важливою є підготовка до управління власними емоціями та сприйняттям стресових ситуацій, що дозволяє поліцейським краще зберігати концентрацію та ефективно діяти в критичних ситуаціях.

Підготовка поліцейських до ведення спільних операцій з іншими підрозділами сил сектору безпеки та оборони України є одним із важливих аспектів в умовах воєнного стану. У таких умовах вимагається високий рівень співпраці та координації між різними військовими та цивільними службами, що забезпечує ефективність та успішність ведення операцій.

Для успішного виконання спільних дій необхідно, щоб підготовка включала елементи спільної тактичної та координаційної роботи з іншими силами сектору безпеки та оборони. Це означає, що поліцейські повинні бути готові працювати разом з збройними силами та іншими силами сектору безпеки та оборони, використовуючи спільні тактики, стратегії та комунікаційні засоби. Така підготовка дозволяє забезпечити єдність дій та уникнути непорозумінь та конфліктів під час виконання спільних завдань.

Тому підготовка поліцейських до ведення спільних операцій з іншими підрозділами сил сектору безпеки та оборони України є важливим аспектом в умовах воєнного стану та ведення бойових дій. Вона дозволяє забезпечити єдність дій та координацію між різними службами, що є ключовим для успішного виконання завдань у складних умовах, пов'язаних з повномасштабним вторгненням збройних сил Російської Федерації на територію України.

Загалом, актуальні шляхи удосконалення вогневої підготовки поліцейських в умовах воєнного стану включають інтенсивне тренування з вогнепальною зброєю, підготовку до роботи в умовах психологічного стресу та спільну підготовку з іншими підрозділами сил сектору безпеки та оборони. Це допоможе забезпечити високий рівень готовності поліцейських до дій при виникненні надзвичайних ситуацій та в умовах воєнного стану.

Отже, у висновку варто зазначити, що вдосконалення вогневої підготовки поліцейських в умовах воєнного стану є важливим фактором забезпечення їх безпеки та ефективності виконання поставлених завдань. Це потребує комплексних заходів, спрямованих на інтенсифікацію тренувань, актуалізацію програм навчання, покращення матеріально-технічного забезпечення та розширення міжнародного співробітництва.

---

1. Поливаник, В.Д., Казначеев, Д.Г., Мартянов, І.Ю., Зеленський, Є.С., & Лопасва, О.М. (2019). Навчання поліцейських на початковому етапі вогневої підготовки: методичні рекомендації. Polyvaniuk, V.D. (Ed.). (2019). Training of police officers at the initial stage of fire training. Dnipropetrovsk State University of Internal Affairs. Застосування та використання вогнепальної зброї працівниками поліції в умовах відсутності або обмеженого освітлення : метод. рек. / кол. авт. ; ред. В.Д. Поливаник. Дніпро : ДДУВС, 2021. 72 с. URL : <https://er.dduvs.in.ua/handle/123456789/7534>.

2. Казначеев Д.Г., Лопасва О.М. Особливості формування психологічної стійкості і готовності працівників поліції у процесі навчання з вогневої підготовки. Науковий вісник Дніпропетровського державного університету внутрішніх справ: Науковий журнал. 2018. No 4 (97). С. 82–85. URL : <https://er.dduvs.in.ua/xmlui/handle/123456789/3221.9>.

3. Грибан В.Г. Безпека працівників Національної поліції в умовах надзвичайних ситуацій: навчальний посібник (Грибан В.Г., Фоменко А.Є., Казначеев Д.Г., Бойко О.І. / за заг. ред. Грибана В.Г.). Дніпро : Дніпроп. держ. ун-т внутр. справ, 2018. 100 с.

4. Волков Ю.М., Казначеев Д.Г. Актуальні проблеми застосування вогнепальної зброї поліцейськими в Україні. *Юридичний науковий електронний журнал*. Електронне наукове фахове видання. [www.isej.org.ua/](http://www.isej.org.ua/) No 4. 2020. С. 142-145. URL : [http://www.isej.org.ua/4\\_2020/35.pdf](http://www.isej.org.ua/4_2020/35.pdf).



УДК 355.085.5

DOI: 10.31733/15-03-2024/2/669-670

**Ілля ЖЕЛНОВАЧ**  
курсант факультету №4  
**Денис ГРИЩЕНКО**  
старший викладач кафедри  
протидії кіберзлочинності  
Харківського національного  
університету внутрішніх справ

### **АКТУАЛЬНІ ПРОБЛЕМИ ПІДГОТОВКИ ФАХІВЦІВ ДЛЯ СЕКТОРУ БЕЗПЕКИ І ОБОРОНИ**

Професійна підготовка поліцейських відіграє вирішальну роль у розвитку поліцейських. Оскільки підготовка поліцейських поєднує в собі різні освітні компоненти та регулюється організаційними настановами, підготовка поліцейських є складною, багатогранною темою.

Проведені дослідження спеціалізованих підрозділів по боротьбі з кіберзлочинністю в Україні, дають змогу висвітлення питань і проблем, з якими стикаються співробітники поліції на передовій лінії кіберполіції.

Інформація про загальні загрози та виклики кіберзлочинності зазвичай надходить з численних джерел, як на національному, так і на міжнародному рівні. Однак, без належного аналізу та розміщення в загальному контексті безпеки, такі дані мають обмежене використання або призначення. Тому аналіз та обмін інформацією про загрози та виклики кіберпростору між політиками та професійними спільнотами має призвести до кращої координації та спільних підходів між усіма залученими партнерами – як із державного, так і з приватного секторів. Зрештою, це має сприяти досягненню того, що має бути кінцевою спільною метою: забезпечення безпечного кіберпростору для всіх.

Кіберзагрози можна визначити як «можливість зловмисної спроби пошкодити або вивести з ладу комп'ютерну мережу або систему» [1], зростаюча загроза кіберзлочинності створює значні виклики для поліцейських організацій. Хоча співробітники повідомляють про загальний позитивний рівень задоволеності роботою у сфері протидії кіберзлочинності, було виявлено три основні теми: збільшення обсягу роботи, оскільки кіберзлочинність стає все більшою соціальною проблемою; нажаль ресурсне забезпечення підрозділів не відповідає попиту на робоче навантаження; рівень навичок і підготовки в підрозділах потребує покращення для того, щоб впоратися з унікальним характером і зростаючою складністю протидії кіберзлочинності.

До основних загроз належать такі кіберзлочини, як шахрайство, несанкціонований доступ до комп'ютерних систем та мереж, DDoS-атаки та мереж, різноманітне шкідливе програмне забезпечення, програми-вимагачі та атаки зі знищення даних. Часто зловмисники націлені на конфіденційну інформацію та персональні дані державних службовців. Тому кібершпигунство трапляється досить часто. Коли відбувався витік або крадіжка даних, у тому числі з урядових баз даних, зловмисники іноді пропонували їх для продажу.

Українські органи влади стали свідками просунутих постійних загроз, а також координації та планування атак. Зафіксовані випадки співпраці між зловмисниками та інсайдерами. Нерідко фішингові та соціальні інженерні атаки відбувалися раніше з метою отримання облікових даних або іншої інформації, що може бути використана для здійснення атаки на комп'ютерну систему чи мережу.

Атаки на комп'ютерні системи та мережі неодноразово включали в себе атаки на об'єкти критичної інфраструктури. Правоохоронні органи та розвідка також бачать, що злочинність як послуга що з'явилася. Для того, щоб завдати шкоди або паралізувати роботу комп'ютерних систем та мереж, у тому числі тих, що належать державі або об'єктам критичної інфраструктури, здійснюються фізичні атаки на мережеву інфраструктуру, в тому числі мідні та оптоволоконні кабелі [2].

Хоча більшість кіберзлочинів вчиняються злочинцями, все ж є підстави вважати, що часто за атаками можуть стояти хактивісти, кібербійці та терористи. Масштабні атаки, які складні та потребують багато ресурсів і зусиль для підготовки, могли мати державне

фінансування. У різних соціальних мережах та іноземних ЗМІ зафіксовані інформаційні операції та компанії з поширення фейкових новин. Компанії з розповсюдження фейкових новин, основною метою яких є викликати тривогу та розгубленість серед населення, а також створити серед населення негативний імідж влади та країни.

Слід зазначити, що за останні роки значно зросла обізнаність громадськості щодо кібернетичних ризиків, однією з головних причин цього є масована кампанія шкідливого програмного забезпечення проти українських державних і приватних мереж і комп'ютерів, а також кібершпигунство та кібератаки на громадськість, що мали місце останнім часом.

Внаслідок цих інцидентів, від яких постраждали як державні, так і приватні суб'єкти, у т.ч. зазнали економічних збитків, все більше уваги приділяється інформаційній безпеці, кібербезпеці та запобіганню кіберзлочинності.

Зміни у жорстких та м'яких технологіях роботи поліції, схоже, трансформують місцеві, державні поліцейські управління за низкою фундаментальних напрямів. Оцінки обмеженого впливу поліцейських технологій на роботу поліції, були зроблені різними дослідниками, які проаналізували наявні дослідження про вплив останніх технологічних інновацій на роботу поліції, які можливо впровадити в діяльність поліції в цілому.

У роботі поліції, а саме протидії кіберзлочинності слід приділити увагу професійній підготовці, з метою готовності до такої кількості роботи та інформації, і наявності достатньої кількості ресурсного забезпечення для виконання покладених завдань.

1. The challenges facing specialist police cyber-crime units: an empirical analysis. Вебсайт. URL : [https://www.researchgate.net/publication/327793536\\_The\\_challenges\\_facing\\_specialist\\_police\\_cyber-crime\\_units\\_an\\_empirical\\_analysis](https://www.researchgate.net/publication/327793536_The_challenges_facing_specialist_police_cyber-crime_units_an_empirical_analysis) (дата звернення: 19.02.2024).

2. Council of europe's convention on cyber-crime and other European initiatives. Вебсайт. URL : <https://www.cairn.info/revue-internationale-de-droit-penal-2006-3-page-473.htm> (дата звернення: 18.02.2024).

3. Police Training in Practice: Organization and Delivery According to European Law Enforcement Agencies // вебсайт. URL : <https://www.frontiersin.org/articles/10.3389/fpsyg.2021.798067/full> (дата звернення: 20.02.2024).

УДК 355.085.5

DOI: 10.31733/15-03-2024/2/670-672

**Тетяна ЖУРАВЛЬОВА**

курсант факультету підготовки фахівців для підрозділів кримінальної поліції

**Валерій БІЛЧЕНКО**

старший викладач кафедри тактико-спеціальної підготовки Дніпропетровського державного університету внутрішніх справ

### **УДОСКОНАЛЕННЯ РІВНЯ ПІДГОТОВКИ КАДРІВ СИЛ БЕЗПЕКИ І ОБОРОНИ УКРАЇНИ В УМОВАХ ВОЄННОГО СТАНУ**

У зв'язку з нинішніми умовами воєнного стану в Україні, питання підвищення ефективності тактичної та інших видів підготовки працівників Національної поліції України (НПУ) та їх адаптації до нових викликів набуває особливої актуальності. Тактична підготовка є ключовим елементом комплексу заходів, спрямованих на підвищення професійних навичок поліцейських, який включає в себе як теоретичний, так і практичний аспекти [1, с. 15].

Згідно з Наказом МВС України No50 від 26 січня 2016 року, навчання з тактичної підготовки передбачає набуття та вдосконалення наступних навичок поліцейськими:

Збирання, узагальнення та аналіз інформації про оперативну обстановку з метою прогнозування розвитку подій та прийняття раціональних управлінських рішень.

Формування морально-психологічної стійкості до виконання службових завдань в умовах надзвичайних ситуацій.

Проведення перевірок документів у підозрілих осіб, доставка правопорушників до підрозділів поліції, зупинка та огляд транспортних засобів.

Проведення огляду місць можливого перебування осіб, які переховуються від слідства і суду.

Дії при виявленні вибухових пристроїв та інших небезпечних речовин.

Припинення групових порушень громадського порядку та масових заворушень.

Затримання правопорушників, включаючи озброєних, як особисто, так і в складі наряду, з дотриманням правил застосування поліцейських заходів примусу.

Припинення протиправних дій з використанням вогнепальної зброї, включаючи прийняття рішень щодо застосування та вибір цілей для знешкодження.

Володіння прийомами особистої безпеки в умовах надзвичайних ситуацій та аварій.

Ефективне застосування основних різновидів спеціальних засобів та дотримання правил їх експлуатації [3, с. 57].

До того ж, тактична підготовка передбачає регулярне оновлення та вдосконалення навичок у процесі службової діяльності з урахуванням викликів, що виникають у зв'язку зі зміною обстановки, включаючи воєнний стан. Тільки шляхом систематичного підвищення кваліфікації та адаптації до нових умов можна забезпечити ефективну реакцію поліцейських на сучасні виклики та загрози.

Тактико-спеціальна підготовка представників правоохоронної сфери є необхідним елементом їхньої професійної підготовки. Цей процес передбачає комплексне навчання та розвиток навичок та здібностей, спрямованих на виконання оперативно-службових завдань в умовах, що максимально наближені до реальних ситуацій. Важливими аспектами такої підготовки є висока професійна майстерність, морально-психологічна стійкість, фізичне загартування та витривалість, а також розвиток кмітливості, які дозволяють правоохоронцю ефективно діяти в будь-яких ситуаціях [4, с. 65].

Сучасні вимоги до тактичної підготовки зростають з кожним днем, особливо в умовах воєнного стану. Кожна унікальна ситуація, що виникає під час службової діяльності, вимагає відправлення оптимальних дій. Таке навчання має бути постійно адаптоване до нових умов і надзвичайних обставин, а також постійно вдосконалювати існуючі методи та відкривати нові шляхи підвищення кваліфікації [3, с. 9].

Один із шляхів покращення рівня тактичної підготовки поліцейських полягає в удосконаленні професійної та методичної майстерності командирів підрозділів та керівників занять. Важливо покращити організацію та методику проведення занять і навчань, а також впровадити передовий досвід у цій сфері. Наприклад, можна використовувати мультимедійні засоби для моделювання та імітації різних ситуацій, що є типовими для службової діяльності поліцейських.

Однією з основних мет цілей такої підготовки є формування високого рівня морально-психологічної, фізичної та професійної підготовленості, яка дозволяє працівникам поліції ефективно виконувати свої обов'язки в умовах надзвичайних ситуацій. Важливо, щоб навички та здібності поліцейського відповідали сучасним вимогам до служби в Національній поліції України [1, с. 63].

У тактично-спеціальній підготовці в територіальних підрозділах поліції особлива увага приділяється навчанню та вихованню працівника під час безпосередньої службової діяльності та/або за місцем проходження служби. В цей час відбувається формування практичних вмінь та навичок, а також набуття досвіду у вирішенні різноманітних завдань в екстремальних умовах [3].

Таким чином, тактико-спеціальна підготовка є ключовим елементом професійної підготовки працівників поліції. Цей процес має забезпечувати не лише підвищення рівня професійної майстерності, а й формування необхідних морально-психологічних та фізичних якостей, що дозволяють ефективно виконувати службові обов'язки в будь-яких умовах.

У висновку слід зазначити, що сучасна система підготовки поліцейських потребує ідеального поєднання можливостей для вирішення завдань, які виникають у професійній діяльності. Це означає відпрацювання та напрацювання алгоритмів реагування на подібні завдання, а також розвиток якостей професійного поліцейського, який буде здатний реалізувати та втілити у життя навички на практиці. Важливо забезпечити постійне вдосконалення системи підготовки, враховуючи зміни в суспільстві, військовий стан та інші фактори, які впливають на роботу поліцейських. Тільки такий підхід дозволить забезпечити ефективну реакцію поліцейських на сучасні виклики та загрози, що виникають у суспільстві.

1. Коломієць, Юрій Миколайович, Руслан Вікторович Мукоїда, Сергій Володимирович Жуковський. Тактична підготовка працівників поліції в умовах воєнного стану. 2023. С. 37.
2. Литвин, Олег Миколайович, Артем Павлович Плахотний. Тактико-спеціальна підготовка працівників національної поліції України. The 5 th International scientific and practical conference "Modern problems of science, education and society"(July 17-19, 2023) SPC "Sci-conf. com. ua", Kyiv, Ukraine. 2023. 881 p.. 2023.
3. Макарова, О. П., Д. А. Зінченко. Особливості підготовки майбутніх працівників поліції в умовах воєнного стану. Сучасні проблеми фізичної підготовки в силових структурах України: зб. тез доп. наук.-практ. конф.(м. Харків, 30 листоп. 2023 р.).Харків: НАНГУ, 2023.С. 43-45, 2023.
4. Сокурєнко, В. В. Удосконалення окремих напрямів підготовки працівників поліції в умовах воєнного стану на прикладі Харківського національного університету внутрішніх справ. Підготовка правоохоронців в системі МВС України в умовах воєнного стану: зб. наук. пр.[конф.(м. Харків, 26 трав. 2023 р.)]. Вінниця : ХНУВС, 2023.С. 160-163, 2023.

УДК 355.541.2+351.74

DOI: 10.31733/15-03-2024/2/672-673

**Тетяна КАРПЕЦЬ**

Курсант ННІ права та підготовки фахівців для підрозділів Національної поліції

**Анатолій НАТОЧІЙ**

старший викладач кафедри тактико-спеціальної підготовки Дніпропетровського державного університету внутрішніх справ

### **СУЧАСНІ ПИТАННЯ УДОСКОНАЛЕННЯ ВОГНЕВОЇ ПІДГОТОВКИ ПЕРСОНАЛУ НАЦІОНАЛЬНОЇ ПОЛІЦІЇ УКРАЇНИ В УМОВАХ ВОЄННОГО СТАНУ**

Повномасштабне вторгнення РФ на територію України та введення воєнного стану призвело до виникнення питань про вогневу підготовку працівників Національної поліції, та курсантів закладів вищої освіти МВС України. Тому є необхідність удосконалювати навички стрільби поліцейських, поведження зі зброєю, її застосування та використання.

Згідно зі статтею 46 «Застосування вогнепальної зброї» Законом України «Про Національну поліцію» є найбільш суворим заходом примусу [1].

Зазначимо, що шляхом удосконалення також є підвищення інтенсивності та практичної спрямованості тренувань. Збільшення частоти стрілецьких тренувань, з акцентом на відпрацювання реальних сценаріїв, з якими можуть стикнутися поліцейські під час виконання своїх службових обов'язків в умовах воєнного стану. Використання сучасних тренажерів, що дозволятимуть відпрацьовувати стрільбу в безпечних умовах, проте максимально наближених до реальних. Та залучення до тренувань інструкторів із бойовим досвідом, які мають змогу навчити поліцейських діяти в екстремальних ситуаціях.

Для подальшого здійснення таких практичних занять необхідно організувати між кафедральні зняття спільно з викладачами фізичної і тактичної підготовки [2].

Також потрібно ввести підготовку до ведення вогню працівників з різних видів зброї. Навчання поліцейських поведженню з різними видами стрілецької зброї, що можуть бути їм видані, в тому числі автоматами, пістолетами-кулеметами та снайперськими гвинтівками. Опанування навичками стрільби з нестандартних положень і в умовах обмеженої видимості та вивченню правил зберігання та перевезення зброї.

Важливим аспектом також є психологічна підготовка. Навчання поліцейських справлятися зі стресом та емоційним напруженням, які можуть виникнути в бойових ситуаціях. Опанування навичками самоконтролю та прийняття рішень в умовах воєнного стану. А також надання допомоги поліцейським, які пережили бойові дії.

Матеріально-технічне забезпечення Національної поліції України підвищить рівень підготовки. Забезпечення поліцейських сучасною стрілецькою зброєю, боєприпасами та

іншими засобами індивідуального захисту, а також оснащення поліцейських тирів та стрільбищ сучасними обладнанням. Також удосконалення з боку міжнародного співробітництва.

Обмін досвідом з вогневої підготовки з поліцейськими інших країн, які мають досвід ведення бойових дій може допомогти поліцейським при виконанні своїх службових обов'язків. Залучення іноземних інструкторів до проведення тренувань, та участь українських поліцейських в міжнародних програмних з вогневої підготовки.

Удосконалення з боку міжнародного співробітництва та спільних навчань може допомогти покращити підготовку поліцейських з різних країн, та стане більш ефективним у веденні бойових дій [3]

Підсумовуючи вищезазначене можна прийти до висновку, що зміна умов підготовки працівників Національної поліції дозволить поліцейським більш якісно виконувати покладені на поліцейського обов'язки, та правильно діяти в умовах воєнного стану.

1. Закон України «Про Національну поліцію» від 02.07.2015.  
URL : <https://zakon.rada.gov.ua/laws/show/580-19#Text>.

2. Удосконалення методики проведення практичних занять з дисципліни «Вогнева підготовка» у майбутніх працівників правоохоронних органів. Чабаненко Ю. С. Мельник О. М. Юридичний науковий електронний журнал. 2021. №4. С.559-562.

3. Використання сучасних технологій вогневої підготовки поліцейських в умовах війни: переваги та недоліки. В. Поливанюк, Д. Бодирєв. *Науковий вісник Дніпропетровського державного університету внутрішніх справ*. 2023. № 2 (123). С. 34-38.

УДК 355.541.2+355.085.5

DOI: 10.31733/15-03-2024/2/673-674

**Ілля КРАВЕЦЬ**

курсант ННІ права та підготовки фахівців для підрозділів Національної поліції

**Дмитро БОДИРСЬ**

старший викладач кафедри тактико-спеціальної підготовки Дніпропетровський державний університет внутрішніх справ

**ВАЖЛИВІСТЬ ВОГНЕВОЇ ПІДГОТОВКИ У ЗАКЛАДАХ ВИЩОЇ ОСВІТИ  
ЗІ СПЕЦИФІЧНИМИ УМОВАМИ НАВЧАННЯ  
В ПЕРІОД ВОЄННОГО СТАНУ**

Вогнева підготовка є одним з важливих аспектів безпеки та захисту населення у період воєнного стану. Заклади вищої освіти зі специфічними умовами навчання мають особливу відповідальність за готовність майбутніх правоохоронців до можливих конфліктних ситуацій та їх вміння діяти в екстремальних умовах.

Згідно з Указом Президента України з 24 лютого 2022 року в Україні введений воєнний стан, тому вогнева підготовка дозволяє забезпечити захист життя та здоров'я курсантів, викладачів та інших працівників освітнього закладу. Дана дисципліна надає необхідні навички та знання для ефективних дій в умовах, пов'язаних з власною безпекою та безпекою інших осіб. Відтак важливість вогневої підготовки у закладах вищої освіти зі специфічними умовами навчання в період воєнного стану не може бути недооцінена [1].

Вогнева підготовка - це комплекс заходів, що спрямовані на навчання поліцейських основам стрільби з вогнепальної зброї, законному використанню зброї та вдосконаленню навичок безпечного обходження з нею. Вона також включає в себе тренування швидкої і точної стрільби по об'єктах у нерухомому і рухомому стані, з різних положень, в обмежений час і під час руху [2].

У таких специфічних умовах навчання, як заклади вищої освіти, важливо дати

курсантам можливість зробити власний внесок у забезпечення національної безпеки. Вогнева підготовка має допомогти курсантам здобути навички самозахисту, які можуть врятувати їх життя та життя інших людей.

Згідно зі статтею 2 Закону України «Про Національну поліцію», на правоохоронні органи покладено завдання щодо забезпечення громадської безпеки та порядку; захист прав і свобод людини, а також інтересів суспільства і держави; протидія злочинності [3].

Заклади вищої освіти відіграють ключову роль у підготовці майбутніх працівників правоохоронних органів. Важливою є наявність специфічних умов навчання, які відповідають реальним ситуаціям, в яких вони можуть опинитися під час воєнного стану. Це включає в себе можливість використання спеціального спорядження та зброї, тренування в режимі напруження та практичне застосування знань. Період воєнного стану ставить викладача перед новими викликами. Вогнева підготовка стає ще важливішою, оскільки курсанти можуть опинитися в ситуації, коли їхні навички та знання можуть бути вирішальними для їхнього захисту. Вогнева підготовка забезпечить правоохоронцям необхідні знання про вогнепальну зброю, а також розвине їх фізичні та психологічні здібності.

Кризові явища, що відбуваються в суспільстві призвели до посилення злочинності, ускладнення кримінальної обстановки в нашій країні. Це змушує уряд і Міністерство внутрішніх справ велику увагу приділяти питанням професійної підготовки співробітників Національної поліції, ефективності та якості професійної підготовки співробітників, вдосконалення процесу навчання стрільби з бойової зброї. Табельна зброя в руках поліцейського є не тільки символом влади, а й дієвим засобом в боротьбі з кримінальними елементами та забезпечення особистої безпеки, тому навчання стрільбі з пістолета виступає важливою складовою в системі професійної підготовки працівників Національної поліції [4, с. 247].

З розвитком технологій у вогневій підготовці майбутніх працівників правоохоронних органів з'являються нові можливості та інновації. Використання віртуальної реальності, симуляторів та інших сучасних технологій дозволяє наочно демонструвати реальні ситуації та практикувати реакції на них без ризику для життя та здоров'я. Це дозволяє підготувати майбутніх правоохоронців до небезпечних ситуацій, збільшуючи рівень їхньої безпеки та ефективності.

Вогнева підготовка майбутніх працівників правоохоронних органів має низку переваг. Вона дозволяє не тільки підвищити власний рівень безпеки й ефективності, а й забезпечити безпеку інших громадян. Вогнева підготовка також розвиває лідерські та комунікаційні навички, вдале вирішення конфліктних ситуацій та забезпечує готовність до дій у небезпечних умовах.

Отже, вогнева підготовка у закладах вищої освіти зі специфічними умовами навчання в період воєнного стану має важливе значення. Вона дозволяє майбутнім працівникам правоохоронних органів отримати необхідні навички, знання та самодисципліну для забезпечення національної безпеки та власного самозахисту у період воєнного стану. Постійне покращення вогневої підготовки через інноваційні технології є необхідною умовою для підготовки майбутніх спеціалістів, які будуть відповідати вимогам сучасного світу та готові до реальних викликів та загроз.

---

1. Указ Президента України №64/2022 від 22 лютого 2022 року. URL : <https://www.president.gov.ua/documents/642022-41397> (Дата звернення 21.01.2024).

2. Про затвердження Положення про організацію службової підготовки працівників Національної поліції України: наказ № 50 від 26.01.2016 URL : <https://zakon.rada.gov.ua/laws/show/z0260-16#Text> (Дата звернення 21.01.2024).

3. Закон України «Про Національну поліцію України» від 2 липня 2015 року. URL : <https://zakon.rada.gov.ua/laws/show/580-19#Text> (Дата звернення 21.01.2024).

3. Бодирев, Д. А., & Завістовський, О. Д. (2023). Нові підходи у методиці викладання вогневої підготовки під час воєнного стану. Аналітично-порівняльне правознавство, (3), 246-249.

УДК 355.085.5

DOI: 10.31733/15-03-2024/2/675-676

**Данило КРИВЕНКОВ**

курсант ННІ права та підготовки  
фахівців для підрозділів  
Національної поліції

**Артем ПЛАХОТНИЙ**

старший викладач кафедри  
тактико-спеціальної підготовки,  
Дніпропетровського державного  
університету внутрішніх справ

### **ПІДГОТОВКА КАДРІВ НАЦІОНАЛЬНОЇ ПОЛІЦІЇ ДЛЯ СЕКТОРУ БЕЗПЕКИ І ОБОРОНИ ЯК ПЕРЕДУМОВА ЗАБЕЗПЕЧЕННЯ НАЦІОНАЛЬНОЇ БЕЗПЕКИ УКРАЇНИ**

Актуальною проблемою на сьогодні є збройна агресія росії, яка посягла на державний суверенітет України, ці дії висвітлюють таку проблему як ускладнення умов підготовки кадрів для сектору безпеки і оборони, національної безпеки України. В умовах воєнного стану якісна підготовка поліцейських в ЗВО, є гарантом збереження життя та здоров'я їх та інших осіб (що гарантується Конституцією України) та підвищення якості роботи на окупованих та деокупованих територіях.

Підготовкою кадрів для сектору безпеки і оборони держави є діяльність уповноважених органів, що спрямована на підвищення рівня підготовки фахівців для органів державної влади, що входять в Раду національної безпеки і оборони України у разі загрози внутрішній і зовнішній безпеці. В ЗВО для підготовки майбутніх правоохоронців існують такі дисципліни, які готують курсантів до виконання завдань пов'язаних з сектором безпеки і оборони національної безпеки, однією з таких дисциплін є Тактико-спеціальна підготовка (далі – ТСП). Згідно з дослідженнями Міністерства внутрішніх справ України, ТСП є ключовою дисципліною для забезпечення оперативно-тактичної діяльності поліцейських і дозволяє їм успішно протистояти сучасним формам злочинності [3].

Тактична підготовленість здобувачів вищої освіти у закладах зі специфічними умовами навчання включає чотири важливі елементи:

- 1) тактичні знання – сукупність теоретичних знань щодо тактики виконання службово-бойових завдань, а також їх застосування на практиці;
- 2) тактичні вміння – форма прояву теоретичних знань поліціантів, тобто фактичне застосування їх на практиці. А відтак, вміння є фактичним проявом трансформації знань;
- 3) тактичні навички – це сукупність кваліфікованих, ефективних та результативних дій особи, що набула певні знання;
- 4) тактичне мислення – це мислення працівника в екстремальних умовах, можливість застосування знань на практиці.

Під час вивчення ТСП - також формуються навички знання та застосування Закону України – «Про Національну поліцію», а саме застосування превентивних та примусових поліцейських заходів. Таким чином працівники поліції здійснюючи свою діяльність мають навички застосовувати наданні їм законодавством України повноваження.

Застосовуючи поліцейські заходи, працівники, маючи додаткові повноваження в умовах воєнного стану, ефективно протидіють збройній агресії. Так наприклад Законом України «Про внесення змін до Кодексу України про адміністративні правопорушення, Кримінального кодексу України та інших законів України щодо врегулювання окремих питань діяльності Національної поліції України під час дії воєнного стану» від 21.03.2023, поліцейським поліції особливого призначення надали повноваження на застосування зброї та бойової техніки під час здійснення заходів із забезпечення національної безпеки і оборони, відсічі і стримування збройної агресії проти України.

Також така дисципліна надає навички тактичної-медицини, що є доцільним та актуальним в умовах воєнного стану, як в зоні бойових дій, так і поза ними. Люди, що проживають на території України страждають від застосування балістичного озброєння країною-агресором, тому для забезпечення виконання основних завдань поліції, поліцейські

приймають участь у розбиранні завалів та евакуації людей, що постраждали, а також в умовах зони бойових дій, для врятування життя своїх товаришів та цивільних осіб.

Окрім тактико-спеціальної підготовки, в закладах вищої, що готують такі кадри існує дисципліна вогнева підготовка. Вогнева підготовка вивчає правила поведінки з вогнепальною зброєю, підстави її застосування та навички володіння нею. Ця дисципліна також є ключовою у підготовці цих кадрів. Відпрацьовуючи вправи зі стрільби на практичних заняттях здобувачі освіти підвищують свій рівень навичок поведінки з нею та отримують навички дій у ситуаціях коли застосування вогнепальної зброї є необхідним. Також така підготовка дає алгоритм дій у складних ситуаціях. Наприклад несправність зброї (ручного протитанкового чи під ствольного гранатомету, ручної бойової та протитанкової гранати) в бойових умовах.

Різноманітність вогнепальної зброї на заняттях з вогневої підготовки надає навички володіння різними видами зброї, а вивчення їх тактико-технічних характеристик надає можливість її тактичного застосування. Наприклад знаючи габарити зброї можна зрозуміти, під час яких завдань та в яких умовах її варто використовувати.

Таким чином, підготовка кадрів Національної поліції, є гарантом забезпечення конституційних прав, недоторканності державного кордону, протидії збройній агресії, а також гарантом конституційного та державного ладу України.

Для ЗВО, які готують правоохоронців є необхідними такі дисципліни як тактико-спеціальна підготовка та вогнева підготовка для вдосконалення практичних навичок реалізації наданих повноважень та виконання покладених на поліцію завдань. Підготовка кадрів для сектору безпеки і оборони Національної безпеки України, потребує знань та вмінь які надають такі дисципліни. Застосування знань, отриманих під час вивчення таких дисциплін, на практиці формують знання в фахівців для підтримання публічної безпеки та порядку і територіальної цілісності держави. А також алгоритму дій у надзвичайних ситуаціях та у бойових умовах.

1. Конституція України Верховна Рада України; Конституція України, Конституція, Закон від 28.06.1996 № 254к/96-ВР

2. Литвин, Олег Миколаіович; Плахотний, Артем Павлович. Тактико-спеціальна підготовка працівників національної поліції України. In: The 5 th International scientific and practical conference "Modern problems of science, education and society"(July 17-19, 2023) SPC "Sci-conf. com. ua", Kyiv, Ukraine. 2023. 881 p. 2023. p. 754

3. 4.Закон України "Про Національну поліцію" від 02.07.2015 № 580-VIII

4. 5.Про внесення змін до Кодексу України про адміністративні правопорушення, Кримінального кодексу України та інших законів України щодо врегулювання окремих питань [...] Закон України від 21.03.2023 № 3000-IX

УДК 355.085.5

DOI: 10.31733/15-03-2024/2/676-677

**Максим ЛЕЩЕНКО**

курсант ННІ права та підготовки фахівців для підрозділів Національної поліції

**Дмитро КАЗНАЧАЄВ**

доцент кафедри тактико-спеціальної підготовки, Дніпропетровського державного університету внутрішніх справ кандидат юридичних наук, доцент

### **РОЗВИТОК ПРОФЕСІЙНИХ КОМПЕТЕНЦІЙ ДЛЯ ЯКІСНОЇ ПІДГОТОВКИ КАДРІВ СИЛ СЕКТОРУ БЕЗПЕКИ І ОБОРОНИ**

Особливої уваги сьогодні, в умовах російської агресії, потребують зміни, що впливають на рівень територіальної цілісності та безпеки, захисту народу України, що, в свою чергу, викликає необхідність перегляду системи військової освіти, підготовки кадрів



для сил сектору безпеки та оборони України. Ключова роль у можливості забезпечення захисту та оборони держави у мирний та військовий час, збройних конфліктів, іншого характеру надзвичайних ситуацій залежить від професійної компетентності та готовності до професійної діяльності кадрів сил сектору безпеки та оборони України.

Їх професійні компетенції – знання, вміння, навички військової та правоохоронної справи, попередження надзвичайних ситуацій та подолання їх певних наслідків набуваються під час навчання у закладах вищої освіти та сприяють формуванню та розвитку їх професійної компетентності. Одним із необхідних кроків у напрямі забезпечення національної безпеки, захисту прав і свобод громадян є посилення інституційних, оборонних і безпекових спроможностей органів, що входять до сектору безпеки і оборони[1].

Для розвитку професійних компетенцій кадрів сил сектору безпеки та оборони важливо зосередитися на кількох ключових сферах. Розвиток технічних навичок у таких сферах, як кібербезпека, аналіз розвідки, кризовий менеджмент та оцінка ризиків, може значно підвищити працездатність у цьому секторі. Крім того, відточування комунікативних та лідерських навичок має важливе значення для підготовки кадрів для сил сектору безпеки та оборони. Здатність ефективно передавати складну інформацію, співпрацювати з членами команди та приймати обґрунтовані рішення під тиском - все це цінні риси в цій галузі. Нарешті, спілкування з професіоналами галузі, відвідування конференцій та пошук можливостей наставництва може допомогти налагодити зв'язки та отримати цінну інформацію про специфіку подальшої діяльності. Постійний пошук шляхів вдосконалення та розширення своїх навичок дозволить ефективно виконувати завдання що стоять перед силами сектору безпеки та оборони. Розвиток професійних компетенцій в секторі безпеки і оборони включає знання сучасних технологій, аналізу загроз та ризиків, вміння ефективно комунікувати і співпрацювати в команді, керування проектами, а також розуміння правових і етичних аспектів діяльності в цій сфері. Також важливо постійно вдосконалювати свої навички, слідкувати за трендами та брати участь у навчальних програмах та тренінгах.

Як цілком слушно зазначають А. Рибидайло, О. Прокопенко та С. Терещенко, особливої актуальності професіоналізація персоналу сектору безпеки і оборони набуває в сучасних умовах ведення збройної боротьби, головними критеріями якої на поточний момент є майстерне володіння сучасними засобами озброєння та військової техніки, досконале управління боєм (операцією) з метою виконання завдання і максимально можливогобереження життя особового складу[2].

Для якісної підготовки фахівців сил сектору безпеки і оборони важливо мати глибокі знання з питань безпеки, військової стратегії, технологій оборони, а також володіти навичками управління проектами, аналізу інформації, прийняття стратегічних рішень і комунікації. Додатковою перевагою буде знання міжнародного права, політичних наук і мов.

Отже, розвиток професійних компетенцій у сфері безпеки та оборони має вирішальне значення для забезпечення безпеки та ефективного виконання завдань в службово-бойовій діяльності. Є різні способи підвищити ці компетенції, наприклад, постійне навчання, сертифікації, відвідування семінарів і конференцій, отримання практичного досвіду та бути в курсі останніх галузевих тенденцій і технологій. Безперервне навчання та розвиток навичок є ключовими в цій галузі для якісної підготовки кадрів сил сектору безпеки та оборони України здатних ефективно протистояти сучасним загрозам та потенційним ризикам.

---

1. Формування професійної компетенції офіцерів сектору безпеки та оборони України на основі використання інтерактивних методів навчання. URL : <https://visnyk.chnpu.edu.ua/index.php/visnyk/article/view/38>.

2. Заїка Л. А. Формування професійної компетентності майбутніх магістрів військового управління із застосуванням технології імітаційного моделювання. – Кваліфікаційна наукова праця на правах рукопису. URL : <https://nuou.org.ua/assets/dissertations/diser/diser-zaika-l.pdf>.

УДК 355.085.5  
DOI: 10.31733/15-03-2024/2/678-679

**Єгор МОРОЗОВ**

курсант Інституту підготовки  
юридичних кадрів  
для Служби безпеки України  
Національного юридичного  
університету імені Ярослава Мудрого

**МІЖНАРОДНА ТА НАЦІОНАЛЬНА БЕЗПЕКА:  
ОКРЕМІ АСПЕКТИ ЗАБЕЗПЕЧЕННЯ ПІДГОТОВКИ ФАХІВЦІВ  
СЕКТОРУ БЕЗПЕКИ І ОБОРОНИ**

Сектор безпеки і оборони є невід'ємною складовою добробуту будь-якої держави. Для його забезпечення відповідні органи регулярно поповнюють свої ряди фахівцями, які і втілюють завдання органів безпеки і оборони, однак сьогодення в силу своєї швидкоплинності і нестійкості ставить державу перед новими викликами ледь не щодня. Поповнення свого складу органи сектору безпеки і оборони реалізують шляхом підготовки кадрів у відповідних навчальних закладах. На сьогоднішній день в силу війни з Росією та інших гібридних загроз як ззовні так і в середині України підготовка кадрів сектору безпеки і оборони має наступні питання що вимагають глибокого вивчення:

Застарілість освітнього процесу. У ситуації збільшення гібридних загроз кадри необхідно переводити на інтегровану систему освіти із залученням викладачів, інструкторів НАТО, ЄС та інших країн-партнерів. Необхідно створити спеціальну систему оцінювання якості підготовки кадрів сектору безпеки і оборони. [1]

Немає чітко окреслених стандартів освіти, яку отримують кадри сектору безпеки і оборони. Система навчання таких закладів будується на загальних принципах освіти в Україні, однак доцільним є сформувані спеціальні стандарти для кадрів сектору безпеки і оборони у зв'язку зі специфікою їх діяльності та сучасних вимог. [3]

Необхідно удосконалити нормативно-правове забезпечення кадрової політики сектора безпеки і оборони України. [3]

Має постати питання посилення кадрового потенціалу шляхом посиленого кадрового добору, високий рівень кадрів сектору безпеки і оборони необхідно віднести до пріоритетних. [2]

Потрібно адаптувати кадри сектору безпеки і оборони до інформаційного суспільства, впроваджувати новітні технології в усі ланки системи кадрів. [2]

---

1. Сокурєнко В. В. Підготовка кадрів для сектору безпеки і оборони як передумова забезпечення національної безпеки України URL : <https://dspace.univd.edu.ua/server/api/core/bitstreams/812e7016-3403-462f-a4ee-4f3405ef014b/content> (дата звернення: 03.03.2024).

2. Завгородня Ю. С. Загальнотеоретичні аспекти професійного відбору майбутніх правоохоронців в умовах воєнного стану. URL : <https://er.dduvs.in.ua/xmlui/bitstream/handle/123456789/10459/11.pdf?sequence=1&isAllowed=y> (дата звернення: 03.03.2024).

3. Банчук О. В., Петросова О.І. Журнал Інвестиції: практика та досвід науково-фахове видання України з питань економіки та державного управління. URL : [http://www.investplan.com.ua/pdf/15\\_2013/31.pdf](http://www.investplan.com.ua/pdf/15_2013/31.pdf) (дата звернення: 03.03.2024).

УДК 351.74

DOI: 10.31733/15-03-2024/2/679-680

**Владислав ПЕЛИХ**

курсант факультету підготовки  
фахівців для підрозділів  
кримінальної поліції

**Валерій БІЛЧЕНКО**

старший викладач кафедри  
тактико-спеціальної підготовки  
Дніпропетровського державного  
університету внутрішніх справ

## ТРУДНОЩІ В РОБОТИ ПОЛІЦЕЙСЬКОГО ПІД ЧАС ВІЙНИ

Актуальність теми. На сучасному етапі розвитку світу, де кожна країна може стати свідком або учасником конфлікту, питання забезпечення громадської безпеки та ефективності правоохоронних органів під час війни набуває надзвичайної актуальності. В умовах збільшення загроз тероризму, гібридної війни та конфліктів, поліцейські знаходяться перед викликами, які суттєво відрізняються від традиційних завдань правоохоронців. У цьому есе ми розглянемо труднощі, з якими стикаються поліцейські в умовах війни та можливі шляхи подолання цих викликів.

Поліцейські під час війни переживають низку труднощів, починаючи від надзвичайної фізичної та психологічної напруги до необхідності адаптації до нових реалій та змін у їхній роботі. Перш за все, це безпека та загрози для їхнього власного життя та життя громадян. Ситуації відкритого конфлікту ставлять під загрозу навіть звичайні правопорядки, вимагаючи від поліцейських не лише звичайної охорони, але і вивчення тактик ведення війни.

Другим важливим аспектом є необхідність ефективного взаємодії з військовими частинами та іншими правоохоронними органами. Комунікація та координація стають життєво важливими, адже в умовах війни необхідно діяти спільно для забезпечення загальної безпеки.

Психологічний аспект також неможливо недооцінити. Поліцейські, стикаючись з жорстокістю та стражданням під час війни, ризикують виникнення посттравматичного стресового синдрому, що може впливати на їхню діяльність та загальний стан здоров'я.

Статтю 29 Закону передбачено вимоги до поліцейського заходу, згідно з якими поліцейський захід застосовується виключно для виконання повноважень поліції і має бути законним, необхідним, пропорційним та ефективним [2].

Важливо враховувати, що дії поліції повинні бути відповідні принципам законності, прозорості і захисту прав людини. Поліцейські повинні діяти в рамках закону та з урахуванням пропорційності заходів, забезпечуючи безпеку і права громадян [3 с. 193].

Національна поліція несе відповідальність за створення ефективної системи правопорядку, яка сприяє захисту прав і свобод громадян, забезпеченню гідності і безпеки в суспільстві. Такий підхід сприяє підтримці руху України в напрямі демократичного розвитку та визнанню пріоритету цінностей, закріплених у Конституції [1].

Подолання труднощів роботи поліцейських в умовах війни вимагає комплексного підходу та системних змін. Зокрема, необхідно забезпечити високий рівень професійної підготовки та тренувань, що враховуватимуть специфіку військових конфліктів. Важливо створити механізми ефективної комунікації між поліцією та військовими, а також іншими правоохоронними структурами. Це дозволить підвищити швидкість реакції на загрози та максимізувати результативність заходів безпеки [3].

Також важливо враховувати аспекти психологічного супроводу для поліцейських, які працюють в екстремальних умовах [4 с. 162]. Проведення тренінгів і консультування допомагають зняти стрес, покращують психологічний стан та допомагають зберегти професійну рішучість.

Загалом, ефективна робота поліції під час війни потребує комплексного підходу, враховуючи особливості ситуації та забезпечуючи необхідні ресурси та підтримку для поліцейських.

Додатковою перспективою є адаптація поліцейських до нових умов і спеціалізація їхніх навичок. Розвиток спеціальних програм та навчань, спрямованих на підвищення ефективності в умовах конфлікту, може забезпечити поліції необхідні інструменти для успішного виконання завдань. Умови війни часто потребують міжнародної співпраці, тому співпраця між правоохоронними органами різних країн стає важливим елементом. Обмін інформацією, взаємна допомога та координація зусиль можуть покращити ефективність дій поліції в умовах конфлікту.

Ураховуючи вищезазначені виклики, робота поліції під час війни є надзвичайно складною, але дуже важливою для забезпечення безпеки громадян та підтримки законності. Інтеграція нових технологій, адаптація стратегій та забезпечення фахівців всіма необхідними ресурсами – це ключові компоненти успіху в роботі поліції в умовах військових конфліктів.

1. Конституція України прийнята на п'ятій сесії Верховної Ради України 28 червня 1996 року. Київ.
2. Закон України «Про Національну поліцію», Положення про патрульну службу МВС, Положення про Національну поліцію : чинне законодавство зі змінами та доповненнями станом на 1 верес. 2017 р. 104 с.
3. Малічевський В.І. Психологія застосування вогнепальної зброї на ураження : деякі соціокультурні та практичні аспекти. Наукові записки. Вип. 2. 2001. С. 191–195.
4. Литвин В. В. Психолого-правові засади удосконалення професійної діяльності поліцейських патрульної поліції : дис. ... канд. юрид. наук : 19.00.06. Національна академія внутрішніх справ. Київ, 2019. 261 с.

УДК 351.74+355.085.5  
DOI: 10.31733/15-03-2024/2/680-681

**Ірина ПЕТРИЧЕНКО**

курсант факультету підготовки  
фахівців для підрозділів  
кримінальної поліції

**Андрій ПОРОХНЯВИЙ**

викладач кафедри  
спеціальної фізичної підготовки  
Дніпропетровського державного  
університету внутрішніх справ

### **ОСОБЛИВОСТІ СПЕЦІАЛЬНОЇ ФІЗИЧНОЇ ПІДГОТОВКИ ПОЛІЦЕЙСЬКОГО В УМОВАХ ВОЄННОГО СТАНУ**

У звіті про зростання загроз терористичних подій та збройних конфліктів, а також інших потенційних ризиків, особлива увага приділяється готовності поліції до дій у різних обставинах, включаючи воєнний стан. Фізична підготовка стає ключовою складовою цієї готовності, оскільки вона сприяє підвищенню стійкості до стресу, фізичній витривалості, реакційній швидкості та загальній ефективності в небезпечних ситуаціях.

Зазначається, що для успішного виконання службових обов'язків поліцейський повинен мати високий рівень відповідальності та теоретичних знань. Проте в умовах воєнного стану важливіше ніж будь-коли стає практична підготовка та навички. Сучасні нормативи фізичної підготовки курсантів навчальних закладів МВС України визначаються з метою якісної оцінки їхніх фізичних здібностей та постійно оновлюються для покращення оцінки освітніх досягнень [3].

Поліцейські також отримують навчання в тактиці взаємодії, користуванні зброєю, першій медичній допомозі, криміналістиці, кримінології та інших областях правових наук. Однак у воєнних умовах важливо, щоб спеціальна підготовка була спрямована на умови саме воєнного стану, включаючи навички роботи зі зброєю та іншими засобами самооборони.

Особливою увагою при фізичній підготовці поліцейських в умовах воєнного стану є необхідність вивчення та вдосконалення роботи зі зброєю та іншими засобами

самооборони. Поліцейські повинні бути здатні ефективно використовувати різні види зброї, засвоювати прийоми самооборони, а також мати досвід у використанні радіо та інших засобів зв'язку [1].

У воєнний стан, поліцейські повинні пристосуватися до умов обмеженого доступу до ресурсів та інформації, розвивати навички самостійності та винахідливості. Важливо також зосереджувати увагу на розвитку ментальної стійкості та зосередженості, оскільки воєнний стан може створити значний стрес для поліцейських [4].

Отже, гармонізація вищої освіти в системі МВС, підготовка майбутніх поліцейських вимагає спеціального курсу з навичок та вмій, необхідних для подальшого навчання та служби. Фізична форма курсантів визнається як ключовий елемент цієї підготовки, забезпечуючи постійну готовність до виконання службових обов'язків у складних та ризикованих умовах.

У контексті введення в Україні воєнного стану належить відзначити важливість розширення занять поліцейських, оскільки в цей період працівникам системи МВС необхідно бути максимально готовими до різноманітних ситуацій. Зокрема, курсанти, які навчалися в умовах, не передбачаючи військових загроз, потребують додаткової професійної підготовки, включаючи тактико-спеціальні, вогневі, фізичні та психологічні аспекти. Зокрема, велика увага повинна бути приділена підвищенню рівня фізичної підготовки поліцейських [3].

Умови воєнного стану вимагають від поліцейських володіння знаннями та навичками з використання зброї та інших засобів самооборони, ефективної роботи в групах та координації дій з іншими правоохоронцями. Ментальна стійкість та швидке прийняття рішень у стресових ситуаціях є також невід'ємною частиною готовності до дій в умовах воєнного стану. Спеціальна програма тренувань та регулярні підвищувальні курси сприятимуть необхідній готовності поліцейських до роботи в екстремальних обставинах. Важливо враховувати специфіку роботи поліції в різних районах та сценаріях, щоб розробити адаптовані програми підготовки [1].

Окрім того, у фізичну підготовку включаються заняття з тактики самозахисту та особистої безпеки, а також участь у масових фізкультурно-спортивних заходах. Наявність необхідного обладнання та інфраструктури для тренувань визначається як важливий фактор ефективності фізичної підготовки поліцейських. Тренажери, спеціалізовані місця для стрільби та інше обладнання важливі для правильного навчання та вдосконалення навичок. Організація тренувань і розробка реалістичних сценаріїв є також ключовими аспектами [2].

Отже, враховуючи вище викладені аспекти, можна зробити висновок, що особливості спеціальної фізичної підготовки поліцейських в умовах воєнного стану визначаються необхідністю адаптації до екстремальних ситуацій та високого ризику. Поліцейським необхідно володіти не лише теоретичними знаннями, але й практичними навичками, спрямованими на ефективну роботу в умовах обмеженого доступу до ресурсів та інформації. Спеціалізована програма тренувань, орієнтована на розвиток фізичних, тактичних, та психологічних компетенцій, разом з належною підготовкою щодо використання засобів самооборони та надання першої допомоги, є важливим кроком у створенні готовного до дій контингенту поліцейських в умовах воєнного конфлікту.

---

1. Біла В.М., Мох Т.П., Коломієць Ю.М. Сучасні способи вдосконалення фізичної підготовки майбутніх правоохоронців в Україні. Південноукраїнський правничий часопис. 2022р. Ч. 1. 257–261с.

2. Єрмоєнко Е.А. Бойовий хортинг як засіб професійно-психологічної підготовки співробітників правоохоронних органів України: монографія. Мін-во освіти і науки України, Університет ДФС України, Нац. федерація бойового хортингу України. Київ : ГС «НФБХУ». 2020р. 138 с.

3. Пожидаєв М.Ю., Діщенко Д.В., Вохнюк К.Г. Актуальні проблеми підготовки фахівців для оперативних підрозділів Національної поліції України. Збірник ОРД ОДУВС 2021. С. 183. URL : <http://dspace.oduvs.edu.ua/bitstream/123456789/4000/1/ЗбірникОРДОДУВС2021.pdf-page=183>.

4. Потопа М.О. Особливості фізичної підготовки майбутніх працівників Національної поліції України як складова службової підготовки. Зб. матер. наук.-практ. конф. «Гуманітарні та природничі науки: актуальні питання». Івано-Франківськ, 2019 р. 192–198 с.

УДК 351.74  
DOI: 10.31733/15-03-2024/2/682-683

**Анастасія ПОПОВА**  
студентка ННІ права  
та інноваційної освіти

**Інна КОЗУБАЙ**  
старший викладач кафедри  
міжнародних відносин  
та соціально-гуманітарних дисциплін  
Дніпропетровського державного  
університету внутрішніх справ

## **КОМУНІКАЦІЯ ЯК ОСОБИСТИЙ ЗАХИСТ ПОЛІЦЕЙСЬКОГО**

У кожній країні поліцейські виступають як стражі закону, відіграючи важливу роль у забезпеченні порядку та безпеки суспільства. З огляду на існуючі загрози та можливість порушень їм довіряється велика відповідальність за захист громадян та збереження правопорядку. Професійна етика, особиста культура, інтелектуальний рівень та здатність до самовдосконалення визначають успішність їхньої діяльності.

Навчання важливий елемент професійної підготовки поліцейських, однак воно лише частина ширшого спектру необхідних компетенцій. Метою цього навчання є надання співробітникам поліції конкретних знань та навичок, необхідних для ефективного функціонування у різноманітному та багатокультурному суспільстві [3].

Ефективна співпраця між поліцією та громадянами визначається рівнем професійного спілкування та вмінням вести діалог. Спілкування є складним процесом, що передбачає встановлення та розвиток взаєморозуміння, яке є важливим для ефективної діяльності поліції. Поліцейські повинні володіти вмінням встановлювати психологічний контакт, а також визначати оптимальну стратегію спілкування в різних ситуаціях. Спілкування поліцейських зазвичай має офіційний характер і ретельно регулюється законодавством, що робить його складним та відповідальним аспектом роботи.

У виконанні оперативних завдань поліцейський має лише обмежену можливість вибору, чи спілкуватися, чи ні, незалежно від того, наскільки приємно або неприємно йому таке спілкування здається [1].

У таких ситуаціях спілкування має виключно діловий характер з метою здобуття необхідної інформації для проведення службових дій. Оскільки ділове спілкування регулюється офіційними стандартами, поліцейським необхідно вміло контролювати свої емоції та інтонацію, які впливають на міміку та жести.

Можна стверджувати, що якість комунікативного процесу значно впливає на рівень мовленнєвої компетенції поліцейського. Мовленнєва професійна компетенція полягає у вмінні висловлювати та формулювати думки за допомогою мови під час професійного спілкування.

Основою на мовній компетенції, поліцейський виявляє здатність використовувати професійну мову як у письмовій, так і в усній формі. Мовна компетенція передбачає оволодіння мовними нормами, зокрема в фонетиці, лексиці та граматиці, для адекватного використання мови в процесі спілкування. Вміння ефективно спілкуватися іноземною мовою відкриває можливості для якісної та продуктивної взаємодії [4].

Комунікація поліцейських у формуванні безпечного середовища для особистості та держави має декілька особливостей, враховуючи вищезазначені принципи.

Поліцейські здебільшого мають справу з офіційними ситуаціями та спілкуються з громадянами у рамках своєї службової діяльності. Їхня комунікація має бути чіткою, професійною та спрямованою на досягнення конкретних цілей.

Поліцейські повинні вміти контролювати свої емоції та мовленнєві реакції, особливо у напружених ситуаціях. Вони повинні надавати перевагу спокійному та об'єктивному підходу, що сприяє зменшенню конфліктів та підвищує довіру громадян до поліції.

Поліцейські повинні володіти високим рівнем мовленнєвої компетенції для ефективної комунікації з різними соціальними групами. Це охоплює не лише граматичну правильність, але

й вміння адаптувати своє спілкування до специфіки аудиторії та ситуації [1].

Поліцейські повинні активно працювати над побудовою довіри та співпраці з громадою. Це може включати в себе встановлення позитивних відносин, пояснення дій та процедур поліції, а також вислуховування та врахування поглядів та потреб громадян.

Поліцейські мають бути чутливими до культурних та мовних різниць у спілкуванні з різними групами людей. Вони повинні дотримуватися принципів поваги до різноманітності та уникати виникнення конфліктів через непорозуміння [2].

Отже, комунікація є важливим інструментом особистого захисту поліцейського, особливо у контексті його професійної діяльності. Ретельне використання комунікаційних навичок допомагає поліцейському ефективно виконувати свої обов'язки та забезпечувати безпеку суспільства.

Усвідомлення ділового характеру спілкування дозволяє поліцейському уникати конфліктних ситуацій та забезпечувати об'єктивність у взаємодії з громадянами. Контроль емоцій та інтонації сприяє збереженню спокою та розумінню у складних ситуаціях.

Володіння високим рівнем мовленнєвої компетенції дозволяє поліцейському ефективно спілкуватися з різними соціальними групами та забезпечує побудову довіри та співпраці з громадою. Культурна та мовна чутливість допомагає уникнути конфліктів через непорозуміння та зміцнює взаєморозуміння між поліцейським та громадою.

1. Уманець, А. О. Формування стратегії створення безпечного середовища для суспільства. ББК 65.290-2 я 43: 2021р. 563 с.

2. Фракянц К. Е., Комарова К. В. Формування іміджу Національної поліції України. 2023р. 76-78 с.

3. Сергенюк Д. І. Роль Національної поліції України у формуванні безпечного середовища для життєдіяльності населення: дис. д-ра філос. 2020 р. 91-93 с.

4. Гіренко С. П. До питання професійно-орієнтованого формування конфліктологічної культури особистості. Бочаровські читання: тези доп. учасників Міжнар. наук.-практ. конф., присвяч. 25-річчю підгот. психологів у Харків. нац. ун-ті внутр. справ (Харків, 13 квіт. 2018 р.). Харків, 2018 р. 60-67 с.

5. Червякова К. Д., Козубай І. В. Формування комунікативної компетенції: інтерактивні підходи до навчання англійської мови. Розвиток наук в умовах нової реальності: проблеми та перспективи: матеріали II Міжнародної наукової конференції, м. Луцьк, 20 жовтня, 2023 р. / Міжнародний центр наукових досліджень. Вінниця : ТОВ «УКРЛОГОС Груп», 2023. С. 91-93.

УДК 355.085.5

DOI: 10.31733/15-03-2024/2/683-684

#### **Богдан СУЛІМ**

курсант ННІ права та підготовки  
фахівців для підрозділів  
Національної поліції

#### **Дмитро ПЕТРУШИН**

доцент кафедри кафедри  
спеціальної фізичної підготовки  
Дніпропетровського державного  
університету внутрішніх справ,  
кандидат наук з фізичного  
виховання та спорту

### **СПЕЦІАЛЬНА ФІЗИЧНА ПІДГОТОВКА У РОБОТІ ПОЛІЦЕЙСЬКОГО В УМОВАХ ВОЄННОГО СТАНУ**

Підготовка кадрів для Національної поліції України вимагає постійного вдосконалення, що пояснюється рядом факторів, основним із яких є перегляд концепції діяльності поліції в умовах воєнного стану. Введення воєнного стану породжує необхідність оптимізації структури та змісту службової підготовки поліцейських.

Спеціальна фізична підготовка виявляється ключовою у системі тренувань поліцейських. Цей аспект є невід'ємною частиною їхньої професійної підготовки. Спеціальна фізична підготовка безпосередньо спрямована на досягнення об'єктивної

готовності працівника поліції до ефективних та своєчасних дій в умовах протидії злочинцям, мінімізуючи ризик для здоров'я та життя поліцейського.

Згідно з поглядами науковців, таких як Ануфрієв М. І., Бутов С. Є., Гіда О. Ф., важливість спеціальної фізичної підготовки поліцейських полягає у кількох аспектах. По-перше, це формування спеціальних знань, навичок та вмінь для застосування фізичних методів впливу, методів самозахисту та бойових прийомів в реальних ситуаціях службової діяльності, включаючи екстремальні фізичні та психічні умови [1].

Другий аспект – навчання подоланню природних та штучних перешкод, руху в різних умовах службової діяльності. Третій аспект – формування та вдосконалення професійно важливих фізичних якостей, таких як сила, швидкість, витривалість, швидкість реакції та спритність.

Додатково, спеціальна фізична підготовка спрямована на розвиток психічних якостей, таких як психічна стійкість, концентрація, оперативне мислення та точне імовірне прогнозування.

Ще однією важливою метою є забезпечення фізичної та психічної працездатності поліцейських, що визначається високим рівнем функціонування організму під час найбільших навантажень [2].

Нарешті, спеціальна фізична підготовка допомагає підвищити витривалість організму працівників для дій в умовах невідомого професійного середовища, такого як екстремальні температури, високогір'я, робота в нічний час, або при використанні засобів індивідуального захисту.

До сфери фізичної підготовки поліцейських належать різні компоненти, включаючи:

- загальну фізичну підготовку,
- тактику самозахисту та особистої безпеки,
- участь у масових фізкультурно-спортивних заходах та секційних заняттях з різних видів спорту.

Навчання з фізичної підготовки має на меті формування та вдосконалення у поліцейських рухових якостей і навичок, необхідних для повсякденної діяльності та у екстремальних ситуаціях. Це включає в себе розвиток витривалості, швидкісних і силових характеристик, спрямованих на забезпечення можливості переслідування правопорушників та перевагу в силовому протистоянні при їх затриманні, включаючи подолання природних і штучних перешкод [4].

Окрім того, поліцейські отримують навички самоконтролю за фізичним станом та здоров'ям, а також практичні навички застосування прийомів самозахисту, особистої безпеки та фізичного впливу.

Поміж зазначених вище аспектів важливо також врахувати, що в умовах воєнного стану постає необхідність, щоб поліцейські, виконуючи свої службові обов'язки, володіли спеціальними фізичними навичками використання вогнепальної та автоматичної зброї. Вони повинні бути готові виконувати бойові завдання, співпрацювати та ефективно комунікувати зі збройними силами України, силами спеціальних операцій, Національною гвардією та іншими органами та підрозділами, що входять до системи безпеки та оборони.

Поліція також відіграє ключову роль в системі підготовки громадян до національного спротиву [4]. Поліцейські активно приймають участь у протистоянні диверсійно-розвідувальним силам, іншим збройним формуванням агресора та, відповідно до законодавства України, воєнізованим чи збройним групам, які діють незаконно.

Зазначимо, що підготовка кадрів для Національної поліції України є важливим аспектом, особливо в умовах воєнного стану та загрози національній безпеці. Сучасні вимоги до поліцейських передбачають не лише фаховість у сфері правопорядку, але й високий рівень фізичної та тактичної готовності.

Урахування специфіки воєнного конфлікту вимагає оптимізації системи підготовки, зокрема, удосконалення спеціальної фізичної підготовки. Поліцейські повинні володіти не лише фізичними навичками, але й вміннями ефективно взаємодіяти з іншими силами безпеки та використовувати зброю в умовах воєнного конфлікту.

1. Ануфрієв М. І., Бутов С. Є., Гіда О. Ф., Решко С. М. Основи спеціальної фізичної підготовки працівників органів внутрішніх справ: Навч. посібник Заг. ред. Я. Ю. Кондратьєва та С.М. Моїсеєва. Київ : Національна академія внутрішніх справ України, 2003. 338 с.

2. Про Національну поліцію : Закон України від 2 липня 2019 р. URL :



<https://zakon.rada.gov.ua/laws/show/580-19-6>.

3. Конституція України: прийнята на п'ятій сесії Верховної Ради України 28 червня 1996 р. Відомості Верховної Ради України. 1996. № 30. Ст. 141.

2. Про основи національного спротиву: Закон України від 16 липня 2021 року № 1702-IX (редакція від 12.06.2022). Відомості Верховної ради України. URL : <https://zakon.rada.gov.ua/laws/show/1702-20#Text>

3. Петрушин, Д., Креніков, Є. (2023). Актуальні напрями підвищення фізичної підготовки курсантів системи МВС України в сучасних умовах. Теорія і методика фізичного виховання і спорту, (1), 26-29.

4. Пожидаєв, М., Петрушин, Д. (2020). Проблематика громадян у самообороні та деякі аспекти щодо захисту від нападу. Розвиток сучасної освіти і науки: результати, проблеми, перспективи. Том VIII: діалог у розвитку науки та освіти/[Ред.: Я. Гжесяк, І. Зимомря, В. Ільницький]. Конін–Ужгород–Київ–Херсон: Посвіт, 2020. 394 с. Rozwój nowoczesnej edukacji i nauki–stan, problemy, perspektywy. Tom VIII: dialog w rozwoju nauk i edukacji/[Red.: J. Grzesiak, I. Zymomrya, W. Ilnytskyj]. Konin–Użhorod–Chersoń: Poswit, 366.

УДК 355.085.5

DOI: 10.31733/15-03-2024/2/685-686

#### **Ярослав ТКАЧОВ**

курсант факультету підготовки  
фахівців для підрозділів  
кримінальної поліції

#### **Валерій БІЛЧЕНКО**

старший викладач кафедри  
тактико-спеціальної підготовки  
Дніпропетровського державного  
університету внутрішніх справ

### **ПІДГОТОВКА ФАХІВЦІВ ДЛЯ СЕКТОРУ БЕЗПЕКИ І ОБОРОНИ**

Правові норми, що регулюють організацію професійної підготовки фахівців для підрозділів і частин сектору безпеки України, визначені в ряді законодавчих актів, включаючи Конституцію України та закони [1-4], а також відповідні підзаконні нормативно-правові акти та установчі документи закладів вищої освіти (ЗВО) із специфічними умовами навчання. Наприклад, згідно з положеннями Закону України «Про вищу освіту» (із змінами), фахівці сектору оборони отримують професійну підготовку у відповідних закладах вищої освіти з урахуванням специфічних умов навчання [1].

Зазначений закон визначає заклади вищої освіти із специфічними умовами навчання як установи державної форми власності, які здійснюють підготовку курсантів, слухачів, студентів, ад'юнктів для подальшої служби в органах Національної поліції України, Міністерства внутрішніх справ, а також інших органах сектору безпеки [2, с. 18]. Це визначення на законодавчому рівні надає чітку організаційну структуру та специфіку умов професійної підготовки фахівців цих сфер.

Профіль професійної підготовки фахівців сектору безпеки визначає їхні компетенції та впливає на організацію освітнього процесу, оскільки він є ключовою характеристикою конкретного ЗВО, що визначає його роль у системі освіти та професійної діяльності.

Аналіз особливостей професійної підготовки фахівців для різних частин і підрозділів сектору безпеки України у закладах вищої освіти з урахуванням специфічних умов навчання є предметом окремих досліджень. Однак важливо відзначити, що згідно з Законом України «Про освіту», забезпечення потреб суспільства та ринку праці у кваліфікованих фахівцях можливе за умов автономії ЗВО, організації освітнього процесу на засадах взаємної поваги і партнерства, а також створення можливостей для індивідуального професійного розвитку та наукової діяльності [1]. Вивчення правових засад організації професійної підготовки фахівців для сектору безпеки України є важливим напрямом для розвитку відповідних освітніх програм та забезпечення компетентності кадрів у цій сфері [3, с. 51].

Специфіка умов реалізації права особистості на освіту у сфері безпеки виявляється через ряд особливостей, що характеризують процес професійної підготовки відповідних кадрів. Перш за все, здобувачі освіти у цій сфері переважно отримують статус курсанта, що визначає їхні права та обов'язки в освітньому процесі.

У закладах вищої освіти, спеціалізованих на підготовці кадрів для сектору безпеки, існує особлива статутна дисципліна та службова ієрархія, яка супроводжується жорстким контролем з боку керівництва за виконанням наказів. Пріоритет у розробці навчальних планів надається інтересам державної безпеки, а підтримується постійна бойова готовність особового складу, що впливає на уклад життя учасників освітнього процесу. Усвідомлюється необхідність злагодження принципів гуманізації та гуманітаризації освіти із специфічними засадами підготовки фахівців для сектору безпеки, які повинні бути здатні виконувати службові завдання та керувати спеціалізованою технікою [4, с. 8].

У цій сфері діють особливі правила спілкування та понятійного апарату, а також обов'язково здійснюється первинна військово-професійна підготовка курсантів і виконуються службові обов'язки протягом навчання. Виконання професійних та службових обов'язків в умовах навчання моделює реальну фахову діяльність спеціалістів у сфері безпеки, передбачаючи розвиток загальної та професійної компетентності [5, с. 14].

Серед особливостей умов навчання слід відзначити загальноствановлений розпорядок дня, проживання в гуртожитках казарменого типу, особливий зовнішній вигляд та високі вимоги до стресостійкості та адаптивності особистості.

Освітня діяльність у закладах вищої освіти зі специфічними умовами навчання провадиться з урахуванням положень установчих документів, що визначають основні завдання університетів із підготовки кадрів для сектору безпеки.

Таким чином, аналіз освітньої діяльності в цій сфері є важливим для вирішення комплексної проблеми професійної підготовки кадрів, необхідних для забезпечення національної безпеки та захисту суверенітету України.

---

1. Закон України «Про вищу освіту». URL : <https://zakon.rada.gov.ua/laws/show/1556-18#Text>.

2. Жданова, І. В. Деякі аспекти психологічної підготовки фахівців сектору безпеки і оборони України в умовах війни. Соціально-психологічне забезпечення діяльності сил безпеки та оборони України: тези доп. IV Всеукр. наук.-практ. конф.(м. Харків, 30 трав. 2023 р.). Харків : НА НГУ, 2023. С. 68-70.

3. Котелюх, М. О. Взаємодія фахівців сектору безпеки і оборони України у сфері тактико-спеціальної, вогневої, фізичної та психологічної підготовки. 2022. С. 98.

4. Ротань, К. О., Б. П. Лукін. Сучасні питання вдосконалення тактико-спеціальної, вогневої, фізичної та психологічної підготовки фахівців сектору безпеки і оборони України в умовах воєнного стану. Підготовка правоохоронців в системі МВС України в умовах воєнного стану: зб. наук. пр.[конф.(м. Харків, 26 трав. 2023 р.)]. Вінниця: ХНУВС, 2023.С. 127-129.

5. Руденко, Лариса Анатоліївна Формування готовності до службово-професійної діяльності офіцерських кадрів сектору безпеки і оборони. 2022. С. 65.

УДК 355.085.5

DOI: 10.31733/15-03-2024/2/687-687

**Олександра ШЕЛКОПЛЯСОВА**

Курсант ННІ права та підготовки  
фахівців для підрозділів  
Національної поліції

**Ганна ДЕКУСАР**

старший викладач кафедри  
українознавства та іноземних мов  
Дніпропетровського державного  
університету внутрішніх справ

### **TRAINING OF SPECIALISTS FOR THE SECURITY AND DEFENSE SECTOR**

Training specialists for the security and defense sector is extremely important in the modern world, as ensuring national security is one of the key functions of any country. The development of innovative technologies, growing threats in cybersecurity and terrorist attacks, as well as geopolitical tensions create a need for highly qualified specialists who can effectively counter these challenges. The training of specialists for the security and defense sector is carried out in higher education institutions with specific training conditions, which are subordinated to the relevant central executive authorities, and has its own peculiarities, as this industry requires not only theoretical knowledge but also practical skills, the ability to make strategic decisions and work in extreme conditions.

High-quality training of specialists in this area requires a comprehensive approach and consideration of various aspects. First, it is important to provide professional education and training that meets modern standards and requirements. Training programs should cover a wide range of disciplines, such as political science, military strategy, cybersecurity, international relations, and others, which will allow for in-depth theoretical knowledge in the field of security and defense. Education should stimulate critical thinking, analytical skills and the ability to make important strategic decisions. Further, due attention should be paid to practical training [1].

Students should be given the opportunity to gain experience at training ranges, simulation centers, and under the guidance of experienced professionals in various areas of security and defense. This will help them to gain practical skills and experience that can be applied in real-world settings. It is also important to develop leadership and communication skills in future professionals. Professionals in the security and defense sector must be able to lead and coordinate a team in extreme conditions, as well as be able to communicate effectively with various stakeholders. Training for the security and defense sector should also include elements of ethics and professionalism. Professionals should understand the importance of complying with laws and international standards in their activities, as well as demonstrate a high level of morality and responsibility. International cooperation and exchange of experience between countries in the field of security and defense is equally important. Establishing international exchange and cooperation programs will allow experts from different countries to learn from each other, share best practices and develop joint strategies to counter threats [2].

In general, high-quality training for the security and defense sector requires a balance between theoretical education and practical skills, development of leadership and communication skills, as well as the consolidation of ethical principles and professional standards. Only such a comprehensive approach will allow to form highly qualified specialists who will be ready to effectively face modern challenges in the security and defense sector.

---

1. Fedorenko O. P. Modern trends in improving the professional training of future police officers. O. P. Fedorenko. *Novy Kolegium*. 2016. No. 4. P. 46-52. URL : [http://nbuv.gov.ua/UJRN/NovKol\\_2016\\_4\\_10/](http://nbuv.gov.ua/UJRN/NovKol_2016_4_10/)

2. Punda Y. V. Education – the main investment in the development of human capital in the security and defense sector of Ukraine. Y. V. Punda. *Nauka i oborona*. 2018. No. 1. P. 34-40. URL : [http://nbuv.gov.ua/UJRN/nauio\\_2018\\_1\\_8/](http://nbuv.gov.ua/UJRN/nauio_2018_1_8/)

УДК 355.085.5  
DOI: 10.31733/15-03-2024/2/688-688

**Вадим ШМАЛЮК**  
курсант факультету №4

**Тетяна КОЛІСНИК**  
доцент кафедри протидії  
кіберзлочинності факультету №4  
Харківського національного  
університету внутрішніх справ,  
кандидат педагогічних наук, доцент

### **ПРОБЛЕМИ ПІДГОТОВКИ КАДРІВ ДЛЯ БОРОТЬБИ З КІБЕРЗЛОЧИННІСТЮ**

У часи глобалізації, мережа інтернет, стала провідною ланкою в практично всіх галузях життєдіяльності людини. В наш час люди зберігають особисті дані в інтернет-ресурсах, як і гроші та цінні папери, що відносно недавно стало менш актуально зберігати в паперовому вигляді. В нашому, цивілізованому, світі, нажаль, до сих пір деякі люди майже як тварини: якщо бачать легку поживу — обов'язково скористаються можливістю втілити в життя свої цілі не законними методами, порушивши при цьому права других користувачів інтернету. З появою такої проблеми, з'явилася потреба в правозахисних органах націлених спеціально для захисту користувачів мережі інтернет від будь-яких кіберзагроз.

На даний момент злочинність в кіберпросторі розвилася до неймовірних масштабів, зараз вже є поділ на «галузі» злочинних діянь:

- створення та поширення шкідливих програмних чи технічних засобів (вірусів);
- втручання у роботу комп'ютерів;
- автоматизованих систем та комп'ютерних мереж;
- крадіжку інформації;
- поширення протиправної інформації через систему Інтернет;
- фішинг;
- фармінг, тощо.

Інформаційно-аналітичні роботи потрібні не тільки співробітникам інформаційно-аналітичних підрозділів, але й всім підлеглим ОРД, які виконують інформаційно-аналітичну роботу як спеціальну функцію операційного пошуку. Процес вищих навчальних закладів з певними умовами навчання повинен бути швидким і своєчасною для реагування на зміни в правовій політиці. Вона вимагає від різних навчальних закладів поліпшити зміст та методи навчання, докласти звітів про реальні умови і завдання злочинності.

Ось курси відповідних спеціалізованих юридичних дисциплін, в яких спеціалізовані технічні дисципліни в області інформаційних технологій вивчаються в глибині: навчання фахівців для інформаційних та аналітичних підрозділів та підрозділів кіберполіції може бути проведено: шляхом вибору і прийняття для служби в поліції досвідчених фахівців у галузі комп'ютерних технологій з цивільних організацій; в вищих навчальних закладах з спеціальними умовами навчання з спеціалізацією на старших курсах; шляхом перенавчання випускників ІТ-спеціалістів цивільних університетів з спеціальними курсами в вищих навчальних закладах з особливими умовами навчання. У підготовці працівників поліції потрібно широко використовувати тренінгові технології, зокрема, мотиваційні тренінгові програми, що є сучасною формою підвищення професійної компетентності, стимулювання діяльності персоналу [1].

---

1. Інформаційно-аналітична робота в оперативно-розшуковій діяльності Національної поліції: навч. посібник. А. В. Мовчан. Львів : ЛьвДУВС, 2017. 244 с.

## ЛІНГВІСТИЧНИЙ І СОЦІО-КУЛЬТУРНИЙ АСПЕКТИ ФОРМУВАННЯ БЕЗПЕКОВОГО СЕРЕДОВИЩА

УДК 81'243

DOI: 10.31733/15-03-2024/2/689-692

**Володимир КРАСНОПОЛЬСЬКИЙ**  
професор кафедри  
українознавства та іноземних мов  
Дніпропетровського державного  
університету внутрішніх справ,  
доктор педагогічних наук, професор

### ЧИ ПРАВДА, ЧИ ВИГАДКА: ЯК ВИКОРИСТАННЯ ПОЛІГРАФА ТРАНСФОРМУЄ ВИВЧЕННЯ ІНОЗЕМНОЇ МОВИ

Динамічні перетворення в сучасному світі, процеси глобалізації актуалізують потребу в перегляді вектора розвитку освіти. Мета сучасної освіти – навчання здобувачів вищої освіти вмінню самостійно здобувати потрібну інформацію, виокремлювати проблеми та шукати шляхи їх раціонального вирішення, вміти критично аналізувати одержані знання та застосовувати їх для вирішення нових завдань. Сучасна система навчання має сформувані у студента мету навчання і бажання вчитися; підтримувати мотивацію до навчання та креативної діяльності; забезпечити кожного студента індивідуально адаптованими навчальними посібниками; надати можливість кожному студенту навчатись за індивідуальним графіком; безперервно оцінювати результати навчання і на їх основі корегувати навчальний процес.

Процес навчання іноземним мовам супроводжується підвищенням рівня тривожності. Стан тривожності знижує рівень мотивації, успішності діяльності і потребу в досягненні успіху. Використання інформаційних технологій дозволяє враховувати індивідуальні особливості здобувачів вищої освіти. Тому розробка методів оцінювання нервово-емоційного стану та методики зниження рівня тривожності у процесі іншомовної підготовки є актуальною.

Розроблена методика ґрунтується на використанні методів комп'ютерного поліграфного обстеження, що дозволяють отримати об'єктивний результат на основі контролю психоемоційного стану здобувачів вищої освіти.

*Виходячи з функціонального призначення поліграфа, під поліграфною перевіркою розуміють вимірювання нервово-емоційної реакції організму випробуваного на запропоновану інформацію (текстову, графічну, звукову) з подальшим представленням результатів реєстрації цих параметрів в аналоговому або цифровому вигляді, призначеному для оцінки достовірності повідомленої інформації [1].*

Залежно від ступеня емоційного напруження вимірюються наступні фізіологічні показники обстежуваного: серцево-судинна активність, електричний опір шкіри, тип дихання; зміни параметрів дихання, електрична активність ділянок кори головного мозку. Вищеперелічені зміни нейрофізіологічних станів організму лежать в основі методів оцінювання нервово-емоційного стану: комп'ютерної електроенцефалографії та комп'ютерного поліграфного обстеження.

Оптимальні умови проведення психофізіологічних досліджень з використанням поліграфа:

*Час проведення:*

– Найкращим часом для проведення дослідження вважається перша половина дня, а точніше ранкові години (з 9:00 до 12:00). Це пов'язано з біологічними ритмами людини: вранці пік працездатності та активності, а також кращий контроль над емоціями.

– Перед дослідженням рекомендується нормальний сон (не менше 7-8 годин). Недосип може призвести до підвищеної тривожності та зниження концентрації уваги, що

може негативно вплинути на результати дослідження.

*Тривалість:*

– Зазвичай психофізіологічне дослідження триває 2-4 години. Цього часу достатньо для проведення тестування та отримання достовірних результатів.

– Більш тривале дослідження може призвести до стомлення особи, яка проходить дослідження, що може негативно вплинути на його результати. Підготовка. За 1-2 дні до дослідження замовник повинен повідомити особі, яка проходить дослідження, про:

– Необхідність утриматися від споживання заспокійливих, наркотичних та психотропних речовин, алкоголю. Ці речовини можуть впливати на психофізіологічний стан людини, що може призвести до недостовірних результатів дослідження.

– Важливість виспатися. Недосип може негативно вплинути на концентрацію уваги та емоційний стан.

– Необхідність прийти на дослідження в призначений час. Запізнення може призвести до зриву дослідження.

*Протипоказання.* Психофізіологічне дослідження не проводиться в наступних випадках:

– Вік особи, яка проходить дослідження, менше 14 років. Обстеження особи старше 14 років, але молодше 18 років, можливе лише за наявності письмової згоди законного представника.

– Фізичне або психологічне виснаження особи, яка проходить дослідження, сонливість або неконтрольоване збудження. Ці стани можуть негативно вплинути на результати дослідження.

– Наявність у поліграфолога інформації про психічне захворювання або психічний розлад особи, яка проходить дослідження, а також загострення будь-якого захворювання, що може впливати на серцево-судинну або дихальну діяльність.

– Наявність у поліграфолога інформації про вживання обстежуваною особою сильнодіючих психоактивних речовин (наркотиків або сильнодіючих лікарських препаратів), або наявність інших ознак вживання цих речовин.

– Вагітність особи, яка проходить дослідження.

Процес іншомовної підготовки здобувачів вищої освіти може супроводжуватися несприятливими емоційно-діяльними станами: емоційний стрес, апатія і фрустрація, пов'язані з невідповідністю рівня знань здобувачів вищої освіти програмним вимогам. Однією з основною причин цих станів є підвищений рівень тривожності під час навчання. Стан тривожності негативно впливає на рівень мотивації, знижує успішність навчальної діяльності та потребу в досягненні успіху.

Труднощі щодо одночасного зняття показників за допомогою різних датчиків унеможливають використання комп'ютерного поліграфа при роботі з академічною групою на заняттях з іноземних мов, наприклад, під час підсумкового контролю. Для оцінювання психоемоційного стану здобувачів вищої освіти у випадках, коли необхідна групова організація процесу навчання та контролю, доцільно використовувати голосовий комп'ютерний поліграф для безконтактної діагностики на основі аналізу різних характеристик і параметрів голосу.

Перевагою голосового поліграфа є те, що об'єктом дослідження є голос студента, тому немає необхідності підключати до нього будь-які датчики; запитання можуть ставитися в нормальному темпі завдяки тому, що використовується невралгічний симптом стресу, на відміну від хімічної реакції, яка досить повільно протікає; студент може відповідати неоднозначно, що усуває неприродність; об'єктом дослідження є голос, аналізуватися також може запис відповіді, виступи, ділової гри; обстеження може проводити викладач, а не поліграфолог.

Увесь набір уведених даних може бути проаналізований з допомогою статистичного алгоритму, що навчає, аби передбачити можливість сумнівних або хибних відповідей. Інший рівень аналізу може бути використаний в окремих випадках для оцінювання розмови в цілому.

Технологія багатопарового аналізу голосу визначає рівень таких емоцій: рівень хвилювання (Pexc), рівень збентження PConf (Confusion), рівень напруги (стресу) PStr (Stress), рівень роздумів PReas (Reasoning), рівень зосередженості PConc. (Concentration), рівень невідповідностей PDisp. (Disparity), глибокі емоції PPoe (Profundity of emotions).



Рис.1. Приклад робочих вікон голосового поліграфа eX-Sense:  
а) рівень упевненості; б) високий рівень стресу

Ефективність викладання іноземних мов залежить від врахування психолого-фізіологічних особливостей здобувачів вищої освіти.

У педагогічних дослідженнях неодноразово зазначалося, що ті, кого навчають, засвоюють один і той же навчальний матеріал з різною швидкістю та якістю через те, що вони належать до різних психологічних типів особистості. Різниця в швидкості та якості засвоєння інформації зумовлена каналами сприйняття інформації (візуальний, аудіальний, кінестетичний).

Застосування описаної типології особистості у викладанні сприяє засвоєнню навчального матеріалу, тому студент сприймає інформацію в зручній для нього формі. Специфіка викладання іноземних мов полягає в тому, що заняття, як правило, проводяться в невеликих групах, що збільшує ймовірність ефективного застосування типології особистості для діагностики психологічних типів учнів, формування таких груп з метою налагодження ефективного контакту між викладачем і студентами.

Урахування домінантного каналу сприйняття інформації дозволяє скорегувати процес навчання та самонавчання іноземних мов так, щоб сприйняття і засвоєння інформації було високоефективним.

Технічні можливості поліграфа дозволяють показувати студентам групи спеціально дібраних слів і фіксувати позитивну реакцію на ключові слова, властиві зазначеним вище групам (аудіали, візуали, кінестетики).

Для перевірки результатів тестування за допомогою голосового поліграфа частина здобувачів вищої освіти пройшла тест на стандартному поліграфі. Одночасно з презентацією слів датчики поліграфа фіксували жестикуляцію, позу, дихання, тембр і тон голосу. Розбіжності між результатами тестувань були незначними.

На етапі констатувального експерименту результати тестів з виявлення домінантних каналів сприйняття інформації підсумовуються. Залежно від отриманих результатів студенті розподіляють на три групи: аудіали, візуали, кінестетики.

Методика визначення домінуючого каналу сприйняття інформації полягає в аналізі поліграфом реакцій здобувачів вищої освіти на ключові слова, властиві групам людей (аудіали, візуали, кінестетики).

Для перевірки результатів тестування голосового поліграфа, частина здобувачів вищої освіти були протестовані на традиційному поліграфі. Одночасно з презентацією слів, датчики поліграфа фіксували жестикуляцію, позу, дихання, тембр і тон голосу. Розбіжності між результатами тестувань були незначними.

Під час основного етапу навчання студентам пред'являється навчальний матеріал у формі, відповідній їх домінуючим каналам сприйняття.

Для аудіалів матеріал подається переважно з використанням аудіофайлів, візуалам у вигляді таблиць.

Оскільки кінестетики найкраще сприймають матеріал через відчуття, то спілкування з живою людиною буде найбільш ефективним. Тому їм рекомендується робота в режимі Т (Teacher) → S (Student) або консультації за допомогою програм онлайн-спілкування (типу Skype, Net meeting або ін.).

Для реалізації розробленої методики навчання іноземним мовам на основі обліку домінуючого каналу сприйняття інформації були розроблені посібники на основі Веб-технологій «Інтерактивна граматики англійської мови» та «Інтерактивна граматики німецької

мови».

Студент може сам вибрати форму подання навчального матеріалу (схематична, текстова, відео) на основі власних відчуттів і рекомендацій викладача про домінуючий канал сприйняття інформації.

Ще однією метою другого етапу є розроблення технології емоційної підтримки як форми допомоги користувачеві за рахунок нейтралізації його деструктивних емоційних станів, розвитку внутрішніх засобів корекції, саморозвитку та самовідновлення, підвищення власної професійної компетентності та професійної майстерності.

З метою зниження рівня тривожності здобувачів вищої освіти під час комп'ютеризованого тестування використовувалися різні репліки. Для оцінки ступеня впливу реплік комп'ютера була розроблена наступна методика: в ході виконання тестів в залежності від поточного результату студент чує коментарі комп'ютера з різною емоційним забарвленням від різко негативної до підбадьорливої (Get lost, Don't be silly, So far so good, Think it over, Don't worry. Relax, Calm down, You'll make it, Easy, Well done, Clever boy /girl).

Графічне зображення даних поліграфа дозволяє простежити реакцію кожного студента на коментарі комп'ютера. Різко негативні репліки викликали у здобувачів вищої освіти почастішання серцебиття і дихання, посилене потовиділення і т.д. Позитивні репліки сприяли нормалізації та поліпшенню психоемоційного стану studentів, зниження рівня тривожності.

Проведене експериментальне дослідження показало можливість використання обліку індивідуальних особливостей здобувачів вищої освіти, підвищенні ефективності комп'ютеризованого навчання, що включає емоційну підтримку користувача, в порівнянні з традиційним навчанням і вчасно вносити корективи в навчальний процес.

Розроблена методика навчання іноземним мовам на основі обліку домінуючого каналу сприйняття інформації є ефективною і дозволяє значно підвищити рівень успішності здобувачів вищої освіти.

У ході експериментального навчання студенти придбали внутрішню стійкість до стресових ситуацій, підвищили самооцінку і мотивацію до навчання. Застосування реплік комп'ютера з різним емоційним забарвленням може допомогти знизити рівень тривожності здобувачів вищої освіти і поліпшити їх емоційний стан.

Перспективним напрямком є розробка способів і засобів функціональної діагностики здобувачів вищої освіти/учнів, які враховують їх індивідуальні психо-емоційні особливості.

---

1. Розен Г.І. Психофізіологічні параметри людини, які можна вимірювати для діагностики приховування інформації, та їх співвідношення з увагою тестованого. Судово-психологічна експертиза. Застосування поліграфа та спеціальних знань в юридичній практиці: Київ, 2017. № 4 (17). URL : <http://expert-nazarov.com/nomera/844-2017-4-17>.

УДК 811.161.2

DOI: 10.31733/15-03-2024/2/692-694

**Борис ЛОГВИНЕНКО**

професор кафедри  
адміністративного права, процесу  
та адміністративної діяльності  
Дніпропетровського державного  
університету внутрішніх справ,  
доктор юридичних наук, професор

### **ПЕРЕВЕДЕННЯ УКРАЇНСЬКОЇ МОВИ НА ЛАТИНСЬКУ ГРАФІКУ ЯК ЧИННИК СТАЛОГО РОЗВИТКУ**

Збройна агресія, розв'язана російською федерацією проти України стала викликом для нашої держави та усього цивілізованого світу загалом. З іншого боку, агресивна політика нав'язування «русского мира» викликала гостре несприйняття в українському суспільстві. Як наслідок, були активізовані процеси декомунізації й дерадянїзації, збільшилась самосвідомість населення, ще більш дієвою стала реалізація євроінтеграційних прагнень.

Одним з найбільш дискусійних питань, що викликають значний суспільний



резонанс, є переведення української мови на латинську графіку (латинську абетку). Ми розглядаємо таку можливість як позитивний чинник у повоєнному розвитку України. Це дозволить нашій державі віддалитися від «радянського минулого» та швидше інтегруватися у європейську спільноту. Зауважимо, що подібний шлях вже пройшли такі пострадянські держави, як Азербайджан (1991 рік), Туркменістан (1991 рік), Узбекистан (1993 рік), Молдова (1989 рік), а Казахстан та Киргизстан перебувають на стадії переходу на латинську абетку [1].

Звичайно, переведення української мови на латинську графіку є складним, дороговартісним і тривалим проектом. З іншого боку, це буде сприяти інтеграції України до Європейського Союзу. Загалом, перспектива використання латинської абетки в Україні на офіційному рівні має багато аргументів за і проти.

Так, проти переходу виступає голова Національної комісії зі стандартів державної мови О. Демська. Під час виступу у 2020 році, вона пояснила які негативні наслідки буде нести собою перехід України на латинку: «Я думаю, що ми не перейдемо на латиницю. Це пов'язано з тим, що якщо ми відмовимося від кирилиці, якою ми користуємося від моменту, коли вона виникла, то ми відріжемо велетенський пласт української писаної культури» [2].

Прихильники переходу пов'язують його доцільність із тим, що запровадження латинської абетки пов'язано із: а) негативним іміджем кирилиці у світі; б) Україна стане лідером серед слов'ян, які використовують латинку; в) залучення іноземних інвестицій; г) порозуміння з іншими слов'янами; г) зменшення російського вмісту для дітей; д) поштовх до розвитку та осучаснення нашої мови; е) кращий зовнішній вигляд (дизайн) усіх написів українською; є) один уклад клавіатури; ж) безпековий аспект [3].

На наше переконання, актуальність питання про переведення української мови на латинську графіку набула нового значення в сучасних умовах «війни за незалежність».

Історично, активне використання латинської мови та латинської абетки при написанні ділових паперів на українських землях пов'язують з канцелярією князя Данила Галицького. Традиція використовувати латинське письмо для української мови в діловій документації зберігається у поодиноких випадках також протягом XVI-XVII століть. Відповідні записи української мови латинською абеткою є важливим джерелом для реконструкції тодішньої української фонетики, оскільки кириличні пам'ятки, скуті традицією, не так точно передають розмовну мову. У XIX столітті в Галичині відбувалася боротьба української громадськості зі спробами латинізувати український алфавіт (т. зв. «Азбучна війна»), що мали на меті колонізацію українців та наближення української мови до польської [4].

Тут видаються важливими праці українського греко-католицького священника, мовознавця і етнографа, Йосипа Лозинського. У 1834 році він не тільки виступив з пропозицією переходу на латинську абетку, а й був автором української латинки, яку назвав «абцадло» (з польської *abecadło* – абетка). Кирилицю він називав «мертвою», а в основу власної абетки поклав польський правопис. Таким чином Й. Лозинський прагнув розв'язати проблему непристосованості церковнослов'янської кирилиці для нової літературної української мови, що почала розвиватися на початку XIX століття. Але зазначена ідея не знайшла підтримки в українських колах [5]. Попри невдачу в ідеї загального прийняття абетки для української мови, її продовжували іноді вживати для друкування книг українською мовою в Австрії, згодом у міжвоєнній Польщі, і навіть під час Другої світової війни. Окрім того в 1852-му австрійський імператор Франц Йосиф I наказав відповідати на звернення українців українською мовою в латинській абетці Й. Лозинського [6].

Є.І. Пересада перераховує варіанти української латинки, а саме: 1) Абецадло – проект української латиниці на основі польського (латинського) алфавіту Й. Лозинського (1834); 2) Гаєвиця – проект української латиниці на основі сербсько-хорватського алфавіту (гаєвиці), розробленого Л. Гаєм (1830); 3) Іречеківка – стандартизований проект української латиниці Й. Іречека на основі чеської абетки (1859); 4) Лучуківка – проект української латиниці на основі латинського шрифту І. Лучука (2000); 5) Лагодівка – проект української латиниці, М. Лагоди, заснований на латинській абетці Й. Іречека; 6) Мельниківка – Інтернет-проект української латиниці, створений С. Мельником (2000) [7, с. 177]. Також до зазначеного переліку варто включити проект латинської абетки для української мови М. Прудеуса [8].

Також, переведення української мови на латинську графіку потребує не тільки політичної волі для успішної реалізації, а й внесення змін до законодавства. Насамперед, мова йде про Конституцію України від 28.06.1996 [9], у статті 10 якої необхідно закріпити статус

державної мови з використанням латинської абетки. Так само змін і доповнень потребують Закон України «Про забезпечення функціонування української мови як державної» від 25.04.2019 № 2704-VIII [10], Постанова Кабінету Міністрів України від 22.05.2019 № 437 «Питання українського правопису» [11], а також схвалений і затверджений «Український правопис» [12]. Позитивним при цьому вбачається опрацювання досвіду пострадянських держав, які вже успішно реалізували такі реформи.

Ще одним аргументом про доцільність такого переведення є те, що у відповідь на пропозицію Міністерства з питань реінтеграції тимчасово окупованих територій та Меджлісу кримськотатарського народу, Кабінетом Міністрів України було прийнято постанову від 22 вересня 2021 року № 993 «Про затвердження алфавіту кримськотатарської мови на основі латинської графіки» [13].

Переведення української мови на латинську графіку ніяким чином не зашкодить Україні, а навпаки виступатиме позитивним чинником у її сталому розвитку як демократичної соціальної, правової держави. Це віддалить нас від «руського мира» і наблизить до європейської спільноти. Це спростить розуміння української культури європейцями, сприятиме подальшому розвитку української мови, посилить нашу самоідентичність та наблизить Україну до повноправного членства у Європейському Союзі.

Насамкінець, зайвою стане зміна розкладки клавіатури, а це спростить комунікацію між українцями у всьому світі. Otzhe, budemo spodivatysia na zminy!

1. Маніфест української латинки. Na chasi. URL : <https://nachasi.com/manifest/> ((дата звернення: 25.01.2024).

2. Дрозд С. Латинка прийде – порядок наведе? Українська правда. URL : <https://www.pravda.com.ua/columns/2022/01/9/7319794/> (дата звернення: 25.01.2024).

3. Для чого українцям латинка? Українська латинка. URL: <https://www.ukr-latynka.org/українська-латинка/lat/> (дата звернення: 22.09.2023).

4. Українська мова і латиниця. URL : <http://ualatynka.blogspot.com/search/label/історія%20української%20латинки> (дата звернення: 25.01.2024).

5. Кирилично-латиничні батли довжиною в епохи, або Чому абетка – теж зброя. Укрінформ. URL : <https://www.ukrinform.ua/rubric-society/3316967-kirilicnolatynicni-batli-dovzinou-v-epohi-abo-comu-abetka-tez-zbroa.html> (дата звернення: 25.01.2024).

6. Йосип Лозинський: Мова – це наймогутніша зв'язність народу. Український інтерес. URL : <https://uain.press/blogs/1136495-1136495> (дата звернення: 25.01.2024).

7. Пересада Є.І. Явище латинізації української мови як чинник розширення метамови лінгвографії. Термінологічний вісник. 2023. Вип. 7. С. 173-183.

8. Українська латинка: чи можлива модернізація через латинізацію української мови? Радіо свобода. URL : <https://www.radiosvoboda.org/a/latynka-v-ukrajini-za-i-proty/31458391.html> (дата звернення: 25.01.2024).

9. Конституція України: Закон України від 28.06.1996 № 254к/96-ВР. URL : <https://zakon.rada.gov.ua/laws/show/254к/96-вр#Text> (дата звернення: 25.01.2024).

10. Про забезпечення функціонування української мови як державної: Закон України від 25.04.2019 № 2704-VIII. URL : <https://zakon.rada.gov.ua/laws/show/2704-19#Text> (дата звернення: 25.01.2024).

11. Питання українського правопису: Постанова Кабінету Міністрів України від 22.05.2019 № 437. URL : <https://zakon.rada.gov.ua/laws/show/437-2019-%D0%BF#Text> (дата звернення: 25.01.2024).

12. Український правопис: схвалено Постановою Кабінету Міністрів України від 22.05.2019 № 437, спільним рішенням Президії Національної академії наук України (протокол № 22/10 від 24.10.2018) і Колегії МОН України (протокол № 10/4-13 від 24.10.2018), затверджено Українською національною комісією з питань правопису (протокол № 5 від 22.10.2018). URL : <https://mon.gov.ua/storage/app/media/zagalna%20serednya/%202019.pdf> (дата звернення: 25.01.2024).

13. Про затвердження алфавіту кримськотатарської мови на основі латинської графіки: Постанова Кабінету Міністрів України від 22.09.2021 № 993. URL : <https://zakon.rada.gov.ua/laws/show/993-2021-%D0%BF#Text> (дата звернення: 25.01.2024).

УДК 005.35

DOI: 10.31733/15-03-2024/2/695-696

**Михайло ХАРЛАМОВ**

завідувач кафедри соціальних  
і гуманітарних дисциплін,  
доктор історичних наук, професор

**Едуард МИХЛЮК**

заступник начальника кафедри  
психології діяльності  
в особливих умовах  
Національного університету  
цивільного захисту України,  
кандидат психологічних наук, доцент

### ДО АСПЕКТІВ СУЧАСНОЇ УКРАЇНСЬКОЇ КОРПОРАТИВНОЇ КУЛЬТУРИ

Корпоративна культура в українському сучасному суспільстві має велике значення. В умовах воєнної агресії російської федерації корпоративна культура українських соціальних груп та об'єднань може консолідувати українське суспільство на мікрорівнях. Сучасне українське суспільство має цілий ряд цивілізаційних характеристик, що роблять необхідними зміни підходів до управління представниками великих колективів. Соціокультурний аналіз особливостей сучасного суспільства призводить до висновку про закономірне перетворення корпоративної культури в інструмент цілеспрямованого управління та взаємодії з персоналом. Наразі дослідження та формування корпоративної культури стає актуальним. Корпоративна культура як соціокультурний феномен має безліч проявів (корпоративні цінності, норми та правила поведінки співробітників, звичаї та традиції організації, «легенди та міфи» про походження та етапи розвитку організації тощо.). Практично кожний із цих проявів виступає одночасно в якості факторів підтримки та формування корпоративної культури.

Становлення та розвиток сучасних концепцій корпоративної культури було обумовлене низкою факторів: вимогами ринкової економіки, станом суспільства та державності, важливими процесами, викликаними накопиченням великого обсягу знань в контексті розуміння ролі та значення корпоративної культури, як унікального явища у розвитку та модернізації будь-якої формалізованої організації, значним розвитком наукових ідей, що стосуються досліджуваного нами феномену, у різних напрямках наукових знань (філософії, політології, психології, економіки, соціології, менеджменту тощо).

Сучасна корпоративна культура в Україні живе і розвивається в єдиній символіці, що передає ціннісні орієнтації, негласні правила поведінки, уявлення про «припустимий» та «неприпустимий» способи дій, через норми, цінності, переконання та очікування, що приймаються співробітниками та покладаються в основу побудови відносин та взаємодій, як в середині колективу так і за його межами. Корпоративна культура – це певна основа, навколо якої збираються співробітники, що вважають нормою трудової діяльності – працелюбність та працездатність, вміння працювати в колективі, взаємодопомогу, високу професійність, що грає провідну роль у становленні нормального морально-етичного клімату в будь-якій організації, а особливо у підрозділах, що займаються попередженням та ліквідацією надзвичайних ситуацій та цивільним захистом населення.

Корпоративна культура – це певного роду емоційне середовище організації та об'єднуюча ланка у ділових та міжособистісних відносинах між співробітниками. Вона спрямовує поведінку співробітників та задає орієнтири структурі організації, системі управління, функціональному процесу. Корпоративна культура дозволяє справлятися з проблемами зовнішньої адаптації та внутрішньої інтеграції, а також таких зовнішніх ознак, як службова форма, спільне проведення позаслужбового часу. Разом це все веде до тісного об'єднання різних функціональних підрозділів в єдине ціле.

Одним із найкращих визначень поняття корпоративна культура є наступне визначення: «Корпоративна культура організації є складною композицією важливих для її функціональної діяльності стверджень та припущень (що часто не піддаються одноставному

та чіткому формулюванню), що бездоказово приймаються та поділяються членами окремої групи або цілої організації», авторами якого є дослідники О. Віханський та А. Наумов.

Аналіз різноманітної літератури та джерел дозволяє розглянути сутність корпоративної культури у вигляді «минулого» організації, що може проявлятися у наступних позиціях: неявна, невидима, неформальна «свідомість» організації – її світогляд та образ думок; управлінська культура (ідеологія управління, стилі керівництва, рішення керівниками проблем та їх поведінка в цілому), що визначає політику організації по відношенню до населення, співробітників, партнерів, держави та суспільства; зібрання найбільш важливих поглядів, ідей, уявлень, суспільно-корисних установок формального та неформального характеру, правил та норм діяльності, що підтримуються організаційною структурою; набір головних цінностей та стандартів, допущень, переконань, звичаїв, вірувань, очікувань, морально-етичних норм, що приймаються та поділяються більшістю співробітників, визначають спосіб об'єднання та узгодженість управлінської ланки, структурних підрозділів та окремих працівників; методи вирішення проблем та досягнення певних цілей, що постають перед організацією; система заборон та «правил гри», що їх необхідно дотримуватися; спосіб ведення справ в зазначеній сфері, який потрібно прийняти новим співробітникам, щоб бути нормально сприйнятим в колективі; ментальність співробітників, досвід, звичаї, ритуали, традиції, церемонії, способи прояву пошани; специфічна мова, легенди та міфи організації, історії про неї та про її лідерів, лозунги, організаційні обряди, табу тощо; особливі навички, комунікаційні процеси та процеси прийняття рішень, страхи, прагнення та очікування, що включені у всі сфери життєдіяльності організації та реально отримувані та пережиті як керівниками, так і співробітниками.

Усі вищеперераховані фактори формують морально-психологічний клімат, так званий «стиль» конкретної організації. Він має у складі також стиль поведінки та стиль спілкування з колегами з інших організацій і населенням, активність працівників і їх зацікавленість у результатах праці.

Маємо виділити низку принципів, що суттєво впливають на формування корпоративної культури організації. Передовсім до них необхідно віднести: принцип гуманізму, тобто повага до людської гідності, створення усіх умов, необхідних для повноцінного існування та розвитку особистості; принцип законності, тобто точна відповідність відомчого (корпоративного) акту державним нормам; принцип демократизму, тобто найбільш повне врахування інтересів усіх співробітників відомства; принцип рівноправ'я, який проявляється в тому, що всі співробітники відомства чи організації незалежно від національної, статевої, релігійної, расової чи іншої приналежності, посадового або іншого становища мають рівні права і в однаковій мірі несуть повну відповідальність. Проте застосування цього принципу повинно бути складним та диференційованим, оскільки його реальне втілення залежить від кваліфікації співробітника, його досвіду та стажу роботи, звання та інших конкретних обставин; принцип науковості, що ґрунтується на глибокому та всебічному опрацюванні змісту корпоративних норм і законів. Головну роль у забезпеченні їх наукової обґрунтованості грає професіоналізм та кваліфікація співробітників, їх загальна підготовка, освіченість, досвід, інформованість, здатність впроваджувати в практику нові досягнення науки та техніки, аналітичні задатки, схильність до обґрунтованих узагальнень та формулювань висновків, напрямів діяльності та перспектив розвитку відомства.

Таким чином, корпоративна культура в сучасній Україні переважно є сукупністю особистісних якостей співробітників організації та, насамперед, її керівництва. Якщо ці якості є стійкими та відповідають прийнятим в суспільстві нормам, то корпоративна культура є/буде легко керованою.

---

1. Віханський О., Наумов А. Менеджмент. Київ: Освіта, 1998. 257 с.

2. Корпоративна культура (Навчальний посібник для ВНЗ). Київ: Центр навчальної літератури, 2003. 402 с.

3. Хаєт Г.Л. Корпоративна культура та цінності людини. Краматорськ: ДГМА, 2001. 268 с.

УДК 81'276.6:355  
DOI: 10.31733/15-03-2024/2/697-698

**Ірина ЦАРЬОВА**  
професор кафедри  
українознавства та іноземних мов  
Дніпропетровського державного  
університету внутрішніх справ,  
доктор філологічних наук, професор

### **ФОРМУВАННЯ МОВНОГО БЕЗПЕКОВОГО СЕРЕДОВИЩА В СУЧАСНИХ УМОВАХ ВЕДЕННЯ ВІЙНИ**

Мовне безпекове середовище характеризується високим ступенем непередбачуваності. Події, що відбуваються нині у світі, війна, розв'язана Росією – державою, що володіє ядерною зброєю та досі є постійним членом Ради Безпеки ООН, проти України, випробовують на міцність наявні механізми забезпечення миру та безпеки. Збройний конфлікт набув останніми роками масовий характер із усіма супутніми витратами – загибеллю людей, порушенням прав людини, руйнуванням економіки та інфраструктури, дестабілізацією в регіонах. Кількість жертв обчислюється сотнями тисяч. Усе це свідчить про те, що закінчення війни мало сприяло глобальній стабільності. І навіть навпаки – саме руйнація системи військово-політичного балансу сил у світі і була тією причиною, яка викликала посилення агресивного сепаратизму, трагічний розпад держав, бурхливе зростання локальних конфліктів.

Невизначеність ситуації суттєво ускладнює формування мовної політики у сфері національної безпеки, потребує покращення оснащеної безпекової ситуації заходами побудови національної стійкості. Саме це актуалізує пошук нових підходів удосконалення національної безпеки в нашій країні.

Людство часто доводить, що державних мов може бути декілька, наразі хитруючи, адже це означає, що вони не знають елементарних речей. У сучасних реаліях державна мова в спільноті може бути лише одна. Наприклад, у Фінляндії основною єдиною мовою вважають фінську, хоча шведська існує переважно лише на папері. Як засвідчує практика більшості країн, коли державних мов справді дві, то такі країни поділені на дві окремі, часто ворожі одна одній, спільноти. Зокрема Бельгія з її антагонізмом між франкомовними валлонами та фламандцями. У Парагваї жителі користуються мовами гуарані та іспанською. Водночас на практиці там теж фактично одна мова: розмовляючи побутовими темами, парагвайці вживають гуарані, коли ж порушуються державно-офіційні проблеми, автоматично переходять на спілкування іспанською. Сформована на основі полікультурної та полілінгвальної території мовна особистість, вбираючи в себе яскраві та соціально підтверджені лінгвокультурні та комунікативно-прагматичні елементи, при недостатності національно-культурного виховання стає особистістю нового типу. Полікультурні елементи такої мовної особистості виявляються практично не відокремленими з її складної структури. Мовна свідомість такого індивіда спотворена змішанням мовних і концептуальних картин світу, що відбувається в умовах формування транскультурної особистості в ситуації неповного і неглибокого занурення до лінгвокультурної специфіки відповідних мов.

Якби українська мова не була чинником нашого націєтворення та державних устремлінь, не було б тих 58 хвиль заборони її до вжитку, починаючи з 1622 року. Українська мовна культура міцна та нікому не під силу знищити її. Заборона української існує лише з однієї причини: «культурна та освітня діяльність в Україні може викликати наслідки, що загрожуватимуть спокою та безпеці росії» [3]. Українську націю боялись, тому знищували головний національний чинник – мову.

Відновивши незалежність у 1991 році, Україна отримала шанс захистити українську мову від різноманітних впливів. Влада України довгий час не популяризувала українську мову. Водночас опозиційні сили утримували наше суспільство через поширення російської.

Велика війна викристалізувала національну самосвідомість, прискорила процеси деколонізації та українізації, зміцнила мовну стійкість і повернула державну мову на уста кожному громадянину. Українська – наша зброя, оберіг і молитва. Це відчули українці в усьому світі, це усвідомив увесь світ. Нині оборона мовного кордону від зазіхань світових

терористів потребує особливих зусиль кожного з нас. Герой України Вадим Сухаревський справедливо зауважив: «Після російського вторгнення люди сповна усвідомили базові істини: без опори на власне військо майбутнє України, як самостійної держави, неможливе» [3].

Перший маркер ідентичності – державна мова. Громадяни України свідомо складають іспит на рівень володіння державною мовою. І це лише один із етапів професійного становлення. Зазвичай рівень володіння державною мовою не встановлюється назавжди. Результат іспиту відображає мовленнєву компетентність особи. Усе залежить від зусиль, які докладають громадяни для того, щоб підтримувати своє вміння застосовувати державну мову для виконання службових обов'язків на високому рівні. І це значна перемога україноцентричних сил.

Старша наукова співробітниця Інституту соціальної та політичної психології Ірина Губеладзе вважає, що для більшості українців російська мова є частиною їхньої ідентичності. Для них перехід на українську може вважатися примусовим: «причина – більш глибока, екзистенційна, це про відстоювання своєї ідентичності. Мовляв, моя рідна мова, з якою я виріс, на книжках якою я сформувався, якою говорили в моїй сім'ї мама і тато – російська мова, тому це про мою ідентичність. Якщо зараз мене змушують переходити під соціальним тиском і осудом, то я просто чинитиму спротив, бо маю право говорити тією мовою, якою я хочу. Знаєте, це такий бунтарський, інфантильний, підлітковий підхід» [2]. Треба зосередитися на створенні україномовних сервісів, розважального контенту та мистецьких заходів. Важливо, щоб українська мова стала не лише засобом спілкування, але й частиною ідентичності кожного українця.

Союзники України підтримують нас зброєю, але ми ніколи не отримаємо від них ззовні мову, традиції, звичаї, історичне минуле, ментальне світосприймання. Павло Гриценко зазначив: «Буде українськомовне середовище потужне, не підважувальне, буде сильна Україна. Ми сьогодні побачили, що навіть тоді, коли немає достатньої чи якісної зброї мілітарної, але є зброя духовна, то ми непереможні. Ми можемо стягти і випозичити, чи купити, чи випросити зброю мілітарну, але випросити мову, випросити своє історичне минуле, своє ментальне світосприймання ми не можемо. Ми є тими, ким ми є. Ми є українці, сильна нація з великою культурою, з великим історичним минулим, де було намішано всього» [1].

Українська мова не лише відвоює втрачені раніше позиції через заборони в Російській імперії і політику русифікації в часи СРСР. Зараз війна теж має вплив не лише на розширення вжитку і популярність української, а й змінює і саму мову. Соцмережі й потужний ІТ-сектор привносять багато англіцизмів в сучасну українську мову, а слова «донати» чи «скілси» вже зрозумілі не лише молодим людям.

---

1. Гриценко П. Яку зброєю Україні ніколи не купити? URL : <https://glavcom.ua/country/society/profesor-pavlo-hritsenko-pojasniv-jaku-zbroju-ukrajini-nikoli-ne-kupiti-966617.html>

2. Губеладзе І. Російські мова і контекст. URL : <https://glavcom.ua/country/culture/rosijski-mova-ta-kontekst-psikholohinja-poperedila-ukrajintsiv-985556.html>

3. Кремін Т. Велика війна викристалізувала національну самосвідомість, прискорила процеси деколонізації та українізації, зміцнила мовну стійкість. URL : <https://movasombudsman.gov.ua/news/taras-kremen-velyka-viina-vykrystalizovala-natsionalnu-samosvidomist-pryskoryla-protsesy-dekolonizatsii-ta-ukrainizatsii-zmitsnyla-movnu-stiikist>

УДК 329.733

DOI: 10.31733/15-03-2024/2/699-701

**Надія ДЕМИДЕНКО**  
професор кафедри  
гуманітарних дисциплін  
Сумської філії Харківського  
національного університету  
внутрішніх справ,  
кандидат історичних наук,  
старший науковий співробітник

### **ВПЛИВ НАЦІОНАЛЬНОЇ КУЛЬТУРИ НА ФОРМУВАННЯ НАЦІОНАЛЬНОЇ ІДЕНТИЧНОСТІ У ГЛОБАЛІЗОВАНОМУ СВІТІ**

Основою існування будь-якої цивілізаційної системи є самоідентифікація, яка є визначальною засадою її зовнішньої та внутрішньої політики. На тлі глобалізаційних процесів виникає гостра потреба у збереженні власної національної ідентичності, адже світова глобалізація не повинна переписувати багатовікові надбання національних культур.

У вітчизняній науковій літературі проблемі національно-культурної ідентичності присвячені праці М. Братасюк, І. Загрійчука, В. Лісового, І. Кресіної, М. Козловця, М. Михальченка, О. Стегнія, В. Ткаченка та ін. Хоча проблема ідентичності стала об'єктом наукового дискурсу ще у XIX сторіччі. Це певною мірою було пов'язано з боротьбою за звільнення від колоніальної залежності та появою нових національних держав [1, с.3].

У XIX ст. серед передової української інтелігенції набула великої популярності ідея німецького історика культури, філософа Й. Г. Гердера стосовно того, що основою формування національної свідомості є народні традиції, фольклор. За його концепцією саме «народна культура» є підставою і базою виховання національної свідомості. Саме Й. Г. Гердер вперше увів до наукового обігу термін «народна культура» і став автором концепції «культурного націоналізму» [2, с. 53].

Кожен етнос має свою емоційно-образну систему, що передається з покоління в покоління. Й. Гердер стверджував, що людська цивілізація може існувати не в загальних, а в окремих національних проявах. І кожен прояв має бути особливим, неповторним [2, с. 56]. Лише за такої своєї особливості представники людства можуть бути цікавими і корисними. Ідентичність формується на основі минулого – колективної пам'яті, що зберігає колективні цінності і визначає стійкі норми поведінки [3, с. 154].

Зокрема, саме народна культура, на думку мислителя, об'єднує націю навіть за умов бездержавності. Ось чому представники української інтелігенції XIX ст. так активно організовували експедиції з вивчення фольклору, зокрема українських народних пісень, що були специфічним етнічним «кодом». До початківців процесу дослідження та збереження фольклорної спадщини українців належать М. Максимович, П. Куліш, В. Антонович, М. Драгоманов, М. Костомаров, Л. Українка, К. Квітка та ін. [3, с.156].

Маємо усвідомити, що культурне розмаїття народів світу є базовою цінністю та певною гарантією безпеки, яку воно виробило впродовж власної тисячолітньої історії. І якщо раніше відродження фольклорних традицій були результатом захисної реакції на глобалізацію та асиміляцію культури, то у період повномасштабного вторгнення російської федерації відродження фольклору стало на захист власної ідентичності. І в цьому ми бачимо пояснення зростання активного інтересу до народних пісень у період російсько-української війни. Наприклад, пісня «Червона рута», написана понад століття назад, стала духовним гімном сучасних українців.

Національна ідентичність тісно пов'язана з культурою, з її ціннісно-моральними настановами до життя. У процесі життєдіяльності «національна спільнота виробляє власні культурні коди, які є ознакою символічного буття нації» [4, с.58]. Людина, як соціальна істота, «прагне до включення в соціум (спільноту) і водночас – до виокремлення як індивідуальності» [4, 59].

Розвиток тієї чи іншої культури завжди базується на фундаменті інших культур. Зокрема, Д. Антонович справедливо зауважував, що: «...необхідною передумовою

культурного розвитку кожного народу є можливість єднання з іншими народами і можливість взаємного обміну культурними здобутками і культурними цінностями. Здатними до культурного життя і розвитку можуть бути тільки ті народи, що здібні сприймати культурні впливи, але сприймати їх активно, перетворюючи і розвиваючи сприйняте далі» [5, с. 22]. Особливу увагу стосовно загальних культурних надбань, вчений акцентував на вмінні «приспосовувати до свого вжитку і в той спосіб дати йому своє власне оригінальне, національне забарвлення і в той спосіб світовий культурний чинник обернути у чинник національної культури» [5, с. 22].

За твердженням С. Шевчук, стратегічний погляд на майбутнє людства очевидно пов'язаний із визнанням багатоманітності унікальних культур, «необхідністю ведення діалогу, взаємодії з людьми, що відчують та думають по-іншому» [4, с.59]. Подібний діалог стане запобіжником для породження насилля та диктату.

У сучасному світі активно зростає популярність доктрин мультикультуралізму, поширення англійської мови як другої в багатьох країнах, прослідковується тенденція до уніфікації, «вирівнювання» культур тощо. Це може як активізувати популярність національної культури, так і стати причиною її занепаду [4, с.60]. Глобалізаційні процеси посилюють тенденції космополітизації культури, відмови від її самобутності. «Вирівнювання» культур під впливом глобалізації може нести знищення самобутності. Але глобалізаційних процесів можна досягати не лише шляхом уніфікації, а шляхом поєднання, адже «єднання» не є «однаковістю». Тобто, у єдності необхідно зберігати своє, цінуючи культуру і традиції інших народів, збагачуватися від чужих культур і збагачувати інших свою власною.

Аналізуючи питання збереження ідентичності, необхідно згадати думку окремих науковців, які переконують, що технічний прогрес сприятиме у подальшому зникненню проблеми національної ідентичності як такої. Країни, які проходять економічну модернізацію, стануть схожими одна на одну. У таких країнах традиційні національні форми будуть замінені раціональними економічними формами, універсальною освітою тощо. Наприклад, М. Степико наводить аргументи американського філософа і політолога Ф. Фукуями, який зауважує, що у сучасному світі націоналізм у найстаріших і надійних національних державах світу зазнає суттєвих змін, послаблюється, а перебуває «на підйомі тільки у таких регіонах, як Східна Європа і колишній Радянський Союз, де народам довгий час відмовляли у визнанні їхньої національної ідентичності» [1, с.4]. Необхідно нагадати слушне зауваження І. Дзюби, який у свій час стверджував, що «об'єднувати людей можна хіба що довкола добробуту...., справжньою національною ідеєю для українців було те, що Тарас Шевченко позначав як «Україна без холопа і пана» [1, с.4].

Аналізуючи національну ідентичність українців варто сконцентруватися не на тому, що нас відрізняє, а на тому, що об'єднує, наприклад, постійне прагнення свободи. Необхідно особливу увагу звернути на те, що етнографічні цінності та традиції української культури певною мірою не відповідають динамічному сьогоденню, не знаходячи відгуку, особливо серед української молоді. Тобто без процесу модернізації постає загроза розмивання національно-культурної ідентичності. Тому виникає потреба піднесення української культури до світових стандартів, водночас із збереженням власної ідентичності.

У процесі популяризації культурних надбань України, необхідно враховувати, що за даними Всеукраїнського перепису населення на території України проживають представники понад 130 національностей та народностей, що мають власні національно-культурні особливості [1, с.2]. Державна політика повинна сприяти формуванню етнічної толерантності з метою уникнення проблем сепаратистських тенденцій, що з часом можуть переростати у міжетнічні конфлікти.

Для утвердження національної ідентичності державна політика має бути спрямована на повернення культурних цінностей, відродження святинь, відкриття туристичних маршрутів, популяризації історії та культури України, пам'ятних дат та імен видатних українців. Під час війни з російською федерацією подібна діяльність має активізуватися, адже вона є дієвим інструментом супротиву проти нав'язування російської ідеології.

Отже, потрібно зазначити, що популяризація культурних надбань, народних культурних традицій є основою формування національної самосвідомості та національної ідентичності, найкоротшим і найтолерантнішим шляхом до пробудження всього національного. Щодо культурної глобалізації, то в її основі має бути не принцип об'єднання культурно строкатого світу до «правильних» стандартів, а принцип збереження різних субкультур.



1. Степико М. Т. Українська ідентичність: феномен і засади формування : монографія. Київ : НІСД, 2011. 336 с.
2. Юрченко О В. Особливості наукового становлення категорії «культура» в творчій спадщині І. Г. Гердера та її осмислення як підстава національної ідентифікації. *Освітній дискурс*: зб. наукових праць. 2021. №34 (6). С.52-59.
3. Снігирьова Л. М. Фольклор у формуванні національної ідентичності. *Наука і освіта. Філологія*. 2018. №4. С.150-158.
4. Шевчук С. Національно-культурна ідентичність у глобалізованому світі. Наукові записки Національного університету «Острозька академія». Серія 6 Культурологія. 2017. Вип.18. С.58-60
5. Антонович Д. Українська культура : Лекції за ред. Дмитра Антоновича. Київ : Либідь, 1993. 592 с.

УДК 81'276.5

DOI: 10.31733/15-03-2024/2/701-702

**Ганна ДОВГОПОЛОВА**

доцент кафедри гуманітарних  
дисциплін Сумської філії  
Харківського національного  
університету внутрішніх справ,  
кандидат педагогічних наук, доцент

### **ЛІНГВІСТИЧНИЙ АСПЕКТ БЕЗПЕКИ ОСОБИСТОСТІ У РОБОЧОМУ СЕРЕДОВИЩІ**

Мова – це не лише інструмент спілкування, вона визначає способи мислення та взаємодії. Тому використання мови може вплинути на безпеку на робочому місці, наприклад, створити позитивну культуру, уникнути непорозумінь і покращити командну роботу тощо.

Безпека у робочому середовищі є життєво важливим аспектом будь-якої організації, оскільки вона впливає на здоров'я, благополуччя та продуктивність працівників, клієнтів і зацікавлених сторін. Мова відіграє ключову роль у безпеці на робочому місці, оскільки вона формує норми, цінності та культуру поведінки. Наприклад, використання шанобливих, підтримуючих і зрозумілих слів може сприяти позитивній і довірливій атмосфері, де співробітники відчують себе цінними, мотивованими та впевненими, щоб повідомляти про будь-які проблеми безпеки та вирішувати їх. З іншого боку, використання образливих, агресивних або нечітких висловлювань може створити негативне та вороже середовище, де працівники почуваються заляканими, ігнорованими або мають недостатньо чіткі уявлення про свої ролі обов'язки.

Недоречне використання мовних засобів може створити серйозні ризики на робочому місці, оскільки створює передумови для непорозумінь, конфліктів і помилок, які можуть мати шкідливі наслідки. Наприклад, використання жаргону, сленгу чи абревіатур без їх пояснення може призвести до плутанини та непорозуміння, особливо серед неоднорідних або мультикультурних команд. Подібним чином використання неоднозначних, суперечливих або неповних інструкцій подекуди призводить до помилок і нещасних випадків, особливо під час виконання завдань із високим ризиком або рівнем складності. Крім того, використання грубих, саркастичних або образливих висловлювань може завдати шкоди стосункам і моральному духу робочої команди, що матиме такі наслідки, як зниження залученості, співпраці та продуктивності працівників.

Доречне використання мови навпаки може підвищити безпеку на робочому місці, оскільки це може полегшити розуміння, співпрацю та вирішення проблем, що допоможе запобігти або зменшити ризик небезпеки. Наприклад, використання простої, точної та послідовної мови може підвищити ясність і точність інформації та відгуків, якими обмінюється робоча група. Подібним чином використання ввічливої, конструктивної та позитивної мови може зміцнити взаєморозуміння та довіру серед робочої команди, що призведе до більшого задоволення, лояльності та відданості. Крім того, використання інклюзивної, чуйної та вдячної мови може сприяти різноманітності та добробуту робочої команди, що призводить до більшої креативності, інновацій та стійкості робочого персоналу.

Таким чином, удосконалення мовних навичок може допомогти особистості

ефективніше та безпечніше спілкуватися на робочому місці. Читання та прослуховування різноманітних джерел, таких як книги, статті, подкасти та відео, може розширити словниковий запас і знання. Практика та застосування мовних навичок у різних ситуаціях допоможе підвищити вільність і впевненість у володінні мовою. Крім того, вивчення та повага до мовних уподобань і норм конкретної робочої групи може продемонструвати повагу та обізнаність.

Отже, покращення мовної обізнаності може допомогти особистості зрозуміти мовне та культурне розмаїття робочого середовища та відповідно реагувати на нього. Мовна обізнаність – це здатність розпізнавати й аналізувати особливості, функції та наслідки використання мови в різних контекстах і цілях. Для цього слід спостерігати за тим, як мова використовується на робочому місці, порівнювати, як нею користуються різні працівники, а також оцінювати та адаптувати власне використання мови в різних ситуаціях. Використання лінгвістичних засобів є вирішальним фактором, який може впливати на безпеку на робочому місці багатьма способами. Удосконалюючи мовні навички та обізнаність, особистість зможе спілкуватися в робочому середовищі зрозуміліше, шанобливіше, що зрештою призведе до створення безпечнішої та успішнішої організації роботи в цілому.

1. Пивоваров В. М., Савченко Л. Г., Калашник Ю. І. Ділова українська мова: Навч. посіб. Харків : Право, 2008. 120 с.

2. Ставицька Л. Арго, жаргон, сленг: Соц. Диференціація укр. мови. Київ : Критика, 2005. 464 с.

УДК 81'276.6:355:81'25

DOI: 10.31733/15-03-2024/2/702-704

**Ріта КАЛЬКО**

професор кафедри  
українознавства та іноземних мов,  
кандидат педагогічних наук

**Ольга МАКСИМЕНКО**

завідувач кафедри  
українознавства та іноземних мов,  
кандидат філологічних наук, доцент,

**Олександра МІНЧЕНКО**

слухач магістратури ННІ права  
та підготовки фахівців для підрозділів  
Національної поліції  
Дніпропетровського державного  
університету внутрішніх справ

**ТЕОРЕТИЧНІ ОСНОВИ ВИКОРИСТАННЯ МАШИНИ ТЬЮРІНГА  
ЯК ПРИКЛАДНИЙ АСПЕКТ СУЧАСНОГО ВІЙСЬКОВОГО  
ПЕРЕКЛАДОЗНАВСТВА**

Працюючи над створенням універсальної машини для обчислювання, А. Тьюрінг глибоко аналізує процеси, пов'язані з мисленневою діяльністю людини, зокрема, як вона може імітуватися машиною. Універсальність цифрової обчислювальної Машини Тьюрінга (МТ) полягає в наслідуванні будь-якого процесу з дискретними станами. Учений доходить висновку: якщо машині властива ознака універсальності, то не варто створювати нові машини, щоб виконувати різні обчислювальні операції, усі обчислення можуть бути виконані за допомогою однієї єдиної цифрової обчислювальної машини, якщо забезпечувати її належною програмою для кожного випадку. Сучасні дослідники в першу чергу звертають увагу на використання МТ із лінійною програмуючою стрічкою, для моделювання мисленневих процесів, що мають алгебраїчний характер. Автори вважають перспективним звернення до геометричних відповідників подібного процесу. Оскільки стрічка МТ з макросом «PROGRAM» має розмірність  $R=2$ , логічно уявити, що у зв'язку із ускладненням знаків розмірність кінцевої стрічки з макросом «PRINT» буде мінімум  $R^*=2$ . Ураховуючи

квадратичне уповільнення Тьюрінга, реально розмірність знаходиться у інтервалі  $4 \geq R^* \geq 2$ . Саме тому стрічка МТ з макросом «PRINT» визначає площину та утворює топологічні вузли які будуть адекватними відповідниками первісного значення при перенесенні його у нову систему координат.

Подібні теоретичні концепти можливо використовувати для військового перекладу, як мови команд, яка потребує формалізованого підходу. Військова термінологія відрізняється своєю специфікою та унікальністю, включаючи слова та вирази, які майже виключно вживаються у військовому середовищі, а також запозичення з інших мов та жаргонізми. У наш час спостерігається активна розробка нових видів зброї та технологій, що зумовлює появу нових термінів та понять у військовій лексиці [1, с. 28].

Зокрема, у сучасній англійській військовій термінології можна виділити наступні категорії:

*Електронні та технічні засоби:* Ambush detection device – технічний засіб виявлення засідок; Laser rangefinder – лазерний далекомір.

*Терміни, пов'язані з організацією сухопутних військ:* Logistics operations – центр керування тилом; Electronic countermeasures – електронна протидія.

*Авіаційна термінологія:* Radar picket aircraft – літак радіолокаційного дозору; Continuous airborne alert – безперервне бойове чергування у повітрі; Gunship – озброєний гелікоптер; Aviation battalion – авіаційний батальйон, батальйон армійської авіації; Copterborne – те, що перевозиться на гелікоптерах; Helilift – переміщення на гвинтокрилах [3, с. 28].

У процесі перекладу військової термінології виникають два принципові аспекти, які потребують уваги. По-перше, військові тексти мають велику кількість специфічних термінів та аббревіатур. По-друге, ці терміни можуть формувати ідіоми, що ускладнює їх переклад.

У перекладі англо-української військової термінології також існує ризик зіткнення з міжмовними омонімами. Наприклад, слово «barracks» українською перекладається як «казарми», а не «бараки», оскільки в англійській мові воно означає «загальні житлові одиниці для військовослужбовців» [4, с. 27]. Деякі терміни та визначення можуть мати різноманітні тлумачення залежно від контексту. Наприклад, слова unit та command мають кілька значень, такі як *структура військового елемента* або *наказ командира*, і їхнє розуміння потребує врахування контексту та специфіки використання.

Усі ці аспекти вимагають від перекладачів не лише знання мови, а й глибокого розуміння військової сфери та контексту, що ускладнює процес перекладу. Однак правильне врахування цих факторів дозволить досягти точного та зрозумілого перекладу військових текстів, забезпечуючи ефективну комунікацію та розуміння між різними мовними спільнотами. Наприклад, Стрілецька рота, описана як rifle company, або частина роти зі штаб-квартирою та бойовими діями, може мати різну чисельність та склад. Однак, українські лексикографічні ресурси не містять терміну rifle company, та combat attachments [1, с. 641]. Термін rifle company, якщо перекладений дослівно, може призвести до неправильного розуміння, як це сталося з терміном *тимчасове напівзруйноване укриття*, замість *казарми*. Перекладач, не маючи відповідних знань, може випадково використати непридатний переклад, як це сталося з *тоу компані*, замість *стрілецька рота* [3, с. 24]. Подібний прямиий переклад може призвести до непорозуміння, як це сталося з *soft skin vehicle*, що було неправильно перекладено як автомобіль з м'якою шкірою. У таких випадках важливо враховувати метафоричний контекст та знаходити адекватні еквіваленти.

Один із термінів, що часто неправильно інтерпретується перекладачами, - це mission, який військовий жаргон використовує з різними семантичними відтінками. Замість традиційного перекладу *бойовий порядок*, часто вибирається інтернаціоналізм, що може мати різні значення в українській мові [2, с. 20]. Тому для точного перекладу важливо консультиватися з експертами в даній галузі. Наприклад, фраза He does not have a safety clearance, перекладена за допомогою звичайного словника, може бути незрозумілою, оскільки термін safety clearance має різні значення в українській мові, але у військовому контексті він означає *доступ до конфіденційних чи секретних даних* [3, с. 38].

Отже, одним із ключових методів перекладу термінів-неологізмів військової галузі є використання контекстуальних лексико-семантичних замінів. При цьому, важливо враховувати не лише семантичні відтінки, а й контекст та специфіку військової термінології. Неточний переклад військових термінів може призвести до серйозних наслідків, тому важливо розвивати компетенцію у перекладі військових текстів. Подальші дослідження можуть спрямуватися на створення А. Тьюрінгом обчислювальної машини МТ, здатну

теоретично вирішувати завдання, які люди раніше вирішували за допомогою розумових здібностей. Для з'ясування поставленого питання А. Тьюрінг проводить аналогії, саме порівнюючи людський розум з цибулиною. Він пише: «Розглядаючи функції мислення або мозку, ми виявляємо певні операції, які можливо повністю пояснити в термінах суто механічного процесу. Можна сказати, що вони не відповідають справжньому розуму: це свого роду «лушпиння», яке варто обізнати, щоб виявити справжній розум. Однак, розглядаючи частину, що залишилася, ми знову виявимо «лушпиння», яке теж варто зняти. Постає питання: «Якщо ми продовжуватимемо цей процес, чи вдасться нам коли-небудь дібратися до розуму «сьогодення», або ж зрештою, ми знімемо «лушпиння», під яким нічого не залишиться?» В останньому випадку ми вважаємо, що «розум має механічний характер» [5, с. 433-460]. Універсальність цифрової обчислювальної Машини Тьюрінга (МТ) полягає в наслідуванні будь-якої машини з дискретними станами.

Конструктивний опис природної мови Машиною Тьюрінга дозволяє уявити мову як частково рекурсивну функцію й описати її як загальноматематичну задачу з кодування машини Тьюрінга. Традиційні алгоритми опису мови засновані на вирішенні математичної задачі оптимізації, яка передбачає простий перебір теоретично можливих варіантів. З урахуванням квадратичного уповільнення таке завдання стає практично нездійсненним, коли настає ситуація «інформаційного вибуху» та програма губиться серед великої кількості рівнозначних варіантів [6]. Так, залучення універсальних теорій дозволяє створити алгоритми, які відкидають велику кількість неграматичних конструкцій і створюють автоматичні критерії вибору найбільш оптимальних варіантів перекладу. Основою теоретичного створення таких програм буде уявлення про граматику природної мови як множини алфавіту з урахуванням слабкої самоподібності гілчастих структур.

1. Бойко Ю.П., Долинський Є.В. Особливості перекладу англійської військової термінології. Актуальні проблеми філології та перекладознавства. 2020. № 20. С. 17–21.
2. Калімулін Т. М., Лексико-граматичні особливості англо-українського перекладу текстів військового дискурсу. Редакційна колегія. 2022. С. 49.
3. Лаврик М.В. Лексико-семантичні та жанрово-стилістичні особливості воєнно-політичного перекладу. MS thesis. Національний університет Запорізька політехніка, 2022.
4. Нагач Марина Мирослава Хоменко. Особливості перекладу військових термінів. Scientific Collection «InterConf+» 2023. С. 596-606.
5. Turing, Alan (October 1950), «Computing Machinery and Intelligence», *Mind* LIX (236): 433—460.
6. Kalko R. Principles of algorithmization of machine translation in the theories of language evolution (based on the Ukrainian-English translation) 2017 International Journal of Advanced Research (IJAR). P. 706–709.

УДК 821.161.2-1Шев  
DOI: 10.31733/15-03-2024/2/704-706

**Любов МІРОШНІЧЕНКО**

доцент кафедри  
міжнародних відносин  
та соціально-гуманітарних дисциплін,  
кандидат філологічних наук, доцент

**Марія ВОЙТКО**

студентка ННІ права  
та інноваційної освіти  
Дніпропетровського державного  
університету внутрішніх справ

### **МІЙ ШЕВЧЕНКО: ПРОРОЦТВА МИТЦЯ ДЛЯ УКРАЇНСЬКОГО НАРОДУ**

У сучасному світі відбувається багато подій, змушуючі особистість переосмислити та усвідомити, що будь-який народ має право на вільне життя, свободу власного вибору, формування та збереження культури та традицій багатьох поколінь, що є основою консолідації нації та її зміцнення. Українці упродовж багатьох століть виборюють це право

й доводять всьому світу свою силу, міць, об'єднуючись у велику родину.

Генетичним кодом для нашої нації є українська мова – це витвір мистецтва та культури, в якому втілюється історія та національна свідомість. Українська вражає своєю мелодійністю та вишуканістю. Художня літературна скарбниця переповнена низкою видатних творів, в яких описано непростий шлях становлення нашої нації. Вірні сини і доньки України: Леся Українка, Л. Костенко, Д. Павличко, І. Франко, В. Стус, В. Симоненко, В. Сосюра, І. Драч, Б. Олійник, Олесь Гончар, П. Загребельний з великою любов'ю майстерно оспівували свій народ у різноманітних за жанром творах, де висвітлювались різні періоди становлення нашої держави, розвиток нації та інші історичні події. Але найбільше вражає літературна спадщина великого майстра свого слова, відомого на весь світ Кобзаря, який завжди переймався долею України і своїх побратимів. Воля і незалежність, яку виборювали українці упродовж багатьох століть, це основні орієнтири, які, мов червоною стрічкою, проходять через всю творчість Тараса Григоровича Шевченка:

Розкуйтеся, братайтеся,  
У чужому краю  
Не шукайте, не питаєте  
Того, що немає  
І на небі, а не тільки  
На чужому полі.  
В своїй хаті своя й правда,  
І сила, і воля.  
Нема на світі України,  
Немає другого Дніпра,  
А ви претеся на чужину  
Шукати доброго добра,  
Добра святого. Волі! волі!  
Братерства братнього! Найшли,  
Несли, несли з чужого поля  
І в Україну принесли  
Великих слов велику силу,  
Та й більш нічого [1].

Отже, історія завжди повторюється, здавалось би, так просто буде далі жити, коли закінчувалась певна битва, яка увінчалася перемогою українців, але доля вирішувала інакше, і постійно готувала нові випробування, ніби намагалася підкорити національний дух українців. Але з вуст митців слова завжди звучали заклики до боротьби, передбачення та пророцтва долі народу, якщо він не буде виборювати свою свободу. Якби ми дослухалися до цього, вивчали творчість наших предків, то можливо б змогли передбачити низку історичних подій, на які могли б вплинути або змінити їх хід вчасно. В українців ніколи не з'являлася думка або передбачення того, що «братський» російський народ, з яким пліч-о-пліч виборювали перемогу над фашистською навалюю, може нещадно вбивати нас, громити наше майно, міста, села, лікарні, знущатися з дітей та жінок, грабувати... Біда прийшла до кожної української родини.

У всякого своя доля  
І свій шлях широкий,  
Той мурує, той руйнує,  
Той неситим оком  
За край світа зазирає,  
Чи нема країни,  
Щоб загарбать і з собою  
Взять у домовину [1].

Велика кількість таких пророцтв прозвучало у Тараса Григоровича в низці його творів: «Думи мої, думи», «І мертвим, і живим, і ненародженим землякам моїм в Україні мое дружнєє посланіє», «Заповіт», «У нашій раї на землі», «Сон», «Як не любити», «Катерина», «І досі сниться...», «Гайдамаки», «Зоре моя вечірняя» та інші.

Творчість митця пронизана великою кількістю передбачень і пророцтв майбутньої долі українців. У поезіях Т. Г. Шевченка безліч рядків, що символізують боротьбу за свободу та гідність:

Ви любите брата !  
суєслви , лицеміри,

Господом прокляті!  
Ви любите на братові  
Шкуру, а не душу  
Та й лупите по закону  
Дочці на кожущок... [1].

Спостерігаємо як автор описує «братську любов» до українського народу. Поет завжди закликав до активної боротьби, він вірив у перемогу, бо дух українців прокинеться:

Смійся, лютий враже!  
Та не дуже, бо все гине –  
Слава не поляже;  
Не поляже, а розкаже,  
Що діялось в світі,  
Чия правда, чия кривда  
І чий ми діти.  
Наша дума, наша пісня  
Не вмре, не загине...  
От де, люде, наша слава,  
Слава України! [1].

Не сказати про трагічні події повномасштабної війни, що відбуваються в сучасній Україні, є неможливим, а сучасне покоління часто стало пригадувати та повертатися до вивчення творів Кобзаря, бо майбутнє України вже давно передбачено митцем:

І на оновленій землі  
Врага не буде супостата.  
А буде син, і будем мати,  
І будуть люди на землі! [1].

Тарас Шевченко висловлював свою надію на світле майбутнє для українського народу, бо бажав бачити Україну вільною та свобідною. Його слова потрібно сприймати як заклик до єдності між українцями, спробу підтримати моральний дух народу, продемонструвати міць та силу непоборної нації. Поет був переконаний у тому, що лише разом український народ може подолати будь-які перешкоди та досягти своєї повноцінної самостійності, незалежності та гідності.

Кожне слово митця – це не лише пророчення, але й віддзеркалення національної та духовної спадщини України. Кожен його рядок — це відгук про минуле і натяк на майбутнє, адже країна єдина і має єднатися назавжди, як писав Т. Шевченко у поезії «Кавказ»:

Борітеся – поборете!  
За вас правда, за вас слава  
І воля святая!!! [1].

Ці слова не лише просто «вірш на полиці», вони є закликом до боротьби за правду, гідність і свободу, вони відображають переконання Шевченка в тому, що завдяки активній боротьбі та неймовірній відданості ідеям справедливості й свободи, український народ може досягти перемоги.

Найбільш влучних слів, що так прозора ілюструють сьогодення, годі шукати. Словами Тараса шепоче українське серце, його рядки усвідомлюються нами зараз як ніколи:

Кохайтеся, чорнобриві, та не з москалями...

Поет закликає українців оберігати свою національну ідентичність, не об'єднуватися з росіянами, щоб уникнути втрати самобутності та свободи, зберегти свою національну незалежність і культурну традицію.

Сучасні українці вважають Кобзаря пророком долі нашої країни. Він передбачав проблеми українського суспільства і застерігав про можливі наслідки, ставши національним голосом багатьох українців, адже слова його є безцінними та пророчими для всієї України.

---

1. Бібліотека віршів. Тарас Шевченко – повна збірка віршів Кобзаря. URL : <https://library-poems.com/virshi/taras-shevchenko/>

УДК 811.111

DOI: 10.31733/15-03-2024/2/707-708

**Анна МАКСИМОВА**

викладач кафедри  
міжнародних відносин  
та соціально-гуманітарних дисциплін  
Дніпропетровського державного  
університету внутрішніх справ,  
кандидат наук  
з державного управління

## **ПОШИРЕННЯ АНГЛІЙСЬКОЇ МОВИ В УКРАЇНІ ЯК ЗАХІД ПОСИЛЕННЯ НАЦІОНАЛЬНОЇ БЕЗПЕКИ**

Національна безпека України полягає у розробленні заходів для підтриманні національної безпеки на міжнародному та внутрішньому рівні. У Німеччині, Іспанії, Данії, Швеції, Франції, Австрії у корінного населення сформована досить неоднозначна думка. Переважаюча думка серед мешканців Західної Європи, що Україна це відстала нація, а українці це не досить освічені люди, яку легко обдурити. Тому заходи щодо розвитку національної безпеки мають бути внутрішніми та зовнішніми. Зовнішні заходи у розвитку національної безпеки мають бути спрямовані на розвиток поваги до держави України на міжнародній арені, тобто це робота політиків, консулів, представників державних органів та залежить у цілому від ефективної діяльності державних органів. Така діяльність має бути спрямована на формування позитивного іміджу України на зовнішній арені, якість та швидкість роботи має справляти позитивні враження у керівників та представників іноземних країн.

Внутрішні заходи щодо формування національної безпеки мають бути спрямовані на розвиток українців як нації та надання їм тих якостей, які б позитивно вплинули на формування позитивного іміджу українців. Англійська мова є мовою міжнародного спілкування та більшість європейських країн, зокрема, пересічні представники спілкуються нею вільно.

Незнання англійської мови пересічними українцями є бар'єром у спілкуванні з іноземцями, що перешкоджає налагодженню діалогу та підтримує думку про безграмотних українців, що нецивілізаційно розвиваються. Одним із напрямів вирішення даного питання є вивчення англійської мови пересічними громадянами. Це питання є дуже актуальним у межах перспективного членства України в ЄС. Рідна мова мешканців України - українська, а другою рідною має стати англійська.

Для вирішення цього питання та враховуючи мінімальні фінансові можливості пропонуємо у державних закладах навіть у центрах, де діти вивчають англійську мову, надати можливість дорослим її вивчати. Зазвичай у центрах позашкільної роботи вартість таких занять є невисокою (сплачується сума за рік). Одне але такі заняття мають проводитися окремо для дітей та окремо для дорослих.

Такий підхід надасть можливість навчати англійської не лише дітей, але й дорослих за прийнятні кошти.

Верховна Рада України ухвалила *законопроект №9432*, згідно з яким за англійською мовою в Україні закріплять статус однієї з мов міжнародного спілкування.

Він передбачає, що держава сприятиме вивченню громадянами англійської мови, наприклад, забезпечуючи її викладання в школах і садочках. Згідно з рішенням Верховної Ради, володіння англійською стане обов'язковим для окремих посад, зокрема, для: державних службовців категорії А, а також службовців категорій Б та В, відповідно до встановленого Кабміном переліку; глав місцевих державних адміністрацій, їхніх перших заступників і заступників; військовослужбовців офіцерського складу, які проходять військову службу за контрактом, відповідно до встановленого Кабміном переліку; поліцейських середнього та вищого складу Національної поліції України, посад керівного складу інших правоохоронних органів; прокурорів; працівників податкових і митних органів, відповідно до встановленого Кабміном переліку; керівників суб'єктів державного сектору економіки, відповідно до встановленого Кабміном переліку.

Однак, на думку спеціалістів, перелік спеціальностей, для яких англійська стане обов'язковою, є неповним, тому вона пропонує додати в нього: *“керівників вищих і наукових установ (з деякими винятками); викладачів університетів (окрім філологів); випускників університетів за медичними й правничими спеціальностями”* [1].

Прем'єр-міністр також зазначив, що знання англійської надає українцям багато переваг, зокрема, на ринку праці: вищу зарплату; більше кар'єрних можливостей; здатність швидше розвиватися і в разі потреби отримувати новий фах; можливість спілкуватися з іноземними партнерами; можливість вийти на міжнародний ринок [2].

Отже, для розвитку національної безпеки в Україні в межах держави повинно заохочуватися вивчення дорослими англійської мови в місцях. Ми пропонуємо проводити заняття з англійської мови для дорослих в центрах позашкільної освіти, що буде доступно кожному пересічному громадянину.

---

1. В Україні створять державну програму з вивчення англійської мови. URL: <https://nus.org.ua/news/v-ukrayini-stvoryat-derzhavnu-programu-z-vyvchennya-anglijskoyi-movy/> (дата звернення 27.02.2024)

2. Англійська мова отримає в Україні статус мови міжнародного спілкування: Верховна Рада ухвалила законопроект у першому читанні. URL: <https://nus.org.ua/news/anglijska-mova-otrymae-v-ukrayini-status-movy-mizhnarodnogo-spilkuvannya-verhovna-rada-uhvalyla-zakonoprojekt-u-pershomu-chytanni/> (дата звернення 27.02.2024)

УДК 821.161.2-1Шев  
DOI: 10.31733/15-03-2024/2/708-710

**Любов МІРОШНІЧЕНКО**

доцент кафедри  
міжнародних відносин  
та соціально-гуманітарних дисциплін,  
кандидат філологічних наук, доцент

**Альона КОЦ**

студентка ННІ права  
та інноваційної освіти  
Дніпропетровського державного  
університету внутрішніх справ

### **ХУДОЖНЄ СЛОВО ЯК ЗБРОЯ В БОРОТЬБІ ЗА СВОБОДУ ТА НЕЗАЛЕЖНІСТЬ**

Відомий український письменник, вірний син України, Т. Г. Шевченко упродовж свого непростого життя завжди переймався долею незламної Батьківщини, боровся за волю та свободу українського багатостраждального народу. Як відомо, всі свої почуття поет виливав у поезії. Сучасне покоління не дарма звертається до вивчення творчості видатного майстра слова, адже Україна знову в небезпеці, постає питання знищення нашої нації ворогом, проти якого ще в далекому минулому постав і Тарас Григорович.

Варто нам уважно перечитати рядки відомого послання «І мертвим, і живим, і ненародженим землякам моїм в Україні і не в Україні моє дружнє посланіє» (1845 р.), в якому автор закликав українців до того, щоб вони відроджували своє національне коріння, звертав увагу на те, щоб вивчали та плекали рідну мову :

Схаменіться, недолюди,  
Діти юродивії  
Подивіться на рай тихий,  
На свою країну!  
Полюбіте щирим серцем  
Велику руїну!  
Розкуйтеся, братайтеся![1].

Багато в чому варто погодитися з думкою поета, адже українська мова є гендерним кодом усієї нації.



З давніх-давен, як свідчить історія, нашу мову гнобили, принижували, вважали її «мужицькою», а сама влада видавала низку указів, у яких зазначалася повна її заборона. Одним з таких документів був Емський указ, підписаний в німецькому місці Бадемсі російським імператором Олександром II у 1876 році, підготовленим спеціальною комісією, що займалася розробкою методів боротьби проти українофільства. Основною метою його була заборона друкування книг, постановок вистав у театрах, навчання в школах, видання будь-якої літератури українською мовою. Подібних наказів, установ, законів, заборон, державних актів була чисельна кількість, що сприяло знищенню та пригніченню української мови, особливо під впливом політичних та культурних чинників. У другій половині XIX століття серед освітян та інтелігенції поширилась ідея про свободу українців, яка широко розповсюдилась по всій Україні: від Львова до Києва. Львів'яни закликали об'єднати Галичину і надніпрянську Україну, влада відчувала загрозу через такі активні дії, особливу увагу привертала митці слова, адже для них це було основною зброєю проти влади. Одним із таких яскравих борців за незалежність України був Великий Кобзар!

Літературна скарбниця, залишена своїм нащадкам Тарасом Григоровичем, вражає своєю різноманітністю жанрів і тем, яких письменник торкнувся у своїх творах, де завжди закликав українців згадати хто вони є, яке їх призначення, наголошував та тому, що вони не просто «малороси» чи «гречкосії», а великий український народ, в якого є своя історія. Пригадаймо, що після численних повстань чи революцій, в яких українці виборювали незалежність, наша мова таки стала розвиватись та поширюватись, почали будуватись нові українські освітні заклади.

Т. Г. Шевченко став жертвою політичних переслідувань, про це свідчать неодноразові арешти та ув'язнення, наприклад, за участь у таємному товаристві Кирило-Мефодіївському братстві його заслали до Сибіру, де він провів довгі десять років. Але поет продовжував творити, а його відомий Кобзар став символом української національної ідентичності. Глибоким гуманізмом та неймовірним співчуттям до людської долі червоною стрічкою пронизана вся творчість митця :

Та не однаково мені,  
Як Україну злії люди  
Присплять, лукаві, і в огні  
Її, окрадену, збудять...  
Ох, не однаково мені... («Мені однаково...» Т. Шевченко) [1].

Тарас Шевченко був активним учасником українського націоналістичного руху, боровся за права селян та українську національну ідентичність. У його поезії відображається соціальна нерівність, а своєрідна авторська критика тогочасної соціальної та політичної системи близька і нам, сучасним українцям.

У посланні «І мертвим, і живим, і ненародженим землякам моїм в Україні й не в Україні моє дружнє посланіє» Т.Г. Шевченко звернувся до всього українського народу: і до тих кого вже немає, до тих хто є, і до майбутнього покоління, що мешкає як в Україні, так і за її межами :

Схаменіться, недолуди,  
Діти юродивії  
Подивіться на рай тихий,  
На свою країну!  
Полюбіте щирим серцем  
Велику руїну!  
Розкуйтеся, братайтеся!..  
І оживе добра слава,  
Слава України,  
І світ ясний, невечерній  
Тихо засіяє. ....  
Обніміться ж, брати мої,  
Молю вас, благаю! [1].

Заклик до об'єднання всього українського народу з метою перемоги над ворога є актуальним для нас і на сьогодні, бо в єдності наша сила !!! Адже українську мову та свободу в нас намагаються відібрати. Зараз в нашій країні ведеться загарбницька війна. «Кати знущаються над нами, а правда наша п'яна спить». Ці слова пророчі, ніби митець заглянув у далеке майбутнє, у наше сьогоднішнє. Та наші мужні воїни стоять і не здаються, адже передбачення Шевченка вражають : «Не вмирає душа наша, не вмирає воля. І неситий не

виоре на дні моря поле», але, на превеликий жаль: «А за її ката довелось пролити кров добру, не чорну. Довелось запити з московської чаші московську отруту!» [1].

Т. Шевченко постає як пророк і в інших своїх поезіях. Нормальне життя народу неможливо без свободи, яку в нас намагаються забрати, як багато горя принесла ця війна : рабство, окупація, неволя, втрата рідних людей, домівок... Автор наголошує на цінності свободи у «Заповіті», закликає людей до боротьби за незалежність : «Кайдани порвіте і вражою злою кров'ю волю окропіте». Митець націлює народ на мужню і сильну боротьбу, адже впевнений, що наша нація обов'язково вистоїть : «Борітеся – поборете!» [1]. Саме тоді й настане велика перемога й світле майбутнє для нас. Багато людей, можливо, свідомо або несвідомо, відвертаються від негативних аспектів реальності, не хочуть бачити правди через свою безпорадність або страх. Водночас, із цими словами виражається й розчарування в тому, що справедливість і правда порушуються, а люди замість того, щоб захищати ці цінності, обирають, як зазначив Кобзар, кайдани під впливом інших мотивів, які можуть бути пов'язані зі страхом або користою. Ці слова можуть спонукати до роздумів щодо нагальної потреби боротьби за правду та справедливість в суспільстві й про активну участь кожного з нас в цій боротьбі : «І ніхто не бачить, І не бачить, і не знає / – Оглухли, не чують; / Кайданами міняються, / Правдою торгують» [1].

Отже, Т. Г. Шевченко залишив для нас величезну літературну спадщину, що є джерелом натхнення, сили та волі для боротьби за незалежну Україну.

1. Бібліотека віршів. Тарас Шевченко – повна збірка віршів Кобзаря. URL : <https://library-poems.com/virshi/taras-shevchenko/>.

УДК 159.923.2

DOI: 10.31733/15-03-2024/2/710-712

**Катерина САХАРОВА**

старший викладач кафедри  
психології та педагогіки

Дніпропетровського державного  
університету внутрішніх справ  
доктор філософії

### **ФОРМУВАННЯ НАЦІОНАЛЬНОЇ ІДЕНТИЧНОСТІ МОЛОДІ ЯК ЧИННИК ПОКРАЩЕННЯ НАЦІОНАЛЬНОЇ БЕЗПЕКИ**

Фізичне виживання України неможливе без загального усвідомлення громадянами своєї національної ідентичності. Відчуття цієї ідентичності через мову, традиції, цінності безпосередньо позначається на житті кожної людини. Спільнота патріотів, які пройшли таке самовизначення, є необхідним фундаментом для формування сильної нації та міцної держави.

Особливого значення зазначене питання набуває для сфери національної безпеки і оборони, адже утвердження української національної ідентичності громадян як одної з визначальних засад держави значно посилює її у здатності протистояти внутрішнім і зовнішнім безпековим загрозам [1].

Виявляється доцільним звернутися до зарубіжного досвіду формування національної ідентичності.

Ще у ХХ столітті на основі перетворень, що відбуваються в політичній, економічній та соціальній сферах, а також існуючих освітніх рішень, у низці країн Європейського Союзу викристалізувалися системні рішення для оборонної освіти молоді. Оборонна освіта, визначена Казимиром Жегналеком (2005), як процес, що включає всі дії вчителів (інструкторів, командирів) та учнів (студентів, солдатів, слухачів, службовців), які ведуть до оволодіння останніми певної галузі оборонних знань та набуття практичних навичок і навичок у цій галузі як розвиток у них навичок, інтересів, установок, переконань і думок, пов'язаних з широко визначеном захистом [2]. Цей процес був ініційований у зв'язку з необхідністю підготовки якомога ширшого кола соціальних груп до потенційних дій у ситуаціях збройного конфлікту. Ця потреба була не тільки прагматичною. Згідно з аксіомою,

що діє в суспільствах багатьох країн, захист суверенітету є не лише функцією армії та інших силових структур, це також обов'язок усіх громадян країни (Задорожна, 2018) [3].

Часто стверджується, що обов'язкова військова служба є соціальним інтегратором [4]. Однак вигоди для оборони, які випливають із соціального капіталу, не піддаються сумніву [5]. Тому функціонування військового середовища в рівновазі з цивільним середовищем є дуже важливим. Прикладом такої акції є військова освіта молоді, що відбувається в багатьох країнах Європейського Союзу.

Метою оборонної освіти для молоді є передача базових знань, навичок і ставлення до оборони. Варто зазначити, що формування прооборонної свідомості набуло ще більшого значення під час російсько-української війни, що є одним із найбільших викликів, що стоять перед людством сьогодні. Використання наявного оборонного потенціалу цивільного населення для невійськових зусиль у державному захисті та розвитку практично нічого не коштує [5]. Це особливо важливо після широкомасштабної рецесії та фінансового краху. Тим більше, що з моменту поступового розморожування глобальних економік попит на багато послуг не повернувся до допандемічного рівня. Використання оборонного потенціалу для освіти старшокласників важлива ще й з огляду на те, що війна сколихнула підвищення правових умов для безпеки населення багатьох демократичних країн, від'ємний приріст населення, а також численні проблеми, пов'язані з онлайн-освітою, від соціальної ізоляції, пов'язаної з відсутністю належного комп'ютерного обладнання, до труднощі, пов'язані з перевіркою результатів навчання [6].

Патріотичні та просоціальні цінності, прищеплені військовій освіті, освітній зміст освіти прооборонного характеру, а також пізнавальні та утилітарні цілі цієї освіти в багатьох європейських країнах, а також відсутність академічних досліджень з цього предмету зумовлюють ідею, яка полягає в аналізі оборонної освіти молоді в системних рішеннях країн Європейського Союзу та України. Для досягнення цієї мети описано системні рішення у сфері військової освіти в тих країнах ЄС, де до цього виду освіти підійшли системно, зокрема, в Швеції.

Швеція, під егідою Шведської домашньої гвардії (Hemvärnet), молодіжної організації працює у сфері оборонної освіти, роботи з молоддю. Напрямок діяльності Молодіжної організації охоплює всю країну. Заходи орієнтовані на дівчат і хлопців у віці від 15 до 20 років. Основне призначення заходів полягає в тому, щоб передавати оборонні знання та інформацію про Збройні Сили, таким чином забезпечуючи прооборонну освіту та розважальні заходи. Навчальна діяльність в основному ведеться Домашньою гвардією (Домашня гвардія), але в деяких частин країни, а також іншими добровольчими оборонними організаціями, такими як Шведська асоціація військової освіти і Добровольці Повітряних Сил [7].

Шведська асоціація військової освіти це шведська Федерація добровільної військової освіти та підготовки. Це загальнонаціональна волонтерська оборонна організація, метою якої є зміцнення тотальної оборони шляхом підвищення здатності окремих осіб і суспільства справлятися з цивільними та військовими кризами. Організація відстоює цінності демократії, справедливості, свободи та миру [8]. Добровольці Повітряних Сил, з іншого боку, є Асоціацією добровольців ВПС. Організація пропонує кваліфіковану військову підготовку для юнаків та дівчат віком до 15 років. Акцент тут робиться на волонтерській роботі для захисту національної безпеки.

Молодіжна організація Ungdomsverksamhet діє на основі внутрішніх положень Збройних Сил Швеції (на наступних принципах:

- Молоді люди (дівчата та юнаки) віком від 15 років можуть брати участь у
- молодіжних заходах;
- молоді люди віком від 15 до 18 років можуть брати участь в організації лише з дозволу батьків або законного опікуна;
- Після вступу до організації член організації отримує календар, в якому відображаються всі заплановані заходи та прогрес в організації до 20 років (участь у молодіжній організації дозволена лише до 20 років);
- навчання в організації проводиться на курсах вихідного дня, а також у літніх і зимових таборах;
- У стрілецькій підготовці молодь віком до 17 років навчається (стрільбі) з пневматичною зброєю (змагання зі стрільби з пневматичною зброєю досить популярні), а після досягнення 17-річного віку дозволяється тренуватися з автоматичною зброєю;
- Військова підготовка, що проводиться в рамках організації Ungdomsverksamhet,

зосереджена на військових видах спорту (подолання смуг перешкод; спортивне орієнтування, яке досить популярне в скандинавських країнах; метання гранат), безпеці під час тренувань, принципах першої Допомоги та елементарні правила виживання, фітнес-походи переважно в гори, а також досить популярні спортивно-оборонні змагання, в яких також беруть участь члени молодіжних організацій з Норвегії та Фінляндії. Бойова підготовка проводиться для тих, кому виповнилося 18 років;

– молоді люди в Унгдомсверksamhetі мають право носити уніформу, переважно запозичену у Збройних Сил, без будь-яких військових знаків розрізнення, на грудях яких зліва може бути нашито їх ім'я та функція; праворуч – жовта нашивка зі словом «молодь» («UNGDOM»); прапор Швеції на лівому рукаві та загальна (тактична) нашивка Ungdomsverksamhet;

– молодь у Заходах для молоді не можуть брати участь у Національній гвардії та не можуть бути найняті для участі в будь-яких збройних діях [9].

Незважаючи на те, що в організації Ungdomsverksamhet відсутня система рангів, її члени можуть розвиватися за допомогою системи підготовки – від базової до командної. Тут варто зазначити, що доступні чотири однорічні навчальні блоки:

- Базовий курс (Грундкурси - ГК);
- Поглиблений курс;
- Курс лідерства 1 (Ledarskapskurs 1 – LK1);
- Курс лідерства 2 (Курс лідерства 2 – LK2).

Після чотирьох років роботи в організації у віці 19–20 років курсант може отримати залік за навчання, яке вважається нарівні з вісімдесятьма днями базової військової підготовки в Викликано шведську домашню гвардію Базова військова підготовка. Вони також можуть отримати Залік базової командної підготовки. Ці рішення пропонуються в оборонній освіті Кількість учнів старших класів у Швеції призвела до збільшення кількості молоді зацікавлені [7].

Аналогічну систему можна запровадити в Україні, для виховання патріотів, здатних захистити свою державу перед обличчям безжального ворога.

---

1. Пояснювальна записка до проєкту Закону України «Про основні засади державної політики у сфері утвердження української національної та громадянської ідентичності» від 19.11.2021 № 6341. URL : <https://ips.ligazakon.net/document/GI06469A?an=3>

2. Żegnalek, K. (2005). *Dydaktyka ogólna*. Warsaw: Wydawnictwo Wyższej Szkoły Pedagogicznej TWP.

3. Zadorozna, M. (2018). Types of security education in Poland. Selected examples. *Security & Defence Quarterly*. 4(21), pp. 124–136. doi: 10.5604/01.3001.0012.6499.

4. Connor, J., Andrews, D.J., Noack-Lundberg, K. and Wadham, B. (2021). Military loyalty as moral emotion. *Armed Forces & Society*, 3(47), pp. 530–550. doi: 10.1177/0095327X19880248.

5. Urych, I. (2020). On security education in Poland. The essence and content of the subject of education. *Safety & Defense*. 5(2), pp. 22–27. doi: 10.37105/sd.52.

6. Ślaski, P., Grzelak, M. and Rykała, M. (2020). Higher education – Related problems during Covid-19 pandemic. *European Research Studies Journal*, XXIII (Special Issue 3), pp. 167–186. doi: 10.35808/ersj/1860.

7. Matyasik, G. and Wachowicz, K. (2011) Szwecja stawia na Hemvarnet (Gwardię Krajową). *Obrona Narodowa. Ruch na Rzecz Obrony Terytorialnej*. 23 July. URL : <https://obronanarodowa.pl/2011/07/23/szwecja-sta-wia-na-hemvarnet-gwardia-krajowa/>

8. *Startsida* (no date) Försvarsutbildarna. URL : <https://www.forsvarsutbildarna.se/>

9. *Ungdomsverksamhet* (no date) Hemvärnet. URL : <https://www.frivilligutbildning.se/ungdom/ungdomsverksamhet/>

УДК 821.161.2-1Шев  
DOI: 10.31733/15-03-2024/2/713-714

**Любов МІРОШНІЧЕНКО**

доцент кафедри  
міжнародних відносин  
та соціально-гуманітарних дисциплін,  
кандидат філологічних наук, доцент

**Ольга КИРСИК**

студентка ННІ права  
та інноваційної освіти  
Дніпропетровського державного  
університету внутрішніх справ

**РОЗВИТОК УКРАЇНСЬКОЇ КУЛЬТУРИ:  
ПОГЛЯД З МИНУЛОГО В СУЧАСНІСТЬ**

У сучасному світі технічного прогресу, де штучний інтелект має з кожним днем все більшу перевагу, на нашу думку, варто повернутися до першоджерел творення національної культури та традицій, відродження духу народу й вивчення історії становлення української держави. Одним із джерел такого відродження є національне надбання: творчість Великого Кобзаря. Тарас Шевченко – ім'я, що вражає та збуджує почуття національної гідності та турботи про долю свого народу. Тарас Григорович був не лише великим поетом, художником та героєм національного відродження, але й вічним провідником у світ української духовності та гідності.

Т. Шевченко вписав своє ім'я в історію, борючись за свободу та гідність свого народу. Його «Кобзар» став свідченням вічного протистояння людства щодо соціальної нерівності та крику душі, яка страждала від кайданів тиранів та безправ'я. Червоною стрічкою крізь всю творчість митця пронизано гострий погляд на несправедливість та знущання з народу, пристрасть до свободи й бажання віддати останню краплю свого життя заради визволення його від ярма.

Творчість Тараса Шевченка – це як подорож у світ емоцій, де кожен вірш – це струмінь почуттів, проникливої правди та глибокого болю за долю свого народу. «Кобзар» – невмируща класика, яка заворожує своєю глибиною і універсальністю тем, від ліричних оповідань до політичних віршів майстер торкався всіх аспектів людського життя, проявляючи небайдужість до долі свого народу:

Та не однаково мені,  
Як Україну злії люди  
Присплять, лукаві, і в огні  
Її, окрадену, збудять...

Ох, не однаково мені («Мені однаково, чи буду...» Т. Шевченко) [1].

Т. Г. Шевченко відзначився глибоким патріотизмом та соціальною чутливістю, які яскраво проявлялись у його творчості. У творах «Кавказ», «Заповіт», «Марія» поет закликає до боротьби за власну свободу та незалежність нації:

Борітеся — поборете!  
Вам бог помагає!  
За вас правда, за вас слава  
І воля святая! («Кавказ» Т. Шевченко) [1].

А «Заповіт» є яскравим прикладом Шевченкової національної свідомості: «Якщо ви підете – як мої діти, / Мої діти у лютий бій ідуть! / Уже сто разів ви в серці зубились, / А ви йдете – і я з вами іду!»

Одним із ключових аспектів творчості Шевченка є його критика соціальних нерівностей та кріпосного правопорядку. У вірші «Ісус» поет засуджує соціальні лиха та страждання людей від безправ'я: «І в тюрмі, як в темнім погребі, / Забуто в його великій землі, / Лежав він п'яний, сирота, бездітний, / Як куц молодий, соки йому смітний».

Невід'ємною частиною Шевченкової творчості є його взаємодія з природою, що символізує велич та незалежність України. У вірші «Сон» поет висловлює глибоку надію та сподівання, що Україна оживе, воскресне, якщо народ об'єднається між собою для боротьби

за незалежність, незважаючи на тягар складних життєвих обставин:

І забудеться срамотня  
Давня година,  
І оживе добра слава,  
Слава України,  
І світ ясний, невечерній  
Тихо засіяє...  
Обніміться ж, брати мої,  
Молю вас, благаю! [1].

Геніальний поет мав хист і до малювання, адже він прославився як художник низкою картин, які також мають глибоке підґрунтя, де віддзеркалено українську душу та національний дух країни. Однією з найвідоміших картин

Т. Шевченка є «Кобзар». На цьому полотні зображено старого кобзаря, який, зігнувшись від старості та важкого життя, витає в обіймах свого інструмента, передаючи неймовірні страждання людини. Картина символізує складний життєвий шлях і незламність духу. Художнику вдалося передати своєрідний колорит, використовуючи ефекти барви, щоб підкреслити глибокі почуття й тугу за минулим.

«Запорожець» – інше видатне полотно майстра, що ілюструє його близькість до національної історії та патріотичні переконання. На картині зображено козака, який гордо стоїть на тлі витоків Дніпра, символізуючи силу та незалежність українського народу. Кольорова гамма та деталізація створюють враження повноти реалій життя, підкреслюється важливість та велич національного козацького духу.

Шевченкові картини також часто присвячені соціальним темам та проблемам свого часу, наприклад, «Сирітський хлопчик» – це образ беззахисного сироти, який вражає низкою різних емоцій та почуттів: біль, туга, страждання, сум, безвихідь. Лейтмотив сирітства яскраво спостерігаємо в поетичній творчості митця, адже автор сам пройшов цей нелегкий шлях. Це полотно є своєрідним закликком до милосердя та розуміння людського горя.

Малярська творчість Т. Шевченка – це не лише витончена техніка та майстерність, але й справжній голос національної свідомості. Митець вдало поєднав свою образотворчу діяльність із поезією, створюючи комплексну картину української культури. Полотно художника – це не лише шедеври живопису, а й важливий елемент ідентичності та пам'яті українського народу. Авторські ідеї та пророчі вірші не втрачають своєї актуальності в сучасному світі. Шевченкові твори пронизані патріотизмом та любов'ю до свого народу, закликають сучасне покоління берегти свою Батьківщину, надихають на злагоджену боротьбу для здобуття волі та свободи.

Твори Т. Шевченка не є радісними чи позитивними. Деякі критики вважають, що вони можуть викликати навіть депресію, підштовхуючи своїм пригніченим настроєм до емоційної нестабільності. Але, на нашу думку, творчість Тараса Григоровича й досі лишається актуальною та популярною для українців. Наразі, у період боротьби за незалежність, наш народ став більш свідомий, детально цікавиться історією становлення нашої незалежної держави, і в цьому великий сенс має вивчення творчості саме Кобзаря, в якій проявлена волелюбність, цілеспрямованість та відданість українців своїй державі.

Т. Шевченко вважається не тільки національним поетом, але й батьком української мови та культури. У сучасному світі, де мовна та культурна ідентичність стають об'єктом уваги у всьому світі, варто належно оцінити нашу багату літературну творчу спадщину, яку полишив для свого народу відомий український діяч.

Отже, творчість Тараса Шевченка має величезний вплив на формування національної ідентичності та самосвідомості українців. У контексті сучасних геополітичних змін та зусиль підтримки національної свободи, вивчення та розуміння спадщини майстра слова стає особливо актуальним для розвитку української культури.

---

1. Бібліотека віршів. Тарас Шевченко – повна збірка віршів Кобзаря. URL : <https://library-poems.com/virshi/taras-shevchenko/>.

УДК 316.722

DOI: 10.31733/15-03-2024/2/715-717

**Алла ГІХОНК**

директор комунального закладу  
культури «Харківський  
муніципальний культурний центр»,  
викладач кафедри режисури

### **КУЛЬТУРНИЙ ФРОНТ – ЯК ОСНОВА КОНСОЛІДАЦІЇ УКРАЇНСЬКОЇ НАЦІЇ ТА ЗМІЦНЕННЯ ЇЇ ІДЕНТИЧНОСТІ**

Коли гримлять гармати – музи не мовчать. Культуру та мистецтво, неможливо сприймати як явища, які знаходяться «поза» політикою. Сьогодні, знаходячись в стані сучасної гібридної війни у своїй найжахливішій фазі, коли ворог веде боротьбу не тільки на полі боя, а і на дипломатичних майданчиках, у засобах масової інформації, розповсюджує дезінформацію та ПСГО. Стус, Куліш, Симоненко та інші члени Розстріляного Відродження є чудовими прикладами того, що політика і культура не можуть співіснувати, як і навпаки є невід'ємною частиною одна одної. Сьогодні провідні політичні діячі всього світу погоджуються, що культура відіграє ключову роль у суспільній свідомості людей, приймаючи участь у всіх державних політичних процесах, реалізації політичних програм, економічних перетворень і реформ в цілому.

Починаючи з лютого 2022 року ми бачимо різке загострення гібридної війни між Україною та Росією, яка тривала багато років і перетворилася на масштабний відкритий озброєний конфлікт. У спроможності нашої держави стримувати агресію ворога українська культура відіграла важливу роль. Звичайно, під час гострої фази війни та масованих ракетних обстрілів може здаватися, що культура не має великого значення. Але це та нитка, яку витягуєш, руйнуючи всю структуру тканини. Саме культура пов'язує багато речей між собою. [8].

Національна культура та ідентичність України наразі виступають не як абстрактне поняття, а як повноцінна складова державної політики і боротьби за Свободу та ідентичність та складаються у повноцінне поняття “культурний фронт”. Культурний фронт зараз є потужним інструментом у боротьбі за незалежність. Культура сьогодення відображає особливий і виразний менталітет українців, які пережили багато переслідувань, заборонів і утисків протягом нелегкої історії нашої країни.

Культурна ідентичність України яскраво та самобутньо представлена культурним фронтом. Він представляє культурну спадщину країни та єдність українців. Наразі митці використовуючи творчість активно захищаючи моральне та ментальне здоров'я, всіляко підтримують українських військових і волонтерів, вимушених переселенців та інші категорії населення, що знають про війну не з новин. Виступаючи безпосередньо на фронті, артисти передають нашим захисникам відчуття квітучої країни за їх плечима, яка небайдужа до тих, хто вірить в них, чекає на повернення та вдячна за кожен мить свого служіння. Артисти не тільки підтримують їхні зусилля, але й захищають нас на майданчику війни. Крім того, підтримка та емпатія є основою, на якій побудована єдність народу.

Теоретики Брайтон і Баркаві запропонували розглянути війну як «комплекс відносин між війною, знаннями та владою», який вони назвали «війною/правдою», щоб з'ясувати, як вона пов'язана з «правдою». Стверджують, що цей термін «дозволяє простежити близькість між полем бою та ширшим соціальним, політичним і культурним полем, який допомагає створити війна» [7, с. 127]. Вплив зони бойових дій на культуру особливо помітний між військовими подіями, через зображеннями художників, які були присутні на фронті або малювали після описів битв.

Від початку повномасштабної війни було створено велику кількість мистецьких заходів, включаючи вистави, фестивалі, концерти, літературу, вистави, кіно та музичні композиції. Все це сприяє поширенню української культури на міжнародних платформах, що робить її популярною в усьому світі.

З часів зростання гібридних загроз з боку Росії в 2013 і 2014 роках Україна переживає певне відродження культури - театральні постановки, проекти креативних індустрій і творчі проекти, а також активна підтримка політики зі збереження культурної спадщини з метою

підвищення національної самоідентифікації. Активісти культури отримали підтримку від нових державних культурних установ та інституцій, таких як Український культурний фонд, Український інститут, Український інститут книги, Національне бюро програми ЄС «Креативна Європа» в Україні, програма «Дім Європи» ЄС, а також грантів Президента України на театральне, музичне, циркове та образотворче мистецтво, а також молодих письменників і майстрів народного мистецтва. Виникнення таких інституцій свідчить про відхід від пострадянської системи культурного контролю та подолання розбіжностей між державою та незалежними митцями. Наша держава чіткіше ставиться до поняття та сприйняття культури культури, інтегруючи її в як повноцінну складову цілісної державної політики.

Українці платять високу ціну за те, щоб захистити свою свободу, суверенітет нашої держави та безпеку в Європі. Це також ставить високу планку для політики, яка має пріоритетно підтримувати та розвивати національну ідентичність в тому числі як потужний мотиваційний важіль для кожного захисника і захисниці. Таким чином, розробка розумного, компетентного та практичного підходу до формулювання цілей і засобів цієї політики є надзвичайно важливою.

Зміцнення місцевих громад у різних регіонах України починається здебільшого з культурних ініціатив населення. Ці ініціативи надають місцевим громадам голос, допомагають у створенні програм відродження регіонів і створюють партнерські відносини з місцевими органами влади та бізнесом. Цей активізм також допомагає подолати психологічні та фізичні травми та зменшує схильність населення до травматичних військових подій. У минулому Україна розглядала культуру як марну витрату державних коштів, а на пострадянському просторі існує досить архаїчна думка, що культура - це розваги, живопис, пісні та танці. Насправді це поняття слід розглядати ширше, оскільки культура формує ідентичність, свідомість, здатність до критичного мислення та глибокого розуміння. Тепер культура стає все більш важливим компонентом особистості та суспільства.

Як зазначено у маніфесті «Культурна консолідація задля перемоги» ...Сьогодні культура – на передовій жорстокої війни.... Українська культура – це фундамент нашої ідентичності. Ось чому вона не менше, а подекуди й більше, ніж інші сфери, потребує фокусу уваги та підтримки на найвищому політичному рівні. Наразі витрати на культуру не здаються нагальними. Зараз головне – наша армія, якою ми всі безмежно пишаємось та в яку віримо. Але в стратегічній перспективі саме культура України втримає нашу державність, цілісність та завоює світ. Сьогодні ми маємо історичний шанс назавжди змінити уявлення про нашу країну, історію та майбутнє» [3].

Ще одним важливим поняттям стає культурна дипломатія. Сила культурної дипломатії полягає в тому, що мова мистецтва, яка вражає та змушує задуматися, має універсальні теми, які зрозумілі людям у всьому світі, а не в донесенні політичного меседжу, щоб створити простір для розуміння та довіри. Це відрізняє культурну дипломатію від пропаганди. Тому головне – через культуру показати сучасну Україну такою, якою вона є.

Щодня українські мистецькі колективи та естрадні виконавці беруть участь у світовому культурному просторі, сприяючи діалогу та взаєморозумінню між культурами. Це важлива частина культурної дипломатії. Виступи українських мистецьких колективів на міжнародних фестивалях та конкурсах зміцнюють культурні зв'язки між Україною та іншими країнами, що стає фундаментом для євроінтеграційних процесів в Україні на всіх рівнях [1].

Українська культура, на тлі воєнного конфлікту, виявляється не лише невичерпним джерелом натхнення для самого українського народу, а й ключовим фактором його збереження та утвердження на світовій арені. Перебуваючи в умовах війни, українська культура проявляє свою міць та неперевершеність через кілька важливих аспектів.

Вона виступає як могутній символ національної гідності та ідентичності. У творчості українських митців усіх жанрів – від літератури до мистецтва, від музики до кіно – відбивається нескорена сила народу, його готовність боротися за свою свободу та незалежність. Такі твори стають не лише протестом проти військової агресії, а й підтримкою для військових та всього українського суспільства.

Українська культура в цей період виступає як могутній інструмент боротьби зі зневагою та маніпуляціями. Вона надає можливість українському народові самовираження та висловлювання своїх поглядів на події в країні. Ініціативи у сфері культури, такі як художні проекти, літературні читання, мистецькі виставки, не лише підтримують дух українців, але й надають можливість аналізувати та рефлексувати над ситуацією в країні. Культура під час війни зберігає та переосмислює свою спадщину. Музеї, архіви, бібліотеки –



всі вони відіграють важливу роль у збереженні історичної пам'яті та культурних цінностей українського народу. Вони стають не лише складницею знань, але й платформою для діалогу між поколіннями та пам'яттю про подвиги попередніх поколінь.

Українська культура під час війни виявляється надзвичайно важливим фактором для утвердження національної ідентичності, мобілізації суспільства та збереження культурної спадщини. Вона продовжує надихати та об'єднувати український народ у важкий час випробувань, свідчачи про його міць та непохитність у боротьбі за свої права та свободу.

Надзвичайне значення культури кожен зможе визнати після нашої Перемоги. Адже саме духовні цінності ляжуть в основу післявоєнної відбудови нашої країни. Післявоєнне відновлення є важливим періодом в історії будь-якої країни, а роль культури у цьому процесі виявляється надзвичайно значущою. Культура виступає не лише як інструмент відображення духовного стану суспільства, а й як потужний механізм відновлення, зміцнення та підтримки національної ідентичності. Після війни суспільство зазнає серйозних духовних та моральних випробувань. Саме тоді культура виступить, як засіб відновлення духовних цінностей, надаючи людям можливість знайти опору та розраду у мистецтві, літературі, музиці тощо. Культурні програми та ініціативи можуть сприяти процесам міжнаціонального діалогу після війни, створити позитивний імідж для залучення інвестицій у відновлення. Спільні культурні події, обмін мистецтвом та традиціями сприяють зміцненню взаєморозуміння та толерантності. Культурні ініціативи можуть відігравати важливу роль у відновленні культурної інфраструктури, яка зазнала значних зруйнувань під час війни. Відновлення театрів, музеїв, бібліотек, мистецьких центрів та інших культурних закладів сприяє відродженню культурного життя. Культурні програми можуть виступати як засіб підтримки та реабілітації ветеранів війни. Театральні вистави, музичні концерти, художні майстер-класи можуть допомогти ветеранам інтегруватися в суспільство та подолати травми війни. Культура може стати символом відродження та надії після війни. Творчість митців може надихати суспільство на позитивні зміни та підтримувати духовний розвиток нації.

Усі ці аспекти свідчать про важливість культури в процесі післявоєнного відновлення. Вона не лише відтворює духовну та культурну спадщину, а й є ключовим фактором у формуванні стійкого та гармонійного суспільства майбутнього.

Мистецтво не може запобігти або покласти край війнам, але воно має величезний потенціал залучити людей так, як не зможе жоден інший засіб. Таким чином, збереження культурної спадщини України та розвиток культурного фронту є важливими завданнями для сучасної України та її громадян.

1. Дятел О. Митці – дипломати від культури або Чому все українське мистецтво зараз політичне. URL : [https://lb.ua/blog/olga\\_diatel/520673\\_mitsi-diplomati\\_vid\\_kulturi\\_abo.html](https://lb.ua/blog/olga_diatel/520673_mitsi-diplomati_vid_kulturi_abo.html)
2. Культура як історично визначений рівень розвитку суспільства. Сайт Освіта.UA. 2010. URL : <https://osvita.ua/vnz/repots/culture/10447/>
3. Маніфест «Культурна консолідація задля перемоги». Міністерство інформаційної політики України. URL : <https://www.mkp.gov.ua/news/7311.html?PrintVersion> (Дата звернення 05.02.2024)
4. Осипчук А. Чи можливе мистецтво поза політикою? URL : <https://ekmair.ukma.edu.ua/server/api/core/bitstreams/88728ddb-e609-474a-aaef768b264e0340/content>
5. Світлана Морикіт. Самобутність – це важливо. PravyySector.info. 2007. URL : <https://pravyysector.info/> (Дата звернення 05.02.2024)
6. Ясюк, Т. . Культурно-мистецькі проекти як важлий чинник соціокультурної комунікації України. *Fine Art and Culture Studies*, 3/2023, 221–228.
7. Barkawi, T. & Brighton, S. 2011. Powers of War: Fighting, Knowledge, and Critique. *International Political Sociology*, 5/2: 126–43

**Інна КОЗУБАЙ**

старший викладач кафедри  
міжнародних відносин  
та соціально-гуманітарних дисциплін

**Катерина ЧЕРВЯКОВА**

студентка ННІ права  
та інноваційної освіти  
Дніпропетровського державного  
університету внутрішніх справ

## **МОВА ЯК ФАКТОР НАЦІОНАЛЬНОЇ БЕЗПЕКИ**

У сучасному світі, де глобалізація та транскордонні впливи стають дедалі відчутнішими, питання національної безпеки набувають все більшого значення. Одним із ключових факторів, що впливають на стійкість та самобутність нації, є мова. В контексті національної безпеки, мова може бути використана як засіб зміцнення національної єдності та захисту від зовнішніх загроз.

Як зазначає Л. Масенко розбіжності в Україні на мовній основі – це не просто протистояння двох мов, але й боротьба між ідентичностями та цивілізаційними орієнтаціями населення. Середовища, що пройшли асиміляцію та денационалізацію, перешкоджають формуванню єдиної нації, перетворюючи населення на атомізований натовп, яким легко керувати. У умовах демократії та вільних виборів такі середовища призводять до приходу до влади демагогів та популістів, для яких національні інтереси не мають значення [1, с. 6].

Для відновлення національної безпеки важливо чітко розуміти символічне значення державної мови як показника національної єдності та ідентичності, як ключового стратегічного фактора захисту нації та держави, щоб приділити мові особливу роль.

Оскільки одним із пріоритетних напрямів налагодження ефективної діяльності держави та суспільства є розвиток національної свідомості, то Президент України 18 травня 2019 р. затвердив Стратегію національно-патріотичного виховання. У загальних положеннях цього документа вказано: «Утвердження поваги до державної мови, піднесення її престижу серед громадян є важливим аспектом формування й розвитку особистості та основою національно-патріотичного виховання» [3].

Питання української мови – це потреба щоденної роботи над собою, над формуванням мовної ідентичності. Крім того, це питання щоденних дискусій у фахових колах інтелектуалів, письменників, перекладачів, культурних менеджерів і стейкхолдерів, які формують бренд української мови, які забезпечують можливості української мови для перекладу творів зарубіжної літератури, де є лексичні новотвори, сленг і професійна лексика, що відповідає XXI століттю. Це питання постійної роботи над дубляжем світових фільмів, які мають дійти до українського глядача у якісних перекладах [2].

Мова є важливим фактором національної безпеки. Вона може бути використана як засіб зміцнення національної єдності та захисту від зовнішніх загроз. Управління мовною політикою та захист прав на мову є важливими аспектами забезпечення національної безпеки.

Варто відзначити, що обмежений використання національної мови в національній державі свідчить про обмежену державність нації, неповне її визволення від колоніальної залежності та культурної неповноцінності. Перевага іноземної мови в окремих регіонах національної держави створює загрозу її цілісності, оскільки інша мова формує інші культурні та духовні традиції, цінності та інтереси, які не завжди співпадають з інтересами титульної нації та держави, створеної нею. Тому, як правильно зазначив М. Степико, головним завданням зміцнення національної ідентичності та консолідації української нації є мовна, культурна та ціннісна українізація суспільства. У цьому контексті визнанням пріоритетом є подолання конкуренції між панросійською та українською ідентичностями на території України. Послаблення української ідентичності створює ряд загроз національній безпеці країни: викликає сепаратизм, актуалізує ідеї федералізації, стимулює бажання сусідніх держав створити в Україні свої національні автономії [5].

Підкреслимо, що в контексті гібридної війни стає все більш очевидними спроби

проросійських сил завадити мовному об'єднанню української нації. Недостатньо рішучі кроки уряду щодо українізації постійно зустрічають опір, протидію та саботаж з боку певної частини суспільства, яка часто надихається проросійськими політичними силами та російськими спецслужбами. Досі ними активно просувається концепція двомовності України, яка все ще має значну підтримку в південно-східних регіонах, впроваджуються принципи лексеми, які знижують значення української мови, наприклад, «яка різниця, на якій мові говорити», пропонується відмовитися від українізації та зосередитися на економічних питаннях тощо [6, с. 44].

Таким чином, мовне питання вимагає вирішення не тільки через його потенційну конфліктогенність, але передусім через важливий сьогодні для держави безпековий потенціал мови. Без досягнення єдиного суспільного розуміння базових (мовних) ознак своєї нації (етнічної чи політичної) тривалий стабільний розвиток країни є сумнівним. Отже, лише повне і остаточне домінування української мови як державної в усіх публічних сферах забезпечить консолідацію в суспільстві, зміцнить безпекові можливості держави.

Також, необхідно зазначити, що держава має відновити права української мови, яка знаходиться під загрозою від «сильної» мови колишнього колонізатора. У статті 6 Закону України «Про основи національної безпеки» від 19 червня 2003 р. № 964-IV вказано, що одним з пріоритетів національних інтересів України є забезпечення розвитку та функціонування української мови як державної в усіх сферах суспільного життя на всій території України. Отже, згідно з цим положенням, державна українська мова, між іншим, є мовою права та юриспруденції, інструментом правового розуміння та регулювання, а також культурно-специфічним механізмом формування національного права [4].

Сьогодні відданість українській мові свідчить про лояльність громадянина до Української держави, його національну свідомість та самоідентифікацію з українською нацією. З іншого боку, відмова від використання української мови в публічному просторі є показником незрілої або альтернативної національної самоідентифікації.

Отже, мова відіграє ключову роль у стратегії національної безпеки, оскільки вона формує світогляд особистості. Мовна проблематика займає важливе місце в інформаційній та гуманітарній політиці країни поряд з громадянським освітнім процесом, історичною пам'яттю, медіа грамотністю та іншими.

Виклики, що постали перед Україною, потребують посилення протидії не лише збройній, а й інформаційній війні у мовно-культурній сфері, що її провадить росія. Для подолання загроз, спричинених мовно-культурним і цивілізаційним розколом населення, необхідно активізувати, передусім у системі освіти всіх рівнів, процеси дерусифікації. Це передбачає впровадження державної політики підтримки української мови, утвердження її реального, а не декларативного, як дотепер, статусу державної мови, що їй належить державотворча функція формування цілісної політичної нації.

Отже, мова виступає не лише елементом культури та ідентичності, але й ключовим фактором національної безпеки. Збереження мовної різноманітності та розвиток мовної політики сприяє консолідації суспільства та вирішенню внутрішніх та міжнародних викликів. Розуміння важливості мови у контексті національної безпеки є важливим етапом для сталого розвитку сучасних суспільств.

1. Масенко Л. Т. Українська мова як фактор національної безпеки. Мова : класичне - модерне - постмодерне : збірник наукових праць. 2016. Вип. 2. С. 5-15.

2. Нишук Є. Мова – чинник національної безпеки України. URL : <https://www.radiosvoboda.org/a/29795878.html> (дата звернення 22.02.2024).

3. Про забезпечення функціонування української мови як державної : Закон України від 25.04.2019 № 2704-VIII. URL : [https:// zakon.rada.gov.ua/laws/show/2704-19#Text](https://zakon.rada.gov.ua/laws/show/2704-19#Text) (дата звернення: 22.02.2024).

4. Про основи національної безпеки : Закон України від 19 червня 2003 р. № 964-IV. Відомості Верховної Ради України (ВВР). 2003. № 39. Ст. 351.

5. Степико М. Загальноукраїнська ідентичність-головний об'єкт гібридної війни росії проти України. Аналітична записка. URL : <https://niss-panorama.com/index.php/journal/article/download/45/44/> (дата звернення 22.02.2024).

6. Чеховська М. М. Мова як чинник національної безпеки. Держава та регіони. Серія: Право. 2018. С. 39-46.

7. Кондратова Я. М., Козубай І. В. Дистанційне вивчення англійської мови під час війни: виклики та можливості. Наукові орієнтири: теорія та практика досліджень : матеріали II Міжнародної наукової конференції, м. Суми, 3 листопада, 2023 р. / Міжнародний центр наукових досліджень. Вінниця : ТОВ «УКРЛОГОС Груп, 2023. С. 53-54.

УДК 355.01

DOI: 10.31733/15-03-2024/2/720-723

**Наталія ПРИБИТКОВА**

науковий співробітник  
науково-дослідної лабораторії  
з проблем наукового забезпечення  
правоохоронної діяльності  
та якості підготовки кадрів  
Харківського національного  
університету внутрішніх справ

### **ВТРАТА ІДЕНТИЧНОСТІ ЯК ОДИН ІЗ НАСЛІДКІВ ВІЙНИ**

Кожна людина народжується та живе в певному культурному, економічному, соціальному, професійному середовищі. Процес співвіднесення себе до певної групи людей за тими чи іншими ознаками є ідентифікацією, результатом якої є ідентичність. Процеси формування і зміни ідентичностей пов'язані з територією, екологією, психологією, культурою, економікою. Тож звідси і велика кількість відповідних трактувань.

Ідентичність – це призма, крізь яку розглядають, оцінюють і вивчають важливі риси сучасного життя; складний соціокультурний феномен, який поєднує особистісні, соціальні та культурні аспекти. Ідентичність, як процес, умова буття чи становлення, постійно оновлюється, утверджується або видозмінюється як на рівні індивіда, так і на колективному рівні. Ідентичність нерозривно пов'язана із соціальним середовищем, і будь-які зміни в цьому середовищі неодмінно впливають на її розвиток. Зважаючи на це, за своїм походженням ідентичність є соціальною, оскільки формується в процесі взаємодії особи з іншими людьми та зумовлюється змінами в соціальному оточенні [1].

Соціальна ідентичність – переживання і усвідомлення своєї приналежності до тих чи інших соціальних груп і спільнот. Співвіднесення з певними соціальними спільнотами перетворює людину з біологічної особини в соціального індивіда й особистість, дозволяє їй оцінювати свої соціальні зв'язки і приналежності в системі понять «ми» і «вони» [2].

Ідентичність набувається людиною в ході індивідуального розвитку і є результатом психологічних процесів самоусвідомлення, соціалізації, ідентифікації, особистісної інтеграції тощо. У міру засвоєння індивідом соціокультурних зразків, норм, цінностей, прийняття і засвоєння різних ролей у взаємодіях з іншими людьми його самоідентифікації змінюються. Якщо людині не вдається своєчасно вирішити завдання з формування ідентичності, у неї формується неадекватна ідентичність. Механізм ідентичності є необхідною умовою спадкоємності соціальної структури та культурної традиції [3].

Кожна сучасна людина має не одну, а багато ідентичностей. Це пов'язано з множинністю наших соціальних ролей і статусів. Чим більше людина має ідентичностей, тим більше вона є соціально зрілою та соціально адаптованою.

Однак жодний тип ідентичності (включно з національною) не з'являється сам собою навіть унаслідок травми, а є результатом серйозної цілеспрямованої духовної роботи, підтриманої культурними й мовними політиками, що реалізуються державами, суспільствами, індивідами.

Життя людини за своїм наповненням суттєво відрізняється у мирний і воєнний час, що проявляється у ставленні особистості до самої себе, до інших людей та навколишнього світу. На відміну від мирного часу, коли особистість може вибудувувати близькі та далекі перспективи, планувати своє майбутнє, в умовах війни зростає фактор невизначеності, який має значний вплив на смислотворчу сферу особистості [4].

Для України гострота проблеми національної ідентичності детермінується поліетнічністю її населення. Зважаючи на те, що на території України проживають представники багатьох національностей та народностей і кожен із цих представників вважає той чи інший регіон нашої країни своєю Батьківщиною, очевидно, що українське суспільство є мультикультурним зі складною структурою ідентифікацій, які не завжди мають спільні національні засади.

Ідентичність та різноманітні кризи ідентичності відіграють ключову роль у сучасному суспільстві. Особливого значення проблема ідентичності набуває тоді, коли

виникають граничні загрози самій ідентичності. Такою загрозою, найпотужнішою за травматичним впливом і наслідками для людей, є війна. Вплив війни, розв'язаної росією проти України, та її наслідків на життєдіяльність людей ми розглядаємо як соціально травматичний, адже порушується нормальне, прогнозоване життя, виникає відчуття безпорадності, залежності, жаху, втрати суб'єктності [1].

Повномасштабне вторгнення російської федерації в Україну призвело до окупації чималої території нашої держави, жертв серед мирного населення і військових, руйнування міст, еміграції за кордон і переміщення громадян усередині країни, кожний громадянин України прямо чи опосередковано відчув на собі болісні наслідки цих трагічних подій. Зокрема, соціально-психологічні наслідки нам доводиться долати вже зараз, проте і в майбутньому ці проблеми не зникнуть і будуть потребувати розв'язання. У таких умовах ідентичність громадян України також зазнала певних змін.

З демографічного боку, ми бачимо значну хвилю українських біженців, які вже майже два роки живуть у різних країнах Європи. Якщо додати сюди трудових мігрантів, які залишили державу ще до війни, то можна говорити про те, що кількість тих, хто виїхав, наближається до кількості тих, хто залишився. І є ймовірність того, що більшість з тих, хто рятувався від війни, не повернеться. Україна завжди мала велику історію міграцій, але сьогодні ця історія перейшла в іншу фазу. І тут постає запитання: чи зможуть українці за кордоном зберегти себе як життєздатну національну спільноту, чи не асимілюються вони, поглинені тими культурами, до яких перемістилися? [5].

Ще однією проблемою є примусове вивезення, окрім цивільного населення, українських дітей, серед яких діти-сироти, діти, які потребують особливого піклування, та діти, чийх батьків було вбито росіянами. Там їм швидко змінюють громадянство, щоб віддати на усиновлення, декого навіть при живих батьках чи родичах в Україні, позбавляючи права на збереження індивідуальності, користування рідною мовою, культурою та іншими правами, визначеними Конвенцією ООН про права дитини, вчиняючи серйозні порушення міжнародного гуманітарного права, тобто крадучи у такий спосіб українське майбутнє та ідентичність. І з кожним днем викрадених маленьких українців стає все більше. Крім того, примусове переміщення українських дітей росією відбувається на фоні систематичних, організованих і масштабних злочинів росії, спрямованих проти українців через те, що вони ідентифікують себе як окремо виражену групу. І ці злочини, за підтримки російського уряду, супроводжуються офіційними заявами та публічною риторикою, в яких дегуманізують українців, заперечують їх право на існування та ідентифікацію себе як українців, а також закликають до знищення українського народу. Такі дії росії підпадають під визначення воєнного злочину, геноциду та злочину проти людяності. Примусове переміщення, або депортація мирного населення, зокрема дітей, заборонена статтею 49(1) Четвертої Женевської конвенції. Згідно зі статтею 147 Четвертої Женевської конвенції та статтею 85(4)(а) Додаткового протоколу I, депортація або переміщення мирного населення з окупованої території є серйозним порушенням цих конвенцій і протоколів. Відповідно до статті 24 Четвертої Женевської конвенції та статті 78 Додаткового протоколу I дозволяється лише тимчасова евакуація дітей до нейтральної держави за згодою батьків або опікунів, і необхідно створення системи для реєстрації місця перебування всіх евакуйованих дітей. Важливо зазначити, що стаття 50 забороняє змінювати сімейний або особистий статус дітей, включаючи національність чи громадянство. Однак росія грубо порушує ці норми [6].

Попри все сказане, зауважимо, що різні регіони країни по-різному переживають війну, але потрібно досліджувати, які наслідки має цей досвід для української національної ідентичності. Варто відмітити, що наша держава досі неоднорідна й прірва між регіонами тільки збільшується. В даному випадку йдеться про мову. На початку широкомасштабного вторгнення Південь і Схід реагували швидкою відмовою від російської та спробами перейти на українську. Але слід зазначити, що перехід з одного мовного коду на інший — це дуже непросте питання, яке потребує додаткових зусиль. Навчання забирає роки, точніше, ціле життя. Що відбувається з тими, хто під впливом травми переходить на українську? Деякі (їх багато) самотужки закріплюють свою українську мовну свідомість, але роблять це без чієїсь допомоги. Вони на самоті розв'язують для себе мовне питання. Інші (їх також чимало), щоб висловити свій біль, — адже так долається травма — повертаються до тієї мови, якою вони вміють спілкуватися. І це мова російська. А ще є значна кількість тих, хто не може або не хоче переходити на українську, визнаючи себе українцями. Кажуть, що їх багато в армії. Для того, щоб люди ідентифікували себе з Україною через мову, до цього питання потрібно поставитися відповідно. Якщо такого усвідомлення немає, питання саме собою не

вирішиться, хоч би як травма війни руйнувала їхню первинну мовну свідомість.

Не менш важливим фактором є коливання рівня видимості України у світі. Широкомасштабне вторгнення Росії, зокрема нелюдська жорстокість росіян, застосована проти цивільних, привернула увагу до України, і вона стала видимою. Проте ми знаємо, що увага сучасної людини швидко розсіюється, відвертається, і наша держава вже зникає з радарів масової свідомості Європи й США, а на радарях багатьох інших країн Африки, Азії, Латинської Америки вона так і не з'явилася [4].

Однак сама ідентичність накладає й певні зобов'язання. Так, ЗСУ захищають всіх українців та українок, незалежно від того, чи робить конкретна особа пожертви на оборону, волонтерить тощо. Тому національна ідентичність ставить кожного перед питанням: якщо я не допомагатиму ЗСУ, чи матиму я право вважати себе частиною України?

За роки незалежності України питання утвердження української національної та громадянської ідентичності лише розрізнено та фрагментарно висвітлювалося у законодавстві, що врегульовує відносини у різних сферах суспільного життя. Лише 13 грудня 2022 року ухвалено Закон України «Про основні засади державної політики у сфері утвердження української національної та громадянської ідентичності», який визначає основні засади й особливості формування та реалізації державної політики утвердження громадянської ідентичності, гарантії участі громадян України, закордонних українців, громадських об'єднань та інших громадянських інститутів в її реалізації [7].

Підсумовуючи зазначимо, що існування та процвітання Української держави неможливе без загального усвідомлення громадянами своєї громадянської ідентичності, що веде початок від ототожнення себе кожним громадянином з українським народом. Відчуття такої належності через мову, традиції, цінності безпосередньо позначається на житті кожної людини. Сукупність усіх індивідів, які пройшли таке самовизначення, є необхідним фундаментом для формування потужного громадянського суспільства, сильної нації та міцної держави. Особливого значення зазначене питання набуває для сфери національної безпеки і оборони, адже утвердження української національної та громадянської ідентичності громадян як одної з визначальних засад держави значно посилює її у здатності протистояти внутрішнім і зовнішнім безпековим загрозам.

Війна, як і будь-який інший процес, що становить загрозу для існування і збереження ідентичності, змушує людину, яка ж і є носієм цієї ідентичності, переосмислювати крихкість життя, переоцінювати наявні соціальні зв'язки, звертатися до ресурсів спільноти, до якої вона себе відносить. Вплив війни та її наслідків на життєдіяльність людей має соціально травматичний фактор, адже порушується нормальне, прогнозоване життя, виникає відчуття безпорадності тощо. Очевидно, що метою війни, яку розв'язала Росія проти України, є руйнування української ідентичності; вона поставила перед нами нові виклики, що впливають на процеси трансформації і становлення як індивідуальної, так і колективної ідентичностей.

Ураховуючи реалії сьогодення, необхідно працювати над збереженням української національної та громадянської ідентичності насамперед за допомогою інформаційної політики та неформальної освіти. Як зазначає В.Вінков, необхідно розглядати українське минуле, теперішнє й майбутнє невідривно від глобальних процесів. Аналогічний підхід поширюється на українську культуру та українське життя загалом. Так ми зуміємо осмислити українську національну ідентичність як глобальну, а також перетворити нашу мову не тільки на засіб об'єднання всіх людей, які називаються себе українцями, а й на унікальний голос, що буде почутий у всьому світі.

---

1. Коробка Л.М. Види спільнотних ідентичностей: проблеми трансформації та взаємодії в умовах війни. URL : <https://politpsy.org/index.php/popp/article/view/126/123> (дата звернення 24.02.2024)

2. О. Кухарук. Ціннісна складова соціальної ідентичності у прогнозуванні соціальної взаємодії // Вісник Львівського університету. Серія психологічні науки. 2021. Випуск 11. URL : [http://psy-visnyk.lnu.lviv.ua/archive/11\\_2021/12.pdf](http://psy-visnyk.lnu.lviv.ua/archive/11_2021/12.pdf) (дата звернення 24.02.2024)

3. Вінков, В. (2023). Ідентичність українця в умовах війни: особливості переживання загроз. Проблеми політичної психології, 14(28), 79-92. URL : <https://doi.org/10.33120/popp-Vol14-Year2023-140> (дата звернення 24.02.2024).

4. Wilson, A. (2023). Ukraine at war: Baseline identity and social construction. Nations and Nationalism, 1–10. URL : <https://doi.org/10.1111/nana.12986> (дата звернення 27.02.2024)

5. О. Пронкевич. Національна ідентичність, війна й гуманітарні науки. URL : <https://tyzhden.ua/natsionalna-identychnist-vijna-j-humanitarni-nauky/> (дата звернення 29.02.2024).

6. І. Драбок. Діти війни: викрадення росією маленьких українців як злочин геноциду. URL :

<https://www.ukrinform.ua/rubric-ato/3666673-diti-vijni-vikradenna-rosie-u-malenkih-ukrainciv-ak-zlocin-genocidu.html> (дата звернення 29.02.2024).

7. Закон України «Про основні засади державної політики у сфері утвердження української національної та громадянської ідентичності» від 13.12.2022 р. № 2834-IX URL : <https://zakon.rada.gov.ua/laws/show/2834-20#Text> (дата звернення 29.02.2024).

УДК 316.7

DOI: 10.31733/15-03-2024/2/723-724

**Віталій ФІЛІМОНОВ**

аспірант кафедри

управління та адміністрування

Дніпропетровського державного

університету внутрішніх справ

### **СОЦІОКУЛЬТУРНІ УМОВИ ЗАБЕЗПЕЧЕННЯ НАЦІОНАЛЬНОЇ БЕЗПЕКИ**

Соціокультурні умови мають величезний вплив на забезпечення національної безпеки, оскільки вони визначають готовність та стійкість суспільства до різних викликів та загроз. Суспільство, яке має високий рівень соціальної та культурної стабільності, зазвичай є менш вразливим перед зовнішніми або внутрішніми загрозами.

По-перше, соціокультурні умови включають в себе ступінь соціальної єдності та сплоченості в суспільстві. Суспільство, що володіє високим рівнем соціальної згуртованості, зазвичай має більшу внутрішню стабільність та здатність ефективно протистояти внутрішнім конфліктам та розбратам.

По-друге, культурний контекст грає важливу роль у формуванні національної ідентичності та сприйнятті загрози. Країни з високорозвинутою національною ідентичністю та патріотичними цінностями зазвичай виявляють більшу готовність захищати свої інтереси та територіальну цілісність.

По-третє, рівень освіти та інтелектуального розвитку суспільства також впливає на його здатність до розуміння потенційних загроз та прийняття обґрунтованих рішень щодо заходів забезпечення безпеки.

До того ж, ефективна комунікація між владними органами та громадськістю, розвинута система громадянського суспільства та готовність до співпраці та обміну інформацією також є важливими аспектами соціокультурних умов забезпечення національної безпеки.

Національна безпека – це не лише реагування на загрози та їх наслідки, а й збереження особистих і матеріальних ресурсів, а й три аспекти, які мають бути враховані на рівних засадах [1]:

– створення соціокультурних основ національної безпеки (наприклад, знань, науки і техніки, цілісного права, всебічно підготовлених особистісних ресурсів, освіти, національного морального духу, патріотизму, культури влади, лідерських якостей),

– створення економічних і фінансових основ безпеки, спрямованих на підвищення умов існування і розвитку суспільства та міжнародного становища держави,

– використовувати при реалізації політики безпеки (цілі безпеки) всі наявні засоби та інструменти, створюючи умови, за яких поява загроз та їх наслідків була б малоімовірною або менш серйозною для держави та суспільства, матеріальних благ та навколишнього середовища, тобто діяльність дипломатичної, економічної, культурної, військової, спеціальної, екологічної, науково-технічної, нормативної, особливої, впорядкований, виховний і т. ін.

Усе це означає, що архітектура національної безпеки має враховувати:

– цінності, потреби, завдання та інтереси системи національної безпеки та пов'язані з ними місії, завдання і завдання системи національної безпеки,

– дипломатичні, економічні, культурні, військові, спеціальні, екологічні, науково-технічні, екологічні, впорядковані, нормативні та інші заходи,

– інструменти національної безпеки, які ми використовуємо в окремих видах

діяльності, тобто органи влади та виконавчої влади, що функціонують на території держави та за її межами, на які покладені компетенції та обов'язки у сфері національної безпеки, існуючі та потребують модифікації деталізованих операційних систем,

–взаємозв'язок між елементами СНБ, як це визначено національним законодавством і міжнародним правом і зобов'язаннями,

–здатність і готовність взаємодіяти з іншими суб'єктами на міжнародному рівні та процеси, в яких вони беруть участь.

Основні функції системи мають бути зведені, зокрема, до захисту міжнародного становища, суверенітету та інтересів держави, забезпечення цілісності та цілісності кордонів, захисту держави та її конституційного ладу, забезпечення культурної безпеки, прийнятних умов і якості життя громадян, безпеки людей, їх благ і навколишнього природного середовища та громадської безпеки, захист прав і свобод людини і громадянина, економічних інтересів і системи власності; участь у виконанні завдань, що впливають із міжнародних зобов'язань щодо спільної оборони від агресії; охорона державного кордону, інформації з обмеженим доступом і персональних даних та виконання інших функцій.

Отже, соціокультурні умови мають вирішальне значення для забезпечення національної безпеки. Суспільство, яке має високий рівень соціальної згуртованості, культурної ідентичності та освіченості, зазвичай є більш стійким та готовим до викликів, що стоять перед ним. Тому важливо надавати належну увагу розвитку соціокультурних умов як одному з ключових аспектів національної безпеки.

1. Kitzler W. Model of the National Security System: Selected Problems. *European Research Studies Journal*. Volume XXIV, Issue 3B, 2021. 1027-1040.

УДК 159.923.2+34

DOI: 10.31733/15-03-2024/2/724-725

**Олександр ШУМЕЙКО**

старший викладач кафедри

психології та педагогіки

Дніпропетровського державного  
університету внутрішніх справ

### **ОСОБЛИВОСТІ СТАНОВЛЕННЯ НАЦІОНАЛЬНОЇ САМОСВІДОМОСТІ МОЛОДИХ ПРАВНИКІВ**

Нині в новітній Україні на державному рівні визначається особливе значення розвитку національної самосвідомості сучасної молоді. Багатьма державними інституціями ведеться активна робота з формування та реалізації національної концепції української держави, в рамках якої наголошується на відродженні національних культурних та патріотичних традицій, духовних цінностей тощо. Провідними та перспективними напрямками такої діяльності є ідеї гуманізації та демократизації, які стимулювали зростання національної самосвідомості, та використання в освітньо-виховній діяльності національних та загальнолюдських цінностей, створення соціально-культурних умов для самореалізації особистості, розвитку духовного потенціалу [4, с. 54]. Особливої актуальності нині набуває проблема формування національної самосвідомості, заснованої на інтеграції національних та загальнолюдських цінностей, серед студентської молоді, насамперед серед студентів та курсантів правничих та військових спеціальностей, особливо серед тих із них, хто виявляє свою активність у громадській роботі, волонтерстві й соціально-політичних процесах в цілому. На нашу думку, під категорію «молодий правник» підпадає молодь віком від 14 до 35 років, які навчаються або навчалися у закладах вищої освіти всіх рівнів акредитації на правничих спеціальностях: здобувачі, студенти, курсанти, молоді науковці тощо, вік яких наразі не перевищує 35 років.

Виховання національної самосвідомості молодих правників, як і виховання загалом, є комплексним процесом. Виховання національної самосвідомості слід починати з виховання самосвідомості особистості. Самосвідомість особистості – відносно стійка система уявлень індивіда про себе як про частину суспільства, своїх взаєминах із навколишнім світом, іншими



людьми, про свої дії та вчинки, думки, почуття, про всю різноманітність якостей особистості, на основі чого формується образ власного «Я». Без наявності самосвідомості неможливо виховати й національну самосвідомість [2, с. 279-284]. Національна самосвідомість – це такий рівень пізнання нацією своєї власної сутності, коли система уявлень нації про саму себе становить глибоке суб'єктивне відображення об'єктивно існуючих національних фактів життя суспільства, усвідомлення кожним народом особливостей свого національного життя, взаємин із іншими народами. Тільки через національну самосвідомість виробляється загальна та індивідуальна оцінка, соціальна позиція, активне ставлення людей як до своєї єдності, так і до інших спільнот. У ньому втілюється усвідомлення людьми належності до своєї нації, її місце серед інших націй, особливих та спільних із ними рис. За своєю суттю національна самосвідомість – це суб'єктивне відображення об'єктивного факту приналежності людини до тієї чи іншої національної спільноти та усвідомлення відмінностей від інших етносів і народів. Воно формується в особистості під безпосереднім впливом національних елементів соціального середовища, мови народу, його культури, побуту, історії [1, с. 57-60].

Разом із тим національна самосвідомість – це складніша структурна освіта, вона включає і національні стереотипи та уявлення про територію, культуру, мову, історичне минуле, звичаї, традиції. У результаті проведеного дослідження нами було відмічено, що основними рисами національної самосвідомості молодих правників є соборність і колективізм, толерантність, рішучість, відкритість та здатність поглинати та розчиняти у собі духовні цінності інших народів і національних меншин, присутність яскраво вираженої етнічної ідентифікації, розуміння того, що українці є самобутньою і самодостатньою нацією. Також ми з'ясували, що для того, щоб у наш буремний час у процесі становлення особистості молодого правника переважав такий тип національної самосвідомості, духовно-історичний фон якого глибоко торкався б сутнісних засад національного життя, необхідно на всіх етапах формувати любов до рідної мови, до історичної та культурної спадщини народу, глибоку повагу до державних символів України [3, с. 147-157].

Із самого дитинства людина має цікавитися своєю національною приналежністю, любити свою батьківщину, знати рідну мову, захоплюватися культурою, історією свого народу. Саме період навчання у старшій школі та студентські роки є найбільш сприятливими для формування основ національної самосвідомості молодих правників. Наразі основна роль у формуванні національної самосвідомості належить освіті та вихованню. Для цього освітній процес у ВНЗ слід орієнтувати на формування кращих рис національного характеру та на підйом рівня національної самосвідомості особистості. Важливо вчити студентську та курсантську молодь поважному ставленню до інших народів та культур, виховувати почуття патріотизму, відданості батьківщині тощо. Світ людських почуттів та переживань, що виражають стосунки близьких людей, передається у звуках, ритміці та мелодиці рідної мови, присутній у музичних та літературно-художніх творах, в живописі та архітектурі. Установи освіти покликані відкрити цей простір, щоб молодь могла будувати свою діяльність на основі вітчизняних духовних багатств.

Студентський вік – один із життєвих етапів високої соціальної активності людини, він відкриває період дорослішання: відбувається інтенсивне та багатопланове формування національної самосвідомості молодої людини. Саме у студентському віці особливо актуальним є формування моральної свідомості, оскільки більшість студентської молоді зазнає серйозних труднощів, пов'язаних із моральним вибором. Складнощі у прийнятті традиційних моральних цінностей молоді пов'язані з тим, що у багатьох молодих правників формується внутрішній конфлікт між їх прагненням до самовизначення, самореалізації та домінуючою в даний час, зрозумілою в період війни потребою у безпеці, і в той же час мотивацією юнаків і дівчат до престижу та бажання й очікування заслуженої поваги з боку суспільства.

1. Дідич Г. С. Теоретичні основи формування національної самосвідомості особистості. Наукові записки [Центральноукраїнського державного педагогічного університету імені Володимира Винниченка] Серія : Педагогічні науки. 2018. Вип. 170. С. 57–60.

2. Мещерякова Н. П. Проблема формування національної самосвідомості. Деякі аспекти теорії та історії. Scientific achievements of modern society. Abstracts of the 3rd International scientific and practical conference. Cognum Publishing House. Liverpool, United Kingdom. 2019. Pp. 279–284.

3. Савчук В. А. Національна самосвідомість : огляд психологічних концепцій. Наукові записки Національного університету «Острозька академія». Серія : Психологія. 2017. Вип. 5. С. 147–157.

4. Ситник П. К. Проблеми формування національної самосвідомості в Україні: Київ, 2004. 226 с.

УДК 159.923.2  
DOI: 10.31733/15-03-2024/2/726-728

**Данійл ГІРКАЛО**

курсант ННІ права та підготовки  
фахівців для підрозділів  
Національної поліції

**Валерій БІЛЧЕНКО**

старший викладач кафедри  
тактико-спеціальної підготовки  
Дніпропетровського державного  
університету внутрішніх справ

## **РОЗВИТОК УКРАЇНСЬКОЇ КУЛЬТУРИ ЯК ЗАСОБУ ОБ'ЄДНАННЯ УКРАЇНСЬКОГО НАРОДУ ТА ЗМІЦНЕННЯ ЙОГО ІДЕНТИЧНОСТІ**

Українці протягом віків творили свою унікальну культуру, спадкуюючи цінності своїх предків і перетворюючи набутки інших народів через власне творче осмислення. Цей процес сприяв не лише розвитку національної культури, але й створенню значного внеску у світову скарбницю культурних цінностей. Характерною рисою української культури є її відкритість і стійкість, які дозволяють усвідомлювати й українізувати різноманітні культурні впливи. Це дозволило українській культурі двічі оновлюватись і зберігати духовний генофонд нації навіть в умовах колоніального тиску. Українська культура століттями розвивалась в лоні литовської, польської, російської. Тому вона оцінювалась окремими дослідниками як похідна та «провінційна». На розвиток української культури негативно впливала відсутність власної державності, єдиної національної політики в галузі культури. В умовах колоніальної залежності сковувався творчий дух і самобутність нації, гальмувались або ставали неможливими культурні процеси.

Здобуття Україною незалежності, розбудова самостійної держави, зростання самосвідомості нації і складний процес переходу до нового суспільства на зламі епох вимагають нового висвітлення культурологічних проблем, відкривають нові обрії розвитку української культури. Все це зумовило зростання інтересу до історії та проблем української культури, який, на жаль, задовольняється недостатньо, оскільки в науковому плані особливості української культури досліджені фрагментарно.

У сучасному світі культура перетворюється на ключовий елемент суспільного і гуманітарного розвитку, завдяки чому члени суспільства мають змогу реалізувати свій творчий потенціал, зберігати й збагачувати власну історико-культурну спадщину в усьому її різноманітті та долучитися до духовного багатства світової цивілізації. Будучи національними, цінності української культурної традиції, як і будь-якого іншого народу, за змістом співпадають із загальнолюдськими. Отже, якщо мова йде про збереження фундаментальних духовних цінностей, то мається на увазі відродження й освоєння національної культури й одночасно – усього світового культурного багатства. Це – основне джерело моральності, усвідомлення якого має бути головним змістом навчально-виховного процесу у вищому навчальному закладі, головним життєвим орієнтиром та змістом життя людини. Самобутність національної культури несумісна з ідеєю винятковості тієї чи іншої нації, її здобутків та ролі в історичному процесі. Розглядаючи українську національну культуру як цілісну систему в історичній послідовності, слід враховувати те, що разом з українцями як одним з найбільших слов'янських народів Європи живуть росіяни, білоруси, болгари, євреї, поляки, молдовани та ін. З одного боку, вони є певними носіями своєї національної культури, а з іншого – творцями і «споживачами» української, яка тут має пріоритетне значення. Історичний процес, господарство і географічний фактор зумовлюють цілісність національної культури. Генезис і розвиток її є джерелом традицій і звичаїв, духовного життя сьогодення. В ньому єдність минулого і майбутнього, ретроспективного і перспективного. Незважаючи на всі несприятливі фактори розвитку українського народу в умовах поділу його земель між різними державами, національну дискримінацію й русифікацію, творилася культура народу, зростала її значущість. І. Котляревський, Т. Шевченко, І. Франко, Леся Українка, П. Куліш, І. Нечуй-Левицький, П. Мирний, П. Грабовський, В. Стефаник, М. Максимович, М. Старицький, М. Лисенко,

М. Кропивницький та багато інших подвижників зробили значний внесок на тернистій ниві літератури, науки, мистецтва. Народний геній ніколи не розривав життєдайних судин між поколіннями українців та інших народів світу. Особливу увагу українські вчені приділяють проблемам взаємозв'язку розвитку культури й соціального прогресу, що означає констатацію взаємозв'язків політичної, економічної та культурної сфер життя суспільства. При цьому з'ясовується й такий принципово важливий аспект соціальних явищ, як проблема формування громадянського суспільства. Соціальна складова є одночасно важливою як для консолідації української нації – етносу, так і формування громадянського суспільства. У західних країнах пріоритет громадянина у рамках соціально-культурного і державного будівництва є загально визнаним і незаперечним, але для українського суспільства така ідея, що не основана на пріоритеті тієї чи іншої соціальної групи чи класу або титульної нації, поки що не є загально визнаною, в той час як у громадянських суспільствах європейського типу формується певна політична єдність і почуття причетності до історичного процесу країни. Це у свою чергу, породжує впевненість у можливості задовольняти свої потреби за рахунок належності до такої спільноти, де реалізуються етнічні та культурні потреби громадян і різних етносів, основні права і свободи.

Реальне становище культурної й соціальної сфери України свідчить про те, що поріг напруги у суспільстві 18 ще не пройдено, кризові явища не подолані, отже – це сигнал про необхідність прискорення створення громадянського суспільства, без якого проблеми не будуть вирішені. До того ж процес підвищення рівня культури української нації – етносу об'єктивно ускладнюється її гетерогенністю, як і країни в цілому. Основними факторами цієї неоднорідності є: – культурно-етнографічна; – соціально-історична; – конфесійна та ін. Як наслідок, виникає певна «мозаїчна» картина близькості й відносної віддаленості різних регіонів України, мови та культури, хоч справа не доходить до розходжень на ідейному ґрунті. Такі розходження є наслідком історичної долі різних частин населення України. Одним із наслідків вказаних обставин є білінгвізм та відмінності політичної та етнічної ідентичності у сучасному українському суспільстві. Оскільки мова йде про специфічні особливості культурного розвитку, то варто відмітити ще й таку притаманну українській культурі рису, як збереження глибинних витоків автентичної народної творчості, що завжди були рятівним резервом для професійної культури. Крім того, внаслідок несприятливих умов, яких в історії України було багато, національна культура накопичила велику енергію невикористаних можливостей, призупинених поривів, і ця енергія може зумовити новий прорив за певних сприятливих обставин. Ще одним істотним методологічним принципом щодо проблем і перспектив культурного та етнічного розвитку держави є з'ясування співвідношення між поняттями «національна ідея» та «політична нація». Щодо з'ясування суті цих понять висловлюються амбівалентні погляди у середовищі політиків різних спрямувань та науковців. Деякі фахівці, зокрема, С. Безклубенко, С. Римаренко спроби формування національної ідеї на сучасному етапі іронічно називають «націоналідейною метушню», небезпідставно стверджуючи, що національна ідея може бути породженою лише суспільними потребами на етапі певного розвитку етносу і вона має бути конкретною, зрозумілою людям і об'єднувати їх. Свого часу перший президент України Л. Кравчук констатував, що національною ідеєю українського народу впродовж багатьох століть була мета – мати свою державу і вона здійснилася в кінці 19 ХХ століття. Приблизно ж тоді у науково-публіцистичних виданнях почали вживати термін «політична нація» як синонім поняття «етнічна нація». Різні політичні сили в Україні: лівого, національного та ліберального спрямувань вкладали свій зміст у це поняття, часто вживаючи «політично зрілими» етнічних українців, а не корінних громадян багатоетнічної України. І другий, і третій президенти України також наголошували на необхідності формування нової національної ідеї, констатуючи тим самим об'єктивну необхідність і після набуття незалежності вирішення багатьох невідкладних проблем національно-культурної сфери. Але в такому разі мова має йти не про «національну ідею» чи «політичну націю», а про сучасну національну доктрину творення нації – держави. Ототожнювати ці поняття не варто, оскільки перше з них виникає і формується стихійно, впродовж тривалого часу, а друге є результатом цілком осмислених державницьких дій. Українська сучасна доктрина творення нації – держави згідно з Основним Законом передбачає перетворення багатоетнічного народу України у націю громадян України. Етнічність при цьому не зникає, а розвиваючись, тільки підсилює першорядність громадянськості, консолідації усіх членів суспільства

До вироблення спільних культурних стратегій, які становлять особливість культурної політики Європейського Союзу, Європа «прийшла» через визнання їх

необхідності для:

а) стабілізаційних процесів у суспільстві (суспільна консолідація, зменшення ризиків виникнення деструктивних і дезорганізуючих елементів, розвиток громадянського суспільства, сприяння міжкультурному діалогу, який прийшов на зміну політиці мультикультуралізму та стверджував внесок кожної культурної групи, не лише етнічної, у створення суспільного добробуту);

б) розвитку економіки та інновацій;

в) розвитку міжнародних відносин між країнами-членами ЄС, країнами-кандидатами і світом.

На сучасній стадії розвитку українського суспільства культура може посідати декілька головних позицій. По-перше, вона є одним з інструментів євроінтеграції. Розвиваючи сектор культурних індустрій, модернізуючи культурну політику і вдосконалюючи механізми її впровадження, можливо окреслити вимір успішної зовнішньої політики, якою є на сьогодні євроінтеграція, та наблизити нашу країну до омріяних європейських стандартів. По-друге, досвід європейських країн показує важливість участі культурного сектору в розбудові громадянського суспільства та в економічному зростанні держави, тобто у внутрішньополітичному житті країни.

Водночас важливим висновком аналізу культурної політики ЄС є визнання проблем культурної сфери такими, що належать першо- Культурна політика України: національна модель... 40 чергово до справ національних урядів. Тому важливо виробити власну, адекватну українським вимогам, модель культурної політики, завдяки якій Україна стане повноправним учасником обмінів між європейськими державами. Отже, культурну сферу необхідно віднести до першочергових завдань національного розвитку. Лише наповнення української культури сучасним національним змістом зможе відкрити її світові.

Досвід культурної політики Європейського Союзу стверджує, що вироблення її механізмів та конкретних інструментів втілення є неможливим поза участю культурної громадськості. Тож «відкритість» культурної політики для українських громадян створює важливу умову її «відкритості» для партнерських проектів з європейськими державами та пов'язаних із цим перспектив розвитку в цілому.

Розвитку української культури, її повноцінній інтеграції в європейській культурний простір перешкоджають численні проблеми, що існують на рівні правової бази, системи державного управління, окремих сфер. Українська культурна політика не відзначається цілісністю й послідовністю, базується на застарілих концептуальних засадах. Вочевидь недостатньою є участь в її формуванні та реалізації структур громадянського суспільства. 6. При розробленні культурної політики необхідно дотримуватися балансу між такими напрямками:

1) збереження, дослідження та актуалізація національної культурної спадщини, її популяризація за кордоном;

2) розвиток сучасних видів культурної та мистецької діяльності, створення сприятливих умов для вироблення конкурентоспроможної на світовому ринку культурної продукції;

3) забезпечення максимальної доступності культурних благ для кожного жителя України, надання можливостей для розкриття творчого потенціалу особистості. Також необхідно пам'ятати, що економічна рентабельність, окупність, комерційний успіх, за всієї своєї значущості, не можуть бути основними критеріями оцінки рівня національної культури, а отже, і головними цілями культурної політики.

---

1. Українська минувшина: Ілюстрований етнографічний довідник. – 2 –е вид./А.П.Пономарьов, Л.Ф.Артюх, Т.В.Косміна та ін. Київ : Либідь, 1994. 256с.;іл.

2. Історія української культури: Курс лекцій (під загальною редакцією доктора історичних наук С.О.Костилевої. Київ : ІВЦ „Видавництво „Політехніка”, 2010. 334 с.

3. Культурна політика України: національна модель у європейському контексті : аналіт. доп. / С. І. Здіорук, О. М. Литвиненко, О. П. Розумна; за ред. С. І. Здіорука. Київ : НІСД, 2012. 64 с.

УДК 81'272

DOI: 10.31733/15-03-2024/2/729-730

**Олександр ДОН**

студент магістратури ННІ права  
та інноваційної освіти  
Дніпропетровського державного  
університету внутрішніх справ

## **РОЛЬ НАЦІОНАЛЬНОЇ МОВИ В ФОРМУВАННІ БЕЗПЕКОВОГО СЕРЕДОВИЩА УКРАЇНИ**

Роль української мови в безпеці держави багатогранна і відіграє вирішальну роль у збереженні єдності, самобутності та ефективного функціонування Української держави. Мова є не лише засобом спілкування, а й потужним інструментом для сприяння національній єдності, збереження культурної спадщини та забезпечення ефективного управління. У контексті України роль української мови в безпеці держави можна висвітлити в кількох ключових аспектах:

### *1. Національна ідентичність та єдність:*

Українська мова є ключовим елементом у визначенні та збереженні національної ідентичності українського народу. Спільна мова створює почуття приналежності та єдності серед громадян, сприяючи сильній національній ідентичності, яка є важливою для стабільності та безпеки держави. Популяризація та захист української мови сприяє згуртованості різноманітних етнічних і культурних груп у країні.

### *2. Комунікація та інформаційний потік:*

Уніфікована мова має вирішальне значення для ефективного спілкування в державних установах, військових силах, правоохоронних органах та інших суб'єктах, відповідальних за підтримку державної безпеки. Спільна мова забезпечує безперерйну координацію, швидке реагування на загрози та ефективний потік інформації, що є важливими компонентами надійного апарату національної безпеки.

### *3. Культурна стійкість:*

Мова є невід'ємною частиною культурної спадщини нації. Захист і популяризація української мови є життєво важливою для збереження культурної стійкості перед зовнішніми впливами. Зберігаючи мовні традиції, Україна може протистояти культурній асиміляції та зовнішньому тиску, який може загрожувати її суверенітету та безпеці.

### *4. Протидія дезінформації:*

Мова є потужним інструментом у боротьбі з дезінформацією та пропагандою. Сильний наголос на українській мові може допомогти протистояти зовнішнім спробам маніпулювати громадською думкою, сіяти розбрат або поширювати неправдиві наративи. Населення, яке добре володіє своєю рідною мовою, з більшою ймовірністю розпізнає та відкине інформацію, що вводить в оману, сприяючи загальній стійкості держави проти гібридних загроз.

### *5. Правова база та управління:*

Українська мова відіграє вирішальну роль у правовій та управлінській системі країни. Закони, нормативні акти та офіційні документи, як правило, складаються українською мовою, що забезпечує узгоджену та прозору роботу правової системи. Сильна законодавча база, підкріплена використанням національної мови, є важливою для дотримання верховенства права та підтримки внутрішньої стабільності.

### *6. Освіта та передача знань:*

Українська мова є основним засобом навчання в навчальних закладах. Добре освічене населення, яке володіє національною мовою, краще підготовлене для того, щоб зробити внесок у розвиток країни, інновації та технологічний прогрес. Це, у свою чергу, підвищує загальну безпеку та стійкість держави.

Слід відзначити, що з початком повномасштабної війни 2022 року, кількість громадян, які спілкуються тільки українською або переважно українською мовою збільшилася на 8%, а частка людей, які використовують російську мову зменшилася аж на 11% (табл.1).

Порівняльна статистика україномовного та російськомовного населення України 2017 та 2022 рр. (%)

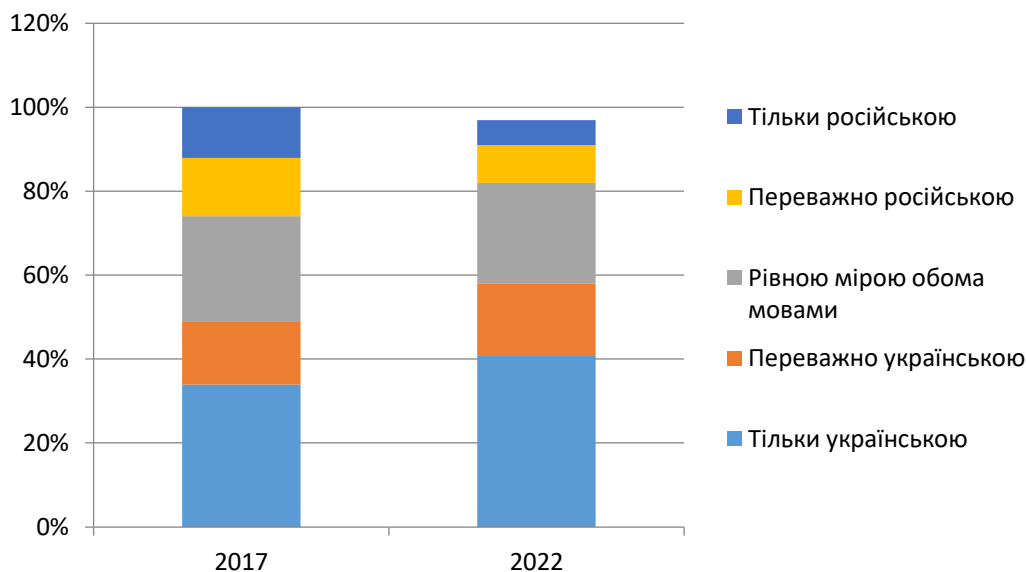
*Джерело 1*

Таким чином, ми можемо спостерігати тенденцію, що самі українці вважають рідну мову важливою для самосвідомості та об'єднання нації перед зовнішньою загрозою національної безпеки.

Підсумовуючи, українська мова є невід'ємною частиною нації та відіграє життєво важливу роль у забезпеченні безпеки та стабільності української держави. Його просування та захист пов'язані не лише з мовними міркуваннями, а й з центральними аспектами національної ідентичності, культурної стійкості, ефективного управління та протидії зовнішнім загрозам.

1. Київський міжнародний інститут соціології, «Мова та ідентичність в Україні на кінець 2022-го року», м. Київ, 2022 р. URL : [https://kiis.com.ua/?lang=ukr&cat=reports&id=1173&page=1&fbclid=IwAR2tVFeekMzTaFIYsMq\\_UZXIQ\\_LrXQ\\_5QyBDraolDwruF0LLQKylchQz3zwQ](https://kiis.com.ua/?lang=ukr&cat=reports&id=1173&page=1&fbclid=IwAR2tVFeekMzTaFIYsMq_UZXIQ_LrXQ_5QyBDraolDwruF0LLQKylchQz3zwQ)

УДК 811.161.5

DOI: 10.31733/15-03-2024/2/730-731

**Катерина ЖУРАВЕЛЬ**студентка ННІ права  
та інноваційної освіти**Наталія ЛЕОНОВА**

кандидат філологічних наук, доцент

*(Дніпропетровський державний  
університет внутрішніх справ)***МОТИВАЦІЯ ПРЕСТИЖНОСТІ УКРАЇНСЬКОЇ МОВИ.  
2022-2024 РОКИ**

Питання престижності української мови лишається актуальним, що зумовлено явищем системного лінгвоциду в минулому України й українців, як свідомих носіїв мови. Історично склалась така спровокована зовнішніми силами (незмінною мовною політикою росії) ситуація, що й сьогодні це питання повністю не втратило своєї актуальності. Українська мова – національна мова українців, титульної нації нашої держави. Вона

належить до слов'янської групи індоєвропейської мовної сім'ї. Українська мова є єдиною державною мовою в унітарній Україні, що закріплено в ст. 10 Конституції нашої країни.

У перші десятиліття незалежності нашої держави такі поняття як україномовність, мовна свідомість, «мовна стійкість» семантично пов'язувались зі здатністю за форс-мажорних лінгвоцидних обставин зберегти та відновити українську мову, уникнути загрози денаціоналізації і втрати національної лінгвістичної сутності. На сьогодні основу цих понять мають визначати зростання авторитету української мови, тотального заперечення мовного відступництва в будь-яких його проявах, усвідомлення внутрішньої потреби спілкуватися та омовлювати світ засобами національної мови. «Мова – дім духу», зазначав М.Гайдегер, «Мова народу – це його дух, і дух народу – це його мова», стверджував В. фон Гумбольдт. Маємо перед собою щоденне підтвердження, що для ворога, який нищить Україну та українців наша мова є об'єктом ненависті, а отже – зброєю, запорукою національної ідентичності.

Мотивування якісного оволодіння лексичними, граматичними, синтаксичними засобами державної мови цільовою аудиторією має бути превалюючим завданням державної мовної та інформаційної політики. За допомогою усіх засобів медіа потрібно створити умови, у яких зростатиме тенденція захоплення, що виконуватиме провідну роль у процесах, спрямованих на престижизацію української мови. Престижність є явищем тимчасової переваги, пріоритетності одного стилю, предмета, напрямку, об'єкта чи суб'єкта в певних сферах життя і культури соціуму. Вона акцентуалізує речі, явища, тенденції, суб'єктивне та об'єктивне позитивне ставлення порівняно з іншими процесами, що співіснують одночасно з ними. Аналізуючи мовлення в Україні у 2022-2024 роках, доходимо висновку, що руйнівне недостатнє сприйняття української мови як престижної наразі майже не діє для переважної кількості населення.

Популяризація мови – питання поліфункційне, воно потребує гнучкості у виборі методів та засобів дії. Нікого не можна змусити адміністративними методами користуватися українською мовою. Але загарбницька війна російської федерації з нашою країною під антиукраїнськими гаслами, що відтворюють політичне кредо фашизму, змінила акценти у мовному просторі України. Мовна політика, що повернула б весь народ до рідної мови, а національним меншинам дала змогу зберегти свою мову й водночас оволодіти в повному обсязі державною мовою має приклади в історії Ізраїлю, Сполучених Штатів, Франції та ін. Українська мова має стати мовою майбутнього, нових сенсів у свідомості громадян, як її носіїв. Обов'язковою є підтримка цієї патріотичної спонтанної, «народженої війною самоукраїнізації» великою кількістю україномовних конкурсів, конференцій, відповідних фестивалів та форумів тощо, підтримка міністерств, що опікуються інформаційною політикою, освітою, наукою. Перехід на українську мову спілкування у повсякденному житті наразі рештці не є примусовим – це особисте рішення громадян, глибоко усвідомлене ними через жорстокий напад на українство – історію, мову, культуру та генезис і майбутнє нації.

Тому збереження тенденцій і наративів престижизації мовної стійкості в сучасному комунікативному просторі є єдиним вибором громадян України. Основним під час війни, геноциду та лінгвоциду 2022–2024 років у мовному питанні є те, що ми самі повинні розвивати й популяризувати українську мову, починаючи, найперше, з себе та свого найближчого оточення. Велике починається з малого.

1. Ажнюк Б. І. Інновації в системі української мови та тенденції її розвитку. Київ : Українознавство, 2009. 111 с.
2. Апреотесей Д. О., Бялик В. Д. Сучасний стан і перспективи лінгвістичних досліджень та проблеми перекладу. Чернівці : Чернівецький національний університет імені Юрія Федьковича, 2021.
3. Бардіна Н. В. Сучасні проблеми прикладної лінгвістики. URL : <http://dspace.onu.edu.ua:8080/bitstream/123456789/17756/1/5-14.pdf> (дата звернення: 14.09.2022).
4. Єрмоленко С. Я. Соціальна престижність української мови в сучасному комунікативно-інформаційному світі. Українознавство. 2005. № 4. С. 13–35.
5. Конституція України. Відомості Верховної Ради України (ВВР). 1996. № 30. Ст. 141. URL : <http://zakon.rada.gov.ua/laws/show/254к/96-вр> (дата звернення: 02.10.2022).
6. Леонова Н.В. Українська мова. 2021-2023 роки. Лінгвоцид на тимчасово окупованих територіях держави Україна. Науковий вісник Дніпропетровського державного університету внутрішніх справ: Науковий журнал. 2022. Спеціальний випуск № 2 (121). С. 170-174.
7. Про мовне питання в Україні. URL : [https://censor.net/ua/resonance/3214449/pro\\_movne\\_pytannya-\\_v\\_ukrayini](https://censor.net/ua/resonance/3214449/pro_movne_pytannya-_v_ukrayini) (дата звернення: 14.10.2022).

**Anastasiia LYHUN**

student of Educational and Scientific  
Institute of Law and Innovative Education

**Inna KOZUBAI**

Senior Lecturer of International Relations  
and Social and Humanities Department  
of Dnipropetrovsk State  
University of Internal Affairs

### **THE INFLUENCE OF LANGUAGE ON THE PERCEPTION OF SAFETY**

Language plays a pivotal role in shaping public opinion, influencing discourse, and framing perceptions, particularly during periods of war and crisis. Political rhetoric, media reporting, and citizen discourse on social media can profoundly impact how events are understood and interpreted. This thesis examines how linguistic choices, framing, and narratives have determined perceptions of safety during the Ukraine war and ways to enhance public trust and contribute to a secure environment amid armed conflicts.

Perception is an attempt to comprehend the world around us. It is fundamentally subjective and is never a precise account of the circumstance or the event. Thus, there can be significant differences between one's perception and actual reality [2].

Political rhetoric often emphasizes themes of national security, military readiness, and the protection of citizens, constructing a narrative of safety through strength and vigilance. Media coverage tends to highlight the risks faced by civilians, framing safety in terms of humanitarian concerns and the need for diplomatic solutions. Meanwhile, public discourse on social media reveals diverse perspectives, ranging from feelings of insecurity and fear to resilience and solidarity.

A frame can impact a person by highlighting elements of reality while downplaying others — it serves a purpose. Research on political news framing typically looks at topics that may appear insignificant and distant, to the public resulting in a range of beliefs that are accessible and available [3]. Therefore, political news framing should not only operate based on significance but introduce fresh perspectives to individuals that differ from the objective truth.

Within Ukraine, the language used by government officials and public figures has a significant impact on whether social cohesiveness and public trust are strengthened or weakened. Clear, transparent, and empathetic communication that resonates with the public's concerns and values can bolster trust and encourage cooperation with policies and initiatives aimed at protecting civilians. However, contentious speech that feeds preconceptions inflames anxieties, or propagates false information can disrupt confidence, increase hostilities, and split society apart.

One may anticipate that the media would be important in shaping the public's perception of foreign nations, given how much reliance citizens have on the mass media for global news. To influence how the general public views another country, it is necessary to present a coherent narrative that clarifies the issues involved and the foreign nation's position on them [1]. Although this may have unfavorable effects on foreign countries, it also raises the possibility that some narratives that link a country's popular stance could be an effective instrument in public diplomacy [4].

Global public views of safety can be influenced by narratives of humanitarian crises, threats to world peace, or the possibility of broader conflict that might shape perceptions of how the war will affect international security on a global scale. Linguistic choices that evoke empathy, solidarity, or shared concerns about safety can foster a sense of global interconnectedness and a collective responsibility to address the crisis.

Given the influential role of language, it is crucial to develop and promote linguistic strategies and best practices that can contribute to a more secure environment during armed conflicts.

Government and military officials should prioritize clear, honest, and empathetic communication that resonates with the public emphasizing shared goals, resilience, and unity. Avoiding overly technical jargon and divisive language, acknowledging uncertainties, and expressing genuine care for civilian safety can enhance trust and inspire collaboration.

Media outlets should endeavor for a balanced and responsible framing of war-related events



promoting fact-based discourse, media literacy, and critical thinking skills among the public. Countering misinformation, teaching discernment in evaluating information sources, and encouraging rational discussions can ensure more balanced perceptions of safety.

In conclusion, this thesis has examined how language and narratives influence public perceptions of safety during armed conflicts. A key finding is that political rhetoric, media framing, and social media discourse can profoundly shape how events are understood, evoking diverse emotional responses ranging from fear and insecurity to resilience and solidarity. Ultimately, the language used by political and public figures has significant power to either unite society or divide it amidst the uncertainties of war. Therefore, promoting transparent, compassionate, and responsible linguistic choices and narratives is crucial to secure the public environment.

1. Brewer P. R., Graf J., Willnat L. Priming or Framing: Media Influence on Attitudes toward Foreign Countries. *Gazette* (Leiden, Netherlands). 2003. Vol. 65, no. 6. P. 493–508. URL : <https://doi.org/10.1177/0016549203065006005> (date of access: 24.02.2024).

2. Dwinata E. Language and Perception. *BRIGHT: A Journal of English Language Teaching, Linguistics and Literature*. 2017. Vol. 1, no. 1. P. 71–77.

3. Lecheler S., de Vreese C. H. News Framing and Public Opinion: A Mediation Analysis of Framing Effects on Political Attitudes. *Journalism & Mass Communication Quarterly*. 2012. Vol. 89, no. 2. P. 185–204. URL : <https://doi.org/10.1177/1077699011430064> (date of access: 24.02.2024).

4. Manheim, J. B. *Strategic Public Diplomacy: Managing Kuwait's Image during the Gulf Conflict. Taken by Storm: The Media, Public Opinion, and Foreign Policy in the Gulf War*. Chicago, 1994. P. 131–148.

5. Kozubai I.V., Shemet U. R. *New Paradigms of Contemporary Learning Process. Science and Practice: Implementation to Modern Society: Proceedings of the 4<sup>th</sup> International Scientific and Practical Conference (May 6-8, 2020)*. Manchester, Great Britain: Peal Press Ltd., 2020. 248-250 pp.

УДК 81'272

DOI: 10.31733/15-03-2024/2/733-734

**Аміна ОЦЕЛ**

студентка спеціальності 262  
«Правоохоронна діяльність»

**Ольга ПОДЛІСЕЦЬКА**

доцент кафедри  
мовної підготовки  
Одеського державного  
університету внутрішніх справ,  
кандидат філологічних наук, доцент

### **МІЖНАРОДНА ТА НАЦІОНАЛЬНА БЕЗПЕКА: ЛІНГВІСТИЧНІ АСПЕКТИ ЗАБЕЗПЕЧЕННЯ**

З початком російського вторгнення в Україну змінилося ставлення до міжнародної та національної безпеки, оскільки десятирічна війна ведеться насамперед з метою зміни мовних, правових, культурних і політичних чинників життя суспільства і держави.

Національна безпека України – це захищеність суверенітету, територіальної цілісності, демократичного конституційного ладу та інших національних інтересів України від реальних та потенційних загроз [1]. Останнім часом, мабуть, усі громадяни України усвідомили, що поняття «національна безпека» – це не офіційний атрибут держави, а реальність, яка має гарантувати безконфліктне існування держави [2, с. 11]. Слід зазначити, що в російськомовному мовленні місцевих постійно зустрічаються доповнення до речень, частота вживання яких перевищує кількість слів, що репрезентують основний зміст. Відомі одиниці на кшталт «наприклад», «образно кажучи», «у принципі», «скажімо так», «ось», «і так далі», «можна сказати» – це так звані мовленнєві маркери, що не мають достатньої літературності і не претендують на літературність (публічність). Тому чути таку мову від керівництва Миколаївської та Херсонських оюластей, з одного боку, неприємно, а з іншого – зрозуміло. [2, с. 134].

Справжню картину мовної ситуації в Україні можна побачити лише через соціологічні та соціолінгвістичні дослідження. Однак ці дослідження не використовують принципів лінгвістичного аналізу, а тому не можуть якісно оцінити мовну реальність. Однак навіть сьогодні між ними існують помітні відмінності. Соціологи стверджують, що двомовність в Україні є популярною, тоді як мовознавці не поділяють цієї думки: С. Соколова, досліджуючи мовну поведінку киян, виявила, що менше половини з тих, хто заявив про вільне володіння українською та російською мовами (72,34%), однаково впевнено розмовляють обома мовами, і дійшла висновку, що інша половина віддає перевагу одній мові перед іншою. [3, с. 23-24].

Згідно з чинним українським законодавством, державна мова – це мова, яка обов'язково використовується в адміністративно-управлінській роботі, в установах і організаціях, на підприємствах, у національних закладах освіти, науки, культури, зв'язку та інформації. Українська мова має статус державної мови в Україні. Однак, як свідчать соціолінгвістичні дослідження, з моменту здобуття незалежності Україна перебуває в процесі мовної асиміляції. Цьому сприяє мовна ситуація в адміністративній сфері, освіті, засобах масової інформації тощо [3, с. 166]. Деякі державні службовці, які відхиляються від літературних норм української мови, роблять це свідомо і не намагаються виправити своє мовлення. Важливу роль у цьому відіграє приклад керівників держави, у мовленні яких часто помітний виразний російський вплив. Хоча рівень мовлення та культури представників української влади за останні роки (з 2014 року) значно покращився, деякі з них все ще уникають розмовляти українською мовою [3, с. 168-169]. Спроби внести зміни до стандарту української мови з метою зміцнення позицій української мови в різних сферах суспільного життя, таких як освіта, адміністрування, радіо і телебачення, або поступового усунення руйнівних наслідків втручання радянських ідеологів у природний розвиток мовної системи наштовхуються на запеклий опір. Їх іноді розцінюють як «насильницьку українізацію» і «порушення природних мовних прав російськомовних громадян». Така реакція на спроби зміни статусу і корпусу не обмежується Україною. Однак у ситуаціях, коли мовні питання є високополітизованими і відбуваються процеси самоасиміляції населення, проблема стає більш гострою, а опір будь-яким змінам – сильнішим. Незважаючи на таку ситуацію, український правописний стандарт поступово оновлюється. Прийнято нові правописні норми, видано нові тлумачні словники української мови, мовознавці активно займаються виданням культурологічних настанов української мови з метою усунення штучних і нехарактерних рис української мови, нав'язаних у радянський період, громадські рухи, Інтернет, ЗМІ, сфера зв'язків, сфера послуг борються за популяризацію використання української мови. Однак для того, щоб ці зусилля принесли плоди, державна влада також має дотримуватися цього вектору розвитку мови.

Мова є засобом вираження ідентичності країни. Тому мовні конфлікти в суспільстві не обмежуються лише мовним виміром. Він приховує в собі політичний конфлікт між силами, що борються за національний суверенітет, і силами, що відстоюють інтереси інших країн у регіоні. І те, наскільки влада зацікавлена в закріпленні за державною мовою статусу національної, фактично є лакмусовим папірцем для визначення векторів внутрішньої та зовнішньої політики. [3, с.183-184].

---

1. Закон України від 21 червня 2018 року № 2469-VIII «Про національну безпеку України» // Відомості Верховної Ради України. 2018. № 31. URL : <https://zakon.rada.gov.ua/laws/show/2469-19#Text> (дата звернення: 29.02.2024).

2. Демченко В.М. Державна мова як об'єкт національної безпеки: монографія. Херсон : Видавництво Вишемирського В.С., 2019. 176 с.

3. Макарець Ю.С. Статус і стан української мови в незалежній Україні: соціолінгвістичний аспект : монографія. Київ : ЛАТ і К, 2019. 209 с.

УДК 341.384

DOI: 10.31733/15-03-2024/2/735-736

**Олександр ПЕРЕТЯТКО**

курсант факультету підготовки  
фахівців для підрозділів  
кримінальної поліції

**Валерій БІЛЧЕНКО**

старший викладач кафедри  
тактико-спеціальної підготовки  
Дніпропетровського державного  
університету внутрішніх справ

## **ГУМАНІТАРНИЙ ЗАХИСТ НАСЕЛЕННЯ В УМОВАХ ЗБРОЙНОЇ АГРЕСІЇ**

Повномасштабна війна російської федерації проти України стала ключовим моментом у дестабілізації як економіки нашої країни загалом, так і її інфраструктури. Наразі це створило ситуацію, коли багато громадян нашої країни залишилися без багатьох необхідних для нормального життя речей, включаючи воду, їжу, електроенергію та інше.

Для вирішення цих проблем країна почала активно задіяти гуманітарну допомогу для підтримки свого народу в цей непростий час, також стали формуватися багато добровільних гуманітарних організацій як для громадян, які перебувають у зоні бойових дій, так і по всій країні, що дуже допомагає нашій країні підтримувати стабільність у регіонах.

Забезпечення гуманітарного захисту населення в умовах збройної агресії та дотримання прав людини та гідності є найважливішим завданням у цей час. Розглянемо декілька ключових кроків, які на мій погляд повинні підтримуватися державою.

### **1. Міжнародне право та норми гуманітарного права**

Міжнародне право – це система правових норм, що регулюють відносини між державами та міжнародними суб'єктами. Воно включає різні галузі, такі як право мирного вирішення конфліктів, право міжнародних організацій та інші. Домовитися на полі бою не завжди гарна ідея, оскільки страждає дуже багато людей, і обидві сторони конфлікту мають шукати мирних шляхів вирішення конфліктів, залучаючи до цього інші країни гаранти, що допоможуть врегулювати конфлікт на зручних умовах обох сторін.

Норми гуманітарного права – це частина міжнародного права, спрямовану захист людей у збройних конфліктах. Вони встановлюють правила, що обмежують способи ведення війни та захищають тих, хто не бере участі у військових діях, наприклад, цивільних осіб, медичний персонал та поранених солдатів. Для безпеки громадянських людей у зоні бойових дій повинні створюватися гуманітарні коридори, за якими за згодою обох сторін конфлікту, мають виводитися із зони бойових дій громадянські. Кожен громадянин, який втратив свій будинок або інше майно через бойові дії, повинен отримати від своєї країни компенсацію та підтримку, чим активно займається наша країна. Так, наприклад, людина, яка змушена залишити свій будинок у зоні бойових дій, або втратила його в зоні бойових дій, отримує статус ВПО, і відповідно отримує допомогу від країни як грошову так і при переїзді в іншу область [1].

Обидва компоненти важливі для забезпечення стабільності, безпеки та захисту прав людини на міжнародному рівні.

### **2. Гуманітарна допомога в умовах збройної агресії**

Гуманітарну допомогу, включаючи ту, що задовольняє базові потреби людей, які знаходяться поруч із бойовими діями чи в зоні бойових дій, мають отримувати в чітко визначений термін, оскільки грамотна організація постачання гуманітарної допомоги допоможе безпечно і всім, хто потребує, роздати гуманітарну допомогу. Для цього потрібно попередити населення певного району чи міста заздалегідь, і роздати гуманітарну допомогу всім, хто її потребує без дискримінації [2].

Також потрібно контролювати процес передавання гуманітарної допомоги, оскільки певна кількість гуманітарної допомоги не доходить до людей, яким вона була призначена. Я вважаю, що потрібно залучати до перевезення та видачі гуманітарної допомоги державні

структури, оскільки гуманітарний вантаж дуже часто стає метою розбійних нападів та крадіжок.

#### **4. Захист прав людини в умовах збройної агресії**

В умовах збройної агресії необхідно посилити силові структури, оскільки саме у воєнний час відбувається найбільше злочинів та порушень прав людини. Збільшити кількість патрулів, не забуваючи про мотивацію та заохочень для працівників правоохоронних органів, бо як казав Біліченко Валерій Віталійович – «Права і свободи людини – великі завоювання сучасної цивілізації» [6]

Захищати права людини у воєнний час потрібно не звертаючи уваги на людину, що порушує це право, чи то звичайний громадянин чи військовий, всі повинні дотримуватися закону. Також багато прав людей захищаються міжнародними конвенціями та ООН, такі як «Женевське право» (По відношенню до військовополонених та поранених), «Гаазьке право» (Способи ведення війни).

Категорії осіб, яких захищає міжнародне гуманітарне право:

– особи, які не беруть активної участі в бойових діях, у тому числі особи зі складу збройних сил, що склали зброю, хто перестав бути комбатантом унаслідок хвороби, поранення, затримання тощо;

– поранені та хворі, а також люди з інвалідністю;

– військовополонені;

– жінки та діти [4].

#### **4. Підтримка громадських організацій та міжнародних агенцій**

Підтримка державою громадських організацій гуманітарної допомоги для людей, це важлива складова для стабільності в регіонах, оскільки коли населення за своїм бажанням іде допомагати іншим людям, це високий рівень патріотизму та віри у свою країну.

Держава має як залучати людей до таких організацій, так і заохочувати їх, не забуваючи контролювати процес видачі гуманітарної допомоги, оскільки, коли такі організації бачать підтримку своєї країни, вони бачать, що країна не забуває про них і підтримує, що породжує в таких організаціях ще більше прагнення. допомоги іншим людям.

Також потрібно не забувати про міжнародну гуманітарну допомогу, оскільки вона є дуже важливою, і дуже часто наражається на крадіжки та інші махінації [3].

---

1. Міжнародне гуманітарне право URL : <https://minre.gov.ua/diyalnist/napryamky-proektiv-minreintegracziyi/mizhнародне-gumanitarne-pravo/>.

2. ЗАКОН УКРАЇНИ Про соціальний захист осіб, які постраждали внаслідок воєнних дій, збройної агресії або збройного конфлікту. URL : <https://ips.ligazakon.net/document/JH4U61AA>

3. Допомога від міжнародних організацій. URL : <https://www.kmu.gov.ua/news/dopomoha-vid-mizhнародnykh-orhanizatsii-khto-mozhe-otrymaty>

4. ДДУВС. Аналітичний огляд захист прав в умовах збройного конфлікту. URL : <https://er.dduvs.in.ua/bitstream/123456789/11491/1/%.pdf>.

5. Механізм надання державою гуманітарної допомоги в умовах воєнного стану. URL : <https://nazk.gov.ua/wp-content/uploads/2022/07/Mehanizmy-nadannya-derzhavnoyu-gumanitarnoyi-dopomogy-v-umovah-voennogo-stanu.pdf>.

6. Біліченко Валерій Віталійович.  
URL : <https://scholar.google.com.ua/citations?user=A1Kt2B8AAAAJ&hl=ru>.

УДК 81'272

DOI: 10.31733/15-03-2024/2/737-738

**Данііл ТОМАС**

курсант ННІ права та підготовки  
фахівців для підрозділів  
Національної поліції

**Юлія ГАЛЕНКО**

старший викладач  
кафедри українознавства  
та іноземних мов  
Дніпропетровського державного  
університету внутрішніх справ

## **PRINCIPLES OF ANALYSIS OF LANGUAGE CONFLICT**

Conflicts have long been an integral part of human life. In the process of communication, performing professional duties, training, having rest, sometimes there are significant misunderstandings with other people due to the peculiarities of the internal emotional state of the interlocutors, unsatisfactory communication, lack or insufficient level of effective communication skills, etc. With insufficient attention, these differences can turn into conflict situations of different content and strength of manifestation, the consequences of which can be felt for a long time. The basis for the emergence of conflicts may be differences in views, interests, desires, needs, goals and motives as well as features of temperament, character traits, patterns of behavior, etc. incompatible with each other [1, p. 5].

The reference dictionary defines conflict as the most acute way to resolve significant contradictions that arise in the process of interaction between the parties to the dispute; collisions of oppositely directed, incompatible tendencies in the consciousness of a single individual, in interpersonal interactions or interpersonal relationships of individuals or groups of people that are associated with acute negative emotions and experiences. In essence, conflict means contradiction, disagreement, inconsistency, struggle between thoughts, ideas, needs, interests, values, desires, positions of people. The conflict is a clash of two parties (persons, groups), a serious disagreement that causes tension in the situation and relationships. Tension arises, since two positions of partners collide, their interests are threatened, a specific situation is assessed by each side in different ways, through the prism of one's own vision and personal beliefs. A feature of the conflict is that it is always accompanied by negative emotions of different expression and intensity. Conflict really exists if there is a negative consequence of differences in opinions and emotional reactions. The main feature of a conflict is that individuals resort to a variety of negative, cruel actions in order to defend their position [2, p. 44].

Y. Saplin considers that the language itself can be a conflict's basis, and this leads to the emergence of conflicts at the mega level (level of the world language process), at the macro level (level of linguistic regions (areas) and individual states), at the meso level (level of social strata, classes and small groups), at the micro level (level of interpersonal interaction of individuals (linguistic personalities), at the intro level (level of intrapersonal interaction of languages in the consciousness of a non-linguistic person) [1, p. 8].

The study of a conflict text requires the development of a methodology for identifying conflict factors that determine the interpretation of the content of the expression, which leads to the dis-harmonization of communication. From the point of view of internal organization, a language conflict arises on the basis of a communicative act. A communicative act in relation to a speech act is considered as a set of speech actions of persons towards each other. Interpersonal language conflict involves speech opposition of two parties in the process of communication. It becomes a reality when one of the parties intends, a desire, even spontaneous, to actively use their own speech actions to the detriment of the other party, implementing various speech tactics. Speech actions of one individual determine the behavior of the second, when the latter, realizing that they are directed against him and his interests, resorts to appropriate action, expressing his attitude to the subject of the dispute and the opponent.

Having information about the intended communicative event, a speaker seeks to effectively build interaction with a partner. However, this knowledge may be incomplete, which undoubtedly

complicates communication and affects its outcome. There are “risk zones” in the speech of people, i.e. linguistic elements that complicate the interaction between individuals. Under the conditions of harmonious communication, a subject corrects his speech behavior. An addressee is also an active participant in the interaction process; he/she interprets the addressee’s actions, constructs his/her expressions in accordance with his/her own communicative tasks. However, with disharmonious communication, decoding the replicas of the interlocutor, stumbling upon “risk zones”, is more difficult. This communication process allows formulating the following basic principles of the analysis of conflict expression:

1. Lingua-cognitive principle allows exploring the conflict expression from the standpoint of the presence of linguistic units (markers) that signal the conflicting intentions of individuals. Consequently, understanding of language processes in conflict can only be achieved by clarifying the connections of language expression with the structures of human knowledge.

2. Linguo-pragmatic principle from the perspective of linguo-pragmatic speech activity is a set of speech actions, operations on the part of an addressee who creates the speech act, and an addressee who perceives them.

Therefore, the formation of communicative-pragmatic situations depends on the speech-creating activity of a person. Thus, the pragmatic plan for studying interpersonal language conflict is implemented in the process of studying the strategic and tactical interaction of its participants.

Having considered different points of view of scientists on the system of conflict-oriented speech tactics, it can be concluded that researchers do not always clearly establish their compliance with the intentions of speakers to effectively implement their chosen strategies. Sometimes they do not take into account the purely conflict-oriented parameters of the phenomenon (sphere of manifestation, type, conditions of development, images of a conflict situation, etc.), the understanding of which is important as well. However, the impact on the opponent is a natural set of speech and behavioral tactics. Therefore, the system of speech tactics taken as a basis takes into account the behavioral component.

Behavioral tactics includes the following stages:

1. hard stage: psychological violence, pressure;
2. medium stage: demonstrative behavior, sanction, coalition;
3. soft stage: fixing the position, friendliness, agreement.

Speech tactics includes the following stages:

1. cooperative stage: apology, offer, provision of information, soft criticism, persuasion, concession, promise, request;
2. confrontational stage: an indication, reproach, remark, accusation, change of topic, irony, disagreement, public complaints, interrogation, prohibition, obsessive advice, order, slander, negative personal assessment, deception, insult, threat, intimidation, making demands, ridicule, blackmail [1, p. 58-60].

Thus, a language conflict is a special type of communication in which the means of speech represent inconsistencies in the interests, views, goals, positions of the parties, and differences in the communicative goals and roles of speakers are fixed. For its emergence and development, communicative interaction should take place between the parties, that is, individuals express their position, vision of the situation, attitude to the opponent by reserves of speech. The study of interpersonal language conflict is multi-vector, since the subject of research is combined with a person, whose essence is manifested in the special nature of everyday life in a system of various social coordinates.

---

1. Bilokononko L.A. Ukrainian Language Interpersonal Conflict: Monograph. Kyiv : Interservice, 2015. 335 p.

2. Harkavets S.O. Social Conflicts: Dictionary-Reference. Severodonetsk: Publishing House of SLEEP named after V. Dahl, 2020. 120 p.

3. Sivohrakova Z.A., Alekseienco N.V. Psychology of Conflicts. Socio-Psychological Dimension of Conflict Management: Lecture summary. Kharkiv : UkrDUZT, 2020. 52 p.

Для нотаток

---

Наукове видання

МІЖНАРОДНА ТА НАЦІОНАЛЬНА БЕЗПЕКА:  
ТЕОРЕТИЧНІ І ПРИКЛАДНІ АСПЕКТИ

*Матеріали VIII Міжнародної  
науково-практичної конференції*

*(м. Дніпро, 15 березня 2024 року)*

У двох частинах

Частина II

**Українською та англійською мовами**

Редактори, оригінал-макет –  
*Є.В. Коваленко-Марченкова, А.В. Самотуга*

Редактори: *О. Ю. Чижевська, Н. В. Леонова*

Компютерна верстка – *С. В. Лобань*

---

Підп. до друку 26.04.2024. Формат 70x108/16. Друк – цифровий.  
Гарнітура – Times. Папір офісний. Ум.-друк. арк. 57,35. Обл.-вид. арк. 61,66.  
Тираж – 50 прим. Зам. № 01/24-зб

---

Надруковано у Дніпропетровському державному університеті внутрішніх справ  
49005, м. Дніпро, просп. Гагаріна, 26, [rvv\\_vonr@dduvs.in.ua](mailto:rvv_vonr@dduvs.in.ua)  
Свідоцтво про внесення до державного реєстру ДК № 6054 від 28.02.2018