

Воєнні конфлікти та техногенні катастрофи: історичні та психологічні наслідки: Збірник тез IV Міжнародної наукової конференції, 18-19 квітня 2024 р. / упоряд. А.А. Криськов, М.Я. Блавицький, Н.В. Габрусєва. Тернопіль: ФОП Паляниця В. А., 2024. 177 с.

ISBN 9786177875771

Збірник містить матеріали IV Міжнародної наукової конференції «ВОЄННІ КОНФЛІКТИ ТА ТЕХНОГЕННІ КАТАСТРОФИ: історичні та психологічні наслідки». Конференція проведена Тернопільським національним технічним університетом імені І. Пулюя 18-19 квітня 2024 р. Основне проблемне поле конференції: питання психологічної та соціальної реабілітації постраждалих під час воєнних конфліктів; основні напрямки новітніх досліджень у мінімізації наслідків воєнних конфліктів та техногенних катастроф; шляхи міжнародного співробітництва у подоланні екологічних, економічних, психологічних, соціальних проблем, пов'язаних із воєнними конфліктами та техногенними катастрофами тощо.

Всі права захищені. Жодна із тез доповідей цього видання не може бути повністю чи частково відтворена або розмножена електронним, механічним, фото- чи будь яким іншим способом без попереднього письмового погодження з програмним комітетом конференції. Всі доповіді відтворено з дозволу їх авторів. Видавець не несе відповідальності за будь який збиток, заподіяний особам чи власності внаслідок некоректності поданої у збірнику інформації або при використанні будь яких методів, виробів чи ідей, які описано у поданих авторами тезах доповідей.

ISBN 9786177875771

Матеріали відображають точку зору авторів, яка може не збігатися з позицією редколегії

**ЗМІСТ**

**ВСТУПНЕ СЛОВО** **12**

**Микола Митник**, ректор Тернопільського національного технічного університету імені Івана Пулюя, Україна;

**Людмила Головова**, Віцепрезидент української наукової діаспори у Франції, д-р екон. наук, проф. Українського державного університету науки і технологій, м. Дніпро, Україна;

**Богдан Андрушків**, д-р екон. наук, проф., Президент Академії соціального управління, Україна;

**Михайло Блавіцький**, помічник ректора Тернопільського національного технічного університету імені Івана Пулюя, Україна

ГРОМАДСЬКА ІНІЦІАТИВА ЯК ІНСТРУМЕНТАРІЙ ДОСЯГНЕННЯ ГЛОБАЛЬНИХ ЦІЛЕЙ МИРУ У СВІТІ

**Marcos António Nogueira** **14**

President of Congress of European Emerging Regions, Brussels, Belgium

**Секція 1. ПСИХОЛОГІЧНА І СОЦІАЛЬНА АДАПТАЦІЯ ТА РЕАБІЛІТАЦІЯ ЖЕРТВ ВОЄННИХ КОНФЛІКТІВ І ТЕХНОГЕННИХ КАТАСТРОФ** **16**

**Адамська З., канд. психол. наук, доц.** **16**

Тернопільський національний педагогічний університет імені Володимира Гнатюка, Україна

СОЦІАЛЬНО-ПСИХОЛОГІЧНІ ПРИЧИНИ СУЇЦИДАЛЬНОЇ ПОВЕДІНКИ ПІДЛІТКІВ В УМОВАХ ВІЙНИ

**Adamska Z., Ph.D. (Psychology), Assoc. Prof.**

SOCIAL-PSYCHOLOGICAL CAUSES OF SUICIDAL BEHAVIOR AMONG ADOLESCENTS IN CONDITIONS OF WAR

**Вишньовський В., канд. психол. наук, доц.** **19**

Тернопільський національний технічний університет імені Івана Пулюя, Україна

ПСИХОЛОГІЧНІ ОСОБЛИВОСТІ ГОРЮВАННЯ ЧЛЕНІВ СІМ'Ї ЗАГИБЛОГО ВОЇНА

**Vyshnovskiy V., Ph.D. (Psychology), Assoc. Prof.**

PSYCHOLOGICAL FEATURES OF THE MOURNING OF FAMILY MEMBERS OF A DEAD WARRIOR

**Герман О., канд. іст. наук, доц., Заслужений діяч мистецтв України** **22**

Тернопільський національний технічний університет імені Івана Пулюя, Україна

КОМПЛЕКСНЕ ЗМЕРЕЖЕННЯ КРИЗОВИХ СТАНІВ ВИКЛИКАНИХ РОСІЙСЬКО-УКРАЇНСЬКОЮ ВІЙНОЮ

**Herman O., Ph.D., Assoc. Prof.**

COMPREHENSIVE ASSESSMENT OF CRISIS STATES CAUSED BY THE RUSSO-UKRAINIAN WAR

**Мардинавка О.; Назаревич Л., канд. філол. наук, доц.** **24**

Тернопільський національний технічний університет імені Івана Пулюя, Україна

ВІДМОВА УКРАЇНЦІВ ВІД СИМВОЛІВ, ЯКІ АСОЦІЮЮТЬСЯ З РОСІЄЮ

**Mardynavka O.; Nazarewycz L., Ph.D., Assoc. Prof.**

REFUSAL OF UKRAINIANS FROM SYMBOLS ASSOCIATED WITH RUSSIA

**Мешко Г., д-р пед.х наук, проф.; Мешко О., канд. психол. наук, доц.** **26**

Тернопільський національний педагогічний університет імені Володимира Гнатюка, Україна

ТРИВОЖНІСТЬ ЯК СУБ'ЄКТИВНИЙ ПРОЯВ ЕМОЦІЙНОГО НЕБЛАГОПОЛУЧЧЯ УЧНІВ ПІД ЧАС ВІЙНИ

**Meshko H., Dr. of Pedagogical Sciences, Prof.; Meshko O., Ph.D., Assoc. Prof.**

**ANXIETY AS A SUBJECTIVE MANIFESTATION OF STUDENTS' EMOTIONAL DISTRESS DURING THE WAR**

**Пацалюк Л.** **29**

Тернопільський національний педагогічний університет імені Володимира Гнатюка, Україна

**ВОЛОНТЕРСЬКА ДІЯЛЬНІСТЬ ЯК ЗАСІБ ФОРМУВАННЯ НАЦІОНАЛЬНОЇ СВІДОМОСТІ СТУДЕНТСЬКОЇ МОЛОДІ**

**Patsaliuk L.**

**VOLUNTEER ACTIVITY AS A MEANS OF FORMING THE NATIONAL CONSCIOUSNESS OF STUDENT YOUTH**

**Періг І., канд. психол. наук, доц.** **32**

Тернопільський національний технічний університет імені Івана Пулюя, Україна

**ПОШУК РЕСУРСІВ ЯК УМОВА ПІДТРИМКИ МЕНТАЛЬНОГО ЗДОРОВ'Я ОСОБИСТОСТІ**

**Perig I., Ph.D. (Psychology), Assoc. Prof.**

**SEARCH OF RESOURCES AS A CONDITION OF SUPPORT PERSONAL MENTAL HEALTH**

**Потіха О., канд. іст. наук** **33**

Тернопільський національний технічний університет імені Івана Пулюя, Україна

**Дудун Ю.**

Галицький фаховий коледж імені В'ячеслава Чорновола, Україна

**ВТРАЧЕНЕ ДИТИНСТВО: УКРАЇНСЬКІ ДІТИ ВІЙНИ**

**Potikha O., PhD; Dudun Yu.**

**LOST CHILDHOOD: UKRAINIAN CHILDREN OF WAR**

**Рудюк Д.; Шадюк Т., канд. філос. наук, доц.** **36**

Національний університет водного господарства та природокористування, м. Рівне, Україна

**ІНФОРМАЦІЙНО-КУЛЬТУРНИЙ АСПЕКТ ФУНКЦІОНУВАННЯ ОРГАНІЗАЦІЙ В УМОВАХ ВІЙНИ**

**Ruduk D.; Shadiuk T., PhD in Philosophy, Assoc. Prof..**

**INFORMATION-CULTURAL ASPECT OF ORGANIZATIONS FUNCTIONING DURING WAR**

**Сибірний А., канд. біол. наук, доц.** **39**

Львівський національний медичний університет імені Данила Галицького, Україна

**Сибірна Р., д-р біол. наук, проф.**

Львівський державний університет внутрішніх справ, Україна

Національний університет «Львівська політехніка», Україна

**ПСИХОЛОГІЧНА ПІДТРИМКА ОСІБ, ЯКІ ПЕРЕБУВАЮТЬ В ОСОБЛИВИХ УМОВАХ**

**Sybirny A., Ph.D., Assoc. Prof.; Sybirna R., Dr., Prof.**

**PSYCHOLOGICAL SUPPORT OF PERSONS WHO ARE IN SPECIAL CONDITIONS**

**Стасюк Р.** **41**

Тернопільський національний технічний університет імені Івана Пулюя, Україна

**МОВНА ТРАНСФОРМАЦІЯ В СОЦМЕРЕЖАХ ПІД ВПЛИВОМ ВІЙНИ: АНАЛІЗ ДИНАМІКИ ТА ЇЇ КОНТЕКСТ**

**Stasiuk R.**

**LANGUAGE TRANSFORMATION IN SOCIAL NETWORKS UNDER THE INFLUENCE OF THE WAR: ANALYSIS OF DYNAMICS AND ITS CONTEXT**

**Стасюк Р.** **42**

Тернопільський національний технічний університет імені Івана Пулюя, Україна

**ДИНАМІКА ВИКОРИСТАННЯ СЛІВ "ВІЙНА" ТА "WAR" У СОЦІАЛЬНИХ МЕРЕЖАХ ПІД ВПЛИВОМ ВОЄННИХ ПОДІЙ: ПСИХОЛОГІЧНА ТА СОЦІАЛЬНА АДАПТАЦІЯ УКРАЇНСЬКОГО СУСПІЛЬСТВА**

**Stasiuk R.**

**DYNAMICS OF THE USAGE OF "ВІЙНА" AND "WAR" IN SOCIAL MEDIA INFLUENCED BY MILITARY EVENTS: PSYCHOLOGICAL AND SOCIAL ADAPTATION OF UKRAINIAN SOCIETY**

**Трубавіна І., д-р пед. наук, проф.**

**43**

Луганський національний університет імені Тараса Шевченка, м. Полтава, Україна

**НАПРЯМКИ ЗАБЕЗПЕЧЕННЯ СОЦІАЛЬНОЇ ЗГУРТОВАНОСТІ НАСЕЛЕННЯ В УМОВАХ ВОЄННОГО СТАНУ**

**Trubavina I., Dr., Prof.**

**DIRECTIONS FOR ENSURING SOCIAL COHESION OF THE POPULATION IN TIMES OF WAR**

**Шульга І., канд. пед. наук**

**47**

Тернопільський національний педагогічний університет імені Володимира Гнатюка, Україна

**ФОРМУВАННЯ БЕЗПЕЧНОГО ОСВІТЬОГО СЕРЕДОВИЩА ПОЧАТКОВОЇ ШКОЛИ В УМОВАХ ВОЄННОГО СТАНУ**

**Shulha I., Ph.D.**

**FORMATION OF A SAFE EDUCATIONAL ENVIRONMENT IN PRIMARY SCHOOLS UNDER MARTIAL LAW**

**Секція 2. ІСТОРИЯ ВОЄННИХ КОНФЛІКТІВ І ТЕХНОГЕННИХ КАТАСТРОФ**

**49**

**Yoshiyasu OHI, Ph.D in Security Studies, Former Assoc. Prof., JMSDF CDR (retired)**

**49**

Japanese National Defence Academy, Japan

**JAPAN'S POLICY OF DEALING WITH AIR RAIDS AS A FORM OF NATIONAL PROTECTION DURING WORLD WAR II**

**Городиська Н., старший викладач**

**50**

Галицький фаховий коледж імені В'ячеслава Чорновола, Україна

**УКРАЇНСЬКІ СІЧОВІ СТРІЛЬЦІ – ЗАРОДОК НАЦІОНАЛЬНИХ ЗБРОЙНИХ СИЛ**

**Horodyska N., Senior Lecturer**

**UKRAINIAN SICH RIFLEMEN - THE GERM OF THE NATIONAL ARMED FORCES**

**Гумен Ю., канд. іст. наук., доц.**

**52**

Тернопільський національний технічний університет імені Івана Пулюя, Україна

**ЦЕРКОВНИЙ АСПЕКТ РОСІЙСЬКО- УКРАЇНСЬКИХ ВІЙН. ІСТОРИЧНИЙ АНАЛІЗ**

**Humen Yu., Ph.D., Assoc. Prof.**

**CHURCH ASPECT OF RUSSO-UKRAINIAN WARS**

**Данилевич О.; Васильців А.; Назаревич Л., канд. філол. наук, доц.**

**59**

Тернопільський національний технічний університет імені Івана Пулюя, Україна

**ГРУЗІЯ ТА УКРАЇНА – ПЛЕЧЕ ДО ПЛЕЧА, АБО ДРУЖБА ПО КРОВІ**

**Danylevych O.; Vasiltsiv A.; Nazarewycz L., Ph.D., Assoc. Prof.**

**GEORGIA AND UKRAINE – SHOULDER TO SHOULDER, OR FRIENDSHIP BY BLOOD**

**Лубкович Н., канд. іст. наук; Лубкович А.**

**62**

Галицький фаховий коледж імені В'ячеслава Чорновола, Україна

**ПІДТРИМКА УКРАЇНИ МІЖНАРОДНИМ СПІВТОВАРИСТВОМ У ПРОТИСТОЯННІ МОСКОВСЬКІЙ АГРЕСІЇ**

- Lubkovych N., PhD; Lubkovych A.**  
SUPPORT OF UKRAINE BY THE INTERNATIONAL COMMUNITY AGAINST MOSCOW'S AGGRESSION
- Рудик М., викладач; Бабій Н.** 65  
Галицький фаховий коледж імені В'ячеслава Чорновола, Україна  
НЕЗАСВОЄННІ УРОКИ ВІЙСЬКОВИХ КОНФЛІКТІВ
- Rudyk M., teacher; Babiy N.**  
UNLEARNED LESSONS OF MILITARY CONFLICTS
- Секція 3. ГІБРИДНІ ВІЙНИ: ІСТОРИЧНІ ТА ПСИХОЛОГІЧНІ АСПЕКТИ** 68
- Городиська Н., старший викладач; Майка М.** 68  
Галицький фаховий коледж імені В'ячеслава Чорновола, Україна  
ГІБРИДНА ВІЙНА ЯК ФОРМА ГЛОБАЛЬНОГО ПРОТИСТОЯННЯ
- Horodyska N.; Maika M.**  
HYBRID WAR AS A FORM OF GLOBAL OPPOSITION
- Мосов С., д-р військ. наук, проф.** 70  
Інститут державного управління та наукових досліджень з цивільного захисту, Україна
- Чубіна Т., д-р істор. наук, проф.**  
Черкаський інститут пожежної безпеки ім. Героїв Чорнобиля Національного університету цивільного захисту України, Україна  
ПСИХОЛОГІЧНИЙ ТИСК ВІЙНИ НА ЛЮДИНУ
- Mosov S., Dr., Prof.; Chubina T., Dr., Prof.**  
PSYCHOLOGICAL PRESSURE OF WAR ON THE INDIVIDUAL
- Медведев О., старший науковий співробітник** 72  
Національний університет оборони України, Україна  
ТОМОС 1924 РОКУ ПРО АВТОКЕФАЛІЮ ПОЛЬСЬКОЇ ПРАВОСЛАВНОЇ ЦЕРКВИ В КОНТЕКСТІ ГІБРИДНИХ ВОЄН РОСІЇ ПРОТИ УКРАЇНИ
- Medvedyev O.**  
THE 1924 POLISH ORTHODOX CHURCH AUTOCERPHALOUS DECREE (TOMOS) IN THE CONTEXT OF RUSSIA'S HYBRID WARS AGAINST UKRIANE
- Станько А., доктор філософії; Микитишин А., канд. техн. наук, доц.; Блавіцький А.** 75  
Тернопільський національний технічний університет імені Івана Пулюя, Україна  
ІНТЕГРАЦІЯ СУЧАСНИХ ТЕХНОЛОГІЙ У ВІЙСЬКОВІ ДОКТРИНИ: КІБЕРЗАГРОЗИ ТА АДАПТАЦІЯ ДО ЦИФРОВОГО ВИМІРУ КОНФЛІКТІВ
- Stanko A., Ph.D; Mykytyshyn A., Ph.D., Assoc. Prof.; Blavitskyi A.**  
INTEGRATION MODERN TECHNOLOGIES INTO MILITARY DOCTRINES: CYBER THREATS AND ADAPTATION TO THE DIGITAL DIMENSION OF CONFLICTS
- Станько А., доктор філософії; Тотосько О., канд. техн. наук, доц.; Голотенко О., канд. техн. наук, доц.; Королук Р.** 77  
Тернопільський національний технічний університет імені Івана Пулюя, Україна  
ВПЛИВ ІНФОРМАЦІЙНИХ ТЕХНОЛОГІЙ НА ЕВОЛЮЦІЮ ГІБРИДНИХ ВІЙН: ІСТОРИЧНИЙ АНАЛІЗ ТА СУЧАСНІ ТРЕНДИ
- Stanko A., PhD; Totosko O., Ph.D., Assoc. Prof.; Golotenko O., Ph.D., Assoc. Prof.; Koroliuk R.**  
THE IMPACT OF INFORMATION TECHNOLOGY ON THE EVOLUTION OF HYBRID WARFARE: HISTORICAL ANALYSIS AND CURRENT TRENDS

- Стоцький Я., д-р істор. наук, проф.** 79  
Тернопільський національний технічний університет імені Івана Пулюя, Україна  
КОНФЕСІЙНІ ТРАНСФОРМАЦІЇ ПІД ЧАС РОСІЙСЬКО-УКРАЇНСЬКОЇ ВІЙНИ ТА ЇХНІЙ ПСИХОЛОГІЧНИЙ ВПЛИВ НА РЕЛІГІЙНІСТЬ УКРАЇНСЬКОГО СУСПІЛЬСТВА У ПОРІВНЯННІ З ДОВОЄННИМ ПЕРІОДОМ
- Stotskyi Y., Dr., Prof.**  
CONFESSIONAL TRANSFORMATIONS DURING THE RUSSIAN-UKRAINIAN WAR AND THEIR PSYCHOLOGICAL IMPACT ON THE RELIGIOSITY OF UKRAINIAN SOCIETY IN COMPARISON WITH THE PRE-WAR PERIOD
- Хайрулін О., канд. психол. наук, доц.** 82  
Національний університет оборони України, Україна  
МОВНА ГРА ЯК ОСНОВА ІНФОРМАЦІЙНО-ПСИХОЛОГІЧНОГО ВПЛИВУ НА ЛЮДИНУ
- Khairulin O., Ph.D., Assoc. Prof.**  
LINGUISTIC PLAY AS THE BASIS OF INFORMATIONAL-PSYCHOLOGICAL INFLUENCE ON INDIVIDUALS
- Шостаківська Н., канд. пед. наук, доц.; Коваль А.** 85  
Тернопільський національний технічний університет імені Івана Пулюя, Україна  
ГІБРИДНІ ВІЙНИ: ІСТОРИЧНІ ТА ПСИХОЛОГІЧНІ АСПЕКТИ
- Shostakivska N., Ph.D., Assoc. Prof.; Koval A.**  
HYBRID WARS: HISTORICAL AND PSYCHOLOGICAL ASPECTS
- Шпіт Т.; Габрусєва Н., Ph.D, старший викладач** 87  
Тернопільський національний технічний університет імені Івана Пулюя, Україна  
СПЕЦИФІКА «КРИМСЬКОЇ ВЕСНИ»
- Shpit T.; Habrusieva N., Ph.D, Senior Lecturer**  
SPECIFICS OF THE "CRIMEAN SPRING"
- Секція 4. ОСМИСЛЕННЯ ФЕНОМЕНУ ВІЙНИ: КОГНІТИВНИЙ, ФІЛОСОФСЬКИЙ ТА СОЦІАЛЬНИЙ ВИМІРИ** 89
- Войтко О., канд. військ. наук, доц.; Полевий В., канд. юрид. наук, старший науковий співробітник** 89  
Національний університет оборони України, Україна  
КОГНІТИВНИЙ ВИМІР ВІЙНИ: ІНСТРУМЕНТИ ОЦІНЮВАННЯ ДЛЯ ПРИЙНЯТТЯ РІШЕНЬ
- Voitko O., Ph.D., Assoc. Prof.; Polevyy V., Ph.D.**  
THE COGNITIVE DIMENSION OF WARFARE: EVALUATION TOOLS FOR DECISION-MAKING
- Бамбурак-Кречківська Н., канд. психол. наук, доц.** 92  
Комунальний заклад Львівської обласної ради "Львівський обласний інститут післядипломної педагогічної освіти", Україна  
РУМІНАЦІЯ ЯК БАЗОВИЙ КОМПОНЕНТ СУБ'ЄКТИВНОГО ПЕРЕЖИВАННЯ ОСОБИСТОСТІ
- Bamburak-Krechktivska N., Ph.D., Assoc. Prof.**  
RUMINATION AS A BASIC COMPONENT OF PERSONALITY SUBJECTIVE EXPERIENCE
- Мешко Г., д-р пед. наук, проф.; Гавришок Б., канд. геогр. наук, доц.; Гавришок О.** 93  
Тернопільський національний педагогічний університет імені Володимира Гнатюка, Україна

**БЕЛІГЕРАТИВНІ ЛАНДШАФТИ ЯК СВІДЧЕННЯ ВОЄННИХ ДІЙ ТА ЗАСІБ ВИХОВАННЯ**

**Meshko H., Dr., Prof.; Havryshok B., Ph.D., Assoc. Prof.; Havryshok O.**

**BELIGERATIVE LANDSCAPES AS EVIDENCE OF MILITARY ACTIONS AND MEANS OF EDUCATION**

**Сівчук П.**

**96**

Тернопільський національний технічний університет імені Івана Пулюя, Україна  
**УПРАВЛІНЯ КОНФЛІКТАМИ В УМОВАХ ВОЄННОГО СТАНУ**

**Sivchuk P.**

**CONFLICT MANAGEMENT UNDER MARTIAL LAW**

**Савіна І., канд. пед. наук**

**98**

Навчально-науковий інститут воєнної історії Національного університету оборони України, м. Київ, Україна

**Цимбровський В.**

Тернопільський національний технічний університет імені Івана Пулюя, Україна

**ФЕНОМЕН ВІЙНИ: КОГНІТИВНИЙ, ФІЛОСОФСЬКИЙ ТА СОЦІАЛЬНИЙ ВИМІРИ**

**Savina I., Ph.D.; Tymbrovskiy V.**

**THE PHENOMENON OF WAR: COGNITIVE, PHILOSOPHICAL AND SOCIAL DIMENSIONS**

**Секція 5. ВПЛИВ ВОЄННИХ КОНФЛІКТІВ ТА ТЕХНОГЕННИХ КАТАСТРОФ НА БЕЗПЕКУ ЖИТТЄДІЯЛЬНОСТІ, ЛОКАЛЬНІ ТА ГЛОБАЛЬНІ ЕКОСИСТЕМИ**

**100**

**Борисова Л., канд. юрид. наук, доц.**

**100**

Національний університет цивільного захисту України, Україна

**Клочко А., д-р юрид.наук, проф.**

Харківський національний університет внутрішніх справ, Україна

**Нікітіна Л., канд. техн. наук, доц.**

Національний технічний університет «Харківський політехнічний інститут», Україна

**ДОВКІЛЛЯ ЯК МОВЧАЗНА ЖЕРТВА ВІЙНИ**

**Borysova L., Ph.D., Assoc. Prof.; Klochko A., Dr., Prof.;100 Nikitina L., Ph.D., Assoc. Prof.**

**ENVIRONMENT AS A SILENT VICTIM OF WAR**

**Гурик О., канд. техн. наук, доц.; Сенчишин В., канд. техн. наук, доц.; Мариненко С., канд. техн. наук, доц.; Король О.**

**102**

Тернопільський національний технічний університет імені Івана Пулюя, Україна

**РОСІЙСЬКА АГРЕСІЯ В УКРАЇНІ, ЇЇ ВПЛИВ НА БЕЗПЕКУ ЖИТТЄДІЯЛЬНОСТІ**

**Guryk O., Ph.D., Assoc. Prof.; Senchyshyn V., Ph.D., Assoc. Prof.; Marynenko S., Ph.D., Assoc. Prof.; Korol O.**

**RUSSIAN AGGRESSION IN UKRAINE, ITS CONSEQUENCES ON LIFE SAFETY**

**Зварич Н., канд. техн. наук, доц.; Пилипець О., канд. техн. наук, доц.**

**104**

Тернопільський національний технічний університет імені Івана Пулюя, Україна

**ЗНИЩЕННЯ ПРИРОДНО-ЗАПОВІДНИХ ТЕРИТОРІЙ В УКРАЇНІ – СЕРЙОЗНА ЕКОЛОГІЧНА ЗАГРОЗА ДЛЯ ЄВРОПИ**

**Zvarych N., Ph.D., Assoc. Prof.; Pylypets O., Ph.D., Assoc. Prof.**

**DESTRUCTION OF NATURE PROTECTED AREAS IN UKRAINE IS A SERIOUS ENVIRONMENTAL THREAT TO EUROPE**

**Золотник В.; Габрусєва Н., Ph.D, старший викладач**

**106**

**АНАЛІЗ ОСТАННІХ ДОСЛІДЖЕНЬ НАСЛІДКІВ ПІДРИВУ ДАМБИ КАХОВСЬКОЇ ГІДРОЕЛЕКТРОСТАНЦІЇ**

**Zolotnyk V.; Habrusieva N., Ph.D, Senior Lecturer**

**ANALYSIS OF RECENT STUDIES ON THE CONSEQUENCES OF THE DAM BREACH AT THE KAKHOVKA HYDROELECTRIC POWER STATION**

**Корінець Н., канд. с.-г. наук**

**110**

Біосферний заповідник «Асканія-Нова» імені Ф.Е. Фальц-Фейна НААН, Україна

**ВПЛИВ РОСІЙСЬКО-УКРАЇНСЬКОЇ ВІЙНИ НА БІОСФЕРНИЙ ЗАПОВІДНИК «АСКАНІЯ-НОВА»**

**Korinets N., Ph.D.**

**THE IMPACT OF THE RUSSIAN-UKRAINIAN WAR ON THE BIOSPHERE RESERVE «ASKANIA NOVA»**

**Нестайко І., канд. пед. наук, доц.; Сеньовська Н., канд. пед. наук, доц.**

**112**

Тернопільський національний педагогічний університет імені Володимира Гнатюка, Україна

**НАСЛІДКИ БІЖЕНСТВА ДЛЯ ПРИЙМАЮЧИХ КРАЇН, СПРИЧИНЕНІ ЗБРОЙНИМИ КОНФЛІКТАМИ**

**Nestaiko I., Ph.D., Assoc. Prof.; Senovska N., Ph.D., Assoc. Prof.**

**CONSEQUENCES OF REFUGEES FOR HOST COUNTRIES RESULTING FROM ARMED CONFLICTS**

**Стручок В.**

**113**

Тернопільський національний технічний університет імені Івана Пулюя, Україна

**ДО ПИТАННЯ ЗАХИСТУ ПЕРСОНАЛУ ТА НАСЕЛЕННЯ ВНАСЛІДОК АВАРІЇ НА ЧОРНОБИЛЬСЬКІЙ АЕС**

**Struchok V.**

**TO THE ISSUE OF THE PROTECTION OF PERSONNEL AND THE POPULATION AS A RESULT OF THE ACCIDENT AT THEN CHERNOBYL NPP**

**Шостаківська Н., канд. пед. наук, доц.; Митулинський Р.**

**115**

Тернопільський національний технічний університет імені Івана Пулюя, Україна

**ПІДРВАННЯ ГРЕБЛІ ДНІПРОГЕСУ 1941 РОКУ: АНАЛІЗ ПОДІЇ ТА ОЦІНКА ЛЮДСЬКИХ ВТРАТ**

**Shostakivska N., Ph.D., Assoc. Prof.; Mytulynskiy R.**

**EXPLOSION OF THE DNIPRO HYDROELECTRIC STATION DAM IN 1941: EVENT ANALYSIS AND ASSESSMENT OF HUMAN LOSSES**

**Шостаківська Н., канд. пед. наук, доц.; Пасько М.**

**117**

Тернопільський національний технічний університет імені Івана Пулюя, Україна

**ЗБЕРЕЖЕННЯ НАВКОЛИШНЬОГО СЕРЕДОВИЩА ПІСЛЯ ЕКОЦИДУ НА КАХОВСЬКІЙ ГЕС**

**Shostakivska N., Ph.D., Assoc. Prof.; Pasko M.**

**ENVIRONMENTAL PROTECTION AFTER THE ECOCIDE AT KAKHOVKA HPP**

**Шостаківська Н., канд. пед. наук, доц.; Шевчук М.**

**120**

Тернопільський національний технічний університет імені Івана Пулюя, Україна

**ВПЛИВ ВОЄННИХ КОНФЛІКТІВ ТА ТЕХНОГЕННИХ КАТАСТРОФ НА БЕЗПЕКУ ЖИТТЄДІЯЛЬНОСТІ, ЛОКАЛЬНІ ТА ГЛОБАЛЬНІ ЕКОСИСТЕМИ**

**Shostakivska N., Ph.D., Assoc. Prof.; Shevchuk M.**



IMPACT OF MILITARY CONFLICTS AND MAN-MADE DISASTERS ON LIVELIHOOD SECURITY, LOCAL AND GLOBAL ECOSYSTEMS

**Секція 6. НОВІТНІ ПІДХОДИ ДО МІНІМІЗАЦІЇ ЕКОНОМІЧНИХ, ЕКОЛОГІЧНИХ ТА СОЦІАЛЬНИХ НАСЛІДКІВ ВІЙСЬКОВИХ КОНФЛІКТІВ** **122**

**Андрушків Б., д-р екон. наук, проф.; Ратинський В., канд. екон. наук, доц.; Бойко О., канд. екон. наук, доц.** **122**

Тернопільський національний технічний університет імені Івана Пулюя, Україна

ОРГАНІЗАЦІЙНИЙ МЕХАНІЗМ РЕАЛІЗАЦІЇ ДЕРЖАВНОЇ СТРАТЕГІЇ УПРАВЛІННЯ СЕРВІСНОЮ ІНФРАСТРУКТУРОЮ У ВОЄННИЙ ТА ПОВОЄННИЙ ПЕРІОДИ (ОКО В ЄВРОПЕЙСЬКЕ МАЙБУТНЄ УКРАЇНСЬКОГО СЕРВІСУ)

**Andrushkiv B., Dr., Prof.; Ratynskiy V., Ph.D., Assoc. Prof.; Boiko O., Ph.D., Assoc. Prof.**

ORGANIZATIONAL MECHANISM FOR THE IMPLEMENTATION OF THE STATE STRATEGY FOR SERVICE INFRASTRUCTURE MANAGEMENT IN THE WAR AND POST-WAR PERIODS (A LOOK AT THE EUROPEAN FUTURE OF THE UKRAINIAN SERVICE)

**Гевко І., д-р техн. наук, проф.; Дунець В., канд. техн. наук; Паляниця Ю., канд. техн. наук; Марценюк А.; Химич Г., старший викладач** **125**

Тернопільський національний технічний університет імені Івана Пулюя, Україна

ДРОН З ІМПУЛЬСНИМ КВАНТОВИМ ГЕНЕРАТОРОМ ДЛЯ ЗНЕШКОДЖЕННЯ ОБ'ЄКТІВ УРАЖЕННЯ

**Hevko I., Dr., Prof.; Dunets V., Ph.D.; Palianytsia Y., Ph.D.; A. Martseniuk; Khymych G., Senior Lecturer**

DRONE WITH A PULSE QUANTUM GENERATOR FOR NEUTRALIZING STRIKE MEANS

**Зяйлик М., канд. екон. наук, доц.; Машлій Г., канд. екон. наук, доц.** **127**

Тернопільський національний технічний університет імені Івана Пулюя, Україна

ОСНОВНІ ЗАВДАННЯ ДЕРЖАВНОЇ ПОЛІТИКИ У СФЕРІ ПРОФЕСІЙНО-ТЕХНІЧНОЇ ОСВІТИ

**Ziailyk M., Ph.D., Assoc. Prof.; Mashlii H. Ph.D., Assoc. Prof.**

MAIN TASKS OF STATE POLICY IN THE FIELD OF VOCATIONAL AND TECHNICAL EDUCATION

**Корнієнко І., канд. психол. наук** **128**

Український науково-методичний центр практичної психології і соціальної роботи, Україна;  
Львівський обласний інститут післядипломної педагогічної освіти, Україна

РЕСТРУКТУРИЗАЦІЯ ПСИХОЛОГІЧНОЇ СЛУЖБИ СИСТЕМИ ОСВІТИ УКРАЇНИ В ПІСЛЯВОЄННИЙ ПЕРІОД

**Korniienko I., Ph.D**

RESTRUCTURING OF THE PSYCHOLOGICAL SERVICE OF THE EDUCATION SYSTEM IN UKRAINE IN THE POST-WAR PERIOD

**Криськов А., д-р іст. наук, доц.** **131**

Тернопільський національний технічний університет імені Івана Пулюя, Україна

ІНФОРМАЦІЙНА БЕЗПЕКА ТА ПРИВАТНІ РОЗВІДУВАЛЬНІ КОМПАНІЇ

**Kryskov A., Dr., Assoc. prof.**

INFORMATIONAL SECURITY AND PRIVATE INTELLIGENCE COMPANIES

**Неклонський І., канд. військ. наук** **133**

Національний університет цивільного захисту України, Україна

**РИЗИК-ОРІЄНТОВАНИЙ ПІДХІД ЩОДО ВПРОВАДЖЕННЯ НОВІТНІХ ТЕХНОЛОГІЙ  
УТИЛІЗАЦІЇ БОЄПРИПАСІВ**

**Neklonskyi I., Ph.D**

**RISK-ORIENTED APPROACH TO THE IMPLEMENTATION OF ADVANCED TECHNOLOGIES  
FOR AMMUNITION DISPOSAL**

**Помаза-Пономаренко А., д-р наук з держ. управління, старший дослідник; Тарадуда Д., канд.  
техн. наук, доц. 135**  
Національний університет цивільного захисту України, Україна

**Pomaza-Ponomarenko A., Dr., senior researcher; Taraduda D., Ph.D., Assoc. Prof.**

**ENSURING CIVIL SECURITY OF MILITARY-INDUSTRIAL COMPLEX OBJECTS IN UKRAINE  
DURING MILITARY CONFLICTS**

**Прокопенко О., доктор філософії; Федорієнко В., канд. техн. наук; Кульчицький О. 138**  
Національний університет оборони України, Україна  
**ВИКОРИСТАННЯ ТЕХНОЛОГІЙ ІНТЕЛЕКТУАЛЬНОГО АНАЛІЗУ ДАНИХ**

**Prokopenko O., Ph.D; Fedoriienko V., Ph.D; Kulchytskyi O.**

**UTILIZATION OF DATA INTELLIGENCE TECHNOLOGIES**

**Химич Г., старший викладач; Дунець В., канд. техн. наук, доц.; Блавіцький М. 140**  
Тернопільський національний технічний університет імені Івана Пулюя, Україна  
**МОБІЛЬНІ МАЛІ АНТИДРОНОВІ СИСТЕМИ. ТЕХНОЛОГІЇ ПРОЄКТУВАННЯ**

**Khymych G., Senior Lecturer; Dunets V., Ph. D., Assoc. Prof.; Blavitskyi M.**

**MOBILE SMALL ANTI-DRONE SYSTEMS. DESIGN TECHNOLOGIES.**

**Чоп Т., викладачка 144**  
Тернопільський національний технічний університет імені Івана Пулюя, Україна  
**РОЛЬ ЖІНОЧИХ ГРОМАДСЬКИХ ОРГАНІЗАЦІЙ У ПІДТРИМЦІ  
ВІЙСЬКОВОСЛУЖБОВИЦЬ**

**Chop T., Lecturer**

**THE ROLE OF WOMEN'S CIVIC ORGANIZATIONS IN SUPPORTING SERVICEWOMEN**

**Секція 7. УКРАЇНА – НАТО: СЬОГОДЕННЯ ТА ПЕРСПЕКТИВА 147**

**płk dr hab. inż. Ziółkowski J.; dr hab. inż. Hutsaylyuk V., prof. 147**  
Wojskowa Akademia Techniczna im. Jarosława Dąbrowskiego, Polska  
**REALIA I ASPIRACJI WSPÓŁPRACY UKRAINY Z NATO. POLSKIE OCZEKIWANIA I WIZJA  
PRZYSZŁOŚCI**

**Col., Ziółkowski J., PhD. DSc. Eng.; Hutsaylyuk V., PhD. DSc. Eng.**

**REALITIES AND ASPIRATIONS OF UKRAINE'S COOPERATION WITH NATO. POLISH  
EXPECTATIONS AND VISION FOR THE FUTURE**

**Войтко О., канд. військ. наук, доц. 149**  
Національний університет оборони України, Україна  
**СТАНОВЛЕННЯ ІНСТИТУТУ СТРАТЕГІЧНИХ КОМУНІКАЦІЙ: ОСВІТНЯ ТА НАУКОВА  
СКЛАДОВІ**

**Voitko O., Ph.D., Assoc. Prof.**

**FORMATION OF THE STRATEGIC COMMUNICATIONS INSTITUTE: EDUCATIONAL AND  
SCIENTIFIC COMPONENTS**

**Май Ю., генерал-майор, проф., доктор філософії; д-р Сенк А., доцент 151**  
Факультет суспільних наук Державного професійного університету імені

проф. Е. Щепаняка в Сувалках, Польща

- Марченко Я., канд. іст. наук** **156**  
Національна академія сухопутних військ імені гетьмана Петра Сагайдачного, Україна  
РЕАКЦІЯ НАТО НА ТИМЧАСОВУ ОКУПАЦІЮ РОСІЄЮ КРИМСЬКОГО ПІВОСТРОВА
- Marchenko Ya., Ph.D.**  
REACTION OF NATO TO THE TEMPORARY OCCUPATION OF THE CRIMEAN PENINSULA BY RUSSIA
- Розумовська Ю.** **158**  
Національний університет оборони України, Україна  
ВСТУП УКРАЇНИ ДО НАТО: ПРОБЛЕМИ, ДОСЯГНЕННЯ ТА ПЕРСПЕКТИВИ
- Rozumovska Yu.**  
UKRAINE'S ENTRY INTO NATO: CHALLENGES, ACHIEVEMENTS, AND PERSPECTIVES
- Сеник Л.; Рожко Н., д-р. екон. наук, проф.** **161**  
Тернопільський національний технічний університет імені Івана Пулюя, Україна  
УКРАЇНА ТА НАТО: СУЧАСНІСТЬ ТА МАЙБУТНЄ СПІВПРАЦІ.
- Senyk L.; Rozhko N., Dr. Sci. (Econ.), Prof.**  
UKRAINE AND NATO: PRESENT AND FUTURE OF COOPERATION
- Тернівська Є.; Габрусєва Н., PhD, старший викладач** **162**  
Тернопільський національний технічний університет імені Івана Пулюя, Україна  
ОЦІНКА МОЖЛИВОСТЕЙ ВСТУПУ УКРАЇНИ ДО НАТО ВІДПОВІДНО СОЦІОФІЗИЧНОЇ МОДЕЛІ С. ГАЛАМА ДО І ПІСЛЯ РОСІЙСЬКОГО ВТОРГНЕННЯ
- Ternivska Ye.; Habrusieva N., Ph.D, Senior Lecturer**  
ASSESSMENT OF UKRAINE'S NATO ACCESSION PROSPECTS ACCORDING TO S. GALAM'S SOCIO-PHYSICAL MODEL BEFORE AND AFTER RUSSIAN INVASION
- Хмельюк О.** **164**  
Інститут державного управління та наукових досліджень з цивільного захисту, Україна  
ПОГЛИБЛЕННЯ СПІВПРАЦІ МІЖ УКРАЇНОЮ ТА НАТО ЯК ШЛЯХ ВЗАЄМОДІЇ В ГАЛУЗІ БЕЗПЕКИ
- Khmeliuk O.**  
DEEPENING COOPERATION BETWEEN UKRAINE AND NATO AS A PATH TO SECURITY COLLABORATION
- Шостаківська Н., канд. пед. наук, доц.; Кубах В.** **167**  
Тернопільський національний технічний університет імені Івана Пулюя, Україна  
УКРАЇНА – НАТО: СЬОГОДЕННЯ ТА ПЕРСПЕКТИВА
- Shostakivska N., Ph.D., Assoc. Prof.; Kubakh V.**  
UKRAINE – NATO: TODAY AND PROSPECTS
- Заключне слово** **169**  
ОКРЕМІ УЗАГАЛЬНЕННЯ УПРАВЛІНСЬКИХ СОЦІОЛОГІЧНИХ ЗРІЗІВ ПСИХОЛОГІЧНОЇ РЕАКЦІЇ УКРАЇНЦЯ НА ВИКЛИКИ ВІЙНИ

## **ВСТУПНЕ СЛОВО**

**Микола Митник**, ректор Тернопільського національного технічного університету імені Івана Пулюя, Україна;

**Людмила Головкова**, Віце президент української наукової діаспори у Франції, д-р екон. наук, проф. Українського державного університету науки і технологій, м. Дніпро, Україна;

**Богдан Андрушків**, д-р екон. наук, проф., Президент Академії соціального управління, Україна;

**Михайло Блавицький**, помічник ректора Тернопільського національного технічного університету імені Івана Пулюя, Україна

## **ГРОМАДСЬКА ІНІЦІАТИВА ЯК ІНСТРУМЕНТАРІЙ ДОСЯГНЕННЯ ГЛОБАЛЬНИХ ЦІЛЕЙ МИРУ У СВІТІ**

Нещодавно з ініціативи науковців ТНТУ, у співдії з громадським об'єднанням «Академія соціального управління», з Головною Радою «Коло Старійшин України», громадського об'єднання Національної Академії Наук Вищої освіти України, Міжнародного громадського об'єднанням «Асамблея ділових кіл», Всеукраїнського товариства ім. Т. Шевченка, Міжнародного лицарського Ордена українського козацького братства ім.св.Миколая підготовлено: «Звернення української наукової громадськості до інтелекту світу та усіх інституцій міжнародного впливу в т.ч. і до Організацій Об'єднаних Націй про організацію захисту українців від винищення в Україні», Президенту Української наукової діаспори у Франції, Голові оргкомітету та Учасникам 1-ої Міжнародної наукової конференції «Механізми адаптації, інтеграції т асиміляції Українців в умовах вимушеної міграції» п. Олені Ковальчук, яке отримало певний резонанс серед української діаспори за кордоном.

Справді, розвиток світової історії має багато прикладів зникнення народів, народностей і навіть цивілізацій. Багато з них стали жертвою зрозумілих і незрозумілих катастроф і катаклізмів. Та серед них мають місце випадки, які не мають пояснень і виправдань. Наприклад винищення фашистським режимом євреїв. Світ зупинив цей процес. Сьогодні антисемітизм засуджено міжнародним співтовариством. ООН прийняли з цієї проблеми відповідні документи. Україна і сьогодні виступає захисником цієї нації від посягань на них терористів.

Президент України Володимир Зеленський 7 жовтня підписав закон "Про запобігання та протидію антисемітизму в Україні" № 1770-ІХ, який Верховна рада ухвалила 22 вересня. Прес Служба Офісу президента повідомляє що: "Документ має на меті створення законодавчого механізму для протидії антисемітизму в Україні та запобігання його проявам задля захисту прав людини, запобігання випадкам ксенофобії, расизму та дискримінації. Імплементация цього закону сприятиме подальшому зміцненню культури толерантності в українському суспільстві", — йдеться у повідомленні.

Підтримка Зеленським цього закону "засвідчує послідовну позицію Президента й нашої держави щодо недопущення в Україні такого ганебного явища, як антисемітизм".

Тим часом, сама Україна стала об'єктом цинічного, нічим не виправданого, системного знищення мирного українського народу, під видом боротьби з тероризмом. Вже більше 10-ти років росіяни вбивають українців, нищать економіку, сотнями тисяч вивозять дітей з України в росію. Близько 10 млн. українців емігрували за кордон, не менше українців в силу бойових дій зірвалися з насиджених місць і перебувають в евакуації невідомо де.

Цілеспрямоване, не прикрите винищення українців та безцільні руйнації президент рф володимир путін називає «спеціальною операцією».

Генасамблея ООН 12 жовтня 2023 р. ухвалила резолюцію, яка засуджує спробу анексії окупованих територій України.

Тим часом російська влада заявляє, що армія не атакує цивільні об'єкти. При цьому російська авіація, ракетні війська, флот і артилерія щодня обстрілюють усі українські міста і села. Руйнуванням піддаються житлові будинки та об'єкти цивільної інфраструктури по всій

території України включаючи... ядерну енерго систему. Крім цього відбувається знущання над цивільним населенням, полоненими, журналістами.

Президент Франції Еммануель Макрон у своєму виступі присвяченому війні між Ізраїлем і Палестинцями, як знаток справи, сказав: «Війна може бути без жалю, але не без правил...». Висловлювання не байдуже, але наприклад, для сучасної України, люди якої гинули століттями і гинуть сьогодні, - віковичної стурбованості замало...

Кожна війна, зазначається у зверненні, це несправедливість, підступність, кров, вбивства, які ніколи, ніким і ніяким законодавством не можуть бути виправдані. У війні попираються релігійні заповіді що написані для мільярдів людей серед яких християни, мусульмани, буддисти, іудеї ін.

Україна пам'ятає хворобливе, періодичне загострення рашистської хвороби вандалізму та жлобства яких демонструє не лише шляхом прямого фізичного знищення, а і голодоморів у яких гинули українці мільйонами, протягом чотирьох століть. використовуючи наш інтелект, наші ресурси для своїх агресивних цілей в т.ч. і для дій за кордоном. Сьогодні за попередніми розрахунками 10-20 і більше відс. офіцерів і рядового складу військових росії складають асимільовані українці. Якщо Україну буде захоплено росіянами, усі українці будуть, як завжди, насильно під страхом смерті мобілізовані для захоплення європейських держав.

Такий підступний підхід росіяни використовували в різні часи на війнах в Афганістані, з Кавказькими та ...Європейськими народами, під час світових воєн і після.

Російська агресія по відношенню до України має багатовіковий, нічим не виправданий, системний характер і вимагає світового захисту українців та їх держави, яка відроджена на демократичних засадах і ретрасформована відповідно з юридичним канонам міжнародного права.

Справді, Європейські держави остерігаються що війна з росією за участі держав партнерів може мати загально-планетарні наслідки, які можуть спровокувати наближення 111-ї світової війни. Водночас питання полягає лише в тому, «чи будуть китайці та росіяни разом з іншими третіми сторонами дотримуватися тих самих правил, що й Вашингтон», каже (не політик), а відома кінопродюсерка Ніколь (Шенаген) Шанахан «[Інтернет ресурс]. Але це вже інше питання.

Ці та інші обставини обумовлюють актуальність та своєчасність глобальної гуманітарної проблематики винесеної на порядок денний науково-практичної конференції.

Війна, як відомо є не лише інструментом досягнення певної агресивної мети, з одного боку та інтенсивного «нагромодження», у різних сферах життєдіяльності суспільства, кризових явищ, ігнорування науки, розвитку корупції, з другого боку. Згадані обставини обумовлюють необхідність зосереджувати міжнародні зусилля, в першу чергу, на комплексному вивченні проблеми міждержавного тероризму, що неухильно ростуть, виявленні причин їх виникнення та пошуку шляхів попередження агресивних дій і послідовного, мирного їх розв'язання.

Війна як відомо супроводжується загально планетарними негативними явищами серед яких:

– не раціональне, але ефективне «спалювання» усіх видів ресурсів і таким чином катастрофічне забруднення зовнішнього екологічного середовища;

– порушення стабільності світової економіки і її складових валюти, фінансів, банківської діяльності т.п.;

– активізація фейкової діяльності, обману, розвитку корупційних явищ.

Безкарність російського тероризму сприяє його поширенню та реалізації необ'єктивних висновків про війну і т.п.

Довідково: крім росії, світовим лідером за кількістю терористичних атак, наприклад, у 2016 році, була «Ісламська держава» (1132 атак, у яких загинуло 9132 людини, поранення дістало 7723 людини), далі «Ісламський Емірат Афганістан» або «таліби» (848 атак, загинуло

3583, поранено 3550 осіб), «Аль-Каїда» зі своїми філіалами (539 атак, загинуло 1349, поранено «[Інтернет ресурс].

Загалом у світі щоденно відбуваються чисельні терористичні акти, які ніким не обліковуються, хіба що місцевими органами внутрішніх справ.

Крім усього неефективний вплив міжнародних інституцій на ситуацію сприяє поширенню фейків про те, нібито українці у випадку поразки у війні можуть підірвати усі АЕС, адже за російськими фейками обезкровлену Україну хочуть захопити євреї... і т.д., і т.п.

Ці та інші обставини обумовлюють актуальність та своєчасність звернення до світової громадськості про організацію захисту України та українців від агресора за аналогією попередження розвитку у світі «антисемітизму».

Справді час обумовлює необхідність активувати міжнародні органи правосуддя. Звернення до Міжнародного трибуналу над злочинцями що хочуть знищити Україну, справедливої Гааги, є лише маленький крок до суворого і справедливого покарання російських злочинців, які знехтували міжнародними нормами співжиття. В свій час Міжнародний військовий трибунал у м. Нюрнберг (Німеччина; 20 листопада 1945 – 1 жовтня 1946), на якому було розглянуто злочинні діяння керівництва й окремих організацій Третього райху в розв'язуванні та веденні Другої світової війни, якому в наступному році виповниться 80 років, дав оцінку і визначив покарання злочинцям. Та це як відзначають сучасні юристи, не суд справедливих, а суд вбивць переможців над вбивцями переможеними.

Нині Міжнародний суд ООН у Гаазі, за позовом України оголосив рішення у справі, в якій наша держава звинуватила росію в порушенні двох Міжнародних конвенцій - про боротьбу з фінансуванням тероризму та про ліквідацію всіх форм расової дискримінації. За твердженням потерпілих, цей Суд, - бюрократична бутафорія, а не караючий, за міжнародні злочини меч. Заяви, що він не має достатніх доказів, щоб вирішити, чи справді дії росіян в Україні є терористичними, виглядають по самій крайній мірі, незрозумілими.

Вирішення, проблем захисту українців у своїй державі можливе при застосуванні надійних, обдуманих правових норм і правил та ефективних механізмів міжнародного співжиття.

Щиросердечно вітаємо учасників IV-ої наукової конференції «Воєнні конфлікти та техногенні катастрофи: історичні та психологічні наслідки» і підтримуємо звернення наукової громадськості ТНТУ до наукової української діаспори у Франції з клопотанням перед функціональними, органами Організації Об'єднаних Націй та інших зацікавлених Міжнародних інституцій про розгляд цього питання і прийняття відповідних гуманітарних рішень.

Народ України завжди буде вдячний за підтримку нашої держави, але може виправдати надії Європейців лише тоді, коли увійде рівноправним членом в коло Європейських держав.

**Marcos António Nogueira**

President of Congress of European Emerging Regions, Brussels, Belgium

## **GREETINGS**

Good morning. I have to apologize because I don't speak Ukrainian. I can understand a little bit, so I could follow. Anyway, this is very short intervention just to greet everyone and to express the support from many people here in the European Union. I'm speaking from Brussels. I am herein Brussels is to lead a network of regions. When it comes to be part of the European effort for victory, my role has been to influence and to support the regions that are contributing for the mutual resilience between European Union and Ukraine.

For many personal reasons, I'm engaged and committed to the Ukrainian affairs, to victory, since they won. I have been a friend of the University of Ternopil for a long, long time and part of the first wave of European projects that were supporting the Ukrainian universities. As a citizen, I'm European

patriot and a free European. This is shared by many other Europeans that now more than ever understand that the war Ukraine faces is not your war, but that's our war.

It's our conflict. It has to be our common victory, and we have to achieve it together, all the Europeans. Ukraine should not be alone. This is not only your war, it's also our war. Willingly expecting victory, we have to mobilize, of course, not only the political leadership in Europe from the member states and from the Union, but also the regions, the universities, the industry, and the civil society. This is what we are doing here in Brussels, a group of people that is embracing Ukrainian culture.

Assuming that for victory, we have to prevail on four layers. The first one is, of course, military, and that's the issue, that's the struggle Ukraine is fighting, and that's the fight that we all European, sooner or later, we will have to fight.

There is long work to do on the military aspects because, of course, Europe was totally unprepared to face the current conflict. Things are accelerating. There is strong unity around the idea that we have to develop defensive capacities and military capabilities. I hope that the momentum is growing and Europe is getting stronger to face the aggression together with Ukraine. The other level, economic, that's indeed the one where Europe can have more geopolitical power to influence the outcome of the events. This depends on this. It should rely on actions that are taking too long, that are not yet taken.

It requires political decision that indeed is a part of the current debate in the European Union, and that is a priority to prevail on that debate, to make decisions or better use the European might in order to prevail against the aggression and its allies on the economic front.

The political front is a complicated one because it's an issue that we have to solve in a way of building a common future for all the ones that are fighting for freedom. And indeed, different conflicts and those divisions have been exploited by the aggressor. But there is the need of working together for Europe to have a common global strategy that may be our direction for a political victory and indeed to affirm the European. The fourth layer for victory is moral. Moral includes all the opinions and all the mood and all the willingness of people to join this cause and to stick together united to victory and indeed to the actions that need to be taken in order to engage and achieve results, positive results from the European engagement.

This makes the need of using every and each opportunity to create bonds and to establish connection and to deepen the relations between civil society in Europe more informed, better informed, and more active towards victory. This is also true for universities, networks of students, and in the entrepreneurial clusters, innovation clusters that are close to the universities. I think it is urgent for all the universities to establish strong links and permanent links with other academic institutions in Europe in order to make that bond to be permanent and to be part of mutual resilience. This is extremely important on the media area because the universities tend to be influential institutions.

We all have to work together with small projects, symbolic projects or big projects ranging from military procurement to media information. It is very important to create bonds between Ukrainian universities and European universities that are solid, that are permanent, and that are functional. For instance, we need an observatory of the war so we can show to every and each European what indeed the aggressors are doing every day because the information media That's just an example of a project that is possible to do together with little resources and indeed a very strong spirit of unity, commitment, and resilience, and creating permanent bonds up to victory.

The same applies for regions and cities, but I wouldn't like to go not making these words very long, but there are indeed a lot of work to be done also interconnecting regions and cities.

Another point that is just to finalize, I would like to express my perception that to prevail and to defeat the aggressor, to achieve victory, we have to outsmart, outlast, and outdo the enemy. That's our commitment. That's my commitment. Just taking the part of outlasting the enemy, let me say what I say every day to my colleagues and to the people I work with here in Brussels and to the ones that make decision, that we don't give up.

We don't give up Ukraine. We don't give up freedom. We don't give up Europe. We don't give up unity. We don't give up victory. Unity is victory, and victory is peace. Thank you very much for allowing me to be part of your event. It's always a big pleasure. We are in touch, and let's have a positive mood and these words as words of hope. So thank you very much.

Slava Ukraini!

## **Секція 1. ПСИХОЛОГІЧНА І СОЦІАЛЬНА АДАПТАЦІЯ ТА РЕАБІЛІТАЦІЯ ЖЕРТВ ВОЄННИХ КОНФЛІКТІВ І ТЕХНОГЕННИХ КАТАСТРОФ**

**УДК 159.96**

**Адамська З., канд. психол. наук, доц.**

Тернопільський національний педагогічний університет імені Володимира Гнатюка, Україна

### **СОЦІАЛЬНО-ПСИХОЛОГІЧНІ ПРИЧИНИ СУЇЦИДАЛЬНОЇ ПОВЕДІНКИ ПІДЛІТКІВ В УМОВАХ ВІЙНИ**

**Анотація.** У роботі здійснено емпіричне дослідження соціально-психологічних чинників суїцидальної поведінки підлітків в умовах війни обґрунтовано психологічні особливості підлітків, схильних до суїциду; охарактеризовано причини суїцидальних думок, настроїв у підлітків в умовах війни.

**Ключові слова:** суїцид, суїцидальна поведінка, схильність до суїцидальної поведінки, підлітковий вік.

**Adamska Z., Ph.D. (Psychology), Assoc. Prof.**

Ternopil Volodymyr Hnatyuk National Pedagogical University, Ukraine

### **SOCIAL-PSYCHOLOGICAL CAUSES OF SUICIDAL BEHAVIOR AMONG ADOLESCENTS IN CONDITIONS OF WAR**

**Abstract:** *The paper presents an empirical study of the social-psychological factors of suicidal behavior among adolescents in conditions of war. The psychological characteristics of adolescents prone to suicide are substantiated, and the reasons for suicidal thoughts and moods in adolescents in conditions of war are characterized.*

**Keywords:** *suicide, suicidal behavior, propensity to suicidal behavior, adolescence.*

Вивченню умов та факторів розвитку суїцидальної поведінки сьогодні присвячено чимало досліджень як вітчизняних, так і зарубіжних науковців (А. Адлер, Л. Васильченко, Т. Вашеко, В. Войцех, Є. Вроно, О. Головаха, К. Горні, Я. Гошовський, Л. Димитрова, Е. Дюркгайм, С. Жабокрицький, Л. Крижанівська, Е. Кюблер-Росс, К. Меннінгер, В. Москалець, І. Паперно, О. Пурло, В. Роменець, Г. Салліван, Л. Скаковська, Н. Фейбероу, З. Фройд, Дж. Хіллмен, К. Юнг та ін.). Однак попри численні дослідження, сьогодні все ще мало уваги приділяється вивченню проблеми підліткового суїциду в умовах війни, що зумовило визначення мети нашого дослідження: емпіричне дослідження соціально-психологічних чинників суїцидальної поведінки підлітків в умовах війни.

Так, в контексті вчинкового підходу до дослідження психологічних феноменів (О. Киричук, І. Маноха, В. Роменець, В. Татенко, Т. Титаренко) самогубство розглядається як вчинок, спрямований на позбавлення людиною себе життя, а суїцидальна поведінка – як вчинкова активність, яка складається з ситуаційного конфлікту, спрямованості суб'єкта на певну зміну ситуації, наявності боротьби мотивів, яка розв'язується у вчинковому акті, та феномену післядії у випадку суїцидальної спроби [2].

В останніх дослідженнях щодо психологічних наслідків, спричинених війною (С. Єрмак, Л. Калашнікова, А. Лобанова, Т. Солодова, Н. Хамрик та ін.), значний акцент робиться саме на вікових, індивідуально-психологічних та культурних особливостях реагування на стресову



ситуацію. Зокрема, соціально-психологічними чинниками суїцидальних проявів у підлітків в умовах війни дослідники визначають такі: тривалий вплив несприятливих подій, вікові особливості реакцій на стресову ситуацію, важкий досвід травматичної події, неконтрольована агресія й аутоагресія, відчуття безсилля, безпорадності, зміна місця проживання, втрата друзів, рідних, труднощі в комунікації, в налагодженні нових стосунків; замкнутість та депресія; руйнування життєвих планів і майбутнього особистості [1; 3; 4].

З метою емпіричного дослідження цих причин ми використали методику на визначення схильності до суїцидальної поведінки М. Горської та методику діагностики рівня суб'єктивного відчуття самотності Д. Рассела і М. Фергюсон. До того ж досліджуваним було запропоновано дати відповідь на запитання анкети: «Чи змінював (ла) місце проживання у зв'язку з будь-якими обставинами, пов'язаними з війною?»; «З 24 лютого 2022 року до сьогодні, які емоції частіше охоплюють тебе?». У дослідженні взяли участь 95 підлітків, віком 13-16 років, з яких 56 дівчат і 39 юнаків.

Зупинимося на аналізі одержаних результатів. Як бачимо з діаграми на рис.1 більше половини підлітків (66%) не змінювали місця проживання в період війни, а 34% переїхали в інше місто або країну.

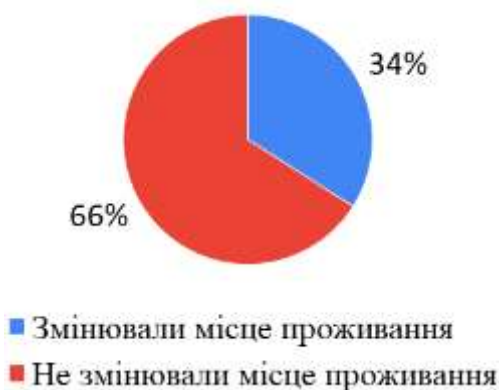

**Рис.1** Розподіл підлітків за зміною місця проживання через війну (n=95)

Проаналізувавши емоції, які відчувають підлітки від початку війни (рис.2) можна зробити висновок, що переважає злість на певних людей (62,22%), віра (60%) та страх за життя рідних (55,56%). Майже половину досліджуваних відчувають агресію та лють (42,22%), жагу боротьби (40%).

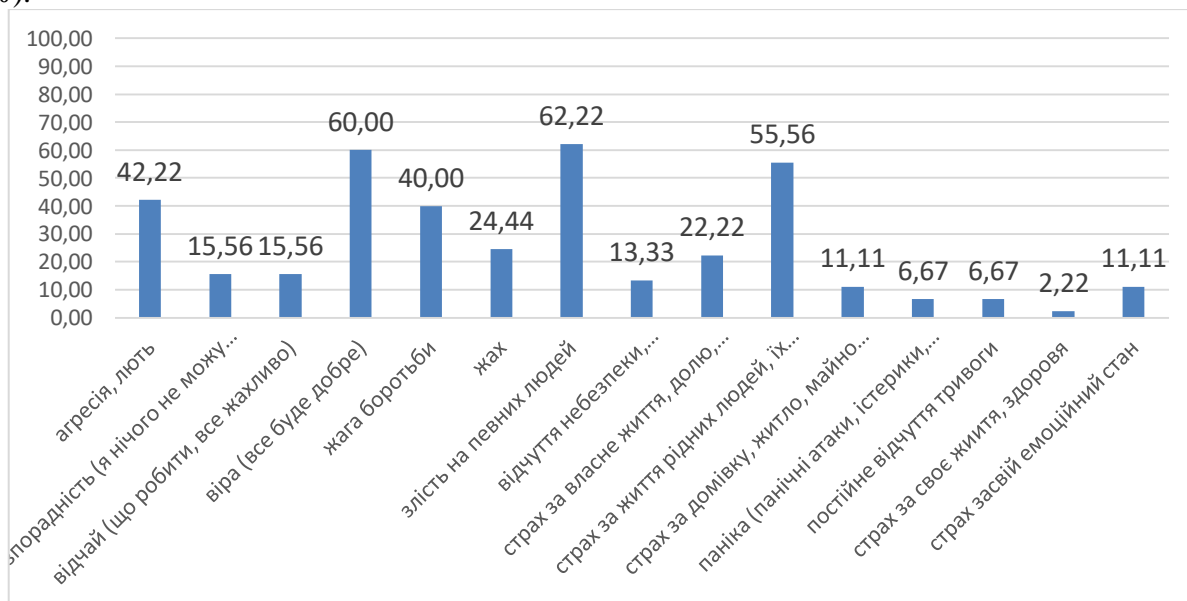

**Рис.2** Розподіл емоцій, які відчувають підлітки від початку повномасштабної війни в Україні (у %)

Одну п'яту займають такі емоції як жах (24,44%), страх за власне життя, долю, майбутнє (22,22%). Решта емоцій – безпорадність (15,56%), відчай (15,56), відчуття небезпеки, незахищеності (13,33%), страх за власне життя, долю, майбутнє (11,11%), паніка, (6,67%), постійне відчуття тривоги (6,67%), страх за своє життя, здоров'я (2,22%) тощо.

Як бачимо з діаграми на рис.3 майже половина (42,2%) підлітків мають низький рівень схильності до суїциду. Однак у 28,9% підлітків рівень схильності до суїциду потребує уваги і така ж кількість (28,9%) мають високий рівень схильності до суїциду. Порівнявши результати з тими, які були одержані нами у 2021 році (рис. 4), спостерігаємо суттєве зростання кількості підлітків з високим рівнем схильності до суїцидальної поведінки.



**Рис.3** Розподіл показників схильності підлітків до суїцидальної поведінки у 2022 р. (n=95)



**Рис.4** Розподіл показників схильності підлітків до суїцидальної поведінки у 2021 р. (n=84)

Як бачимо з діаграми на рис.5, у більшості досліджуваних переважає низький рівень за показниками: тривожність (35,6%), ригідність (40%), агресія (46,7%). Однак як зазначає автор методики, низькі показники за шкалою «Агресія» можуть свідчити про схильність до суїциду. Так само високий і дуже високий рівень агресивності (24,4%, 4,5%), який свідчить про підвищену психологічну активність, прагнення до лідерства через застосування сили до інших людей можна розглядати однією з причин їх схильності до суїциду.

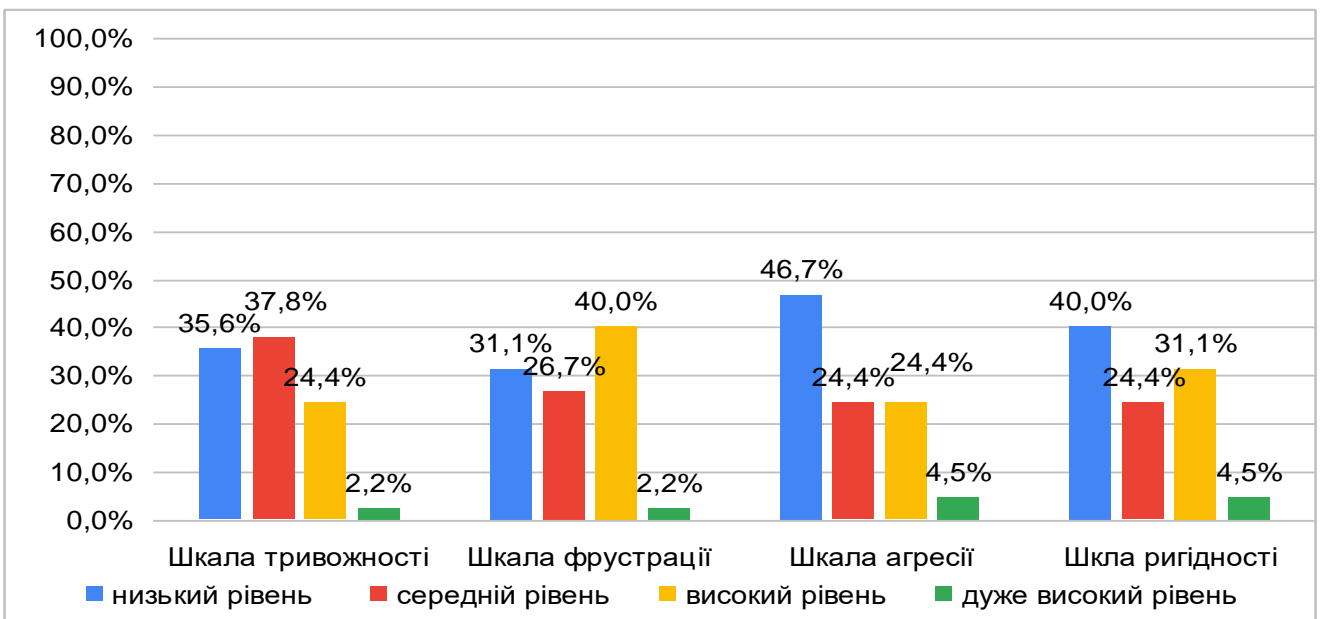

**Рис.5** Розподіл показників суїцидальної поведінки у підлітків (n=95)

Причиною схильності до суїциду може бути розчарування, яке виникає у підлітків через реальні або уявні перешкоди, які заважають досягненню мети. Так у одній четвертій досліджуваних (24,4%) спостерігаємо високий рівень показників тривожності. Однією з причин схильності до суїцидальної поведінки науковці-психологи називають ригідність – труднощі у зміні визначеної суб'єктом діяльності за умов, що така перебудова справді потрібна. Серед наших досліджуваних виявлено 31,1% з високим і 4,5% з дуже високим рівнем цього показника (рис.5).

Аналізуючи діаграму рис.6, бачимо, що половина досліджуваної групи мають середній рівень самотності (48,9%). У 35,6% спостерігаємо низький рівень самотності, проте у 15,5% спостерігаємо високий рівень самотності. Можна зробити висновок, що близько половини підлітків відчувають самотність у період війни.

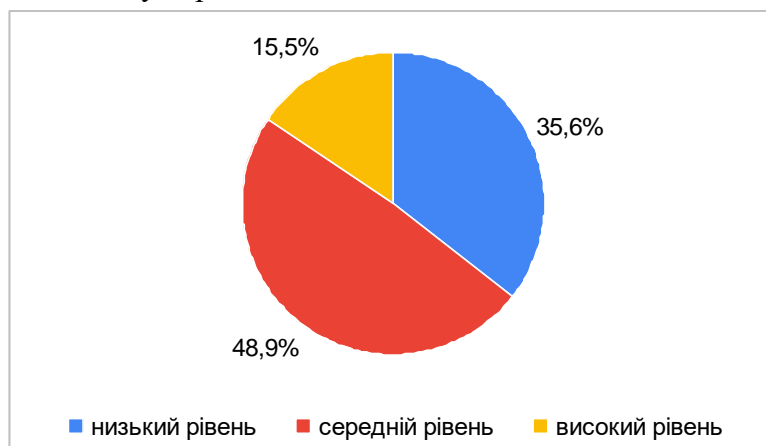

**Рис.6** Розподіл показників відчуття самотності у підлітків (n=95)

Отже, здійснене нами емпіричне дослідження засвідчило, що рівень схильності до суїциду у третини підлітків потребує уваги і 28,9% мають високий рівень схильності до суїциду. Основними причинами схильності до суїциду можна назвати як низький, так і високий рівень агресивності підлітків, високий рівень тривожності, фрустрованості (розчарування через реальні або уявні перешкоди на шляху до досягнення мети), а також ригідність. Ще однією з причин можна назвати відчуття самотності.

#### Джерела та література

1. Журба К. Війна як чинник впливу на смисложиттєву сферу сучасних підлітків. *НОВА ПЕДАГОГІЧНА ДУМКА*. 2022. №2 (110). С.105 – 109.
2. Рибалка В.В. Психологічна профілактика суїцидальних тенденцій в учнівській молоді: Методичні рекомендації. К.: ІПППО АПН України, КФ ВМУРолі “Україна”, ПП Щербатих О.В., 2007. 68 с.
3. Тюріна В.О., Солохіна Л.О. Вплив військових конфліктів на психічне здоров'я людини: короткий огляд зарубіжних досліджень. *Особистість, Суспільство, Війна*. Харків. 2022. С. 116 – 118.
4. Яцина О.Ф. Вплив війни на психічне здоров'я: ознаки травматизації психіки дітей та підлітків. *Наукові перспективи*. 2022. № 7(25). С. 554 - 567

УДК 159.9

**Вишньовський В., канд. психол. наук, доц.**

Тернопільський національний технічний університет імені Івана Пулюя, Україна

#### **ПСИХОЛОГІЧНІ ОСОБЛИВОСТІ ГОРЮВАННЯ ЧЛЕНІВ СІМ'Ї ЗАГИБЛОГО ВОЇНА**

**Анотація.** У тезах розглядаються актуальні питання психологічних аспектів горя у членів сімей загиблих воїнів в умовах воєнного конфлікту на території України. Особлива увага

приділяється психологічним наслідкам горя для різних категорій осіб, зокрема дітей, партнерів загиблих воїнів та самого військового персоналу. Виділено важливість розвитку ефективних програм підтримки для сімей загиблих воїнів, а також необхідність розуміння психологічних аспектів горя для покращення їхнього психічного здоров'я. Зазначено, що подібна підтримка є важливою для допомоги сім'ям воїнів у подоланні горя та знаходженні сил та надії на майбутнє.

**Ключові слова:** горе, психологічні аспекти горя, горювання, психологічні особливості горювання, психологічна допомога, психологічна підтримка.

**Vyshnovskiy V., Ph.D. (Psychology), Assoc. Prof.**

Ternopil Ivan Puluj National Technical University, Ukraine

## PSYCHOLOGICAL FEATURES OF THE MOURNING OF FAMILY MEMBERS OF A DEAD WARRIOR

**Abstract.** *The theses deal with topical issues of psychological aspects of grief among family members of fallen soldiers in the conditions of military conflict on the territory of Ukraine. Special attention is paid to the psychological consequences of grief for various categories of persons, including children, partners of fallen soldiers, and military personnel themselves. The importance of developing effective support programs for the families of fallen soldiers is highlighted, as well as the need to understand the psychological aspects of grief to improve their mental health. It is noted that such support is important to help families of soldiers overcome grief and find strength and hope for the future.*

**Keywords:** *grief, psychological aspects of grief, grieving, psychological features of grieving, psychological help, psychological support.*

Сучасний світ переживає період значних змін і викликів у різних сферах життя, які впливають на геополітичну, економічну, соціальну та екологічну ситуацію. Вивчення психологічних особливостей горювання членів сім'ї загиблого воїна залишається актуальним у сучасному світі, особливо в контексті конфліктів та воєн, які відбуваються у різних частинах світу. На жаль, наша країна стала осередком геополітичного протистояння між сходом і заходом, де вона бореться за своє право на інтеграцію до цивілізованої європейської спільноти. Військовий конфлікт на території України відзначається жорстокістю та безкомпромісністю, з використанням найруйнівнішої за всю історію людства зброї, що призводить до значних людських втрат.

Втрата близької людини внаслідок війни — це дуже складний емоційний досвід, який може суттєво вплинути на психічне здоров'я родичів загиблого. Це стосується як військових, так і цивільних осіб.

Вивчення цієї теми має важливі практичні наслідки для розробки ефективних програм підтримки для сімей воїнів, які загинули або постраждали під час виконання своїх обов'язків.

Дослідження психологічних аспектів горювання може допомогти виявити і розуміти специфічні потреби сімей загиблих воїнів, включаючи прояви травми, посттравматичного стресового розладу, втрати ідентичності, відчуття вини, важкості відновлення після втрати, і надати їм відповідну підтримку та допомогу. Більш того, розуміння психологічних аспектів горювання також може бути корисним для розробки програм підтримки для самого військового персоналу, щоб вони могли краще розуміти важливість своїх сімей та їх потреби під час служби та після неї.

Значну увагу у вивченні даної проблеми приділили сучасні українські науковці: О. Аврмачук, І. Власенко, О. Медведєва, Г. Ставицький, Т. Титаренко, О. Хаустова та інші. В своїх дослідженнях Н. Вінник, І. Власенко, О. Медведєва, О. Хаустова описують психологічні особливості горювання залежно від особистості загиблого, обставин чи життєвих ситуацій, специфічних умов загибелі, включаючи і воєнні дії. І. Власенко, Н. Вінник, Т. Титаренко у своїх дослідженнях розглядають

переживання втрати з позиції необхідності розроблення прийомів та методів дієвої психологічної допомоги, підтримки та супроводу тих осіб, які горюють [2]. Науковці, О. Аврамчук, М. Войтович, у своїх дослідженнях описують клініко-психологічні аспекти переживання втрати та його комплексну діагностику на основі ретельно здійсненого огляду зарубіжних теорій горювання В. Волкана, Е. Кюблер-Рос, Е. Ліндемана. О. Аврамчук доволі детально описує форми ускладненого горя, розглядає типову та патологічну симптоматику переживання втрати. М. Войтович характеризує горе як своєрідне універсальне переживання яке притаманне всім людям, яке постає як реакція на втрату дуже значущого об'єкта, певної власної ідентичності і яке супроводжується смутком, душевним болем, безпорадністю, гнівом, почуттям розпачу та провини [3, с. 20].

Горе – це складний та болісний процес, який значно впливає на психічне та емоційне здоров'я тих, хто втратив близьку людину. У випадку загибелі воїна, горе стає особливо складним для його родини. Психологічні аспекти горя у членів сім'ї загиблого воїна є важливими для розуміння та надання підтримки в цей важкий період. Горе є індивідуальним досвідом, і кожен член сім'ї загиблого воїна може відчувати його по-своєму. Діти можуть відчувати втрату батька або матері-воїна як надзвичайно тяжке випробування, яке викликає смуток, тривогу та навіть відчуття провини. Для партнерів загиблого воїна горе може виявитися важкою подією, яка викликає почуття самотності та втрати. Ці емоційні реакції можуть призвести до стресу, тривоги та депресії [1, с. 22].

Психологічні наслідки горя в сім'ї загиблого воїна можуть бути значними. Багато членів родини можуть страждати від посттравматичного стресового розладу (ПТСР), що може виявитися в різних симптомах, включаючи нічні кошмари, панічні атаки та постійні спогади про загиблого. Діти можуть демонструвати зміни у поведінці, такі як агресія, зневага або відчуття відокремлення. Партнери загиблого воїна також можуть відчувати великий стрес, який може призвести до тривожних розладів та депресії.

Надання підтримки сім'ям загиблих воїнів – це крок до полегшення їхнього горя та покращення психічного здоров'я. Ось кілька способів, які можуть допомогти: 1. Психологічна підтримка: Надання професійної допомоги психолога або психотерапевта може допомогти членам сім'ї виразити свої емоції та розвивати стратегії копіngu. 2. Спільнота підтримки: Участь у групах підтримки для сімей воїнів може допомогти відчутти, що вони не самі в своєму горі та знайти рівних собі, з ким можна поділитися важкими почуттями. 3. Ресурси для сімей воїнів: Багато організацій та військових служб надають різноманітні ресурси, які можуть бути корисними для сімей, які переживають горе. 4. Підтримка з боку близьких: Родичі, друзі та колеги можуть надати важливу підтримку у цей важкий період, будучи разом для родини воїна, слухаючи і розуміючи їхні почуття.

Горе в сім'ї загиблого воїна є складним і болісним процесом, який може впливати на всіх членів родини. Розуміння психологічних аспектів горя та надання підтримки є важливими для допомоги сім'ям воїнів у подоланні цього важкого періоду. Подібна підтримка може допомогти їм знайти силу та надію на майбутнє після втрати.

### **Джерела та література**

1. Аврамчук О. Клініко-психологічні аспекти переживання втрати та діагностики ускладненого горювання. *Problems of modern psychology*. 2019. Вип. 45. С. 11–39. DOI 10.32626/2227-6246. 2019-45.11-39. URL: [https://www.researchgate.net/publication/334134527\\_Clinical\\_and\\_Psychological\\_Aspects\\_of\\_the\\_Bereavement\\_and\\_Diagnostic\\_of\\_Complicated\\_Grief](https://www.researchgate.net/publication/334134527_Clinical_and_Psychological_Aspects_of_the_Bereavement_and_Diagnostic_of_Complicated_Grief) (дата звернення: 05.04.2024).
2. Власенко І.А., Вінник Н.Д. Переживання втрати: специфіка, конфлікт, трансценденція, подолання. *Теорія і практика сучасної психології*. 2019. № 3. Т. 1. DOI: <https://doi.org/10.32840/2663-6026.2019.3-1.6>. URL: [http://www.tpsp-journal.kpu.zp.ua/archive/3\\_2019/part\\_1/8.pdf](http://www.tpsp-journal.kpu.zp.ua/archive/3_2019/part_1/8.pdf) (дата звернення: 30.03.2024).

3. Войтович М.В. Психологічні особливості горювання. Актуальні проблеми психології. Серія «Психофізіологія. Психологія праці. Експериментальна психологія». 2019. № 19 (5). С. 10–23. URL: [https://lib.iitta.gov.ua/721340/1/Voitovich\\_M\\_V\\_2019\\_\\_Psychological\\_features\\_of\\_the\\_grief\\_proc-1-14.pdf](https://lib.iitta.gov.ua/721340/1/Voitovich_M_V_2019__Psychological_features_of_the_grief_proc-1-14.pdf) (дата звернення: 10.04.2024).

**Герман О., канд. іст. наук, доц., Заслужений діяч мистецтв України**  
Тернопільський національний технічний університет імені Івана Пулюя, Україна

### **КОМПЛЕКСНЕ ЗМЕРЕЖЕННЯ КРИЗОВИХ СТАНІВ ВИКЛИКАНИХ РОСІЙСЬКО-УКРАЇНСЬКОЮ ВІЙНОЮ**

*Анотація.* Для напрацювання висновків та вироблення конкретних пропозицій у питанні комплексної протидії гібридним загрозам та ризикам в умовах сучасної російсько-української війни, потрібна реальна оцінка кризових станів. Автор прагне окреслити пріоритетні напрямки такого аналізу в цей історичний період.

**Ключові слова:** війна, кризові стани, загрози, ризики

**Herman O., Ph.D., Assoc. Prof.**  
Ternopil Ivan Puluj National Technical University, Ukraina

### **COMPREHENSIVE ASSESSMENT OF CRISIS STATES CAUSED BY THE RUSSO-UKRAINIAN WAR**

*Abstract.* To draw conclusions and develop specific proposals on the comprehensive counteraction to hybrid threats and risks in the context of the modern Russo-Ukrainian war, a realistic assessment of crisis states is needed. The author aims to outline the priority directions of such analysis in this historical period.

**Keywords:** war, crisis states, threats, risks.

Ми перебуваємо у надважкій період нашої історії. Складність полягає в тому, що супроти незалежності України та її існування виступила незрівнянно більша за своїми людськими та економічними спроможностями країна-агресор, котра поставила за мету знищити нас і як народ, і як державу.

А для цього, попередньо провела величезну ідеологічну, диверсійну, політичну та духовну роботу по знеукраїненню населення, чимало приклалася до створення владного субконгломерату, котрий ментально пронизаний антинаціональним духом.

Створено психологічний, соціальний, мовний та релігійний надломи і розколи у суспільстві, фізично обезсилене покоління наслідками чорнобильської катастрофи.

Саме росія запровадила нові форми гібридної війни, звела до найнижчого у Європі економічного порога життєвий рівень нашого населення. Разом з тим, ми побачили й велике розшарування нашого суспільства за рівнем достатку, що спричиняє загострення стосунків поміж владою та населенням країни.

Війна викликала масову еміграцію молодих матерів та дітей, що в найближчому часі спричинить демографічну кризу. Війна втягнула нашу економіку в кредитну прірву та фінансову залежність на десятиліття, провела і посилює винищення виробничих можливостей, енергетичних центрів електро та газопостачання, затягує зашморг міжнародної блокади та зводить до мінімуму економічну та воєнну допомогу з боку інших держав.

Олександр Довженко написав ще 80 років тому слова, які звучать особливо значимо сьогодні: «Розкидала війна український цвіт по світах, в землі сирій тисячами білі кості проростають, в неволі карі очі гаснуть. Чи повернуться вони з усіх нетрів, далеких дальностей і заповнять землі батьківські замість померлих від ворога, від мору, од кулі та петлі? Чи так і

залишаться там, а на наші руїни наїдуть чужі люди і утворять мішанину. І буде вона не росія, не Україна, а щось таке, що подумати страшно».

Наш головний потенціал та ресурс, це – українці, однак нині у державі залишилося менше половини довоєнного населення, свідомих та прогресивних людей масово знищують на лінії фронту, а відсоток національно-патріотичний особистостей, здатних мислити по-дорослому (без фантомних рейтингових ілюзій) з кожним днем скорочується. І це болюча реальність. Прогнозується, що впродовж найближчих 12-15 років населення України скоротиться ще на 10 мільйонів громадян.

Також на даний час статистика засвідчує, що готових продовжувати боротьбу залишилося не більше 20 відсотків від всього наявного населення. Решту – це «тяжко втомлені від війни» та «ждуни якнайскорішого миру», закостенілі «радянщики» та відверті вороги незалежності України.

І це теж гірка реальність – доросла і правдива, а не та дитяча замакаронена (перепрошую – замарафонена) брехня на догоду недалекоглядним політикам, які: «за шмат гнилої ковбаси, хоч рідну матір попроси – все віддасте». Шевченкове слово безсмертне.

Сумно, але нинішня влада багато в чому своїми ж руками прагне добити українське в українцях виконуючи замість москалів завдання денационалізації. Перетворення мобілізації у могилізацію, політичне самоїдство депутатів, неспроможність вести за собою, а лише вперто використовувати радянський метод – гнати поперед себе табунами людей, відсутність довірливої комунікації поміж владою й народом та нехтування просвітницькою роботою із населенням – що робити в час розгортання воєнної ситуації та тривалої відсутності електроенергії й газу. Повна неготовність до викликів війни та техногенних катастроф спричиняє закономірне нерозуміння й обурення людей.

І, тим паче прикро, що попереду цього опинилося Міносвіти (або, як називають в народі – Мін освіти). Тут плодять новачі одну пекельніщу іншої. Скорочення до мінімуму годин національно-патріотичного виховання, ліквідація та перейменування кафедр українознавства, вилучення та різке зменшення годин на вивчення студентами історії та культури рідного краю привело до формування безликих космополітів за шкалою «а кака я різниця». І ці бездумні «вказівки» безумців, на жаль, сліпо й покійрно виконуються у вищих України. Дозволю собі ще раз зачитувати Довженка: «Єдиний у світі край, де не викладалася в університетах правдива історія – це Україна. То де ж рождатися, де плодитися дезертирам, як не у нас? Де рости слабодухим і запроданцям, як не тут? Без національного коріння породжується перекотиполе».

Виявляється, на догоду перестраховальникам із шкільних програм, (під гаслом шкідливого впливу на психіку учнівської молоді), вилучаються твори Тараса Шевченка «Гайдамаки», бо там Гонга своїх дітей вбиває, «Розрита могила», бо там Шевченко пише, що земля твоя запродана жидові, німоті, наші люди в чужім краї на чужій роботі... москаль могили розриває», а це, мовляв, національне приниження євреїв та росіян. Боїмося образити ворога.

Таки на правду, гірше московських вошей свої гниди. Навіщо нам чужі узурпатори, коли своїх вище голови вистарчає. До НАТО йдемо повернуті спиною, тобто прийміть, але ми не будемо нічого корегувати у своїй політиці та у ставленні до людей, в структурі судочинства і справедливості.

Забрехалися до краю перед власним народом і світом. Навчилися прикриватися ширмою ілюзій і забалакуванням людей, натягувати на свої червоні груди вишиванки, п'ялити на свої лица маски патріотів, при цьому грабуючи народ, вбиваючи довіру до мудрості українства серед інших країв світу, загрибаючи в свої комори мільярди людських жертв і закордонних пересилів. Все перелічене, окрім обурення, протесту, а то й внутрішнього вибуху – нічого доброго не принесе.

Тому потрібно якнайшвидше перейти до відвертої розмови, аналізу загроз, викриття ризиків та помилок, оцінки кризових станів та вироблення конкретних висновків, пропозицій і рекомендацій, які дозволять в цей не простий для України й кожного із нас історичний період

досягнути поставленої мети й успіху. Годинник невпинно веде відлік часу. До чого? До перемоги? До перемир'я? До поразки? Завтрашній день очікує наших сьогоднішніх рішень!

УДК 316.4

**Мардинавка О.; Назаревич Л., канд. філол. наук, доц.**

Тернопільський національний технічний університет імені Івана Пулюя, Україна

### **ВІДМОВА УКРАЇНЦІВ ВІД СИМВОЛІВ, ЯКІ АСОЦІЮЮТЬСЯ З РОСІЄЮ**

**Анотація.** Дослідження присвячено опису змін у сприйнятті українцями всього, що пов'язане з російським світом. Зосереджено увагу на спостереженні за фактами відмови та відсторонення від символів, які викликають асоціації з країною-агресоркою. Наведено чимало прикладів того, як у різних сферах життя українці нетерпляче ставляться до ворожого маркування, мови, пам'ятників і псевдокультури. Доведено адекватність таких дій громадянами України. Описовий та емпіричні методи лягли в основу нашої праці.

**Ключові слова:** символи війни, російська агресія, російсько-українська війна, пам'ятники, самоідентичність

**Mardynavka O.; Nazarewycz L., Ph.D., Assoc. Prof.**

Ternopil Ivan Puluja National Technical University, Ukraine

### **REFUSAL OF UKRAINIANS FROM SYMBOLS ASSOCIATED WITH RUSSIA**

**Abstract.** The research is dedicated to describing the changes in Ukrainians' perception of everything related to the Russian world. Attention is focused on observations regarding the rejection and distancing from symbols associated with the aggressor country. Numerous examples are provided of how Ukrainians impatiently react to hostile labeling, language, monuments, and pseudo-culture across various spheres of life. The adequacy of such actions by Ukrainian citizens is demonstrated. Descriptive and empirical methods underpin our work.

**Keywords:** war symbols, Russian aggression, Russo-Ukrainian war, monuments, self-identity.

Вже тривалий період ми щоденно стаємо свідками звірств окупантів, які вже не одне століття не полишають Україну у намаганнях підкорити наш народ. Відповідно у свідомості українців формується відповідна рефлексія на все російське (авт. – далі у тексті топоніми Росія / Російська Федерація / Московія писатимемо з малої літери: **росія / рф / московія**). **Предметом** дослідження нашої праці є протидія людської свідомості тому, що асоціюється з нашим ворогом.

Наше завдання — розглянути яким чином населення нашої держави, яка перебуває у стані активної війни, усуває всі згадки про московію, яка і є причиною збройного конфлікту. Мета — дослідити те, як українці сприймають мову знаків і символів, зокрема маркування ворожої техніки, що переросли у маркер росіянізму, а також, яких змістових наповнень надають раніше звичним речам та як реагують на зміни.

Щоб глибше зрозуміти та оцінити вплив війни на звичне життя українського суспільства, ми застосували метод спостереження за людьми, їхньою поведінкою в соцмережах, вдалися до поверхневого аналізу певних статистичних даних, а крім того, ознайомилися з працями медіаексперта Олексія Ковжуна та письменника й військовослужбовця Ігоря Мітрова. Це дасть уявлення про те, що змінилося у свідомості українців в площині сприйняття символів під час війни.

В 2014 році відбулося вторгнення російських військ на територію нашої держави. 22 лютого 2022 р. президент Росії Путін В. В. оголосив воєнну спецоперацію — повномасштабну війну.

Війна суттєво вплинула на людей, постійний стрес – те що супроводжує кожного громадянина нашої держави. Агресію українці акумулюють у продуктивну дію: підтримують



ЗСУ донатами, плетуть маскувальні сітки, волонтерять і відмовляються від усього, що бодай трохи нагадує про північного сусіда.

Кількість україномовних українців за перший рік повномасштабного вторгнення збільшилася з 64% до 71%, що є неабияким прогресом [1]. Тобто внаслідок злодіянь РФ майже три мільйони українців переглянули своє ставлення щодо мови. Українські бренди уникають використання колірної гами російського прапора, проводять ребрендинг щодо назв продуктів, які поєднанні з російським звучанням, демонтують російські пам'ятники як сліди російської культури в містах і селах України. У свідомості українців культура з московії не є культурою, а радше небезпекою. Підтверджує цю думку медіаексперт Олексій Ковжун. Саме так мислить суспільна більшість, що свідчить про повне знищення комплексу меншовартості.

Ще однією всеукраїнською реакцією на звірства російської армії є те, що українці в соцмережах, у приватному листуванні, навіть у публічних заявах пишуть назву держави, яка пішла на нас війною, з маленької букви, що є очевидним виявом зневаги. Національна комісія зі стандартів державної мови схвалила такі кроки [2]. Лють до рф реалізовується і в освітньо-науковому процесі: не лише в зневазі до назви росія, а й у відмові від російських книжок та читання російської класики. Так, військовослужбовець, літературознавець, поет І. Мітров у інтерв'ю Н. Корнієнко акцентував на важливості присутності кордону з російською культурою передусім у своїх головах: «... варто розуміти, що Достоевського треба кенселити не через те, що він поганий письменник, а Чайковського – що він поганий композитор. Їх треба кенселити через те, що вони російські. Тому що все російське має бути закенселене, бо це вимога нашого часу» [3].

Росія використовує символи «z» і «v», ними росіяни маркують окупаційну техніку. Це стало культовим для росіян та ненависним для українців. Ці літери латинського алфавіту ми можемо часто побачити на афішах, плакатах, рекламних вивісках, на назвах брендів, гуртів. Українці не завжди миряться з цим — у навчальному процесі використовують альтернативні способи запису літери «z», які зображені на Рис. 1.

Такі зміни спостерігаємо у царині фізики, хімії та математики. Наприклад, при позначенні зарядового числа або комплексного опору, та роботі з тривимірним простором, а саме віссю аплікат. Зазвичай такі зміни ініційовані самими викладачами, однак мають значну підтримку серед учнів та студентів.



Рис. 1

Як показує практика, здобувачі знань таким чином проявляють свій розрив з усім російським. Такі зміни спричинені виправданим бажанням стерти все, пов'язане з окупантом і є проявом непокірного духу та національної свідомості українців. Варто зауважити, що це радше надуманий спосіб непокори агресору, але прагнення до цього з часом переростає у важливіші вчинки. Звісно, не йдеться про ненависть до букв латинського алфавіту. Це історія про боротьбу з ворожими символами. Це доволі не складно довести. На уроках англійської у школах під час вивчення алфавіту ніхто не уникає букви «z», адже вона не є уособленням зла, якщо ставитися до неї, як до звичайної букви латинського алфавіту. Тож уникається виключно ворожий символ.

Багато що змінилося в житті кожного українця з початком повномасштабної війни. Наша свідомість трансгресувала у те, що попри горе може розвивати власну культуру. Українці нарешті збагнули, що ми з росіянами — не один народ та усвідомили ціну свободи та суб'єктності. Українцем бути не соромно, а поважно! Громадяни України навчилися діяти осмислено, ідентифікуючи все російське, або хоча б те, що асоціюється з РФ, як вороже, крім того, вони відрікаються від цього. Ми можемо по-різному трактувати певні явища, адже це і є одним із принципів індивідуальності [4]. Головне, що це не роз'єднує українське суспільство, адже нам як ніколи потрібна єдність для подолання ворога. Кожен свідомий громадянин бачить ситуацію по-різному, але мета у всіх одна, міцна, незалежна, багата Україна. За два роки війни

ми показали свою незламність фізичну і духовну. Війна триває, тому кожен повинен продовжувати працювати, здобувати освіту, говорити правду про Україну, бо ми є рушійною силою та опорою нашої держави.

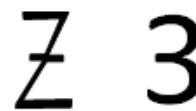
#### **Джерела та література**

1. Свобода Р. За рік в Україні кількість українськомовних зросла до 71% – опитування. Радіо Свобода. URL: <https://www.radiosvoboda.org/a/news-ukrayinska-mova-opytuvannya/32311809.html> (дата звернення: 28.12.2023).
2. Тепер офіційно слово «росія» можна писати з маленької літери » Профспілка працівників освіти і науки України. Профспілка працівників освіти і науки України. URL: <https://pon.org.ua/novyny/10585-teper-oficiino-slovo-rosiia-mozhna-pysaty-z-malenkoi-litery.html> (дата звернення: 28.12.2023).
3. Корнієнко Н. Ігор Мітров: божественний поет на війні перетворюється у звичайного солдата. Читомо : *Культура читання і мистецтво книговидавництва*. URL: [https://chytomo.com/ihor-mitrov-koly-ia-chuiu-slovspoluchennia-rosijska-kultura-ruka-odrazu-tiahnetsia-do-kulemeta/?fbclid=IwAR3\\_FJHjoM23wRWV\\_aFxFs75adD2D23SRz1ZJyQdcTnkU\\_vw4QbC5cD3S4](https://chytomo.com/ihor-mitrov-koly-ia-chuiu-slovspoluchennia-rosijska-kultura-ruka-odrazu-tiahnetsia-do-kulemeta/?fbclid=IwAR3_FJHjoM23wRWV_aFxFs75adD2D23SRz1ZJyQdcTnkU_vw4QbC5cD3S4) (дата звернення 07. 02. 2023)
4. Людина в сучасному соціумі. DSpace at West Ukrainian National University. URL: <http://dspace.wunu.edu.ua/bitstream/316497/559/1/людина%20у%20сучасному%20соціумі.pdf> (дата звернення: 29.12.2023).

УДК 37.015.3:159.922.7”364”

**Мешко Г., д-р пед.х наук, проф.; Мешко О., канд. психол. наук, доц.**

Тернопільський національний педагогічний університет імені Володимира Гнатюка, Україна

### **ТРИВОЖНІСТЬ ЯК СУБ’ЄКТИВНИЙ ПРОЯВ ЕМОЦІЙНОГО НЕБЛАГОПОЛУЧЧЯ УЧНІВ ПІД ЧАС ВІЙНИ**

**Анотація.** Дослідження присвячено проблемі емоційного неблагополуччя учнів під час війни та тривожності як його суб’єктивному прояву. Проаналізовано різні підходи до трактування поняття «тривожність». За результатами проведеного дослідження, які засвідчили зниження показників емоційного благополуччя учнів та підвищення рівня їх тривожності, визначено аспекти діяльності педагогів щодо підтримки учнів під час війни та подолання їх тривожності. Встановлено, що важливими умовами подолання тривожності учнів, забезпечення їх емоційного благополуччя є створення психологічно безпечного освітнього середовища, сформованість психотерапевтичної позиції педагога та його емоційно-етичної і психологічної компетентностей. Вказано на доцільність застосування методів індивідуальної та групової ігротерапії й арттерапії, проведення тренінгів зниження рівня тривожності, тренінгів асертивності.

**Ключові слова:** емоційне благополуччя, тривожність, педагогічна підтримка, подолання тривожності, психотерапевтична позиція педагога.

**Meshko H., Dr. of Pedagogical Sciences, Prof.; Meshko O., Ph.D., Assoc. Prof.**

Ternopil Volodymyr Hnatyuk National Pedagogical University, Ukraine

### **ANXIETY AS A SUBJECTIVE MANIFESTATION OF STUDENTS' EMOTIONAL DISTRESS DURING THE WAR**

**Abstract.** The study is devoted to the problem of emotional distress of students during the war and anxiety as its subjective manifestation. Different approaches to the interpretation of the concept of “anxiety” are analyzed. Based on the results of the research, which showed a decrease in the emotional well-being of students and an increase in their anxiety, the aspects of teachers' activities related to support students during the war and overcome their anxiety are identified. It has been

*established that important conditions for overcoming students' anxiety and ensuring their emotional well-being are the creation of a psychologically safe educational environment, the formation of a teacher's psychotherapeutic position and his emotional, ethical and psychological competences. The expediency of applying the methods of individual and group play therapy and art therapy, conducting anxiety reduction trainings, and assertiveness trainings is indicated.*

**Keywords:** *emotional well-being, anxiety, pedagogical support, overcoming anxiety, psychotherapeutic position of a teacher.*

Сьогодні, в умовах війни в Україні, у дітей часто спостерігається підвищений рівень тривожності, багато з них страждає від таких проблем, як неспокій і депресивний стан. Це заподіює їм душевний біль і спричиняє внутрішній дискомфорт, перешкоджає навчанню. У багатьох психологічних працях здоров'я дитини співвідноситься з переживанням нею психологічного комфорту і дискомфорту, який часто виникає у результаті фрустрації її основних потреб [2]. Постійне переживання тривоги, що прямо чи опосередковано пов'язане з небезпекою, негативний вплив значної кількості стресових ситуацій погіршують психоемоційний стан учнів, сприяють переходу окремих ситуативних випадків виникнення тривоги до її постійного вияву.

Аналіз наукових джерел свідчить про різні підходи до трактування поняття «тривожність»: 1) як психічний стан емоційної напруги, душевного дискомфорту, настороженості, надмірного хвилювання, підвищеної схвильованості, стривоженості, підвищеної вразливості під час життєвих ускладнень; 2) як емоційно-особистісне утворення, пов'язане із проявами тривоги не лише у реально загрозливих ситуаціях, але і в інших ситуаціях, які об'єктивно не містять загрози для особистості; 3) як індивідуальна психологічна особливість, що полягає у підвищеній схильності відчувати занепокоєння в різних життєвих ситуаціях, в тому числі і таких ситуаціях, які цього не передбачають; 4) як схильність людини до переживання тривоги. У психологічному словнику тривожність визначається як «індивідуальна психологічна особливість, яка виявляється у схильності людини до частих та інтенсивних переживань стану тривоги, а також у низькому порозі його виникнення» [4, с. 201].

У психології поширеною є класифікація тривожності на ситуативну та особистісну, які визначаються як психоемоційний стан та особистісна властивість. Ситуативна тривожність породжена певною конкретною ситуацією, яка об'єктивно викликає занепокоєння. Особистісна тривожність характеризується станом несвідомого страху, невизначеним відчуттям загрози, готовністю сприйняти будь-яку подію як несприятливу і небезпечну [5, с. 108].

Тривожність має зовнішнє походження, і тому дитина не може сама її усунути, проявляючи певний вид активності. Потреба у безпеці або свободи від тривоги є однією з базових потреб особистості дитини. У контексті нашого дослідження важливим є підхід І. Дроботько, котра вважає: «Якщо у дитини з самого початку буде створено почуття міжособистісної надійності, то воно не дозволить розвинути тривожності. Відтак, по-перше, тривожність породжується міжособистісними стосунками, а, по-друге, потреба в уникненні або в усуненні тривожності по суті дорівнює потребі в міжособистісній надійності та безпеці. [1, с. 307].

За час війни знизилися показники емоційного благополуччя учнів у процесі навчання, підвищився рівень тривожності. Результати проведеного нами дослідження [3] виявили, що під час воєнного стану в учнів знизилися показники інтересу до навчання та комфортності, зросли показники емоційної напруги та психічної активації. Показники емоційного тону залишилися без змін. Порівняння відповідей дівчат і хлопців (в опитуванні взяли участь 153 дівчини та 135 хлопців підліткового віку) на питання анкети «Чи впливає на Ваше самопочуття на уроці війна в країні?» свідчить, що дівчата більш схильні вважати, що війна негативно впливає на їхнє самопочуття. Різниця з відповідним показником у хлопців становить 7,1%. Хлопці на 12,4% частіше обирали варіанти відповідей «ні, не впливає». Дослідження дало змогу виявити

чинники емоційного благополуччя учнів у процесі навчання. Емоційне благополуччя учня у процесі навчання залежить від характеру педагогічної взаємодії, вміння вчителя створити ситуацію успіху для кожного учня, знизити рівень тривожності школярів у процесі включення їх в навчальну діяльність. На стан емоційного благополуччя впливають взаємини з однокласниками, психологічна атмосфера в учнівському колективі і рівень психологічної безпеки в школі.

Надзвичайно важливим є пошук ефективних шляхів корекції та подолання тривожності учнів. Для зниження рівня тривожності учнів під час війни, забезпечення їхнього емоційного благополуччя необхідно вчити школярів пережити досвід війни, підвищувати рівень життєстійкості і стресостійкості, створювати психологічно безпечне освітнє середовище. Особливої уваги потребує робота з учнями щодо подолання постравматичних стресових розладів із залученням кризових психологів.

Педагогу потрібно вміти розрізнати прояви емоційного благополуччя і неблагополуччя, виявляти причини, які порушують його. Необхідно звертати увагу на поведінку і риси особистості учня, які є індикаторами його емоційного неблагополуччя: надмірна вразливість, підвищена схильність ображатися, постійна стривоженість, егоїзм, страхи, прояви агресії, замкнутість, байдужість, відсутність інтересу до того, що відбувається на уроці чи в класі та ін. Тривожний учень, зазвичай, невпевнений у собі, з недовірою ставиться до інших, завжди побоюється однолітків і старших за себе, часто має занижену самооцінку, не завжди справляється із виконанням поставлених завдань, не може довести справу до логічного завершення, що сприяє психологічному захисту у вигляді агресії, спрямованої на інших людей. Варто зазначити, що у підлітків на основі вікових криз, емоційної нестабільності та впливу соціального оточення відбувається закріплення тривожності як особистісної властивості [1].

Емоційне благополуччя забезпечується проявом турботи вчителя й демонстрацією учню позитивно-емоційного ставлення до нього. Турбота і любов дорослих, доброзичливо-емпатійне ставлення педагогів є умовою забезпечення їх емоційного благополуччя, зниження рівня тривожності. Тому діяльність класного керівника має спрямовуватися на педагогічну підтримку школярів, створення сприятливого психологічного клімату в учнівському колективі, розвиток емоційного інтелекту учнів як особистісного ресурсу забезпечення їх психологічного благополуччя, попередження і усунення набутої безпорадності.

Важливою умовою подолання тривожності учнів, забезпечення їх емоційного благополуччя є сформованість психотерапевтичної позиції педагога та його емоційно-етичної і психологічної компетентностей. Педагог зі сформованою психотерапевтичною позицією вміє правильно оцінити психоемоційний стан учня, за потреби визначити індивідуальну корекційну програму розвитку, включаючи вплив не лише на особистість дитини, а й на її оточення, надати педагогічну підтримку в подоланні труднощів у процесі навчання і взаємодії з іншими, розвиває в учнів почуття власної значущості і компетентності, організовує педагогічну взаємодію на засадах педагогіки серця, вміє захистити вихованців від емоційної інтоксикації.

Варто зауважити, що в умовах війни більше піклування і турботи потребують діти з особливими освітніми потребами. Взаємодія з педагогами повинна сприяти не тільки їх когнітивному, фізичному, мовленнєвому, соціальному та емоційному розвитку, а й зниженню рівня тривожності. В інклюзивному освітньому середовищі увага має зосереджуватися на розвиток сильних якостей і здібностей учнів, а не на їх фізичних чи розумових проблемах. Учителі, корекційні педагоги, психологи повинні не тільки надавати психолого-педагогічну, корекційно-розвиткову та інші види допомоги, а постійно взаємодіяти з дітьми з особливими освітніми потребами для розвитку їх життєстійкості, подолання тривожності.

Для подолання тривожності учнів доцільно застосовували методи індивідуальної та групової ігротерапії й арттерапії, проводити тренінги. Такі тренінги мають бути побудовані не лише як тренування і розвиток навичок впевненої і безпечної поведінки, а як система підходів до розуміння своїх потреб, можливостей, бажань, ставлення до самого себе, розвиток навичок

адекватної взаємодії з оточуючими, зниження рівня емоційного напруження. Проведення таких тренінгів сприяє усуненню невротичних компонентів особистості, «переведенню» енергії тривожності, страху, невпевненості, агресивності в нове русло – асертивна поведінка, позитивне мислення, домінування позитивних емоцій.

Отже, воєнний стан і постійна підвищена небезпека в країні накладають відбиток на емоційному благополуччі учнів, викликають занепокоєння, страх, внутрішній неспокій, підвищують рівень тривожності. Перспективи наукових розвідок вбачаємо в дослідженні проблеми формування психотерапевтичної позиції майбутніх учителів як умови забезпечення емоційного благополуччя та подолання тривожності учнів.

### Джерела та література

1. Дроботько І.Д. Подолання тривожності у підлітковому віці: психолого-педагогічний аспект. *Європейський вибір України у контексті світових політичних рішень*: збірник матеріалів XXIV Міжнародної конференції науково-педагогічних працівників. Київ: Київський міжнародний університет, 2019. Вип. 27. Т. 1. С. 305-311.

2. Кутішенко В.П. Емоційне благополуччя молодших школярів в учбовому процесі як чинник збереження їх здоров'я. *Міжнародний науковий форум: соціологія, психологія, педагогіка, менеджмент*. 2014. 16. С. 153-160. [http://nbuv.gov.ua/UJRN/Mnf\\_2014\\_16\\_18](http://nbuv.gov.ua/UJRN/Mnf_2014_16_18)

3. Meshko H., Meshko O., Habrusieva N. The Impact of the War in Ukraine on the Emotional well-being of Students in the Learning. *Journal of Intellectual Disability – Diagnosis and Treatment*. 2023. Vol. 11. No. 1. P. 55-65. <https://doi.org/10.6000/2292-2598.2023.11.01.7>

4. Приходько Ю.О., Юрченко В.І. Психологічний словник-довідник: навч. посібник. Київ: Каравела, 2012. 328 с.

5. Тесленко М.М. Дослідження впливу тривожності підлітка на його статусне положення у групі однолітків. *Психологія і особистість*. 2016. № 2(10). Ч. 1. С. 105-115.

УДК: 355.087.2:378.035.39(=811.161.2)

**Пацалюк Л.**

Тернопільський національний педагогічний університет імені Володимира Гнатюка, Україна

### ВОЛОНТЕРСЬКА ДІЯЛЬНІСТЬ ЯК ЗАСІБ ФОРМУВАННЯ НАЦІОНАЛЬНОЇ СВІДОМОСТІ СТУДЕНТСЬКОЇ МОЛОДІ

**Анотація.** Активна фаза війни з Росією інтенсифікувала волонтерський рух, який на перших етапах війни став основним джерелом забезпечення армії та добровольчих батальйонів. Серед основних на сьогодні напрямів волонтерської роботи є збір коштів на різноманітні потреби ЗСУ, виготовлення окопних свічок, маскувальних сіток. Представлено форми волонтерської діяльності студентської молоді, зокрема волонтерської організації «Країна рівності та правди». Активна волонтерська діяльність є виявом та засобом формування національної свідомості студентської молоді.

**Ключові слова:** волонтерська діяльність, студентська молодь, національна свідомість, напрями волонтерської діяльності.

**Patsaliuk L.**

Ternopil Volodymyr Hnatyuk National Pedagogical University, Ukraine

### VOLUNTEER ACTIVITY AS A MEANS OF FORMING THE NATIONAL CONSCIOUSNESS OF STUDENT YOUTH

**Annotation.** The active phase of the war with Russia intensified the volunteer movement, which at the first stages of the war became the main source of support for the army and volunteer battalions. Among the main areas of volunteer work today are fundraising for various needs of the Armed Forces, production of trench candles, camouflage nets. Forms of volunteer activity of student youth, in

*particular the volunteer organization "Country of Equality and Truth", are presented. Active volunteering is a manifestation and a means of forming the national consciousness of student youth.*

**Keywords:** *volunteer activity, student youth, national consciousness, areas of volunteer activity.*

Із початку повномасштабної війни шаленими темпами активізуються волонтерські рухи, виникають нові організації та групи, які вирішують проблеми фронту передусім. Загалом, ідея волонтерства не нова, у 2019 році людство відзначило 160-річчя виникнення волонтерського руху. М. Матяш констатує наступне: «Його початком прийнято вважати 1859-й, коли швейцарський підприємець і громадський діяч Жан Анрі Дюнан, вражений страшними наслідками однієї з найкривавіших битв австро-італо-французької війни (під Сольферіно на полі бою лишилися вмирати більше дев'яти тисяч скалічених солдат), фактично ініціював створення Міжнародного комітету Червоного Хреста – організації, що на добровільних засадах надавала би першу медичну допомогу пораненим. Пізніше Дюнан став першим лауреатом Нобелівської премії миру. Принципами, які він започаткував в цій організації, почали користуватись активні громадяни в багатьох країнах світу, і цей рух поступово охоплював різні види діяльності: допомога бідним, важкохворим, сиротам, навчання грамоті, боротьба з пияцтвом» [1, с. 1].

За твердженням К. Маєвської «...волонтерських рух є унікальним взірцем самоорганізації різних прошарків суспільства задля досягнення певної мети, що є одним з основоположних принципів побудови громадянського суспільства у вільній демократичній державі» [2, с. 1].

Волонтерство, волонтерський рух є не лише ознакою розвиненої держави, цивілізації, але й виявом національної свідомості, індикатором духовних рис особистості.

Волонтерство в Україні має своєрідну історію, адже воно є одним із найбільш важливих досягнень Революції гідності. Про особливості українського волонтерства із захопленням говорять у різних країнах світу як про унікальне явище, аналогів якому не існує. «Розквіт волонтерської діяльності у нас припав на час Революції Гідності і початок війни на Донбасі. У надзвичайно складний період саме цей рух об'єднав суспільство, створив дієву структуру громадських організацій, груп людей, готових взяти на себе вирішення найбільш нагальних і болючих проблем держави» [1, с. 2].

До волонтерської діяльності долучається національно свідома молодь, студенти коледжів, університетів, учні загальноосвітніх шкіл. Її приклад надихає інших, таким чином формуючи у менш активної студентської молоді бажання долучитись до діяльності волонтерів. З часом до багатьох з них приходиться усвідомлення місії волонтерства як одного з виявів національно свідомості.

Наводимо приклади волонтерства як місії допомоги військовим у м. Тернополі. Серед багатьох волонтерських організацій – «Країна рівності та правди». Ця організація має декілька напрямів діяльності, метою яких є, передусім, збір коштів на дрони, тепловізори та іншу техніку для підтримки аеророзвідки ЗСУ, медикаменти та ін..

Надзвичайно неординарним способом для збору коштів у «Країні рівності та правди» став мистецький рух West Guard Art. У межах цього мистецького руху ми проводимо майстер-класи із розпису гільз, тубусів, касок, які успішно продаються на аукціонах в Україні та за кордоном. Іноді виручені суми вражають: «Палаюча москва» (рис.1) продана за 1000\$, авторський шолом – 150000 грн (рис.2); були і менші суми, але від того вони не стали менш значимими.





Рис.1. «Палаюча москва»



Рис.2. Авторський шолом «Україна понад усе»

Ще одним видом діяльності стало виготовлення прикрас ручної роботи, які також виставлено на аукціони.

«Країна рівності та правди» співпрацює з іншими волонтерами, громадськими організаціями. Їх девіз «У такий нелегкий час для нашої країни ми переможемо, лише об'єднавшись». Співпраця з волонтерами активно розвивається не лише у мистецькому руслі, але й під час виготовлення дуже необхідних у холодну пору окопних свічок, розпалювачів.

До описаних вище видів діяльності активно залучаються студенти. Із спогадів студентів: «Перші блекаuti... Але ми не здаємось... Домашня майстерня Вербій Соломії... Вони можуть забрати світло, але не волю нашого народу!!! Працюємо в Тернопільському кооперативному фаховому коледжі за графіком відключення світла... Будні в майстерні. Щодня залишаємось після пар... Фотозвіти, які мотивують продовжувати працювати... Відкриваємо ще одну, тимчасову майстерню, через довготривалі блекаuti...».

Отже, активна волонтерська діяльність є виявом та засобом формування національної свідомості студентської молоді. Волонтерство досить багатопланове, але його можна назвати, перш за все, духовною місією особистості, яка переростає у реальну допомогу там, де вона потрібна. Перспективи подальших наукових розвідок вбачаємо у дослідженні чинників, які

впливають на розвиток волонтерського руху і сприяють формуванню національної свідомості студентської молоді.

#### Джерела та література

1. Матяш М. Українське волонтерство – явище унікальне. Йому завдячуємо суверенітетом. URL: <https://www.ukrinform.ua/rubric-society/2324579-ukrainske-volonterstvo-avise-unikalne-jomu-zavdacuemo-suverenitetom.html>.

2. Маєвська К. Волонтерство як підгрунття національної єдності - аналіз законодавчих ініціатив. URL: <https://pravo.ua/volonterstvo-ia-k-pidgruntia-natsionalnoi-iednosti-analiz-zakonodavchikh-initsiatyv/>

УДК 159.9

**Періг І., канд. психол. наук, доц.**

Тернопільський національний технічний університет імені Івана Пулюя, Україна

### ПОШУК РЕСУРСІВ ЯК УМОВА ПІДТРИМКИ МЕНТАЛЬНОГО ЗДОРОВ'Я ОСОБИСТОСТІ

**Анотація.** У публікації піднімається проблема психологічної підтримки ментального здоров'я у часі війни, надання психологічної допомоги людям, які опинилися в складних життєвих обставинах та переживають надмірне психоемоційне напруження. Обґрунтовується поняття «ресурсу» як чинника збереження психічного здоров'я. Запропоновано модель «Basic Ph» як ресурсоорієнтовану методику психологічної допомоги.

**Ключові слова:** ментальне здоров'я, ресурс, модель «Basic Ph».

**Perig I., Ph.D. (Psychology), Assoc. Prof.**

Ternopil Ivan Puluji National Technical University, Ukraine

### SEARCH OF RESOURCES AS A CONDITION OF SUPPORT PERSONAL MENTAL HEALTH

**Abstract.** The publication raises the issue of psychological support for the mental health in wartime, providing psychological assistance to people who find themselves in difficult life circumstances and experiencing excessive psycho-emotional stress. The concept of "resource" as a factor in maintaining mental health is substantiated. The «Basic Ph» model is proposed as a resource-oriented method of psychological assistance.

**Keywords:** mental health, resource, model «Basic Ph».

В умовах воєнного часу, у людей з'являється страх за життя і здоров'я, наростає напруга, відчуття небезпеки, погіршується фізичне та ментальне здоров'я, що призводить до дезадаптації та нервово-психічного виснаження.

В ситуації зниження резильєнтності та появи ознак психоемоційної напруги особистість потребує психологічної підтримки, яка передбачає психологічну допомогу в складних життєвих обставинах, ситуаціях, сприяє налагодженню життя та адаптації в суспільстві (В.Панок, Я.Чаплак, Г.Андрєва).

За визначенням ВООЗ, психічне (ментальне) здоров'я – це стан повного фізичного, душевного і соціального благополуччя, при якому людина може реалізувати власні здібності, протистояти звичайним стресам, продуктивно працювати і робити внесок у суспільне життя [1].

Поняття «ресурс» найчастіше характеризується в психології як певний запас життєвих можливостей, які можуть бути використані суб'єктом як джерело розвитку особистості, здійснення самореалізації та реалізації діяльності, вибору життєвих стратегій, варіантів життя і тощо [2].



Т. Кухар [3, с. 102] досліджуючи психологічні ресурси особистості в умовах сучасних викликів, визначає ресурси як те, що потрібно особистості або суспільству для ефективного функціонування та створення достойної якості життя. Основною функцією психологічних ресурсів особистості є забезпечення її тими можливостями, завдяки яким вона буде здатна подолати складну життєву ситуацію, іноді травмівну і стресову, а також реалізувати свої плани, досягти власної мети.

На переконання, О. Штепи психологічні ресурси особистості є індивідуальними екзистенційними можливостями людини, які виявляються через прагнення до самовизначення [4, с. 786]. Психологічна ресурсність особистості виявляється як досвід усвідомлення особистістю власних можливостей, який стає потенціалом для надання підтримки іншим, саморозкриття і творчого саморозвитку в професії [4].

У психологічній допомозі варто звернутися до ресурсоорієнтованих моделей подолання стресу. Однією з них є модель «BASIC Ph» (розроблена ізраїльським професором Мулі Лахадом). Ресурсні модальності BASIC PH: 1) Belief (від англ. «віра») – філософія життя, моральні цінності; 2) Affect (афект, емоція) – почуття, емоції; 3) Social support (соціальна підтримка); 4) Imagination (уява) – творчість, фантазія; 5) Cognition (пізнання) – свідомість, думка; 6) Physiology (фізіологія) – фізична, чуттєва та діяльна модальність.

Один із ключових компонентів психологічної допомоги в складних життєвих обставинах – це актуалізація ресурсів, які дозволяють максимально включити механізми подолання та адаптації.

#### **Джерела та література**

1. Зеленська О. Ментальне здоров'я – один із найбільших глобальних викликів майбутнього. URL: <https://www.president.gov.ua/news/olena-zelenska-mentalne-zdorovya-odin-iz-najbilshih-globalni-85665>. (дата звернення 14.04.2024).
2. Кондратюк С.М. Активізація ресурсів особистості – запорука збереження психологічного здоров'я // Дніпровський науковий часопис публічного управління, психології, права. №2. 2022. URL: <https://chasopys-ppp.dp.ua/index.php/chasopys/article/view/197/173>. (дата звернення 14.04.2024).
3. Кухар Т. В., Волеваха І. Б. Психологічні ресурси особистості в умовах сучасних викликів. Науковий вісник Сіверщини. Серія : Освіта. Соціальні та поведінкові науки. 2020. № 2. С. 94–104. URL: <http://nbuv.gov.ua/UJRN/> (дата звернення 14.04.2024).
4. Штепа О. С. Особливості зв'язку психологічної та персональної ресурсності особистості. Проблеми сучасної психології. 2013. Вип. 21. С. 782–791.

УДК 159.9

**Потіха О., канд. іст. наук**

Тернопільський національний технічний університет імені Івана Пулюя, Україна

**Дудун Ю.**

Галицький фаховий коледж імені В'ячеслава Чорновола, Україна

#### **ВТРАЧЕНЕ ДИТИНСТВО: УКРАЇНСЬКІ ДІТИ ВІЙНИ**

**Анотація.** Розглянуто негативний вплив війни на українських дітей. Висвітлено сценарії примусового вивезення українських дітей в Росію і Білорусь та заходи для їх повернення в Україну. Ця стаття розкриває важливий аспект гуманітарної кризи в Україні та показує необхідність захисту прав та добробуту дітей під час війни.

**Ключові слова.** Російсько-українська війна, діти, депортація.

**Potikha O., PhD**

Ternopil Ivan Puluj National Technical University, Ukraine

**Dudun Yu.**

Vyacheslav Chornovil Halytskyi College, Ukraine

### **LOST CHILDHOOD: UKRAINIAN CHILDREN OF WAR**

**Abstract.** *The negative impact of the war on Ukrainian children is considered. Scenarios of forced removal of Ukrainian children to Russia and Belarus and measures for their return to Ukraine are highlighted. This article reveals an important aspect of the humanitarian crisis in Ukraine and shows the need to protect the rights and welfare of children during war.*

**Keywords:** *Russian-Ukrainian war, children of war, deportation.*

Понад десять років Україна потерпає від російської агресії на сході, а більше двох років українські міста і села по всій території зазнають жорстоких ударів російських ракет. Під час війни діти є найбільш вразливою категорією населення.

Від повсюдних вбивств, каліцтв, викрадень, сексуального насильства, вербування окупантами до збройних угруповань, ракетних ударів по школах і лікарнях в Україні продовжують потерпати діти як у зоні бойових дій, так і на окупованих територіях. За офіційними даними за останній рік в результаті бойових дій загинула 71 дитина (від початку повномасштабної війни в Україні загинуло 539 дітей), а 1287 дітей поранені. У серпні минулого року Міська рада Маріуполя отримала списки дітей, яких вбили у місті російські загарбники у 2022 р. під час безжального бомбардування міста. Згідно зі списком окупантів, загинула 101 маріупольська дитина, лише 87 дітей вдалося ідентифікувати [4]. За даними Нацполіції за минулий рік зникло 1667 дітей (2071 дитина від початку війни), в Офісі Генпрокурора повідомляють, що від початку повномасштабної війни 15 дітей постраждали від сексуального насильства [1].

На жаль, набув систематичного характеру процес примусового вивезення українських дітей в Росію. Якщо, у перші два місяці повномасштабної війни росіяни вивезли з окупованих районів Донецької та Луганської областей 2389 дітей [7], у квітні минулого року на території РФ перебувало 19384 незаконно вивезених дитини, то станом на 10 квітня 2024 р. кількість українських дітей, які пройшли процес депортації зросла і становить 19546 дітей [1].

За словами повноваженої Президента України з прав дитини та дитячої реабілітації Д. Герасимчук існує кілька сценаріїв, за якими російські загарбники здійснюють депортацію українських дітей, а саме: вбивство батьків; розлучають дітей з батьками під час фільтраційних заходів; вивозять із закладів інституційного догляду; вилучають із біологічних родин шляхом позбавлення батьків під вигаданими приводами батьківських прав або змушують їх підписати «дозвіл» вивезти в «оздоровчі» табори, звідки дітей уже не повертають додому [5].

Ще один сценарій вивезення дітей – проведення примусових медичних оглядів на тимчасово окупованих територіях (ТОТ). Під приводом виявлених «діагнозів» та з погрозами позбавлення батьківських прав українських дітей відправляють на лікування чи реабілітацію в російські табори. Так, за перший квартал 2023 р. з ТОТ в такий спосіб було депортовано в РФ 105 тис. маленьких українців: 39 тис. дітей з Донеччини та 66 тис. з Луганщини [9]. Нині у законний спосіб вдалося повернути в Україну 388 дітей (лише 27 – за останній рік), які зараз перебувають в безпеці зі своїми родинами [1].

Ситуація з викраденням українських дітей стає дедалі трагічнішою. За підрахунками Європарламенту кількість депортованих дітей, лише приблизно, може становити від 16 до 300 тис. У квітні 2022 р. уповноважена ВР України з прав людини повідомила про більш як 120 тисяч українських дітей, – сиріт і тих, хто має батьків, – силоміць вивезених з окупованих територій в Росію [8]. Велику розбіжність у цифрі пояснюють тим, що вивозити дітей росіяни почали ще з 2014 р. А за даними Регіонального центру з прав людини зазначається, що в Росію депортовані від 260 тис. до 700 тис. українських дітей, які мають батьків. Проте, і це не остаточна цифра. Як повідомляє інтернет-портал «Діти війни» на основі інформації з відкритих

російських джерел, з України депортовано 744 тис. українських дітей [1]. На жаль, точну кількість постраждалих дітей встановити неможливо через активні бойові дії та тимчасову окупацію частини території України.

В депортації українських дітей задіяна також Білорусь. Так, 16 листопада 2023 р. Лабораторія гуманітарних досліджень Ельської школи громадського здоров'я (Yale Humanitarian Research Lab) в рамках проекту Conflict Observatory (програма, яка підтримується Держдепартаментом США) опублікувала звіт «Співпраця Білорусі з Росією в систематичній депортації українських дітей», де задокументовано роль О. Лукашенка та російських і білоруських «спецслужб» в переміщенні дітей з українських окупованих територій до Білорусі. Звіт містить ключові висновки щодо кількості переміщених українських дітей, місць, маршрутів і програм переміщення, а також ключових фігур в ухваленні й реалізації рішення про депортацію.

Як зазначено в звіті, щонайменше 2442 українських дітей віком від 6 до 17 років, у тому числі діти з соціально незахищених категорій, були переміщені з 17 міст України до щонайменше 13 закладів у Білорусі [10, 11]. Чергова зустріч білоруського диктатора з українськими дітьми відбулася у кінці грудня минулого року. Білоруська опозиція стверджує, що система незаконного переміщення українських дітей до Білорусі працює досі і закликає Міжнародний кримінальний суд притягнути Лукашенка та його чиновників до відповідальності [2].

Доля українських дітей на ТОТ України і тих, які опинилися в Росії, залежить від окупантів. В березні минулого року Центр національного спротиву (ЦНС) оприлюднив мапу таборів, куди росіяни вивозять депортованих українських дітей. У порівнянні з 2023 р. за останній рік кількість російських дитячих таборів та центрів мілітарного виховання зростає. Мапа показує розміщення 52 дитячих й 15 військових таборів (45 і 12 минулого року), розташованих в Росії, а також на ТОТ Криму та Луганщини [6, 8].

Географія дитячих таборів та мілітарних центрів в РФ вказує на систематичний характер та заздалегідь спланований процес депортації неповнолітніх з України. Попри те, російська пропаганда стверджує про «вимушений крок» щодо переміщення українських дітей, використовуючи свої злочинні сценарії.

Ельська лабораторія гуманітарних досліджень ще в лютому минулого року опублікувала незалежний звіт з детальним описом мережі керованих Росією закладів і процесів, які використовуються для переселення тисяч українських дітей до територій, підконтрольних російському уряду [12]. Мета таборів – політичне перевиховання українських дітей. Операція централізовано координується Федеральним урядом Росії і включає всі рівні влади. В таборах за заздалегідь підготовленою програмою здійснюють ідеологічну «обробку» свідомості українських дітей, з метою створення вірних режимові підлітків, яких згодом можна буде використовувати проти їх Батьківщини.

На ТОТ окупаційна здійснює заходи, спрямовані на примусову інтеграцію українських дітей та молоді у російський соціокультурний простір. Найбільш вразливі верстви населення є легкою здобиччю для ворога – сироти чи діти, позбавлені батьківського піклування, з яких, на думку окупантів, можна безкарно «виховати» прихильників окупаційної влади. З цією метою у школах-інтернатах на проводяться пропагандистські зустрічі дітей з представниками російських силових структур [3]. Ще в березні минулого року окупанти анонсували створення молодіжних організацій за аналогом російського комсомолу для пропаганди та «інтеграції» захоплених регіонів України в «руській мір». Мета усіх цих заходів – нищення української нації на тимчасово захоплених територіях. Адже їх пропагандистські методи спрямовані на зміну самоідентифікації цілого покоління, що є ознакою геноциду.

Процес розслідування депортації дітей з України триває понад два роки – від початку повномасштабної війни. У ньому задіяні як українські владні структури, так Управління Верховного комісара з прав людини Організації Об'єднаних Націй. Проте, країна-агресорка

прагне знищити національну ідентичність юних українців, піддаючи їх ідеологічній пропаганді, орієнтованій на Росію. Дії РФ протирічать фундаментальним принципам захисту дітей в умовах війни, є потенційними порушеннями Конвенції про права дитини та Женевської конвенції і є воєнними злочинами.

### **Джерела та література**

1. Державний портал «Діти війни» // URL: <https://childrenofwar.gov.ua/> (дата звернення: 10.04.2024)
2. До Білорусі прибула ще одна група депортованих українських дітей, їх зустрів Лукашенко // URL: <https://www.radiosvoboda.org/a/news-bilorus-lukashenko-deportovani-dity/32751936.html>
3. З інтернату в поліцаї. Окупанти готують собі майбутніх посібників серед українських сиріт // URL: <https://sprotyv.mod.gov.ua/z-internatu-v-politsayi-okupanty-gotuyut-sobi-majbutnih-posibnykiv-sered-ukrayinskyh-syrit/>
4. Окупанти визнали кількість вбитих ними дітей у Маріуполі – міськрада // URL: <https://www.slovoidilo.ua/2023/08/19/novyna/suspilstvo/okupanty-vyznaly-kilkist-vbytyh-nymy-ditej-mariupoli-miskrada>
5. Права дітей під час війни // URL: <https://www.ukrinform.ua/rubric-presshall/3715651-prava-ditej-pid-cas-vijni.html>
6. Потіха О. Доли українських дітей на тимчасово окупованих територіях України // Воєнні конфлікти та техногенні катастрофи: історичні та психологічні наслідки: Збірник тез III Міжнародної наукової конференції, 20-21 квітня 2023 р. / упоряд. Криськов А.А., Габрусєва Н.В. Тернопіль: ФОП Паляниця В. А., 2023. С. 27-30.
7. Потіха О., Дубровська В. Українські діти війни // Воєнні конфлікти та техногенні катастрофи: історичні та психологічні наслідки: Збірник тез II Міжнародної наукової конференції, 21-22 квітня 2022 р. / Упорядники: А.А. Криськов, В.В. Вишньовський та Н.В. Габрусєва. Тернопіль: ФОП Паляниця В. А., 2022. С. 54-56.
8. Російські табори «перевиховання» українських дітей // URL: <https://www.google.com/maps/d/u/0/viewer?mid=1GLwnLPtWow4JPiB-w0MzV4jXnYonifk&ll=56.39562469852851%2C61.23356543138239&z=4>
9. Росіяни вивезли понад 100 тис. дітей зі сходу України на «лікування» // URL: <https://sprotyv.mod.gov.ua/2023/04/12/rosiyany-vyvezly-ponad-100-tys-ditej-zi-shodu-ukrayiny-na-likuvannya/>
10. Савчук М., Шаюлюга А. Українських дітей вчать любити Росію: спецтабори, пісні «Любе», зустрічі з військовими (розслідування) // URL: <https://www.radiosvoboda.org/a/skhemy-ukrayinski-dity-bilorus/32831012.html>
11. У США оприлюднили розслідування про роль Лукашенка в незаконному переміщенні українських дітей до Білорусі // URL: <https://www.radiosvoboda.org/a/news-bilorus-ukrayinski-dity-lukashenko/32687932.html>
12. Russia's Systematic Program for the Re-education and Adoption of Ukraine's Children // URL: <https://hub.conflictobservatory.org/portal/apps/sites/#/home/pages/children-camps-1>

УДК 324(477):659.41(045)

**Рудюк Д.; Шадюк Т., канд. філос. наук, доц.**

Національний університет водного господарства та природокористування, м. Рівне, Україна

## **ІНФОРМАЦІЙНО-КУЛЬТУРНИЙ АСПЕКТ ФУНКЦІОНУВАННЯ ОРГАНІЗАЦІЙ В УМОВАХ ВІЙНИ**

**Анотація.** *Останні військові події в Україні змусили західно-європейські країни та США зміцнити глобалізаційні зв'язки та захист інформаційних активів. Складність контролю над медіа та інформаційною культурою зростає з активізацією міжнародних відносин та*

*технологічними змінами. Роль інформації та знань стає все більш важливим активом для ефективності та конкурентоспроможності організацій. Проблемне поле інформаційної культури включає співвідношення інформації та знань, управлінських стратегій та інформаційної безпеки. Це важливо для формування управлінської політики та адаптації до постійних змін.*

**Ключові слова:** *російсько-українська війна, глобалізація, медіа, технологічні зміни, управлінські стратегії, інформаційна безпека*

**Ruduk D.; Shadiuk T., PhD in Philosophy, Assoc. Prof..**

National University of Water and Environmental Engineering, Rivne, Ukraine.

## **INFORMATION-CULTURAL ASPECT OF ORGANIZATIONS FUNCTIONING DURING WAR**

**Abstract.** *Recent military events in Ukraine compelled Western European countries and the USA to strengthen globalization ties and protect informational assets. Control over media and information culture becomes more challenging with intensified international relations and technological changes. The role of information and knowledge becomes crucial for organizations' effectiveness and competitiveness. The problematic field of information culture includes the relationship between information and knowledge, management strategies, and information security. It is important for shaping management policy and adapting to constant changes.*

**Keywords:** *Russo-Ukrainian war, globalization, media, technological changes, management strategies, information security.*

Військові дії в Україні в останні роки стали умовою для консолідації урядів західно-європейських держав та США у напрямку зміцнення глобалізаційних відносин між організаціями різних країн, що вживають додаткових заходів для захисту своїх інформаційних активів та протидії пропагандистським впливам. Контролювати ситуацію у сфері медіа та інформаційної культури нині складно, зважаючи на активізацію економіко-політичних і кроскультурних міжнародних відносин у протидії поширенню військової загрози у Європі, а також перманентні технологічні перетворення у суспільстві, результатом чого стало те, що соціальна поведінка опиняється під впливом технологій, включно із штучним інтелектом. Усе це стає контекстом генерації нових непередбачуваних викликів, що значно утруднюють реагування та пристосування до щоразу нової та динамічної реальності в умовах безперестанних змін.

У сучасних умовах роль інформації та знань, а також корпоративного устрою організацій стали важливими факторами, що визначають ефективність, конкурентоспроможність, а також фінансово-економічну, політичну та соціокультурну безпеку. Ці аспекти все частіше асоціюються з інформаційною культурою, що породжується і актуалізується у контексті дослідження організаційної культури через активне використання інформації та інформаційно-комунікаційних технологій. Важливо розуміти, що основою концепту цього виду культури є сама інформація. Відтак, виявлення проблемного поля інформаційної культури поглибить сучасне тлумачення інформаційної культури організації та увиразнить напрями формування управлінської політики з погляду безпечного функціонування та водночас активної міжнародної комунікації.

Поняття інформаційної культури відображає цінності та поведінку людини в інформаційному суспільстві, а також вплив використання інформаційних технологій на суспільство і індивіда. Останні дослідження відзначають різноманітність сфер застосування цього поняття через його використання без чіткої концептуалізації. Таким чином, значення інформаційної культури варіює від уміння обробляти інформацію до культури взаємин у соціальних медіа. [1, с. 59]. Також варто зазначити, що залишається відкритим питання про

логічний статус поняття інформаційної культури: чи воно конкретне або абстрактне, позитивне чи негативне, одиничного обсягу чи загального.

Встановлення значення терміну інформаційної культури означає визначення соціальних, культурних та антропологічних контекстів управлінських практик, що містять дієві норми та цінності, які формують цей концепт. У працях закордонних дослідників не завжди розмежовується управління інформацією та управління інформаційною культурою, оскільки вони розглядаються в різних, але суміжних сферах: соціальному менеджменті, організаційному менеджменті, стратегічному інформаційному менеджменті, управлінні соціокультурною діяльністю, управлінні документацією та інших. Це пояснюється спільною генеалогією понять "інформація" та "інформаційна культура" як складових одного смислового ряду, з якого і формується цей концепт. Триває дискусія навколо концепту інформаційної культури у наукових працях, присвячених проблемам управління соціокультурною діяльністю, де категорія "інформаційна культура" зазвичай розглядається в контексті організаційного та інформаційного менеджменту. Зокрема, у авторів Р. Майлза, Ч. Сноу, М. Портера виокремлені типи інформаційних стратегій організацій, заснованих на інформаційній культурі [2, с. 117]. Дослідником Люком Тредінніком була розглянута роль інформаційних технологій у системі управління проектами, і він запропонував модель та алгоритм управління ІТ-інфраструктурою організацій і підприємств для підвищення ефективності функціонування ІТ-інфраструктури шляхом створення інформаційної технології управління ресурсами [4]. Стратегія управління знаннями та використання систем інформації були предметом розгляду у Деніса Бедфорда [1]. Чимало зарубіжних авторів досліджують питання полікультурності сучасних соціумів, що є основою формування смислів інформаційної культури і перетинаються у багатьох сферах управління. Крім того, Просковія Сverd запропонувала модель для інформаційної культури та інформаційної політики, які можна перевірити на практиці [3]. Даний метод дослідження інформаційної культури полягає у моніторингу або порівняльному аналізі двох чи більше організацій з їхніми структурами, активами інформації, методами управління та виконавчою культурою [4].

Аналіз досліджень показав, що на сьогодні категорія інформаційної культури залишається неоднозначною, а її відношення до управління та використання інформації, а також до організаційної інформаційної політики ще не визначене повністю. До проблемного поля інформаційної культури належать питання співвідношення інформації та знання, ефективних управлінських стратегій відносно інформації, інформаційної безпеки та використання інформації як нематеріального активу організації, що становить предмет як корпоративної, так і міжнаціональної комунікації.

#### **Джерела та література**

1. Bedford, Denise A. D.; Kucharska, Wioleta. *Relating Information Culture to Information Policies and Management Strategies*. Hershey, P.A. : IGI Global, 2020. 314 p.
2. Papp R. *Determinants of Strategically Aligned Organizations: A Multi-industry, Multi-perspective Analysis*. Hoboken, New Jersey : Stevens Institute of Technology, 1995. 203 p.
3. Svärd, Proscovia. *Enterprise Content Management, Records Management and Information Culture Amidst E-Government Development*. Amsterdam : Elsevier Science, 2017. 112 p.
4. Tredinnick, Luke. *Digital Information Culture. The Individual and Society in the Digital Age*. Amsterdam : Elsevier Science, 2008. 220 p.
5. Edwin Bendyk. *Bunt Sieci (The Web Rebellion)*. Warszawa: Wydawnictwo Polityka Spółdzielnia Pracy, 2012. 208 pp.

УДК 159.96

**Сибірний А., канд. біол. наук, доц.**

Львівський національний медичний університет імені Данила Галицького, Україна

**Сибірна Р., д-р біол. наук, проф.**

Львівський державний університет внутрішніх справ, Україна

Національний університет «Львівська політехніка», Україна

## **ПСИХОЛОГІЧНА ПІДТРИМКА ОСІБ, ЯКІ ПЕРЕБУВАЮТЬ В ОСОБЛИВИХ УМОВАХ**

**Анотація.** У психологічній підтримці осіб, які перебувають в особливих умовах важливе місце займає психопрофілактика. Вона передбачає освітні програми, раннє виявлення, психосоціальну підтримку, професійну допомогу, що спрямовані на зміцнення ментального здоров'я та попередження психічних розладів. Однак, основна роль у наданні психопрофілактичної допомоги належить психологам.

Психологічна підтримка та інтервенції допомагають людям, які перебувають в особливих умовах у подоланні психологічних проблем, забезпечують необхідну підтримку, навички та ресурси для покращення їхнього психічного благополуччя.

**Ключові слова:** психологічна підтримка, психопрофілактика, інтервенція, особливі умови, психічні розлади, ментальне здоров'я.

**Sybirny A., Ph.D., Assoc. Prof.**

Danylo Halytsky Lviv National Medical University, Ukraine

**Sybirna R., Dr., Prof.**

Lviv State University of Internal Affairs, Ukraine

Lviv Polytechnic National University, Ukraine

## **PSYCHOLOGICAL SUPPORT OF PERSONS WHO ARE IN SPECIAL CONDITIONS**

**Abstract.** In the psychological support of persons who are in special conditions, psychoprophylaxis occupies an important place. It includes educational programs, early detection, psychosocial support, and professional assistance aimed at strengthening mental health and preventing mental disorders. However, the main role in the provision of psychoprophylactic care belongs to psychologists.

Psychological support and interventions help people in special circumstances to overcome psychological problems, provide the necessary support, skills and resources to improve their mental well-being.

**Keywords:** psychological support, psychoprophylaxis, intervention, special conditions, mental disorders, mental health.

Особи, які знаходяться в особливих умовах (військові, рятувальники, люди, що працюють в екстремальних умовах чи зазнають впливу наслідків війни та ін.) відчують специфічні психологічні та емоційні навантаження. У них часто спостерігається підвищений рівень стресу чи тривоги. Відповідно, вимагають уваги питання, які стосуються розробки підходів для підтримки і допомоги їм. Відтак, для забезпечення психічного благополуччя у зазначених ситуаціях використовується психопрофілактика.

Будучи спрямованою на запобігання виникненню психічних проблем, а також на ранню діагностику та лікування вже існуючих, психопрофілактика відіграє важливу роль у підтримці та зміцненні психічного здоров'я. Вона дає змогу уникати багатьох негативних наслідків психічних розладів.

Існує ряд захисних факторів, які здатні забезпечити психологічну підтримку осіб, які перебувають в особливих умовах. До них слід віднести сильні соціальні зв'язки, оскільки підтримка родини, друзів або спільноти здатна зменшити ризик розвитку психічних проблем; ефективні стратегії копінгу, оскільки навички управління стресом, позитивне мислення та

здоровий спосіб життя можуть допомогти зберегти ментальне здоров'я; доступ до психологічної підтримки, так як консультування або лікування у фахівця може надати необхідну допомогу та підтримку для запобігання негативних наслідків; посилення особистісних ресурсів, тобто розвиток самооцінки, самоконтролю та самодисципліни може стати захисним фактором проти психічних проблем.

До системи психопрофілактичних заходів можуть входити освітні програми, раннє виявлення, психосоціальна підтримка, професійна допомога, тренінги з розвитку навичок самоуправління, забезпечення сприятливого середовища та ряд інших, спрямовані на зміцнення ментального здоров'я та профілактику розладів.

Разом з тим, основна роль у наданні психопрофілактичної допомоги особам, які перебувають в особливих умовах, належить психологам. Вони покликані передбачити можливі психологічні проблеми та ризики, які можуть виникнути у людей за різних життєвих ситуацій і розробити програми або інтервенції, що спрямовані на попередження цих проблем. Так, психолог може проводити тренінги, консультувати та надавати інформацію про здоровий спосіб життя, стресові ситуації, психологічну саморегуляцію та інші аспекти ментального здоров'я.

Існуючі ефективні методи психологічної підтримки та інтервенцій можуть включати когнітивно-поведінкову терапію, групову терапію, психодинамічну терапію, медитацію, музикотерапію, художню терапію та багато інших підходів. В цілому, вибір методу залежить від конкретної проблеми, потреб клієнта та рішення, яке приймає психолог у певній ситуації.

Отже, психопрофілактика сприяє формуванню навичок саморегуляції, адаптації та розвитку позитивного мислення і психологічної стійкості. Психологічна підтримка та інтервенції допомагають людям, які перебувають в особливих умовах у подоланні психологічних проблем, забезпечують необхідну підтримку, навички та ресурси для покращення їхнього психічного благополуччя. Актуальним на даний час є розробка програм та заходів з психопрофілактики, зокрема, для цільових груп осіб, які перебувають у складних умовах.

#### **Джерела та література**

1. Військова психологія у вимірах війни і миру: проблеми, досвід, перспективи. URL: [https://ispp.org.ua/wp-content/uploads/2021/02/KNU\\_2019.pdf](https://ispp.org.ua/wp-content/uploads/2021/02/KNU_2019.pdf) (дата звернення: 13.04.2024).
2. Основи психопрофілактики. URL: [https://pidru4niki.com/88756/psihologiya/osnovi\\_psihoprofilaktiki](https://pidru4niki.com/88756/psihologiya/osnovi_psihoprofilaktiki) (дата звернення: 13.04.2024).
3. Психологічна профілактика психотравматизації військовослужбовців збройних сил України. URL: <https://lib.iitta.gov.ua/pdf> (дата звернення: 13.04.2024).
4. Психологічна підтримка в умовах війни. URL: <https://dovidka.info/psychologichna-pidtrymka-v-umovah-vijny/> (дата звернення: 13.04.2024).
5. Тривожно-депресивні розлади в умовах дистресу війни в Україні. URL: <https://health-ua.com/article/71710-trivozhnodepresivn-rozradi-vumovah-distresu-vjni-vukran> (дата звернення: 13.04.2024).
6. Через війну психічні розлади мають 90% населення країни. URL: <https://suspilne.media/443628-cerez-vijnu-psihicni-rozradi-maut-90-naselenna-kraini-intervu-z-profesorom-centru-psihicnogo-zdorova/> (дата звернення: 13.04.2024).
7. Всесвітній день запобігання самогубствам. URL: <https://phc.org.ua/news/vsesvitniy-den-zapobigannya-samogubstvam> (дата звернення: 13.04.2024).



УДК 316.77:004.738.5

Стасюк Р.

Тернопільський національний технічний університет імені Івана Пулюя, Україна

## МОВНА ТРАНСФОРМАЦІЯ В СОЦМЕРЕЖАХ ПІД ВПЛИВОМ ВІЙНИ: АНАЛІЗ ДИНАМІКИ ТА ЇЇ КОНТЕКСТ

**Анотація.** Стаття досліджує динаміку зміни мови у соціальних мережах під час великого конфлікту, зокрема під час війни. З'ясовано, що користувачі віддають перевагу українській та англійській мовам, уникаючи російську, у зв'язку з національною ідентичністю, безпекою та стратегічними перевагами. Результати вказують на складну взаємодію мовних вподобань та геополітичних реалій під час військових подій.

**Ключові слова:** мовні зміни, соціальні мережі, війна, українська мова, англійська мова, російська мова.

Stasiuk R.

Ternopil Ivan Puluj National Technical University, Ukraine

## LANGUAGE TRANSFORMATION IN SOCIAL NETWORKS UNDER THE INFLUENCE OF THE WAR: ANALYSIS OF DYNAMICS AND ITS CONTEXT

**Abstract.** The article examines the dynamics of language change in social networks during major conflicts, particularly during war. It has been found that users prefer Ukrainian and English languages, avoiding Russian, due to national identity, security, and strategic advantages. The results indicate a complex interplay between linguistic preferences and geopolitical realities during military events.

**Keywords:** Language change, social networks, war, Ukrainian language, English language, Russian language.

Звідки беруться мовні зміни у соціальних мережах під час війни? Чому користувачі вдаються до української та англійської мов, уникаючи російську? Відповіді на ці запитання стають яснішими, коли ми розглядаємо динаміку зміни мови у соціальних мережах в контексті війни.

Перед початком війни співвідношення між використанням російської та української або англійської мов у соціальних мережах було приблизно 50/50. Проте з початком військових дій ця динаміка раптово змінилася. За даними досліджень, близько 85% користувачів інстаграму з України, які входять до топ-100 за кількістю фоловерів, почали використовувати українську або англійську мову для спілкування в соціальних мережах. Це відображає не лише відмову від російської мови, а й втрату інтересу до неї у контексті військових дій та геополітичних конфліктів.



Рис. 1. Динаміка використання української та англійської мови та російської мови топ-100 користувачами з України в Instagram за період 2011-2024 років

Поява такого домінування української та англійської мов в соціальних мережах може бути пояснена кількома факторами. По-перше, в умовах конфлікту користувачі віддають перевагу мовам, які вони сприймають як більш позитивні або безпечні. Українська мова стає символом національної ідентичності та солідарності у часи воєнних подій, тим самим стаючи привабливішою для використання в соціальних мережах.

По-друге, англійська мова, як міжнародна мова комунікації, набуває важливості в умовах військового конфлікту. Користувачі, уникнувши російської мови, можуть бути впевнені, що їх повідомлення будуть зрозумілі широкій аудиторії за межами країни, а це може мати стратегічне значення у контексті інформаційної війни.

**Висновок.** Отже, динаміка зміни мови в соціальних мережах під час війни є складною та багатогранною. Вона відображає не лише зміни в мовних вподобаннях користувачів, а й їхню стратегічну реакцію на геополітичні реалії та воєнні події.

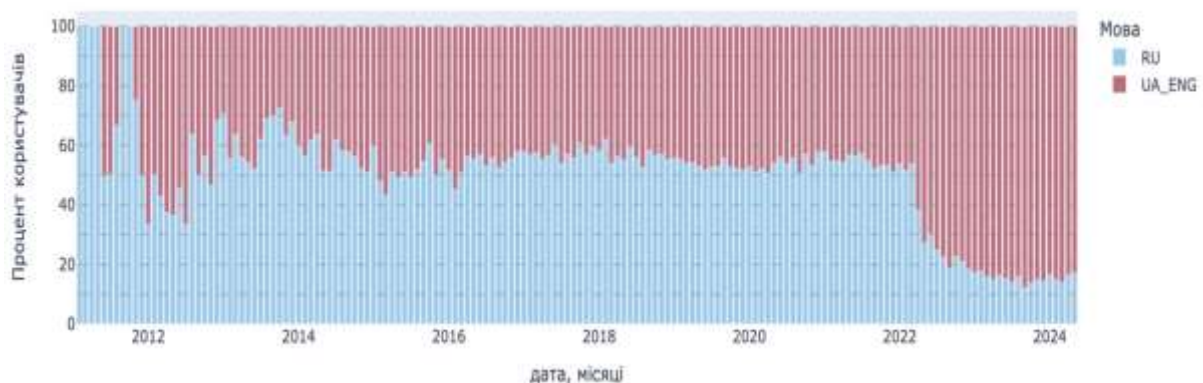
#### **Джерела та література**

1. Danet, B., & Herring, S. C. *The Multilingual Internet: Language, Culture, and Communication Online*. Oxford University Press, 2007. 213 p.
2. Tagg, C., Seargeant, P., & Brown, A. *The Language of Social Media: Identity and Community on the Internet*. Palgrave Macmillan, 2018. 275 p.

УДК 004.738.5:316.77

**Стасюк Р.**

Тернопільський національний технічний університет імені Івана Пулюя, Україна

#### **ДИНАМІКА ВИКОРИСТАННЯ СЛІВ «ВІЙНА» ТА «WAR» У СОЦІАЛЬНИХ МЕРЕЖАХ ПІД ВПЛИВОМ ВОЄННИХ ПОДІЙ: ПСИХОЛОГІЧНА ТА СОЦІАЛЬНА АДАПТАЦІЯ УКРАЇНСЬКОГО СУСПІЛЬСТВА**

**Анотація.** Дослідження спрямоване на аналіз зміни активності користувачів соціальних мереж під впливом воєнних подій. Використовуючи дані з *Instagram*, досліджено згадування слів «війна» або «war» серед топ-100 найвідоміших українців до і після початку конфлікту. Результати свідчать про значну зміну у спілкуванні, що відображає психологічну та соціальну реакцію суспільства на кризові ситуації.

**Ключові слова:** воєнний конфлікт, соціальні мережі, психологічна адаптація, українське суспільство, *Instagram*.

**Stasiuk R.**

Ternopil Ivan Puluj National Technical University, Ukraine

#### **DYNAMICS OF THE USAGE OF "ВІЙНА" AND "WAR" IN SOCIAL MEDIA INFLUENCED BY MILITARY EVENTS: PSYCHOLOGICAL AND SOCIAL ADAPTATION OF UKRAINIAN SOCIETY**

**Abstract.** The study aims to analyze the change in social media user activity influenced by military events. Utilizing data from *Instagram*, mentions of the words "війна" or "war" among the top 100 the most famous Ukrainians before and after the conflict outbreak were examined. The results indicate a significant shift in communication, reflecting the psychological and social response of society to crisis situations.

**Keywords:** Military conflict, social media, psychological adaptation, Ukrainian society, *Instagram*.

У сучасному світі соціальні мережі відіграють важливу роль у відображенні громадської думки та реакції на події, що відбуваються навколо. Дослідження впливу воєнних конфліктів на

зміну активності користувачів соціальних мереж є актуальним завданням для розуміння ментальних та соціальних процесів під час кризових ситуацій.

Наше дослідження спрямоване на аналіз згадок слова «війна» або «war» серед топ-100 найвідоміших українців в мережі Instagram до і після початку другого нападу. За отриманими даними, на рисунку 1 можемо побачити, що до початку нападу в середньому згадування цих слів становило лише 10 разів на місяць, але після подій ця кількість зросла до 103 разів на місяць.

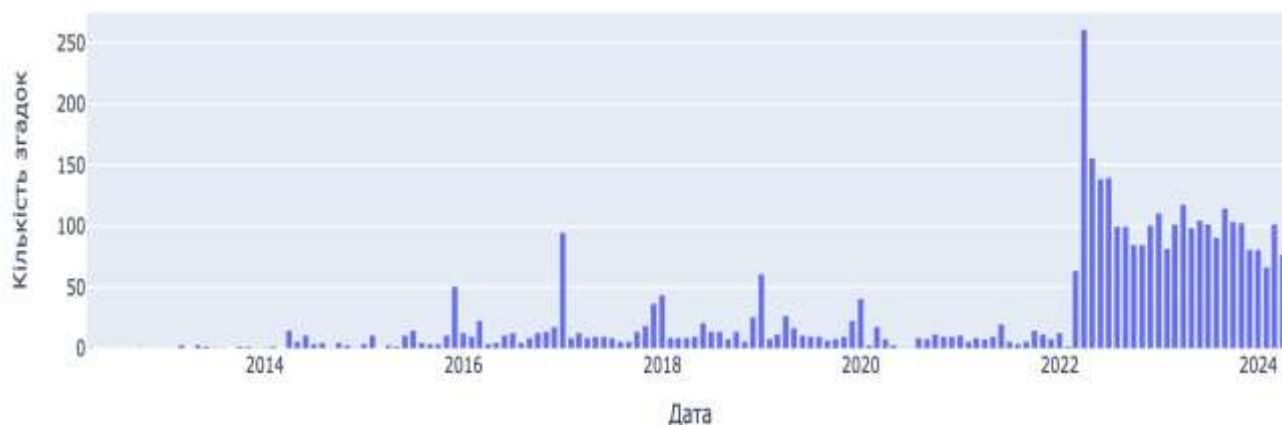

**Рис. 1.** Динаміка згадування слів «Війна» та «War» серед топ-100 користувачів з України в Instagram за період 2011-2024 років.

Ці результати свідчать про глибокий психологічний та соціальний вплив воєнних конфліктів на українське суспільство. Зміна акцентів у спілкуванні відображає не лише зміну уваги користувачів соціальних мереж, а й їхню психологічну реакцію на кризові ситуації. Важливо розуміти ці динаміки для ефективної психологічної та соціальної адаптації жертв воєнних конфліктів і техногенних катастроф.

У контексті подальших досліджень, важливо враховувати психологічні та соціальні аспекти взаємодії користувачів соціальних мереж з воєнними подіями. Це допоможе розробити ефективні підходи до психологічної підтримки та соціальної адаптації українського суспільства під час воєнних конфліктів та техногенних катастроф.

**Висновок.** Дослідження підтверджує важливість вивчення впливу воєнних подій на соціальне середовище через призму активності в мережах. Розуміння цих динамік сприятиме розвитку ефективних стратегій психологічної та соціальної підтримки в умовах воєнних конфліктів та катастроф.

#### Джерела та література

1. Trottier, D., & Fuchs, C. Social Media, Politics and the State: Protests, Revolutions, Riots, Crime and Policing in the Age of Facebook, Twitter and YouTube. Routledge, 2015. 264 p.
2. Boyd, D., & Ellison, N. Social network sites: Definition, history, and scholarship. Journal of Computer-Mediated Communication, 2007, 210-230p.

УДК 371

**Трубавіна І., д-р пед. наук, проф.**

Луганський національний університет імені Тараса Шевченка, м. Полтава, Україна

#### НАПРЯМКИ ЗАБЕЗПЕЧЕННЯ СОЦІАЛЬНОЇ ЗГУРТОВАНOSTІ НАСЕЛЕННЯ В УМОВАХ ВОЄННОГО СТАНУ

**Анотація.** Стаття присвячена актуальній проблемі забезпечення національних інтересів України в війну – соціальній згуртованості населення. Автори аналізують це явище

*з позицій різних наукових підходів, узагальнення практики роботи з проблеми, пропонують шляхи її вирішення та поліпшення на рівні громади.*

**Ключові слова:** *соціальна згуртованість, національні інтереси, національна ідея, наукові підходи.*

**Trubavina I., Dr., Prof.**

Luhansk Taras Shevchenko National University, Poltava, Ukraine

## **DIRECTIONS FOR ENSURING SOCIAL COHESION OF THE POPULATION IN TIMES OF WAR**

**Abstract.** *The article addresses the pressing issue of ensuring the national interests of Ukraine during wartime – the social cohesion of the population. The authors analyze this phenomenon from the perspectives of various scientific approaches, summarize the practice of addressing the issue, and propose ways to resolve and improve it at the community level.*

**Keywords:** *social cohesion, national interests, national idea, scientific approaches.*

Питання соціальної згуртованості населення сьогодні в умовах війни є основою збереження української держави, національної єдності та захисту національних інтересів країни. З іншого боку, це умова виживання всіх і кожного українця, який проживає на території нашої країни. Тому соціальна згуртованість потрібна країні і кожному її громадянину. До того ж національна ідея як незалежна соборна Україна у нас ідеал суспільства. Сьогодні постає питання, як забезпечити цю соціальну згуртованість і що це таке. Потрібен аналіз шляхів, які існують сьогодні в суспільстві щодо забезпечення соціальної згуртованості і узагальнення кращого досвіду. Війна додала нових робочих завдань всім працюючим, але потрібна ідеологічна основа забезпечення соціальної згуртованості. Аналіз джерел дозволив протягом певного часу відстежувати нові шляхи і тенденції до забезпечення національної згуртованості в умовах конфлікту на сході України, гібридної війни і широкомасштабної агресії [2;3;4;5;6;7;8;9;10]

Соціальна згуртованість-це «нематеріальне явище, що проявляється у наявності спільних цінностей, ідей, і сильних соціальних зв'язків у суспільстві (його частині), що разом формує серед його членів довіру один до одного та до владних інституцій і через спільні дії та діалог сприяє забезпеченню добробуту усіх членів спільноти, мінімізуючи нерівність у розвитку і уникаючи маргіналізації людей» [1].

Це визначення характеризує соціальну згуртованість з соціально-педагогічного, гуманістичного, педагогічного, психологічного, аксіологічного, соціально-психологічного, соціально-економічного, гуманітарного, правового, інформаційного, діяльнісного підходів, підходу викриття ненависті і ворожнечі, політики соціального добробуту, теорій прав людини і розвитку людини і суспільства, підходу державного управління, гендерного та демократичного підходу.

Виходячи з визначення нормативного документу [1], проведеного аналізу джерел [2;3;4;5;6;7;8;9;10], можемо говорити про такі напрямки забезпечення соціальної згуртованості:

– Національно-патріотичне соціальне виховання і організоване виховання в закладах освіти;

– Пропагування українських і європейських цінностей, просвітницька робота серед населення на кшталт просвітницької роботи обласної ради з Української Хартії вільної людини в Тернопільській області;

– Оновлення функцій соціальних працівників, освітян, державних службовців, працівників органів місцевого самоврядування, поява нових посад внаслідок війни задля безпеки громадян і запобігання порушень їх прав, допомоги їм;

- Повагу до прав людини і відновлення людей в порушених правах, створення умов для забезпечення і відновлення їх прав, базових потреб, людської гідності; це спільна робота держави, ГО, БФ України;
- Спрямованість соціальних програм не лише на підтримку людей у кризі, але і на допомогу їм та на розвиток як вихід в перспективі з кризи
- Запобігання і протидія на всіх рівнях і гілках влади, бізнесу, в громаді дискримінації, гендерно зумовленого насильства, жорстокості, булінгу;
- Проведення не лише адаптації людей до нових умов життя, а й інтеграції, зокрема, інтеграційних заходів;
- Здійснення заходів з інформаційної гігієни, профілактика фейків, нерозповсюдження і протидія ІІСО;
- Забезпечення діяльності щодо допомоги фронту, розвиток волонтерства, ініціатив щодо підтримки воїнів та членів їх сімей;
- Проведення соціальної роботи і надання соціальних послуг людям в СЖО в громадах, постійна корекція соціальних послуг на основі визначення потреб;
- Робота з безпеки в освітньому і соціальному середовищі, розвиток взаємодопомоги, самопомоги, просвіта щодо профілактики ризиків і небезпек і протидії їм на особистому рівні, рівні громади;
- Налагодження соціальних зв'язків між різними регіонами України, подолання гендерних, соціальних стереотипів, організація життя громади на спільних цінностях українців, національній культурі, просвіта про українські традиції, історію краю, країни тощо.
- Формування у дітей та дорослих життєстійкості як якості особистості, стресостійкості, поєднання близьких, середніх і дальніх життєвих перспектив, навчання жити в війну з урахуванням ризиків і небезпек, відповідальності за своє життя і вибір; турбота про ментальне здоров'я людей, особливо в умовах бойових дій;
- Виявлення порушень прав людей, допомога у відновленні їх прав;
- Виявлення соціальних конфліктів в громаді, місцях тимчасового проживання людей, запобігання їх розгортанню через медіацію, діалог, громадські ради тощо;
- Запобігання депресії, навчання самопомозі і допомога психологічна під час тривалого стресу чи кризових подій, турботі про сусідів і тих, хто сам не може подолати життєві негаразди;
- Наближення соціальних та адміністративних послуг до людей, робота хабів, виїзних мобільних бригад (медичних, соціальних, побутових типу мобільного будинку побуту, пральні тощо);
- Забезпечення життя на деокупованих і постраждалих територіях через матеріальну і натуральну допомогу, відновлення житла тощо;
- Допомога в релокації підприємств та установ з зони бойових дій; в адаптації та інтеграції їм на нових місцях в нових громадах;
- Безкоштовна евакуація людей з зони бойових дій, допомога їм в облаштуванні на новому місці;
- Висвітлення в ЗМІ цінностей нашого народу через приклади взаємодопомоги як приклади для соціального виховання, викриття випадків насильства і ненависті до наших людей у ворога, протидія мові ворожнечі і ненависті в громаді, виховання толерантності і співчуття до потерпілих від війни;
- Інформування населення про державну допомогу в умовах війни тим, хто її потребує; соціальна реклама допомоги в громаді, державі, ГО, міжнародних організаціях;
- Постійний моніторинг проблем людей і створення умов для швидкого їх вирішення, координація зусиль організацій на основі створення карт перенаправлень з різних проблем

(ГЗН, санітарії та гігієни, матеріальної допомоги, соціальних послуг, адвокації, притулків, речової допомоги тощо);

– Культурно-масова робота з пропагування ідей єдності, української культури та цінностей, у т.ч. виїзні мобільні бригади в громади; пропагування української літератури, історії, робота клубів, бібліотек, пересувних виставок митців, конкурси дитячих робіт, ярмарок дитячих творів з проблеми.

Цю роботу не можна проводити лише силами 1-2 установ. Потрібна комплексно-цільова програма з проблеми на рівні кожної громади, яка буде спрямована на забезпечення соціальної згуртованості, враховуючи особливості і потреби мешканців громади, бо умови для життя в різних регіонах України сьогодні є різними в залежності від близькості до бойових дій, кількості ВПО та потерпілих від війни, рівня матеріального розвитку громади тощо. Потрібні і державні субвенції, і кошти донорів для такої роботи. Сьогодні існує кілька проектів донорів в Україні щодо забезпечення соціальної згуртованості, але вони спрямовані на окремі категорії людей – ВПО, самотніх осіб похилого віку тощо. Сьогодні ж згуртування потрібно всім категоріям людей, які є українцями. І потрібно державне керування цим процесом як забезпечення національних інтересів.

### Джерела та література

1. Міністерство культури та інформаційної політики України, Наказ "Про затвердження Методичних рекомендацій щодо створення і організації функціонування центрів культурних послуг у територіальних громадах" від 01.12.2022 N 466. <https://ips.ligazakon.net/document/TM072389>
2. Трубавіна І.М., Нагачевська З.І., Мартинюк А.Ю. Методика організації роботи груп підтримки осіб, які перебувають у складних життєвих обставинах. Вісник Луганського національного університету імені Тараса Шевченка. Педагогічні науки. 2020. № 2 (333), Ч. II. С. 282-294 <http://dspace.luguniv.edu.ua/xmlui/handle/123456789/5336>
3. Трубавіна І. М., Чередниченко О. Ю. Міркування щодо вихователя безпеки в закладах освіти в Україні Психолого-педагогічні проблеми вищої і середньої освіти в умовах сучасних викликів: теорія і практика : матеріали VII Міжнародної науково-практичної конференції (Харків, 16 – 18 березня 2023 р.) / Харк. нац. пед. ун-т імені Г. С. Сковороди. 1162 с. - с 987-991
4. Трубавіна І. М., Чередниченко О. Ю. Міркування щодо вихователя безпеки в закладах освіти в Україні Психолого-педагогічні проблеми вищої і середньої освіти в умовах сучасних викликів: теорія і практика : матеріали VII Міжнародної науково-практичної конференції (Харків, 16 – 18 березня 2023 р.) / Харк. нац. пед. ун-т імені Г. С. Сковороди. 1162 с. - с 987-991
5. Трубавіна І.М. Теоретичні основи і сутність школи, дружньої до дитини, як засіб протидії жорстокості і булінгу в закладах середньої освіти. Вісник Луганського національного університету імені Тараса Шевченка. Педагогічні науки. 2019. № 1 (324), Ч. I. С. 117-132 <http://visnyk.luguniv.edu.ua/index.php/vped/article/view/28>
6. Трубавіна І. М. Формування толерантності та культури миру в учнів закладів середньої освіти: соціально-педагогічний аспект. Вісник Луганського національного університету імені Тараса Шевченка : Педагогічні науки. 2018. № 3 (137), квітень. С. 115-123. <http://dspace.luguniv.edu.ua/xmlui/handle/123456789/7344>
7. Trubavina I., Cherednychenko O., Oliinyk N. & Nedria K. Justification of the Educators' New Professional Functions under the Conditions of Martial Law. Educational Challenges, Vol. 27, Issue 2 p199-215. [https://educationalchallenges.org.ua/index.php/education\\_challenges/article/view/108/74](https://educationalchallenges.org.ua/index.php/education_challenges/article/view/108/74)
8. Iryna Trubavina, Oleksandr Cherednychenko, Kirill Nedria, & Nadiia Oliinyk. Professional Development Program for Civil Servants for Creation a Safe Educational Environment

under Martial Law. EDUCATIONAL CHALLENGES, Vol. 28, Issue 2, ISSN 2709-7986 (online) –р. 141-157

9. Трубавіна І. М. УХВЛ як можливий напрям психосоціальної підтримки і відновлення ментального здоров'я Ціннісні орієнтири сучасної освіти в умовах сьогодення крізь призму Української Хартії вільної людини (м. Тернопіль, Україна, 27 жовтня 2023 року). Ціннісні орієнтири сучасної освіти в умовах сьогодення крізь призму Української Хартії вільної людини (м. Тернопіль, Україна, 27 жовтня 2023 року). Науковий, методичний, інформаційний збірник Тернопільського обласного комунального інституту післядипломної педагогічної освіти / Редколегія: О. М. Петровський, В. С. Мисик, І. М. Вітенко, О. І. Когут, Ю. Ч. Шайнюк, Т. В. Магера, Ф. І. Полянський, С. В. Костюк, Н. Б. Стрийвус, Г. І. Герасимчук. Тернопіль: ТОКІППО, 2023. 276 с.-с. 186-194

10. Trubavina I., Karaman O., Kamenova D., Stepanenko V. and Yurkiv Ya. A research on transformation of social wellbeing and life attitudes in students from the occupied territories and the demarcation line at relocated higher education institutions from the east of Ukraine. *SHS Web Conf. Second International Conference on History, Theory and Methodology of Learning (ICHTML 2021). Learning Methodology. Volume 104, 2021. (Web of science).* DOI: <https://doi.org/10.1051/shsconf/202110403010>. URL: [https://www.shs-conferences.org/articles/shsconf/abs/2021/15/shsconf\\_ichtml2021\\_03010/shsconf\\_ichtml2021\\_03010.html](https://www.shs-conferences.org/articles/shsconf/abs/2021/15/shsconf_ichtml2021_03010/shsconf_ichtml2021_03010.html)

УДК 159.9

**Шульга І., канд. пед. наук**

Тернопільський національний педагогічний університет імені Володимира Гнатюка, Україна

### **ФОРМУВАННЯ БЕЗПЕЧНОГО ОСВІТНЬОГО СЕРЕДОВИЩА ПОЧАТКОВОЇ ШКОЛИ В УМОВАХ ВОЄННОГО СТАНУ**

**Анотація.** У тезах обґрунтовано актуальність проблеми формування безпечного освітнього середовища у початковій школі, яке розглядаємо як сукупність умов, що забезпечують фізичну, психологічну та інформаційну безпеку усіх учасників освітнього процесу (здобувачів освіти, працівників). Подано аналіз трьох аспектів середовища. Зазначено роль керівника закладу освіти у формуванні безпечного освітнього середовища.

**Ключові слова:** безпека, освітнє середовище, безпечне освітнє середовище, молодші школярі, початкова школа.

**Shulha I., Ph.D.**

Ternopil Volodymyr Hnatiuk National Pedagogical University, Ukraine

### **FORMATION OF A SAFE EDUCATIONAL ENVIRONMENT IN PRIMARY SCHOOLS UNDER MARTIAL LAW**

**Abstract.** The article deals with the relevance of the problem of forming a safe educational environment in primary school, which is considered as a set of conditions that ensure the physical, psychological and information security for all participants in the educational process (students, staff). The analysis of three aspects of the environment has been presented. The role of a head of the educational institution in the formation of a safe educational environment has been specified.

**Keywords:** security, educational environment, safe educational environment, primary school students, primary school.

Початкова школа є важливим соціалізаційним середовищем, де відбувається становлення особистості дитини молодшого шкільного віку, засвоєння нею системи соціальних норм і цінностей. Тому особливу увагу необхідно звернути на формування освітнього середовища, яке має бути сприятливим для навчання, виховання, розвитку та соціальної взаємодії, а також

відображати філософію концепції Нової української школи, яка ґрунтується на принципах інклюзивності, безпечності та здоров'язбереження усіх суб'єктів освітнього процесу.

Відповідно до змісту Національної стратегії розбудови безпечного і здорового освітнього середовища у новій українській школі безпечне і здорове освітнє середовище розглядається як «сукупність умов у закладі освіти, що унеможливають заподіяння учасникам освітнього процесу фізичної, майнової та/або моральної шкоди ... шляхом фізичного та/або психологічного насильства, експлуатації, дискримінації за будь-якою ознакою, приниження честі, гідності, ділової репутації (булінг (цькування), поширення неправдивих відомостей тощо), пропаганди та/або агітації, у тому числі з використанням кіберпростору...» [2].

У статті ми акцентуємо увагу саме на безпековому аспекті освітнього середовища початкової школи, адже гарантування безпеки – одне із найбільш важливих завдань закладу. Особливої актуальності це питання набуває у період війни, коли збереження здоров'я та життя постає прерогативою. Воєнні дії несуть серйозні загрози для життя здобувачів освіти та працівників закладів, зокрема це ракетні удари, обстріли, замінування, терористичні атаки. Зважаючи на це, можемо трактувати безпечне освітнє середовище початкової школи як сукупність умов, що забезпечують фізичну, психологічну та інформаційну безпеку усіх учасників освітнього процесу (здобувачів освіти, працівників).

Проаналізуємо зміст безпечного освітнього середовища у єдності та взаємозв'язку згаданих вище аспектів [1]:

– *безпека фізичного середовища* (безпечне облаштування кабінетів, наявність схеми евакуації та облаштованого укриття у закладі чи поблизу; наявність протоколів безпеки щодо правил поведінки під час повітряних тривог, евакуації, перебування в укритті тощо);

– *психологічна безпека* (проведення адаптаційних заходів для дітей, особлива увага звертається на дітей з особливими освітніми потребами, у тому числі з числа внутрішньо переміщених осіб та/або які опинилися у складних життєвих обставинах; різновекторна робота психологічної служби, зокрема, перегляд змісту антибулінгових програм);

– *інформаційна безпека* (захист персональних даних здобувачів і працівників; превентивна робота щодо запобігання дезінформації та поширення неправдивих даних; безпечна робота в мережі Інтернет – захист від кібератак).

Підсумовуючи, зазначимо, що ключову роль у формуванні безпечного освітнього середовища відіграє керівник закладу, який має бути готовим до роботи в кризових, мінливих умовах, швидко реагувати на усі виклики, розробляти та впроваджувати стратегію безпеки закладу освіти.

### **Джерела та література**

1. Освіта України в умовах воєнного стану. Інноваційна та проєктна діяльність : наук.-метод. зб. / упорядники: В. Рогова, О. Єресько, Є. Баженков. Київ-Чернівці : «Букрек». 2022. 140 с.

2. Про Національну стратегію розбудови безпечного і здорового освітнього середовища у новій українській школі : Указ Президента України від 25 травня 2020 р. № 195/2020. URL: <https://zakon.rada.gov.ua/laws/show/195/2020#Text> (дата звернення: 14.04.2024).



## **Секція 2. ІСТОРІЯ ВОЄННИХ КОНФЛІКТІВ І ТЕХНОГЕННИХ КАТАСТРОФ**

**Yoshiyasu OHI, Ph.D in Security Studies, Former Assoc. Prof., JMSDF CDR (retired)**  
Japanese National Defence Academy, Japan

### **JAPAN'S POLICY OF DEALING WITH AIR RAIDS AS A FORM OF NATIONAL PROTECTION DURING WORLD WAR II**

Prior to World War II, the threat to Japan was air raids by Far Eastern Soviet bombers. The threat from the US (United States of America) military was estimated to be from ship-borne aircraft from aircraft carriers,

And after studying the situation of urban air raids in London and Germany during World War I, and taking into account the lessons learned from the massive fires in wooden houses during the Great Kanto Earthquake of 1923 in Japan, a civil defence law called the Air Defence Law (BOKU-HO) was enacted in 1937.

Then, during World War II, Japanese air defence became a three-tier system: Aggressive offence, air defence operations with interceptor fighters and anti-aircraft guns (military air defence) and civil air defence under the BOKU-HO.

The US bombing of the Japanese mainland, known as the Matterhorn Plan, was initially intended to deliver a devastating blow to Japan by B-29 strategic bombers from Chengdu, deep in mainland China. On 16 June 1944, bombing raids were first launched against the Yawata Steel Works in Kitakyushu. However, it was not very effective, and it was not possible to target Tokyo due to its distance. The US military therefore decided to establish a base for strategic bombing of Japan in the Marianas (and ordered General Nimitz, Commander-in-Chief of the Navy's Pacific Fleet, to secure the Marianas by June 1944.)

The then Japanese-administered islands of Saipan and Tinian in the Mariana Islands were occupied by US forces in August 1944 and runway were constructed here. This led to the start of full-scale air raids on the Japanese mainland in November.

The type of urban bombardment on Japan was not uniform: precision bombing of key military targets, area bombing with incendiary bombs aimed mainly at fires in wooden houses, bombs dropped by weather reconnaissance aircraft, and bombing by carrier-borne aircraft. 345(three hundreds forty five) times in total. This slide is not include atomic bombs to HIROSHIMA and NAGASAKI

Most effective for the US forces and most severe for the Japanese was area bombing, also known as saturation attacks, in which 200-300 Bombers flew at night over towns under light control at a relatively low altitude (10,000 ft) (ten thousand) without formation. The tactic was that the first one would drop incendiary bombs by radar targeting on a reference position, while subsequent Bombers would drop incendiary bombs on unburnt areas.

The most problematic section of the BOKU-HO is firefighting, fire prevention. In May 1943, before the bombing of Japan, the US Army conducted a demonstration test in the Utah desert, where 12 Japanese row houses (that are two stories high) were constructed to see what density of incendiary bombs could be dropped on them to make them impossible to extinguish, even if firefighters were present. As a result, that 10 tons of incendiary bombs per square mile would be required. The Japanese, on the other hand, had previously estimated 25 tons per square mile.

The Japanese estimate was adequate. On this basis, fire drills were conducted by Neighborhood Groups (Tonai Gumi). voluntary self-defense organization for air defense and supported civil air defense, and consisted of 10-15 houses.

However, when the actual incendiary bombing began, the 20th Bomber Command dropped 250 tons per square mile, or 25 times more than in the demonstration tests, according to field assessments. That is 10 times the Japanese estimate. The Japanese civil air defence was overwhelmed by the incendiary bombs, which far exceeded the initial estimate of the density of bombs dropped, and many

casualties were inflicted. However, there were cases where the spread of fire was prevented in areas where the density of bombs dropped was low.

To make a quantitative assessment, I focused on half-burnt houses from the damage records compiled by the Metropolitan Police at the time. A half-burnt house is the result of successful firefighting efforts. I came up with the measure of extinguishing rate by dividing the number of half-burnt houses by the total number of houses damaged by incendiary bombs. So, there is the fact that the firefighting activities left the houses unburned.

The survey led to figures, the average of 0.36% for Tokyo and 4% for regional cities. These are quantitative figures and are the result of fire protection activities that were overwhelmed by incendiary bombs 10 times higher than expected. To consider this as zero would negate the entire BOKU-НО. However, if 0.36% and 4% are not zero, then we can consider measures to improve this. Japanese civil air defence research has stalled here because of the tendency to regard these as zero. For this reason, lessons from air raid response have ostensibly not been incorporated in the enactment of the National Protection Act.

This study extracts the effects of all the air defence laws in this way, which we believe fills a gap in the history of national protection in Japan.

I would like to argue that the Japanese civil protection policy in WW2 was not as inadequate as previously thought.

УДК 32.019.5

**Городиська Н., старший викладач**

Галицький фаховий коледж імені В'ячеслава Чорновола, Україна

### **УКРАЇНСЬКІ СІЧОВІ СТРІЛЬЦІ – ЗАРОДОК НАЦІОНАЛЬНИХ ЗБРОЙНИХ СИЛ**

**Анотація.** Проаналізовано передумови утворення та діяльності в Галичині легіону Українських січових стрільців – бойової військової частини, яка воювала на фронті Першої світової війни (та певний час після неї, з поляками) на боці Австрії. З'ясовано, що Легіон УСС був сформований з українських добровольців, які сподівалися, що таким чином почнуть боротьбу за відродження Української держави, а для початку, хоч би автономії Галичини у межах Австрії. Згодом Легіон УСС став ядром збройних сил ЗУНР – Української Галицької Армії.

**Ключові слова.** Легіон УСС, Галичина, Австро-Угорська монархія, бої, героїзм, військові втрати.

**Horodyska N., Senior Lecturer**

Haltskyi Vocational college named after Viacheslav Chornovil, Ukraine

### **UKRAINIAN SICH RIFLEMEN - THE GERM OF THE NATIONAL ARMED FORCES**

**Abstract.** The prerequisites for the formation and activity of the Ukrainian Sich Riflemen Legion in Galicia are analyzed - a combat military unit that fought on the front of the First World War (and for some time after it, with the Poles) on the side of Austria. It was found out that the Legion of the Ukrainian SSR was formed from Ukrainian volunteers who hoped that in this way they would start the struggle for the revival of the Ukrainian state, and to begin with, at least the autonomy of Galicia within the borders of Austria. Later, the USS Legion became the core of the armed forces of the Ukrainian Galician Army.

**Keywords.** Legion USS, Galicia, Austro-Hungarian Monarchy, battles, heroism, military losses.

Історія кожного народу має свої знакові віхи та героїчні постаті, які назавжди залишаються в пам'яті поколінь. Для України початку ХХ століття такою віхою стала епоха Українських січових стрільців – унікального явища, що поєднало в собі військову звитягу, інтелектуальну силу та непохитну відданість ідеї української державності. Українські січові

стрільці були не просто військовим формуванням, а справжньою елітою нації – цвітом молоді інтелігенції, який без вагань пішов захищати рідну землю зі зброєю в руках.

У грудні 1912 року радикали заснували у Львові “Український Січовий Союз” і внесли до міністерства внутрішніх справ Австро-Угорщини окремих статут “Товариства Січових Стрільців”, однак його не затвердили. Тоді К. Трильовський подав до галицького намісництва новий варіант – на зразок статуту польських стрілецьких товариств. Цього разу намісник Галичини не відмовив, і 18 березня 1913 року у Львові було організоване перше українське стрілецьке товариство – “Українські Січові Стрільці” на чолі з доктором Володимиром Старосольським. Згодом тут постало ще одне товариство – “Січові Стрільці-П” під проводом Романа Дашкевича. С. Ріпецький у праці “Українське Січове Стрільцтво” пише про це так: “Із хвилиною організації першого Товариства Січових Стрільців у Львові 18-го березня 1913 року почала існувати та діяти на українських землях незалежна, власна збройна сила” [3, с. 52].

Стрільцькі товариства швидко ширилися по Галичині. Тоді їх, як подають документи, було 96. У березні 1914-го обидві львівські січові організації об’єдналися.

У статті “Українські Січові Стрільці” М. Угрин-Безгрішний згадував: “Дня 28 червня 1914 року перша за довший час історична хвиля для українського народу. Січово-сокільський здвиг у Львові на площі Сокола-Батька. Сонце приязно всміхається до всіх, голубить молодих українських орлят своїм чудотворним промінням.

Аж тут під захід сонця виступають на майдан озброєні ряди “Українських Січових Стрільців” в одностроях...

З появою озброєних УСС на здвигі зразу був замітний неописаний ентузіазм, великий запал, сльози радості в очах видців, невмовкаючі оплески... Описати цієї хвилі не в силі ніяке людське перо. Вся непроглядна маса видців зелектризована. В ній б’ється одно серце, однакова кров грає в жилах, одна душа є паном усіх тіл, одна думка сповиває всі голови, однакові руки, один могучий порив...

Кожний зрозумів, що оце постає нова доба в історії всієї України. Від 1768 р. оце вперше український народ готується до рішучого бою за волю і долю України зі зброєю в руках із одвічними грабіжниками українських комор і надбань...” [2, с. 6-7].

Доля розпорядилася так, що саме 28 червня 1914 року в столиці Боснії, Сараєві, пролунали постріли, – було вбито наступника австрійського престолу архикнязя Франца Фердинанда і його дружину Софію. Це стало приводом для початку Першої світової війни.

Війна, в якій, Австро-Угорщина і Росія виступили в протилежних коаліціях, різко пожвавила надії українських політичних кіл на здобуття державності. Ще наприкінці 1912 року провідні діячі галицьких партій вирішили: якщо почнеться війна з Росією, українці повинні підтримати Австро-Угорщину.

Ідея створення окремого українського військового формування в складі австро-угорської армії виникла з початком Першої світової війни в серпні 1914 р. ГУР, яка об’єднувала провідні українські політичні сили Галичини, звернулася до уряду Австро-Угорщини з пропозицією сформувати легіон під назвою “Українські січові стрільці”.

Попри початкове насторожене ставлення, австрійське командування погодилося на створення УСС, розуміючи потребу в добровольцях в умовах війни. Протягом серпня 1914 року до лав УСС зголосилося близько 28 тисяч добровольців, переважно представників молоді української інтелігенції – студентів, гімназистів, семінаристів. Але, це не на жарт злякало австрійські власті і вони обмежили кількість легіону до 2,5 тис.

На прохання відкликати з військ 100 українських старшин цісарське командування виділило лише 16. Серед них були Михайло Баран, Дмитро Вітовський, Сень Горук, Григорій Коссак, Теодор Рожановський, Яків Струхманчук та ін. Слід також зазначити, що австрійське командування передало січовикам тисячу старих однозарядних важких крісів системи Верндля, які ще 1888 р. були зняті з озброєння.

При легіоні був Кіш, або, як його називали січовики, Кадра УСС – запасна частина, яка

займалась набором і вишколом новобранців. Протягом 4-6 тижнів юнаки опановували зброю, навчалися влучно стріляти, бойовим вправам. При Коші діяли бібліотека, стрілецький хор і оркестр під керівництвом композитора М. Гайворонського, а також Пресова квартира.

З метою підвищити боєздатність українських солдатів було утворено Вишкіл УСС. Під керівництвом М. Тарнавського старшини навчального підрозділу домагалися високої індивідуальної підготовки стрільців та вишколу десятків і чет. Він налічував від 300 до 3000 стрільців, а за роки війни через нього пройшли понад 10 тисяч січовиків. Вишколом командували авторитетні старшини – Гриць Коссак, Мирон Тарнавський, Франц Кікаль, Кость Слюсарчук. До нього приїздили спадкоємець цісарського престолу Карл, а також митрополит Андрей Шептицький, який 28 жовтня 1917 р. освятив прапор УСС. Він був створений стрілецьким художником І. Іванцем: із синього шовку та золотими літерами “УСС” на малиновому полі, а з другого боку – герби Галичини та Києва [1].

Українські січові стрільці стали справжньою легендою, символом нескореності нації у найтяжчі часи. Протягом чотирьох років світової війни, наче молоді орлята, вилітали стрілецькі сотні зі своїх гнізд на поле бою. УСС існували немов той легендарний фенікс, що згорає і заодно відроджується до нового життя. А після війни вояки легіону УСС стали ядром збройних сил ЗУНР – Української Галицької Армії. Силою Українського Січового Стрілецтва була свідомість, що воно є заборолом волі народу, кошом майбутньої Української армії, зародком національних збройних сил. Це було не просто військове формування, а органічне поєднання інтелектуальної еліти та звитяжного лицарства.

#### **Джерела та література**

1. Лазарович М., Лазарович Н. Українські Січові Стрільці у фронтових умовах другої половини 1914 – початку 1915 року. URL: <http://dspace.wunu.edu.ua/bitstream/316497/5566/1/%D0%9B%D0%B0%D0%B7%D0%B0%D1%80%D0%BE%D0%B2%D0%B8%D1%87%20%D0%9C..pdf>
2. Матейко Р., Мельничук Б. Шляхами стрілецької слави: Українські Січові Стрільці в контексті визвольних змагань українського народу. Тернопіль, 1995. 72 с.
3. Ріпецький С. Українське Січове Стрілецтво: Визвольна ідея і збройний чин. Львів, 1995. 357 с.

УДК 327.5:341.3(470+477)

**Гумен Ю., канд. іст. наук., доц.**

Тернопільський національний технічний університет імені Івана Пулюя, Україна

#### **ЦЕРКОВНИЙ АСПЕКТ РОСІЙСЬКО-УКРАЇНСЬКИХ ВОЄН. ІСТОРИЧНИЙ АНАЛІЗ**

**Анотація.** *Дане дослідження є спробою історичного аналізу впливу церкви як суспільного інституту на генезу суспільно – політичних процесів що відбувалися впродовж десяти століть на території України. Показано яку роль відіграло духовенство під впливом історичних обставин. Обґрунтовано вплив церковного аспекту на формування політичних режимів в середньовіччі та в новому часі. Виявлено історичні закономірності становлення та розвитку української ідентичності під впливом зовнішніх та внутрішніх релігійних чинників. Виявлено розбіжність церковної організації та формування моделей державного управління. Здійснено аналіз православних доктрин.*

**Ключові слова:** *митрополія, цезарепанізм, теократія, братства, іслам, православ'я, козацтво, духовенство.*

**Humen Yu., Ph.D., Assoc. Prof.**

Ternopil Ivan Puluj National Technical University, Ukraine

#### **CHURCH'S ASPECT OF RUSSIAN-UKRAINIAN WARS. HISTORICAL ANALYSIS**

**Abstract.** *This study attempts a historical analysis of the impact of the church as a societal institution on the genesis of socio-political processes that occurred over ten centuries in the territory of Ukraine. It demonstrates the role played by the clergy under the influence of historical circumstances. The influence of the church aspect on the formation of political regimes in medieval and modern times is substantiated. Historical regularities in the formation and development of Ukrainian identity under the influence of external and internal religious factors are revealed. Discrepancies between church organization and the formation of models of state governance are identified. An analysis of Orthodox doctrines is conducted.*

**Keywords:** *metropolity, caesaropapism, theocracy, brotherhoods, Islam, Orthodoxy, Cossacks, clergy.*

Повномасштабне вторгнення військ російської федерації в Україну в лютому 2024 року та понад дворічний мужній опір українського народу перетворився у наймасштабніший військово-політичний конфлікт в сучасній історії людства. Протистояння українців і росіян триває вже майже тисячу років і є найтривалішим конфліктом в Східній Європі, що розпочався в період етнонаціонального формування цих народів. Цей конфлікт має цивілізаційний характер і виходить далеко за межі регіонального протистояння. Сторони протиборства мають екзистенціальні завдання. Для однієї сторони, це спосіб виживання та розвитку – підкорення та знищення сусідніх народів за для нагромадження територій та посилення пануючої верхівки, для іншої – збереження самобутності та власної культури. В основі російського цивілізаційного світосприйняття - імперський тоталітаризм, людиноненавистництво та терор. Українська світоглядна традиція сформована на гуманізмі, демократії та духовності. Така ціннісна прірва і зумовила екзистенційний конфлікт. Систему цінностей екзистенціальних конфліктів формує духовний чинник, забезпечується таким суспільним інститутом, як церква. Російсько – українське протистояння бере свій початок в середньовіччі, де церква відігравала провідну роль в суспільстві. Отже, як відомо, християнство утвердилось в найбільшій країні Європи – Київській Русі наприкінці X століття (Літописи вказують на 988 рік) у візантійській традиції та в якості реформи державного управління. Князь Володимир разом з церковною реформою прагнув поширити та централізувати свою владу, як це було в середньовічних європейських країнах. Це з одного боку, а з іншого, можливість об'єднання союзів племен навколо одного політичного, релігійного та культурного центру – Києва. Після смерті князя Володимира, результатом невдалої реформи престолонаслідування, стала боротьба його нащадків за утвердження в Києві. Це тривало аж до монголо – татарського нашествия на Русь в 1240 року. Головним «призом» цього феодалного протистояння ставав контроль над Київською Митрополією, бо за візантійською традицією – церковна влада перебувала під впливом світської. Вже згодом, в XIX столітті, німецький вчений І. Гергенретер, назве цю модель – цезаропапізмом [1].

В XII столітті боротьба за контроль над Київською митрополією загострилася. Крім Чернігівського та Галицького – волинського князів в боротьбу втрутився очільник владимири – суздальського князівства князь Юрій Долгорукий. Його трирічне князювання в Києві, як і життя закінчилося повстанням киян 1157 року [2]. Невдала спроба закріплення в Києві владимири – суздальських князів «увімкнула» процес російсько- українського протистояння, котре триває і до сьогодні. Син Долгорукого – Андрій, продовжуючи «справу» батька, врахував його помилки та сформував нову концепцію – якщо Київську митрополію важко захопити і втримати, то її можна просто вкрасти. Так, 1169 році війська князя, якого, згодом російська православна церква назве Боголюбським захопили, пограбували та зруйнували центр руського православ'я – Київ. Наступним кроком, стало проголошення єпископа Владимирського єпископа митрополитом. Проте авантюра Боголюбського завершилася поразкою – у 1170 році новгородський князь, майбутній засновник Галицько – Волинського князівства Роман Мстиславович на чолі об'єданого війська розбиває загарбників під Новгородом А в 1173 році

галицькі та волинські війська остаточно «поховали» амбіції Боголюбського у битві під Вишгородом завершивши другу і останню київську авантюру [3].

Князь Юрій Долгорукий та його нащадки з захопленням Києва та контролем над Київською митрополією прагнули утвердити тоталітарні тенденції державного управління та використати церкву як механізм їх реалізації. Кияни, та мешканці інших міст давньоруської держави не сприймали деспотичність князівської влади та чинили загарбникам супротив. Тому в тогочасній середньовічній традиції більшості удільних князівств Київської Русі домінували демократичні тенденції державного устрою. А Новгородське та Галицьке князівства були по суті першими середньовічними республіками. Так, у 1204 році Папа римський Інокентій III пропонував, вже згадуваному, князю Роману Мстиславовичу королівську корону та титул Короля Русі [4]. Князь відмовився, адже тогочасна західноєвропейська теократія не відповідала запитам тодішнього давньоруського суспільства.

Тринадцяте століття стало визначальним в історії Київської Русі не лише фактичним початком російсько – українського протистояння. В 1240 році розпочалося монголо – татарське вторгнення, що по суті поховало Київську Русь. Першими колаборантами, що відкрито із задоволенням пішли не співпрацю з загарбниками пішли володимиро- суздальські князі. Перше, на що вони пішли – остаточно захоплення Київської Митрополії . Після монголо-татарської навали та спустошення військом хана Батия Києва, новий митрополит Кирило II на тривалий час покинув свою кафедру в Києві та перебував у м. Володимирі. Його наступник - митрополит Максим (1283–1305 рр.) переніс свою резиденцію з Києва до Володимира (1299 р.) Митрополити Петро (1308–26рр.) та Феогност (1328–53рр.) за сприяння великого князя московського Івана Калити – остаточно осіли в москві (1325 р.) [5].

На відміну від володимиро- суздальців інші удільні князівства намагалися чинити супротив агресорам. Так, у 1253 р. князь Данило Романович прийняв в м. Дорогочині королівську корону з рук легата папи римського Інокентія IV. [6]. Сподіваючись на допомогу в боротьбі з монголо-татарами. І не безпідставно, адже папи римські, були не лише володарями середньої, по європейських мірках держави, а й мали механізм безальтернативного впливу на володарів усіх європейських країн через теократію. Вперше цей термін використав, ще давньоримський історик Йосиф Флавій, ще в I столітті нашої ери. Передбачає ототожнення світської і духовної влад, регламентацію функціонування держави та її інституцій, усього суспільного життя панівною релігією та її інституціям [7]. В той час, папа римський мав «право відлучити будь – кого від церкви», що для володаря європейської держави втратити владу і статус. Скористатися «короною» Данило не встиг. Папа не поспішав в проведенні хрестового походу проти іновірців, а 1264 помирає перший король Русі. Його нащадки розчарувалися в західній допомозі і повернулися до візантійського вектору – у 1303–47 рр. та 1371–1401 рр. функціонувала Галицька митрополія [8].

На першу половину XIV століття Галицько – Волинське князівство розчиняється в королівстві Польським та у Великому князівстві Литовському (ВКЛ). До складу ВКЛ увійшли території більшості давньоруських князівств з метою консолідації боротьби проти монголо-татар . З 1398 року ВКЛ стала називатися Велике князівство Литовське, Руське і Жемайтійське [9].

Литовські князі виступили заміною Рюриковичам у процесі об'єднання руських князівств. Вони діяли за принципом «нового не вводимо, старого не міняємо», активно переймали руську культуру: право («Руська правда»), мову, православ'я, активно уклали шлюби із руською знаттю[10]. Велике князівство Литовське стало однією з найбільших держав Європи. Це був союз багатьох земель, влада в яких була в руках місцевої шляхти під верховенством великого князя. Наявний у такому приєднанні елемент загарбання історичні іноді мінімізують антиординським спрямуванням литовської політики та її традиціоналізм. На церковному соборі вдалося відновити Київську митрополію, в 1415р. та обрати митрополитом Григорія (Цамблака), юрисдикція якого поширювалася на єпархії в межах ВКЛ та союзного Польського

королівства [11]. Впродовж XV—XVI століть ВКЛ розбудовувалось на основі територіально-федеративного принципу, а низка тогочасних «земель» користувалася власним правом. У цей же час землі Литви стали об'єктом претензій з боку великого князівства московського, володарі якого заявляли права на давньоруську територіальну спадщину, посилаючись на генеалогічний зв'язок із давніми київськими князями — Рюриковичами. Ідеологічне протистояння переросло в серію виснажливих війн. З другої половини XV століття у становищі ВКЛ відбуваються значні зміни: послаблення Золотої Орди, посилюється московсько-литовський конфлікт, в результаті Чернігівщина Стародубщина та Новгород-Сіверщина були захоплені московським князівством. У 1514 року війська Костянтина Острозького у битві під Оршею розбили армію Василя III і зупинили на деякий час загарбання москвою руських земель [12]. Це батько Василя Костянтина Острозького – мецената української культури, засновника і мецената Острозької академії.

Завоювання та знищення Візантійської імперії турками - османами в 1453 році [13] докорінно змінило статус-кво не лише в усій Європі. На той час, невеличке удільне московське князівство, що знаходилося на невідомій нам володимиро-суздальщині, на середину 15 століття позиціонувало себе, як велике московське. Нащадки Івана Калити підім'яли під себе сусідні князівства, а згодом погрожували Новгородській республіці та ВКЛ. Причиною такого піднесення стали не лише колоборанство московських князів щодо Золотої орди, а й статус релігійного центру через піратське захоплення Київської митрополії.

Московський цезарепапізм, став ще гіршою копією візантійського. скориставшись падінням Візантійської імперії, посилити домагання автокефалії. В 1448 р. московським митрополитом без благословення константинопольського патріарха Григорія III Мамми поставлено Йону. Відтак протягом тривалого часу ніким не визнана московська митрополія перебувала в канонічній ізоляції, що зумовило навіть певні розходження в богослужбовій практиці з іншими православними церквами. Вже 1589 році московський цар Борис Годунов скористався візитом константинопольського патріарха Єремії II Траноса до москви, де фактично, кількарічним полоном змусив патріарха узаконити автокефалію московського патріарха. З того часу кожен московський цар називав себе захисником православ'я та використовував це для експансії територій сусідніх держав [14].

Агресивні дії московського князівства змусили верхівку ВКЛ шукати зближення з Польським королівством, в результаті на спільному засіданні сеймів обох держав в липні 1569 року було оголошено про створення Речі Посполитої. спроможність протистояти тискові Московії в Лівонській війні (1558—1583 рр.), а також прагнення шляхти обмежити магнатів, зрівняти права з польською шляхтою дали поштовх до підписання 1 липня Люблінської унії на сеймі що тривав з 10 січня по 12 серпня 1569 року. Велике князівство Литовське, Руське і Жемайтійське утворило з Королівством Польським єдину федеративну державу — Річ Посполиту (Республіку). Держава керувалась обраним королем, що коронувався у Кракові як польський король і великий князь литовський. Сейми тепер могли скликатись лише спільні. Зовнішня політика концентрувалась в одних руках. У складі Речі Посполитої Велике князівство Литовське зберегло певну автономію: свої органи адміністративного управління, військо, фінанси, судочинство, що велося на основі Литовських Статутів, державну («руську») мову. Одночасно пришвидшилось спольщення та окатоличення еліти Великого князівства Литовського — переселення поляків, поширення польської мови та католицької релігії, домінування польської культури. Також за умовами унії ВКЛ втрачало майже всі українські землі — Київське, Волинське і Брацлавське воєводства на користь королівства Польського. У межах ВКЛ залишились тільки північно-західні руські землі — Берестейщина й Пінщина. У загарбанні українських земель польська владна верхівка разом із ополяченими руськими боярами використовувала антитезу московській ідеї збирання земель Рюриковичів [15].

Феодальна верхівка ВКЛ зрадила широкі верстви українського населення з метою збереження статусу і статків в Речі Посполитій, але з'явилися нові можливості для об'єднання та збереження української ідентичності.

На руїнах Візантії, переможці імперії турки – османи створюють наприкінці XV століття створюють нову державу - Османську імперію. У 1475 році турки приєднали до імперії уламок Золотої Орди – Кримське ханство. Оскільки, турки і кримські татари були єдиновірцями – мусульманами. Речі Посполитій, як і усій Європі почав загрожувати ісламський чинник. Для захисту кордонів від іновірців необхідно було залучити місцеве населення. Таким чином, з'являється новий прошарок населення – козацтво. До сьогодні, історики так і не виробили спільної концепції щодо виникнення цього суспільного феномену, але перші письмові згадки припадають на кінець XV століття описують не факт створення, а визнають вже наявність. Вважається, що термін «козаки», щодо руського населення Великого князівства Литовського, вперше було вжито 1492 року в листуванні великого князя з кримським ханом, який нарікав на похід киян та черкасців під Тягиню. В польських письмових джерелах саме слово «козак» стосовно українських козаків з'явилося в 1516 рр. опісля спільного військового походу Дашкевича та Лянцкоронського супроти білгородської орди: вслід за нападом ногайців в 1515 р. на українські землі вони спустошують їх кочовища до самого Білгорода [16].

Тема українського козацтва і до сьогодні є малодослідженою та зберігає велику кількість «білих плям». Особливо це стосується іншого феномену – Запорізької Січі. На наше переконання – це середньовічна держава, що на відміну від усіх тогочасних країн – феодально - монархічних, Запорізька Січ сформувалася, як християнська демократія з чітко визначеною українською ідентичністю. Значну роль у становленні держави відіграла православна церква. Наприкінці XV ст. Київська митрополія втратила підтримку шляхти ВКЛ, котра воліла зберегти свій вплив і статус через окатоличення. Церква зосередилася на створенні національно – культурних та освітніх центрів – братств, що організовувалися навколо релігійних громад. Запорізька Січ стала найбільшим українським релігійним і культурним центром. В першій половині XVII ст. українське козацтво стає впливовою військово – політичною силою Речі Посполитої, що забезпечила не лише захист від ісламської загрози, а й взяла активну участь в черговій війні з Московським царством. Беззаперечний український політичний лідер Петро Сагайдачний у 1618 році очолив українських козаків у війні Речі Посполитої з московитами. В результаті успішних військових дій було спалено частину москви та відвойовано Смоленщину, Чернігівщину та Новгород-Сіверщину[17]. Майже на півстоліття московське царство втратило інтерес до загарбання Києва та поневолення українців. В середині XVII ст. українське козацтво на чолі з Богданом Хмельницьким військовим шляхом вже виборювало незалежну державу скориставшись політичною кризою в Речі Посполитій. Частина європейських держав вже визнавала українського гетьмана лідером східноєвропейської православної держави. У своїй боротьбі проти Речі Посполитої Хмельницький створив, одну за однією, три коаліції. Першою була українсько-кримсько-османська коаліція, утворена у 1647—1648 роках. Вона паралізувала небезпеку з боку коронно-московського союзу А. Киселя 1647 року й допомогла Україні здобути великі мілітарні успіхи, завершені Зборівською угодою 1649 року. Але, внаслідок дворазової зради кримського хана (Берестечко — 1651 р., Жванець — 1653 р.) й пасивності Османської імперії, Хмельницькому не вдалося повністю використати успіхи та здобути остаточну перемогу. Так, після взяття Високого Замку Хмельницький відправив своїх послів до Московії. Друга коаліція — українсько-московська, з царем Олексієм Михайловичем, укладена в Переяславі 1654 року (додатково затверджена березневими статтями 1654 року, які козацьке посольство уклало з московським царем у москві) скерована проти Речі Посполитої. Текст угоди так і не вдалося знайти, а представники московії спираються лише на чернетки. Ця угода не принесла Україні всіх тих воєнних і політичних успіхів, задля яких її було створено. Козацька старшина, духівництво та київський митрополит не підтримали угоди й відмовилися присягати цареві. 1656 року московський цар зрадив переяславські домовленості й без участі



українських представників підписав у м. Вільно договір між московією та Річчю Посполитою. Третя антипольська коаліція (1656—1657 рр.) — союз між Україною, Швецією, Семигородом та іншими державами (Бранденбург, Молдавія, Валахія), внаслідок якої було укладено Раднотський договір [18]. Смерть Б. Хмельницького в серпні 1657 року завадила реалізацію планів третьої коаліції. Московське царство скористалося ослабленням козацької держави після смерті її очільника і уже на пряму проводило свою агресивну антиукраїнську політику. Наступник Б. Хмельницького, гетьман Іван Виговський, чітко розумів, що московити перед нічим не зупиняться в своєму прагненні захопити і поневолити українців. Тому, уклав з Річчю Посполитою відому Гадяцьку угоду 1658 року. На її підставі Україна (під назвою Велике князівство Руське) мала входити до Речі Посполитої як рівноправний член конфедерації з королівством Польським та ВКЛ. У відповідь на такі дії гетьмана, московський цар, знайшов зрадників серед козацької старшини, та підготувався до повномасштабного вторгнення. Якщо, збройний виступ московитів вдалося нейтралізувати, під Конотопом в липні 1659 року, було знищено стотисячне військо, то на придушення збройного повстання промосковських зрадників – козацьких полковників І. Сірка, І. Богуна, Я. Сомка та інших потуг Виговського не вистачило. Не бажаючи розпалювати громадянську війну, будучи демократично обраним, гетьман, склав свої повноваження. На його місце обрали Юрія Хмельницького, котрий під тиском Москви підписав Переяславський договір 17 жовтня 1659, що перетворював Україну в автономну одиницю у складі московського царства, причому ця автономія постійно скорочувалася [19]. Період української історії, після зречення Виговського став найтрагічнішим, його пізніше назвали - Руїною. Першою жертвою московської агресії в другій половині XVII століття стала Київська митрополія. В 1685 -1685 рр. московський патріархат порушив церковні канони (зокрема 8-е правило III Вселенського собору й 2-е правило II Вселенського собору) та включив Київську митрополію до свого складу, гарантуючи їй, щоправда, широку автономію. Однак уже через кілька років гарантії грубо порушено, а у другій половині XVII ст. Київську митрополію внаслідок імперської русифікаційної політики перетворено на звичайну єпархію різко зменшено її територію ліквідовано права й привілеї тощо [20].

На початку XVIII ст. гетьман Іван Мазепа за підтримки шведського короля Карла XII здійснив спробу звільнитися від московської залежності. В серпні 1709 року головні сили шведсько – українського війська під м. Полтавою зазнали поразки від московитів [21].

Захоплення Київської митрополії, нейтралізація та знищення українського православ'я впродовж XVIII ст. довершився тотальною русифікацією, остаточною ліквідацією залишків козацької демократії і закріпаченням українського селянства. Так, в 1764 р. ліквідовано інститут гетьманства, в 1774 р. знищено Річ Посполиту, а 1775 р. – Запорізьку Січ.

Щодо московського патріархату, то цей інструмент російського імперіалізму, остаточно дискредитував свій церковний статус в 1700 р., коли внаслідок церковної реформи московського царя Петра I було скасовано вибори патріарха, а управління церковними справами взяла на себе держава. Цезарепапізм російської імперії перевершив візантійський, функції патріарха перебрав на себе імператор. Майже століття на чолі цієї церкви знаходились жінки, що є нонсенсом для православ'я. Найвідоміша з них - Софія-Августа-Фредеріка Ангальт-Цербст-Дорнбурзька [22], більш відома як Катерина II. Нащадки цієї особи і далі використовували церкву в якості частини державного апарату і поступово віддалялися не лише від цінностей православної віри, але від власного народу. Як наслідок два імператори (Павло I і Олександр II) були вбитими своїми підлеглими громадянами, Микола I - за однією з версій покінчив життя самогубством, а останній самодержець Микола II (Гольштейн-Готторп-Романов) [23] був знищений разом з сім'єю у 1918 році. Більшовицький переворот 1917 року кардинально змінив ситуацію в суспільстві й Церкві. Керівництво більшовицької партії запровадило антирелігійну пропаганду та антирелігійний терор, прагнуло цілковито ліквідувати Церкву, запровадити атеїзм як основну систему поглядів на Бога, віру та релігію. Одним з

дієвих способів атеїстичного виховання влада вважала фізичного усунення духовенства: за перші 3 роки було вбито більшість з майже 200 тис. священнослужителів російської церкви, конфісковано майно Церкви, особливо внаслідок кампанії з вилучення церковних цінностей 1921 році [24]

В 1943 р. під час радянсько – німецької війни радянський диктатор Й. Сталін відроджує московський патріархат та підпорядковує його органам державної безпеки. В такому статусі російська православна церква функціонує до розпаду СРСР на початку 1990 -их років.

Отже, церковний аспект, є ключовим подразником для російського імперіалізму в його прагненні в знищення українського народу, його державності та національної самоідентичності. Так звана російська православна церква, вже майже тисячу років виступає дієвим механізмом впровадження агресивної людиноненависницької теорії та практики російського державного терору, що століттями впроваджується для підкорення сусідніх народів. Відродження в січні 2019 р. Київської митрополії в складі Вселенської церкви, стало «останньою краплею» перед повномасштабним вторгненням військ російської федерації в лютому 2022 р. Бо як показує історичний досвід, функціонування української помісної православної церкви за будь – яких суспільно – політичних обставин, утверджує українську самоідентичність, зміцнює демократичні традиції та консолідує суспільство.

### **Джерела та література**

1. Ткаченко В. Цезаропапізм (цезарепапізм). Політична енциклопедія. Редкол.: Ю. Левенець (голова), Ю. Шаповал (заст. голови) та ін. К.: Парламентське видавництво, 2011. с.767 ISBN 978-966-611-818-2.
2. Котляр М. Юрій Долгорукий. Енциклопедія історії України : у 10 т. / редкол.: В. А. Смолій (голова) та ін. ; Інститут історії України НАН України. К. : Наукова думка, 2013. Т. 10 : Т. Я. С. 706. 784 с. : іл. ISBN 978-966-00-1359-9.
3. Полонська-Василенко Н. Історія України: у 2 т. Т. 1. До середини XVII століття. К., 1993. С.155.
4. Котляр М. Ф. Мстислав Великий, Мстислав (Гаральд)-Феодор Володимирович // Енциклопедія історії України : у 10 т. / редкол.: В. А. Смолій (голова) та ін.; Інститут історії України НАН України. К.: Наукова думка, 2010. Т.7: Мл - О. С. 97. 728 с. : іл. ISBN 978-966-0-1061-1.
5. Мицик Ю.А. Московський патріархат. URL <https://esu.com.ua/article-68689>;
6. Данило Галицький // Україна в міжнародних відносинах. Енциклопедичний словник-довідник. Випуск 5. Біографічна частина: А-М / Відп. ред. М. М. Варварцев. К.: Ін-т історії України НАН України, 2014. С. 125-127.
7. Бабій М.. Теократія // Політична енциклопедія. Редкол.: Ю. Левенець (голова), Ю. Шаповал (заст. голови) та ін. К.:Парламентське видавництво, 2011. С.704. ISBN 978-966-611-818-2
8. Мицик Ю.А. Московський патріархат. URL <https://esu.com.ua/article-68689>.
9. Русина О. В. Велике князівство Литовське // Енциклопедія історії України : у 10 т. / редкол.: В. А. Смолій (голова) та ін.; Інститут історії України НАН України. К.: Наукова думка, 2003. Т. 1: А-В. С. 460. 688 с. : іл. ISBN 966-00-0734-5.
10. Бондарук І., Усенко І. Велике князівство Литовське // Юридична енциклопедія : [у 6 т.] / ред. кол.: Ю. С. Шемшученко (відп. ред.) [та ін.]. К. : Українська енциклопедія ім. М. П. Бажана, 1998. Т. 1: А-Г. 672 с. ISBN 966-7492-00-Х.
11. Мицик Ю.А. Московський патріархат. URL <https://esu.com.ua/article-68689>;
12. Русина О. В. Велике князівство Литовське // Енциклопедія історії України : у 10 т. / редкол.: В. А. Смолій (голова) та ін. ; Інститут історії України НАН України. К.: Наукова думка, 2003. Т. 1 : А-В. С. 460. 688 с. : іл. ISBN 966-00-0734-5.

13. М. Ф. Котляр. Візантія // Енциклопедія історії України : у 10 т. / редкол.: В. А. Смолій (голова) та ін. ; Інститут історії України НАН України. К. : Наукова думка, 2003. Т. 1 : А - В. С. 534. 688 с. : іл. ISBN 966-00-0734-5.
14. Мицик Ю.А.. Московський патріархат. URL <https://esu.com.ua/article-68689>;
15. Вінниченко О. О. Річ Посполита // Енциклопедія історії України : у 10 т. / редкол.: В. А. Смолій (голова) та ін. ; Інститут історії України НАН України. К. : Наукова думка, 2012. Т. 9 : Прил С. 944 с. : іл. ISBN 978-966-00-1290-5.
16. О. Щербак. Запорозька Січ // Енциклопедія історії України : у 10 т. / редкол.: В. А. Смолій (голова) та ін. ; Інститут історії України НАН України. К. : Наукова думка, 2005. Т. 3 : Е - Й. С. 270. 672 с. : іл. ISBN 966-00-0610-1.
17. Сас П.М. Конашевич-Сагайдачний Петро Кононович // Енциклопедія історії України / Редкол.: В. А. Смолій (голова) та ін. Київ : Наукова думка, 2008. Т. 5: Кон - Кю. С. 568.
18. Кривонос. Хмельницький Богдан // Політична енциклопедія. Редкол. : Ю. Левенець (голова), Ю. Шаповал (заст. голови) та ін. К. : Парламентське видавництво, 2011. С. 759-760.
19. Степанков В. С. Виговський Іван Остапович // Енциклопедія історії України : у 10 т. / редкол.: В. А. Смолій (голова) та ін. ; Інститут історії України НАН України. К. : Наукова думка, 2003. Т. 1 : А - В. С. 502-503. 688 с. : іл. ISBN 966-00-0734-5.
20. Мицик Ю.А.. Московський патріархат. URL <https://esu.com.ua/article-68689>;
21. Станіславський В. Мазепа Іван Степанович // Енциклопедія історії України : у 10 т. / редкол.: В. А. Смолій (голова) та ін. ; Інститут історії України НАН України. К. : Наукова думка, 2009. Т. 6 : Ла - Мі. С. 421–425. 784 с. : іл. ISBN 978-966-00-1028-1.
22. Електронний ресурс. Вікіпедія URL, <https://uk.wikipedia.org/wiki/>;
23. Електронний ресурс. Вікіпедія URL, <https://uk.wikipedia.org/wiki/>;
24. Мицик Ю.А.. Московський патріархат. URL: <https://esu.com.ua/article-68689>.

УДК 327.5

**Данилевич О.; Васильців А.; Назаревич Л., канд. філол. наук, доц.**

Тернопільський національний технічний університет імені Івана Пулюя, Україна

### **ГРУЗІЯ ТА УКРАЇНА – ПЛЕЧЕ ДО ПЛЕЧА, АБО ДРУЖБА ПО КРОВІ**

**Анотація.** *Статтю присвячено відносинам Грузії та України. Автори висвітлили специфіку російсько-грузинських воєн 1993 і 2008 рр., а також зосередилися на наслідках російсько-української війни. Йдеться про спільні риси розвитку подій та ролей, які різні історичні події відіграли у формуванні націй. Висвітлено періоди радянської окупації, розвиток грузинського та українського дисидентських рухів, проведено паралелі між Революцією троянд у Грузії та Помаранчевою революцією в Україні. Акцентовано на підтримці країн на державному та людському рівнях, прагненні до демократії та суб'єктності обох країн, на важливості відстоювання свободи й незалежності.*

**Ключові слова:** *російсько-грузинські війни, російсько-українська війна, братерство, суб'єктність, демократія.*

**Danylevych O.; Vasiltsiv A.; Nazarewycz L., Ph.D., Assoc. Prof.**

Ternopil Ivan Puluj National Technical University, Ukraine

### **GEORGIA AND UKRAINE – SHOULDER TO SHOULDER, OR FRIENDSHIP BY BLOOD**

**Abstract.** *The article is devoted to the relations between Georgia and Ukraine. The authors highlighted the specifics of the Russian-Georgian wars of 1993 and 2008, and focused on the consequences of the Russian-Ukrainian war. The article discusses the common features of the development of events and the roles that various historical events played in the formation of nations. The periods of Soviet occupation, the development of the Georgian and Ukrainian dissident movements, and the parallels between the Rose Revolution in Georgia and the Orange Revolution in*

*Ukraine are highlighted. The author emphasizes the support of the countries at the state and human levels, the desire for democracy and subjectivity of both countries, and the importance of defending freedom and independence.*

**Keywords:** Russian-Georgian wars, Russian-Ukrainian war, brotherhood, subjectivity, democracy

Життя – довгий шлях, на якому відбуваються найрізноманітніші події: від тих, які змушують радіти, до тих, які засмучують і є каталізаторами поганих наслідків попередніх дій, або жахливого розвитку подій. Головне – знайти тих, хто міг би порадіти в моменти щастя, підставити своє плече в горі. Люди є частиною суспільства, суспільство – частиною нації, а нація – кістяк країни, то звідси впливає, що приблизно така ж концепція стосунків повинна існувати між країнами. На шляху історичного формування країни стикаються із випробуваннями, які мають позитивний або негативний вплив на націю в цілому. Безсумнівно, найкривавішим і найстрашнішим «каменем» на шляху розвитку держави є війна, яка забирає тисячі життів, а інші ламає. Війна випробовує на міцність не тільки окрему країну чи націю, а й працездатність різних міжнародних інституцій, а найголовніше – відносини між країнами. Причини воєн різні (одна з найголовніших – імперські амбіції однієї зі сторін). Не винятком стала недодержава, що має назву Російська Федерація – шовіністична імперія, метою якої є поневолення сусідніх народів та їхніх держав, серед яких Грузія та Україна.

Актуальність нашого дослідження полягає насамперед у його історичному контексті, оскільки аналізуючи багатовікову історію України та Грузії, можна знайти багато цікавих та спільних етапів, які «поставили» нас пліч-о-пліч на світовому рингу. Наступним не менш важливим фактом, що розкриває актуальність роботи, є огляд сучасних подій (тут маємо на увазі російську агресію стосовно обох країн).

Об'єктом дослідження є відносини між Грузією та Україною впродовж їхнього становлення, з фокусом на ключових історичних подіях, зокрема російсько-грузинських війнах 1993 та 2008 рр., а також у контексті подій російсько-української війни (з 2014 р і дотепер; 2022 р. – відбулося повномасштабне вторгнення РФ в Україну).

Багатовікова історія України та Грузії продемонструвала схожість етапів розвитку: на часовій шкалі історії близько розташовано чимало подій, наприклад: заснування столиць – Тбілісі та Києва в V столітті нашої ери, перші писемні пам'ятки, такі як: «Витязь у тигровій шкурі» та «Слово о полку Ігоревім», що датуються приблизно XII століттям, створення перших незалежних держав у 1917-1918 та ін. Серед усіх факторів варто виокремити ті, які стали початком розвитку дружніх, навіть, братерських стосунків. Такими подіями є підписання документів, які відчинили двері російським агресорам: Переяславський договір (1654 р.) та Георгіївський трактат (1783 р.). Власне, саме ці офіційні папери, підписані обома сторонами, розв'язали руки росіянам на шляху до нищення та поневолення наших народів.

Советська окупація ще щільніше зав'язала відносини між Україною та Грузією. Цей період є одним із найтемніших, адже відображає спроби советського режиму «під корінь» знищити історичні та культурні основи націй, а також призводить до тривалого впливу на їхнє суспільство, і навіть на свідомість, ідентичність, самоідентифікацію кожного. Ця страшна сторінка допомогла нашим народам об'єднатися в боротьбі за свободу та незалежність, зокрема під егідою УПА.

Друга половина XX століття стала для історії обох країн ковтком свіжого повітря, оскільки у цей період починають розвиватися грузинський та український дисидентські рухи. Серед відомих діячів-дисидентів у Грузії варто згадати Мераба Коставу, а в Україні – В'ячеслава Чорновола. Костава активно виступав проти політики русифікації та репресій, передусім, він відкрито критикував режим і захищав права грузинського народу. Діяльність Мераба відіграла важливу роль у формуванні грузинської національної ідентичності та руху за незалежність. В'ячеслав Чорновіл був відомим правозахисником, політиком і громадським

діячем в Україні. Він активно боровся за права людини та національні свободи. І Костава, і Чорновіл стали прикладами та символами для багатьох українських і грузинських активістів.

На початку двохтисячних відбулися важливі події: у Грузії – революція Троянд, а в Україні – Помаранчева революція. Їхніми спільними точками було прагнення до демократії, визначення національної самобутності та протистояння корупції. Варто також згадати і нещодавні протести, які точилися в Грузії із ночі 7-го на 8-е березня 2023 р. Тисячі людей вийшли на вулиці столиці Грузії після того, як парламент підтримав проєкт закону, який, обмежує свободу преси та громадянські свободи. Народ відстояв власні інтереси і навіть проросійсько налаштована влада не змогла цьому протистояти. Ці події є дуже схожими із подіями Революції Гідності в Україні. Тоді, у 2014 р., тисячі українців теж не змирилися зі свавіллям проросійської влади, із «драконівськими» законами, а вийшли на майдани міст і сіл, щоб вибороти суб'єктність, незалежність, свободу, життя у правовій цивілізованій державі та гідне майбутнє для своїх дітей.

Кажуть, що друг пізнається в біді, однак не кожен відчув це на собі – чи то нагоди не було, чи друга – поруч, коли біда застала. В Україні є такий друг – це Грузія, а в Грузії є Україна. Цю фразу наші народи підтвердили. Коли на територію Грузії в 90-х рр. ХХ ст. зайшли російські «освободітелі», то Україна однією з перших прийшла на допомогу, зокрема, бійці батальйону «Арго» [1], який підпорядковувався УНА-УНСО. Українські воїни допомагали грузинам у боротьбі проти московської експансії. Дмитро Корчинський – один із засновників УНА-УНСО, тодішній лідер цієї організації сказав: «Тоді уже стало зрозуміло: якщо ми будемо допомагати підтримувати фронт на Кавказі, то ми не матимемо фронту в Криму і на Донбасі» [3]. І хоча військові знали, що на них чекатимуть вдома репресії, переслідування, тюрми, вони не відступили, а вирушили боронити не тільки грузинську незалежність, а й українську, бо без незалежної України немає вільного Кавказу, і навпаки. Багато із них пролили власну кров та віддали свої життя в боротьбі. У той час грузини не змогли дати доброї відсічі. Це призвело до подій 2008 р. – росіяни пішли війною проти Грузії. У цей період світ побачив неспроможність багатьох міжнародних організацій (зокрема ООН). Війна 2008 р. тривала декілька днів. Відомо, що Україна тоді відправила до Грузії комплекси протиповітряної оборони БУК, які допомогли (наскільки це було можливо) стримати авіацію російської сторони. Про цю подію не говорили офіційні ЗМІ, але факт зафіксовано.

Однією з основних рис грузинського менталітету є те, що грузини пам'ятають добро, тому коли жертвою російського імперіалізму стала Україна, багато грузинів вирушили допомагати нам у боротьбі за незалежність і соборність України. Починаючи з 2014 р., грузини з українцями за одно. Станом на 2024 р. кількість грузинів, які пліч-о-пліч із ЗСУ воюють на полі бою, – понад 2000 осіб. Грузини утворили «Грузинський національний легіон» у складі Головного управління розвідки Міністерства оборони України [2]. Головною їхньою мотивацією є те, що вони вважають цю війну продовженням грузинської.

Варто акцентувати – тактика Московії (так званої росії) не змінилася від моменту першої війни проти Грузії та до моменту війни проти України. Про це свідчать спогади військових [1] та факти, очевидцями яких ми є. Проте найголовніше, що залишилося незмінним в тактиці ворога – тиранія та знущання над військовополоненими. Георгій Анцухелідзе – грузинський військовий, який потрапив у полон до «освободітелів». У 2009 році в інтернеті з'явилося відео знущань на Георгієм, де російські солдати били його, стрибали по спині й змушували цілувати землю. На жаль, цей чоловік помер від отриманих травм. Те саме вчиняють російські військові стосовно українських полонених. Олександр Мацієвський – солдат, якого росіяни спочатку змусили викопати собі могилу, а потім розстріляли його. Ця маленька видима частина показує, із яким великим злом стикнулися наші країни.

Отже, взаємозв'язок історії Грузії та України виявляється у схожості випробувань і в спільному прагненні до свободи та незалежності, де народ визначає свої траєкторії у боротьбі за визволення та самовизначення. Багато крові військових і мирних людей було пролито за час

становлення України і Грузії, чимало доль зруйновано, духовних і матеріальних пам'яток знищено. Чимало речей є невідомими для нас, багато чого – відомого. Єдине, що можна стверджувати, – це те, що підтримка друзів допомагає впоратися із найскладнішими викликами. Це стосується і держав. Напевне можна сказати, що між Грузією та Україною існує зв'язок на рівні крові, крові, яку проливали наші предки, і яку зараз проливають наші сучасники. Крові, яка навіки закарбувала нашу боротьбу на сторінках історії. І нарешті, кров'ю, яку ні за що не мають проливати наші наступники.

#### **Джерела та література**

1. Бобрович В. Як козаки за Кавказ воювали. Щоденник сотника Устима: вебсайт. URL: [https://chtyvo.org.ua/authors/Bobrovych\\_Valerii/Schodennyk\\_sotnyka\\_Ustyma/](https://chtyvo.org.ua/authors/Bobrovych_Valerii/Schodennyk_sotnyka_Ustyma/) (дата звернення: 22.12.2023 р.).
2. Мусаєва С., Будерацький Є. Командир «Грузинського легіону» Мамулашвілі: Україна – єдина країна, яка прийняла виклик варварської терористичної Росії : вебсайт. URL: <https://www.pravda.com.ua/articles/2022/07/10/7357256/> (дата звернення: 22.12.2023 р.).
3. Шурхало Д. Українські добровольці на Абхазькій війні 25 років тому: вебсайт. URL: <https://www.radiosvoboda.org/a/29479098.html> (дата звернення: 22.12.2023 р.).

УДК 32

**Лубкович Н., канд. іст. наук; Лубкович А.**

Галицький фаховий коледж імені В'ячеслава Чорновола, Україна

### **ПІДТРИМКА УКРАЇНИ МІЖНАРОДНИМ СПІВТОВАРИСТВОМ У ПРОТИСТОЯННІ МОСКОВСЬКІЙ АГРЕСІЇ**

**Анотація.** У статті проаналізовано широкий спектр допомоги яку Україна отримала від провідних держав, світових спільнот в умовах повномасштабного вторгнення рф.

**Ключові слова:** гібридна війна, агресія «спеціальна операція», війна, цивілізація, московія, ленд-ліз, зброя, техніка, санкції, ЄС, НАТО, ООН, міжнародні відносини.

**Lubkovych N., PhD; Lubkovych A.**

Vyacheslav Chornovil Halytskyi College, Ukraine

### **SUPPORT OF UKRAINE BY THE INTERNATIONAL COMMUNITY AGAINST MOSCOW'S AGGRESSION**

**Abstract.** The article analyzes a wide range of assistance that Ukraine received from leading states and world communities in the conditions of a full-scale invasion of the rf.

**Keywords:** hybrid war, «special operation» aggression, war, civilization, Moscow, lend-lease, weapons, equipment, sanctions, EU, NATO, UN, international relations

Повномасштабна війна, яка розпочалася в центрі Європи 24 лютого 2022 р. не могла пройти повз увагу світової спільноти. Світ мусів обирати сторону: сторону агресора, монстра, який становить загрозу всій цивілізації, або сторону країни, яка століттями бореться за свою незалежність і від перемоги якої залежить майбутнє Європи, а то й світу.

Із перших днів повномасштабної війни українці проявили себе як нескорена нація незламної держави. Першим успіхам на лінії фронту ми завдячуємо насамперед звичайним громадянам держави, українським захисникам та захисницям в лавах ЗСУ, а також підтримці міжнародної спільноти, провідних країн світу: ленд-ліз, зброя, техніка, засоби протиповітряної оборони (ППО), економічна, гуманітарна допомога, пакети секторальних санкцій проти росії, які дедалі більше стають масштабнішими та суворішими, її ізоляція на міжнародній арені та прийняття корисних рішень, дають можливість вистояти Україні.

Однією з держав-партнерів України, яка наразі відіграє одну з ключових ролей у тому, наскільки швидко та успішно завершиться війна, є США. Постійно ця країна зі свого бюджету витрачає значні кошти на підтримку України: станом на грудень 2022 р. Сполучені Штати надали озброєння ЗСУ на суму понад 20 мільярдів доларів. Вже у січні 2023 р. США оголосили про програму допомоги, яка є в 7 разів більшою, ніж українська влада виділяла на озброєння для власного захисту в 2022 р., перед початком повномасштабного вторгнення. Такі витрати викликали гостре занепокоєння з боку республіканців, та попри полеміку, Конгрес США в кінці квітня 2022 р. узгодив програму другого в історії ленд-лізу, який згодом підписав президент США Джо Байден [1].

Єдиною країною-сусідом та другою у рейтингу державою, яка надає Україні вагому підтримку та стала справжнім побратимом для нас у цій війні – Польща. Ця держава стала другим домом для мільйонів вимушених переселенців з України [1]. Влада Польщі на чолі з Анджеєм Дудою довела, що готова надавати всі потрібні ресурси, підтримувати Україну на міжнародній арені та приймати важливі рішення на користь нашої країни. Також, Польща однією з перших розпочала передавати Україні зброю та військову техніку: танки Т-72, броньовики, ракети для літаків, реактивні системи залпового вогню, високоефективні ПЗРК, скорострільні самохідні гаубиці, карабіни, гранатомети та багато іншої військової техніки [2].

Близьким другом для України в час війни та третьою за величиною допомоги стала Велика Британія. Попри гуманітарну та фінансову підтримку, країна надає й новітню зброю, яка разом з іншим сучасним озброєнням, кардинально змінює хід бойових дій [1]. Велика Британія надсилає тисячі протитанкових ракет NLAW, машини Stormer, вдосконалені протиповітряні ракети середньої дальності AMRAAM. Для боротьби з ворогом на морі передала морські ракети Brimstone та автономні підводні мінно-пошукові апарати. Впродовж повномасштабної війни Лондон організовує тренувальні навчання для вояків Збройних сил України. На даний час такі навчання пройшли 11000 військовослужбовців, планується здійснити підготовку ще 19000 осіб [3]. Слідкуючи за сучасними проблемами, з якими стикається українське суспільство, Великобританія передала нам понад 900 генераторів, а захисникам на передову – приблизно 15000 наборів комплектів, розрахованих на екстремально низькі температури, включаючи одяг, важкі спальні мішки та утеплені намети. До того ж, у Великобританії знайшли притулок тисячі українців [4].

Згідно статистичних даних, четвертою за рівнем допомоги Україні є Канада. За час повномасштабної війни ця країна направила на фронт 39 нових броньованих машин бойової підтримки, 8 нових ББМ Roshel Senator, 4 буксировані гаубиці M777, 4600 одиниць протитанкової зброї тощо. У березні 2022 р. канадський уряд повідомив про тимчасову міграційну програму для українських біженців, які протягом 3 років можуть легально проживати та працювати в даній країні [1].

Наступною країною за кількістю виділеної допомоги є Німеччина. Допомога з боку цієї держави є дуже вагомою для України [1]. Німеччина передає українським військовим тисячі комплектів одягу, взуття, аптечок першої допомоги, індивідуальних «харчових пайків». Окрім того, ця держава постачає: військові автомобілі, дизельне та бензинове паливо, радіоелектронні комплекси боротьби з БПЛА, ручні гранати, переносні зенітні ракетні комплекси (ПЗРК) STRELA, самохідні гаубиці Panzerhaubitze 2000 і багато іншого [5].

Окремо слід згадати про допомогу, яку отримує Україна від Естонії та Латвії. І хоч ця допомога не є такою потужною, як допомога з боку вищезгаданих держав, проте вона вкрай необхідна для наших захисників, які боронять Україну. Естонія передала ракети протитанкового ракетного комплексу Javelin, гаубиці, протитанкові міни, протитанкові гранатомети, міномети, транспортні засоби, обладнання зв'язку, медичне приладдя, засоби індивідуального захисту. Загалом вже надана допомога оцінюється в 257 мільйонів євро. В січні 2023 р. Естонія оголосила про найбільший пакет військової допомоги, який складається з гаубиць та боєприпасів, а разом з ним сума витрачених коштів на допомогу Україні сягнула 370

мільйонів євро [6]. А Латвія вже передала велику кількість різноманітного озброєння, індивідуального спорядження, сухих пайків, боєприпасів, протитанкових засобів, зенітно-ракетних комплексів Stinger, безпілотних літальних апаратів, самохідних гаубиць M109, гелікоптери Mi-8 та Mi-2. Загалом допомога від цієї країни сягає більше 300 мільйонів євро [7].

Попри те, є і ті країни, від яких ми не сподівалися отримати підтримку, серед них: Болгарія, Марокко та Китай. Зовсім нещодавно Інтернет-джерела поповнила інформація про те, що на першій фазі вторгнення багато допомоги забезпечила саме Болгарія. І хоч значна частина болгар не вітає підтримку Україні, проте влада Болгарії надає допомогу Україні через фірми-посередники. Таким ж сюрпризом стала допомога від Марокко, яка одразу почалась з танків T-72Б та доповнилась іншим озброєнням. Ще однією несподіванкою стала допомога з боку Китаю, який, звісно ж, не допомагає напряду, але за статистичними даними Bloomberg, лише за 9 місяців 2022 р., КНР доправила в Європу у 2 рази більше рідкоземельних металів, ніж за увесь 2021 р. Йдеться про лантан, необхідний для виробництва бронебійних снарядів, вольфрам, який йде на виготовлення протитанкової зброї та інші метали [8].

Україна отримує підтримку не тільки від держав світу, але й міжнародних та європейських організацій, спільнот, тощо. Доволі щедра допомога надходить Україні від Європейського співтовариства. За час війни Євросоюз виділив значні пакети матеріальної допомоги, а також постачає летальну зброю, хоч згідно програмних документів, ця європейська структура має право надавати лише гуманітарну допомогу. Тому й лідери ЄС оприлюднюють лише суми траншів, а не конкретні види допомоги.

Ще одна світова структура, яка не стоїть осторонь війни в Україні, є НАТО. Представником думки і позиції цього альянсу є Генеральний секретар НАТО Єнс Столтенберг, який виявляє чітку проукраїнську позицію. Впродовж тривалого часу позиція НАТО й Столтенберга була доволі обережною стосовно російсько-української війни, проте сьогодні їхня позиція змінилася. Саме вони як ніколи стали спонукати країни світу бути більш рішучими щодо допомоги Україні у війни.

20 січня 2023 р., відбулась всіма обговорюваної зустрічі – Рамштайну-8, варто зазначити, що контактна група з питань оборони України вирішувала питання про передачу танків, зокрема Leopard1 та Leopard2, Challenger та Abrams. Насправді, навколо цих танків розгорнулась справжня дискусія: всі прекрасно розуміють, що Україні необхідне регулярне постачання військової техніки, особливо новітньої, але не всі готові допомагати вже сьогодні. Важливо, що за день до зустрічі сім країн Європи узгодили військову допомогу для України, серед них: Польща, Велика Британія, Данія, Чехія, Естонія, Латвія, та Словаччина [9].

Окрім військової допомоги від провідних держав світу Україна отримує й гуманітарну допомогу, яка є вкрай необхідною для внутрішньо переміщених осіб. Станом на грудень 2022 р. за даними Управління ООН з координації гуманітарних питань відомо, що організація надала різноманітну гуманітарну допомогу на кілька мільйонів євро. Найактивніше до підтримки українців долучилися UNHCR, UNICEF, IOM, WFP, ОСНА, Міжнародний Комітет Червоного Хреста та Товариство Червоного Хреста України [10].

Підтримують Україну у війні і світові знаменитості. Дуже важливим став приїзд в Україну режисера Шона Пенна, відомого документаліста, який зафіксував жорстокі злочини та знущання московії в Україні. Побувала в Україні голлівудська акторка Анджеліна Джолі, яка на своїй сторінці у Instagram опублікувала дописи, в яких висловлювала підтримку Україні, вказуючи на те, що разом із колегам з Управління Верховного комісара Організації Об'єднаних Націй у справах біженців роблять все можливе для забезпечення захисту та основних прав людини переміщених осіб та біженців у регіоні [11]. Про свою підтримку України у війні заявили також: американська акторка Дженніфер Еністон, співачка Леді Гага, американські актори Ештон Кутчер та Міла Куніс, Леонардо Ді Капріо канадська акторка та режисерка Кетрін Винник, письменник Стівен Кінг та багато інших [12]. Цікавим є те, що значна частина



світових знаменитостей має українське коріння. Та навіть хакери спільноти Anonynous заявили про свою проукраїнську позицію [11].

Отож, зважаючи на вище викладене, можемо стверджувати, що маючи таку велику підтримку серед провідних держав світу, світових та європейських організацій, відомих на весь світ діячів науки, культури, спорту – ми не втрачаємо надії та сподіваємося на близьку Перемогу України!

#### Джерела та література

1. Хто допомагає Україні зброєю та грошима: ТОП-7 країн. URL: <https://gre4ka.info/statti/69287-7-krain-iaki-naibilshe-dopomahaiut-ukrainy-pid-chas-viiny>
2. Як змінилися відносини України та Польщі за час великої війни. URL: [https://lb.ua/world/2023/01/04/540931\\_yak\\_zminilisa\\_vidnosini\\_ukraini.html](https://lb.ua/world/2023/01/04/540931_yak_zminilisa_vidnosini_ukraini.html)
3. Британія оприлюднила список військової допомоги Україні. Що у ньому? URL: <https://www.bbc.com/ukrainian/news-62254893>
4. Британія передала Україні генератори та зимове спорядження — Генштаб. URL: <https://suspilne.media/345922-britania-peredala-ukraini-generatori-ta-zimove-sporadzenna-genstab/>
5. Військова допомога для України. URL: <https://kiew.diplo.de/ua-uk/aktuelles/-/2549080>
6. Печенюк А. Естонія надасть Україні рекордний пакет військової допомоги: що передадуть. URL: <https://www.unian.ua/weapons/viyskova-dopomoga-ukrajini-estoniya-peredaye-rekordniy-paket-dopomogi-12114840.html>
7. Дикаленко М. Країни за розміром наданої Україні військової допомоги – рейтинг URL: <https://thepage.ua/ua/economy/viyskova-dopomoga-ukrayini-vid-riznih-krayin-rejting>
8. Допомога, звідки її не чекали: Болгарія, Марокко та Китай. URL: <https://mezha.media/2023/01/23/dopomoha-zvidky-ii-ne-chekaly/>
9. Почалася зустріч Контактної групи з оборони України на базі Рамштайн. URL: <https://tsn.ua/ato/pochalasya-zustrich-kontaktnoyi-grupi-z-oboroni-ukrayini-na-bazi-ramshtayn-2247739.html>
10. Міжнародні організації з початку війни надали допомогу 13,5 млн українців. URL: <https://www.epravda.com.ua/news/2022/12/14/694996/>
11. Armyinform. Публікації. URL: <https://armyinform.com.ua/category/publications/>
12. Світові знаменитості підтримують Україну. URL: <https://lviv.travel/ua/news/znamenytosti-pidtrymuiut-ukrainu>

УДК 344

**Рудик М., викладач; Бабій Н.**

Галицький фаховий коледж імені В'ячеслава Чорновола, Україна

#### НЕЗАСВОЄННІ УРОКИ ВІЙСЬКОВИХ КОНФЛІКТІВ

**Анотація.** У статті проаналізовано сучасні проблеми людства і України зокрема, в умовах війн, військових конфліктів та неспроможності міжнародних структур вирішити їх.

**Ключові слова:** війна, військовий конфлікт, агресія, російсько-української війни, держава, зовнішня політика.

**Rudyk M., teacher; Babiy N.**

Vyacheslav Chornovil Halytskyi College, Ukraine

#### UNLEARNED LESSONS OF MILITARY CONFLICTS

**Abstract.** The article analyzes modern problems of humanity and Ukraine, in particular, in the conditions of wars, military conflicts and the inability of international structures to solve them

**Keywords:** War, military conflict, aggression, Russian-Ukrainian war, state, foreign policy.

*Війна буде повторюватись до тих пір, поки питання про неї  
буде вирішуватись не тими, хто помирає на полі бою.*

***Анрі Барбюс***

Історія нерідко дарує науковцям можливість проведення паралелей, пошуку асоціацій між окремими, часом доволі віддаленими хронологічними подіями. Вона вчить й дає уроки, однак людство вперто не бажає їх засвоювати й робити висновки. Французький поет Поль Валері писав: «Історія – це наука про те, чого вже нема і не буде». Сьогодні переконає у протилежному – історія повторюється. ХХ ст. пройшло під знаменням двох світових війн. На жаль, війни продовжуються і тривають сьогодні.

Війни, військові конфлікти – це невід’ємна складова відновлення людства. Амбіції, методи ведення війн, виконавці сьогодні інші і навіть зброя страшніша. Аналізуючи попередні історичні епохи, у яких цінності і цілі конфліктів досягались, світові війни новітньої доби не досягли своїх цілей, адже жодна із сторін так і не змогла заволодіти контролем над усім світом. В наш час все більше військових конфліктів розпочинаються за ознакою історичної приналежності. Сторона агресор трактує історію об’єкту, на який посягає ніби це її історична земля, яка має належати історично їй. Наведу нижче приклади сучасних військових конфліктів, які базуються на ознаці історичної приналежності. Військовий конфлікт росії та України, у якому стороною агресором, яка трактує історію про приналежність земель України до своїх на історичній основі, виступає росія.

Військовий конфлікт Ізраїлю та Палестини, має глибоке історичне коріння, пов’язане із контролюванням однієї із сторін священних земель, на яких знаходяться релігійні святині християнства та ісламу. Конфлікт, який постійно наростає і ескалується з кожним роком, існує між Китаєм та Тайванем. Комуністична партія Китаю має намір встановити контроль над Тайванем, яким правлять Демократичні сили, які програвши боротьбу із комуністами Китаю у громадянській війні були вимушені тікати з континентальної частини Китаю на острів Тайвань [1].

Не можна залишити осторонь і події повномасштабної російсько-української війни. Не претендуючи на повноту висвітлення цієї багатопланової теми, зупинимось на ключових її елементах. Привабливе геополітичне становище України робило її об’єктом стратегічних зазіхань з боку різних держав світу впродовж віків. Однак, сьогодні інтерес до неї залишається незмінним, проте відчутно зріс. Економічний потенціал України, географічне положення перетворило українські землі в «яблуко розбрату». Нині, як і десятиліття тому, українці знову виборюють власне право жити на своїй землі. І якими пророчими видаються слова теоретика українського націоналізму Степана Бандери: «...Україна, з уваги на своє геополітичне розташування, може тільки власними силами, власними змаганнями здобути й втримати свою незалежність. При цьому вона виконуватиме важливу місію ширшого значення і для інших народів. Здійснюючи та захищаючи універсальне гасло: «Воля народам – воля людині!» [3].

Повномасштабна війна, що триває в Україні, розв’язана московським агресором є вирішальною не лише для самої України, а й для подальшої долі всієї Європи. Сьогодні слід позбутися міфів про те, що хтось у світі бажає бачити нас, українців, справді сильними й самодостатніми. Так вже влаштований цей прагматичний світ, що поважають у ньому лише тих, хто здатен сам себе захистити. Захист й побудова сильної України залежить від нас, українців.

Свій шанс створити незалежну Україну було втрачено у 1918 та 1939 роках, і сьогодні на початку ХХІ ст., в умовах Незалежності, як не прикро, ми знову опинились перед вибором – бути чи не бути Україні. Адже, без жодних конкретних гарантій на початку 90-х років минулого століття ми позбулись ядерної зброї, саме тоді було дано старт для розвалу економіки, українського війська й розкрадання збройного потенціалу – всього того, що могло надалі гарантувати геополітичну силу. Тому, сьогодні в умовах повномасштабної війни можемо констатувати: маємо знищену економіку, армію, мільйони заробітчан та біженців у всьому світі,

однак маємо навдивовижу сильну, мужню, хоробру армію воїнів-захисників, воїнів-патріотів, які боронять рідну землю й тримають над нею небо.

Аналіз історичних подій минулого переконує у тому, що нинішня ситуація в Україні спричинена найбільшою геополітичною катастрофою ХХ ст. – розпадом СРСР. Відновити могутню радянську імперію в межах 90-х років минулого ст., відновити пострадянський простір, знищити українців як націю, здобути повну перемогу над Україною, загострити довгострокову конфронтацію із Заходом – така мета московського диктатора [2].

Росія ніколи не приховувала своїх неадекватних імперських амбіцій. Кремль вирішив переформатувати карту, яка була встановлена після Другої світової війни. І як би не важко було сьогодні, Україна попри полум'я війни, військові втрати тільки зараз, тільки по-справжньому здобуває свою незалежність і не має наміру сходити з європейського цивілізаційного шляху. Перемагають не тільки зброєю, а й силою думки. Ми маємо цей дух! Аби Україна стала сильнішою ми маємо реформувати освіту. Знання, фаховість, розум, досвід – те, що допоможе державі перемогти ворога. Нинішні події роблять українців сильнішими, хочеться сподіватись, що влада нарешті усвідомить складність реалій сьогодення, стане відповідальнішою, людянішою, буде перейматися проблемою людей і насамперед військовими, а молодь не шукатиме кращої долі в інших країнах – саме це приведе нас до Перемоги. І постане, зрештою, українська Україна, про яку мріяли ті, кого ми сьогодні іменуємо – Цвітом нації.

Частково проаналізувавши вище названу проблему військових конфліктів і війн переконуємось, що вони завжди були і будуть не залежно від того який провідний мотив висуває агресор. Військові конфлікти будуть з плином часу набувати все нових і нових рис. Визначальною є сама ідея війни заради війни, адже за всю історію людство прожило мирно лише 292 роки, а починаючи з 1945 року на планеті було лише 26 мирних днів [4].

Видання Foreign Policy приходить до висновку, що сьогодні більше людей у всьому світі гине в боях, були вимушені залишити свої домівки або потребують життєво необхідної допомоги – у порівнянні з попередніми десятиліттями [1]. Сьогодні дипломатичні зусилля з припинення воєн зазнають невдачі, а все більше світових лідерів переслідують свої цілі військовими методами.

Отже, сьогодення вирізняється суттєвим зростанням загроз міжнародній та національній безпеці, а це потребує розробки та впровадження ефективної безпекової складової зовнішньої політики держав і механізмів її реалізації.

#### **Джерела та література**

1. Війна в Україні та інші конфлікти у світі у 2024 році – Foreign Policy. URL: <https://www.holosameryky.com/a/piat-konfliktiv-u-sviti-v-2024/7420577.html>

2. Капнік О. Спецслужби Литви назвали справжню мету Путіна: не лише перемога у війні URL: <https://tsn.ua/politika/specsluzhbi-litvi-nazvali-spravzhnyu-metu-putina-ne-tilki-peremoga-u-viyni-2498665.html>

3. Сиротюк Ю. Чому вони і досі так бояться Бандери? URL: [https://glavcom.ua/columns/syrotuk/chomu-voni-i-dosi-tak-bojatsja-banderi-977938.html#google\\_vignette](https://glavcom.ua/columns/syrotuk/chomu-voni-i-dosi-tak-bojatsja-banderi-977938.html#google_vignette)

4. Скільки років люди мешкали без війни? URL: <https://solidarnist.zapisi.cx.ua/ukraincyam/skilki-rokiv-lyudi-meshkali-bez-viyni.html>

### Секція 3. ГІБРИДНІ ВІЙНИ: ІСТОРИЧНІ ТА ПСИХОЛОГІЧНІ АСПЕКТИ

УДК 327:355

Городиська Н., старший викладач; Майка М.

Галицький фаховий коледж імені В'ячеслава Чорновола, Україна

#### ГІБРИДНА ВІЙНА ЯК ФОРМА ГЛОБАЛЬНОГО ПРОТИСТОЯННЯ

**Анотація.** Проаналізовано феномен гібридної війни, гібридну війну як вияв конфлікту ціннісних моделей порядку, гібридну реальність та світовий порядок, охарактеризовано гібридну війну як новітній конфлікт та важливу форму глобального протистояння. Охарактеризовано геополітичні та глобалізаційні парадигми стратегічного мислення, російську гібридну загрозу для безпеки українського суспільства. Показано вплив гібридних загроз на європейську безпеку.

**Ключові слова.** Гібридна війна, збройний конфлікт, міжнародна безпека, гібридна загроза, холодна війна, російсько-українська війна, агресія.

**Horodyska N.; Maika M.**

Halytskyi Vocational college named after Viacheslav Chornovil, Ukraine

#### HYBRID WAR AS A FORM OF GLOBAL OPPOSITION

**Abstract.** The phenomenon of hybrid war is analyzed, hybrid war as a manifestation of the conflict of value models of order, hybrid reality and world order, hybrid war is characterized as the newest conflict and an important form of global confrontation. The geopolitical and globalization paradigms of strategic thinking, the Russian hybrid threat to the security of Ukrainian society are characterized. The impact of hybrid threats on European security is shown.

**Keywords.** Hybrid war, armed conflict, international security, hybrid threat, cold war, Russian-Ukrainian war, aggression.

Феномени війни і миру існували від початків державотворення, були в центрі уваги правителів і військових. Одним з основних об'єктом наукових досліджень у сфері національної безпеки нині стала гібридна війна. Властивість і характеристика цього складного суспільно-політичного явища обумовили виведення досліджень далеко за рамки суто воєнної науки. Причина в тому, що гібридна війна за своїм змістом істотно відрізняється від класичної війни, в якій основним і вирішальним засобом була збройна боротьба. Головна ознака гібридної війни – це поєднання широкого арсеналу воєнних і невоєнних засобів впливу, різноманітність форм і способів їх застосування.

Поняття гібридної війни багато хто сприймає як явище нове, досі небачене. Насправді ж усі війни в історії супроводжувалися заходами гібридного характеру. Маємо на увазі пропаганду і дезінформацію; поєднання воєнних дій з дипломатичними заходами; різноманітні форми ідеологічних і силових впливів на місцеве населення тощо.

Гібридні конфлікти і гібридні загрози на сьогодні розглядають як важливу характеристику міжнародного безпекового доквілля, що перебуває у стані системної кризи [1, с. 67].

Гібридна війна — це комплексний підхід до конфлікту, який поєднує в собі військові, політичні, економічні, інформаційні та інші засоби впливу. Також це поєднання в застосуванні конвенційної зброї, партизанської війни, тероризму, кібервійни, торгових та патентних війн, реваншистських рухів, пропаганди, порушень прав людини, злочинів проти людяності, військових навчань, переселення, узурпації, вплив на громадську думку, злочинні акти цензури та злочинної поведінки з метою досягнення певних політичних цілей, основним інструментом якої є створення державою-агресором в державі, обраній для агресії, внутрішніх протиріч та конфліктів з подальшим їх використанням для досягнення політичних цілей агресії, які досягаються звичайною війною.

Сьогодні науковці, зокрема, Г. Яворська в статті «Гібридна війна як дискурсивний конструкт» і співробітники Національного інституту стратегічних досліджень, автори книги «Світова гібридна війна», за загальною редакцією В. Горбуліна, «гібридну війну у загальному вигляді розуміють як воєнні дії, що здійснюються шляхом поєднання мілітарних, квазімілітарних, дипломатичних, інформаційних, економічних та інших засобів з метою досягнення стратегічних політичних цілей. Специфіка такого поєднання полягає в тому, що кожний з військових і невійськових способів ведення гібридного конфлікту застосовується у воєнних цілях та використовується як зброя» [3, с. 41; 2, с. 19]. Простіше кажучи, гібридність у цьому контексті визначається як поєднання різноманітних форм воєнно-політичного, економічного, інформаційного, культурного, освітнього і, нарешті, збройного нападу на країну, яку визначено для агресії.

Гібридні війни мають такі ознаки:

- цілковита підпорядкованість військових завдань політичним і медійним цілям;
- поєднання традиційних та новітніх методів ведення війни;
- приховане локальне застосування регулярних збройних сил;
- залучення нерегулярних збройних формувань (терористів, сепаратистських рухів, партизанів);
- вирішальна роль пропаганди та інформаційно-психологічних операцій для впливу на громадську думку [2, с. 148].

Гібридна війна як глобальне протистояння виникає в умовах нових принципів геополітичного устрою, який наразі визначається «внутрішніми лініями напруженості між зоною стабільності, де панує закон і міжнародне право і сферою невизначеності, яка характеризується зневагою до закону, численними локальними конфліктами», а не протистоянням між великими державами і сферами їхнього впливу, як за часів холодної війни.

Гібридні загрози часто налаштовані на слабкості держави-мішені або міждержавного політичного об'єднання. Мета полягає в їх використанні доти, доки вони поглиблюються, для того, щоб викликати і посилювати розбіжності на національному і міжнародному рівнях. Це перетворюється на нищівну ерозію основних цінностей співіснування, гармонії і плюралізму в демократичних суспільствах і між ними, а також спроможність політичних лідерів приймати рішення. Зрештою, гібридні загрози підривають довіру.

На Сході Європи лінія нового поділу пройшла територією пострадянських держав, які після холодної війни опинилися в ролі «буферних зон», або сірих зон безпеки, між Росією та країнами ЄС і НАТО. Вразливість України, що стала об'єктом російської гібридної агресії, зумовлена саме цим, бо сірі безпекові зони вважають головними джерелами гібридних загроз у сучасному світі.

Поняття гібридної війни виявилось теоретично й практично найбільш придатним для визначення специфіки дій РФ, яка, поєднуючи мілітарні, квазімілітарні, дипломатичні, інформаційні, економічні засоби, не гребуючи ядерним шантажем, послідовно намагається досягти в Україні та в інших точках світу власних, не вповні зрозумілих міжнародній спільноті політичних цілей. Чи не головним методом цієї війни є інформаційна агресія, розв'язана Російською Федерацією з метою створення викривленої реальності та системи цінностей на користь агресора, послаблення та руйнування національної ідентичності і громадянської свідомості українців [3, с. 45].

Пропагандистські операції Росії характеризуються дестабілізацією інформаційно-комунікативного простору, застосуванням великої кількості джерел інформування з метою дискредитації та фейкового спростування правдивих повідомлень. Яскравим прикладом агресивних інформаційних кампаній є створення та розповсюдження пропагандистських наративів.

Отже, в основі сутності гібридних війн як глобального протистояння лежить широкий спектр конфронтаційних дій, до яких вдаються в межах гнучкої стратегії з довгостроковими

цілями, заснованої на комплексному застосуванні інформаційних, дипломатичних, воєнних, економічних, військових, ресурсних та інших компонентів для дестабілізації противника.

#### Джерела та література

1. Гібридна війна: in verbo et in praxi : [колект. монографія] / О. Базалук, В. Білецький, В. Гуржи, Р. О. Додонов, В. Додонова ; ред.: Р. О. Додонов. Вінниця : Нілан, 2017. 411 с.
2. Світова гібридна війна: український фронт : монографія / за заг. ред. В.П. Горбуліна. Київ : НІСД, 2017. 496 с.
3. Яворська Г. М. Гібридна війна як дискурсивний конструкт / Галина Яворська // *Стратегічні комунікації*. 2016. № 4 (41). С. 41-48.

УДК 355.01

**Мосов С., д-р військ. наук, проф.**

Інститут державного управління та наукових досліджень з цивільного захисту, Україна

**Чубіна Т., д-р істор. наук, проф.**

Черкаський інститут пожежної безпеки ім. Героїв Чорнобиля Національного університету цивільного захисту України, Україна

#### ПСИХОЛОГІЧНИЙ ТИСК ВІЙНИ НА ЛЮДИНУ

**Анотація.** Розглянуто питання психологічного тиску війни на людину. Показано як трансформується психіка нормальної людини в ході війни. Висвітлено питання страху та його прояви у солдат. Акцентовується увага на синдромі посттравматичного стресу та його наслідках у житті людини.

**Ключові слова:** війна, людина, психіка, посттравматичний стрес.

**Mosov S., Dr., Prof.**

Institute of Public Administration and Research in Civil Protection, Ukraine

**Chubina T., Dr., Prof.**

Cherkasy Institute of Fire Safety named after Chernobyl Heroes of National University of Civil Defence of Ukraine

#### PSYCHOLOGICAL PRESSURE OF WAR ON THE INDIVIDUAL

**Abstract.** The article explores the issue of psychological pressure of war on the individual. It demonstrates how the psyche of a normal person transforms during wartime. The article highlights the issue of fear and its manifestations in soldiers. Attention is focused on post-traumatic stress syndrome and its consequences in a person's life.

**Keywords:** war, individual, psyche, post-traumatic stress.

У ході війни людина зовсім по-іншому стикається з небезпекою для свого життя, і вже сам на сам. Життя людини на війні наймовірніше швидко знецінюється і втрачає свою індивідуальність. Його тривалість з моменту початку війни відміряється вже не роками, а місяцями, добою та годинами (іноді навіть і хвилинами). Смерть на війні може підстерігати у будь-який момент і у будь-якому місці. Її очікування знецінює практично все. У цих умовах знецінюється життя, коли своє власне життя не варте й ламаного гроша, а чуже – тим паче, а з людини немовби «зривається» маска моралі та «оголюється» природна сутність її глибоко затаєних тваринних інстинктів, що стримувалися в мирний час силою суспільної норми моралі.

Будь-яка війна сповнена жахів, від яких у людей холоне кров, холоне мозок, волосся стає дибки або сивіє. Народами, за висловом Г. Ніколаї [1], опановує сп'яніння війною, за якого французи перестають бути «декадентствующими базіками», британці – «самодовільно-флегматичними коровами», німці – «сп'янілими гуманністю ідеалістами»...

Психіка нормальної людини під час війни перестає реагувати на норми суспільної моралі, особливо після того, коли вона бачить результати бою або розправи ворогів над своїми товаришами, що потрапили в полон, коли вона розуміє, що межа між її особистим життям і смертю стала настільки явною, усвідомленою і такою «тонкою», як ніколи раніше. Війна цілеспрямовано робить з людини вбивцю, активно давлучи її психіку сценами жахів, крові, небезпек, руйнувань, подихом повсякденної смерті та всепоглинаючим тваринним страхом за своє життя. Щоб вижити у війні, людина готова на багато що, що не вкладається у жодні рамки «людини розумної».

Кожному, хто воював і був у зоні бойових дій, відомо, що на війні страшно і навіть дуже страшно. Страх у людини викликається різними причинами. Живим людям властиве почуття страху. Однак війна – це не просто страх, це божевільний страх. Під час війни солдати перебувають у постійній небезпеці, коли страх не відступає ні на хвилину. У ході боїв він набуває патологічних форм. Військові психологи встановили, що 30% солдатів відчують найбільший страх перед боєм, 35% – у бою, 16% – після нього. Решта – і до, і після [2].

Небезпека життя та фізичному здоров'ю людини є основним психотравмувальним фактором війни. Переживання цієї небезпеки є найсильнішим і, як правило, воно пов'язане зі сприйняттям жахливої картини загибелі та поранення інших людей. У кожній людини є свій, індивідуальний «запас і межа» міцності залежно від її психофізіологічних особливостей, і він, природно, вичерпний. Цьому таненню «запасу і межі» міцності людини активно сприяють такі чинники, як невизначеність навколишньої обстановки, суперечливість інформації про існуюче становище та противника, психічне і фізичне виснаження, гострі захворювання, тривале вимушене неспання, переживання почуття безвиході.

Дослідження бойових психічних травм показали, що у 90% страх має у бойовій обстановці яскраво виражений прояв: блювота, порушення здатності регулювати функції кишківника тощо. У ХХ ст. військова медицина дала точне визначення: патологічний страх є основним симптомом порушення психіки під час бойових дій [2]. Його типову картину складають серцебиття, холодний піт, сухість у роті, тремтіння кінцівок, що охоплює часом і все тіло, функціональні паралічі кінцівок, заїкання, втрата мови, мимовільне виділення сечі й калу.

Наскільки агресивною і жорстокою не була б людина, війна та її жахливі результати, видимі людиною безпосередньо на полі бою: кровопролиття, масова кількість вбитих, поранених, які стогнуть і корчяться від болю, як з однієї сторони, так і з протилежної сторони, не могли не чинити впливу на психіку людини та її прагнення дистанціюватися від противника під час бою завдяки потужній зброї, яка вражає сили ворога на відстані. Іншим боком психологічного тиску війни на людину в умовах контактних війн були різноманітні хвороби.

Поява вогнепальної зброї, спочатку стрілецької, а потім артилерійської та ракетної, забезпечила значне збільшення дистанції між ворожими сторонами, а також можливість ураження живої сили на значній відстані. Однак психологічний тиск війни на людину не тільки не зменшився, а й посилювався у зв'язку з появою жахливих звуків канонади та фізичних наслідків впливу різних зарядів артилерійської та ракетної зброї на тіло людини.

Від появи нових видів озброєння, що давали змогу наносити удари по противнику безконтактно – на відстані до кількох десятків і сотень кілометрів, кількість жертв під час воєн та її психологічний вплив на людину тільки збільшилися. Масові втрати мали місце не лише з боку військ, а й з боку мирного населення. Поява нової зброї призводила до збільшення не тільки дальності ураження, а й до зростання вогневих можливостей по ураженню і масштабу ураження живої сили, озброєння та військової техніки противника. Скорботним тому прикладом є атомне бомбардування Хіросіми та Нагасакі.

Наступним кроком, що дає змогу змінити принцип впливу не тільки на психіку людини, а й на весь її організм загалом під час війни і не тільки, стало створення психотронної (психофізичної) зброї, що ґрунтується на використанні вражаючих властивостей випромінювань, які мають особливу фізичну природу та включають електромагнітні, акустичні

та інші види випромінювання в певному діапазоні довжин хвиль електромагнітного спектру або їхню комбінацію. Такий поворот подій у розвитку нових видів озброєння став визначальним для вдосконалення концепції ведення безконтактних війн, у результаті яких роль людини мінімізується або виключається внаслідок створення робототехніки з елементами штучного інтелекту, призначеної для безпосередніх дій на полі бою.

Синдром посттравматичного стресу став одним із трагічних наслідків участі у бойових діях [2]. На війні солдат одночасно і вбивця, і жертва. Необхідність виконання обов'язку і прагнення до самозбереження зміщують моральні поняття людини. Мораль залишається за межами військового статуту, а воїн отримує «законне» право вбивати. Наказ – закон для підлеглого, має бути виконаний точно і вчасно. Таким чином, спрацьовувала класична схема: наказ – солдат – убивство ворога. Діючи часто в стані психічного шоку, солдати масово вбивали ворога (зокрема й цивільне населення), виконуючи наказ командирів. Розум людини деформується війною іноді на стільки, що після війни певна частина ветеранів решту свого життя проживає в жахах і страшних жахіттях, які знов і знов приходять до них уві сні. Частина з них не здатні вже повернутися до нормального життя, а бажання вбивати підспудно залишалось потаємним у їхніх думках.

Прояви деструктивності в людини, яка пройшла війну, змушують її страждати, почуватися неповноцінною, постійно напружувати силу волі, щоб не переступити межі суспільної моралі, перебувати в неврівноваженому психічному стані та напруженні, демонструвати вибухові реакції. За визначенням Г. Ніколаї [1], хто хоча б кілька днів був паном, тому не хочеться стати слугою, а хто був солдатом, той неохоче розлучається зі своїм мундиром. Такі реалії війни та її наслідків...

#### Джерела та література

1. Nicolai G. F. The Biology of War. New York: The Century Co., 1918. 553 p.
2. Мосов С. Війна чи мир – вибір за людством: монографія. Київ: В-цтво «РУМБ», 2007. 300 с.

УДК 271.222 (470+571)

**Медведєв О., старший науковий співробітник**

Національний університет оборони України, Україна

#### **ТОМОС 1924 РОКУ ПРО АВТОКЕФАЛІЮ ПОЛЬСЬКОЇ ПРАВОСЛАВНОЇ ЦЕРКВИ В КОНТЕКСТІ ГІБРИДНИХ ВОЄН РОСІЇ ПРОТИ УКРАЇНИ**

*Анотація.* Значення Томосу від 13 листопада 1924 року виходить за межі польської та церковної історії. Томос-1924 створив прецедент надання автокефального устрою колишнім єпархіям Київської Митрополії, визнавши неправомірність її підпорядкування московській патріархії. В 2018 році цю ж тезу використали в дискусіях для обґрунтування надання автокефалії Православній Церкві України. Обидва Томоси не можна розглядати поза контекстом конвенційних та гібридних воєн, рівно як і у відриві від питань національної безпеки, якими переймалися нові незалежні держави - в 1924 році польська, а нині українська. Тим більше, що позиція сьогоденньої ППЦ у самій Польщі викликає підозру у її праці на росію, доказом чому є в тому числі і небажання цієї структури визнати ПЦУ.

**Ключові слова:** Томос, автокефалія, національна безпека, гібридна війна

**Medvedyev O.**

National Defence University of Ukraine, Ukraine

#### **THE 1924 POLISH ORTHODOX CHURCH AUTOCEPHALOUS DECREE (TOMOS) IN THE CONTEXT OF RUSSIA'S HYBRID WARS AGAINST UKRAINE**



**Abstract.** *The significance of the Tomos of November 13, 1924, extends beyond Polish and church history. The Tomos-1924 set a precedent for granting autocephalous status to the former eparchies of the Kyiv Metropolis, recognizing the illegitimacy of its subordination to the Moscow Patriarchate. In 2018, this same thesis was used in discussions to justify granting autocephaly to the Orthodox Church of Ukraine. Both Tomos cannot be considered outside the context of conventional and hybrid wars, just as they cannot be detached from issues of national security, which concerned new independent states - in 1924 Poland, and now Ukraine. Moreover, the position of today's Polish Orthodox Church itself raises suspicion of its collaboration with Russia, evidenced by its reluctance to recognize the OCU.*

**Keywords:** *Tomos, autocephaly, national security, hybrid war.*

Томос від 13 листопада 1924 р. про автокефалію Польської Православної Церкви засвідчив порушення церковних канонів у 1686 році і констатував неправомірність підпорядкування розташованих на території України епархій московській патріархії: «...Перше відділення від Нашого Престолу Київської Митрополії й залежних від неї Православних Митрополій Литви та Польщі, а рівно ж прилучення їх до Святої Московської Церкви наступило не за приписами канонічних правил, а також не дотримано всього того, що встановлено відносно повної церковної автономії Київського Митрополита, який носив титул Єкзарха Вселенського Престолу» [5, с. 625–628]. Показово, що до цієї оцінки Церква-Матір апелювала в процесі підготовки Томосу для України. 9-11 жовтня 2018 року Синод Вселенського Патріархату (ВП) скасував дію грамоти Патріарха Діонісія IV і повернув Київську Митрополію до складу ВП в рамках організаційних заходів до надання автокефалії.

Як відомо, після закінчення Першої світової війни частина західноукраїнських земель опинилася в складі Другої Речі Посполитої. Відповідно українці разом з білорусами вплинули на утворення та подальший розвиток Православної Церкви в Польщі. Головним же завданням уряду Речі Посполитої було запобігання радянському впливові на населення Польщі через православне духовенство, чого можна було досягти лише через незалежнення від російської церкви, яка до того ж перебувала під прямим контролем більшовицького режиму. Очевидні паралелі з прагненнями України здобути автокефалію як в часи національно-визвольних змагань 1917-21 років, так і в наші дні.

Процес становлення автокефальної церкви розпочав митрополит Георгій Ярошевський. «Він був українець родом, яких в тому часі було багато, що не мали попросту нагоди виявити свою приналежність до українства. Поляки... сподівалися, що призначення українця на голову церкви з'єднають у собі симпатії найчисельнішої групи православних українців» [4, с. 7–10]. З нагоди обрання митрополита Православної Церкви в Польщі владика Георгія вітав проф. Іван Огієнко: «Переконали, що історичну місію, яка випала на долю Вашу, Ви поведете Богу на славу, а Православній українській Церкві на користь» [7, с. 258]. Симон Петлюра писав про необхідність “поглибити українське походження та симпатії” єкзарха, бо “значна частина православного українського населення... вимагає заопікуватися релігійними інтересами”.

За оцінкою А. Губара, на той час у Польщі налічувалося 1411 православних парафій, з них у Волинській епархії – 760, Поліській – 298. За етнічним складом Церкви українці становили переважну більшість – понад три мільйони вірних [2]. Отже, є підстави говорити про провідну роль українців у формуванні ППЦ. Відтак, і протидію москві автокефалії ППЦ можна розглядати як вагомий епізод у боротьбі росіян проти права українців на власну церкву, яка триває і тепер. Показово, що Москва протидіяла не лише автокефалії, але й використанню української мови в богослужінні: патріарх Тихон видав розпорядження про дозволеність винятково церковнослов'янської.

Владика Георгій був вбитий колишнім в.о. ректора Холмської семінарії архимандритом Смарагдом Латишенковим – одним із противників автокефалії Польської Православної Церкви та російським фанатиком. У подальшому російські богослови виправдовували це вбивство.

«Прийшовши 8 лютого 1923 року ... на зустріч з митрополитом, він, протягом двох годин, розмовляв із ним, а у той час коли митрополит Георгій намовляв архімандрита «перейти до його табору», ... Смарагд вихопив револьвер і кількома пострілами влучив у митрополита з такими словами: «Оце тобі, кат Православія!» [8, с. 39–40].

Природно, російські церковні історики представляли справу польської автокефалії як «антиканонічний акт свавільного відступництва від своєї «російської Церкви-Матері», [1, с. 31–33]. Після встановлення контролю над Польщею в 1948 році світська Москва фактично перезаснувала ППЦ. Не наважившись скасувати її автокефалію, вона наказала РПЦ видати інший документ - грамоту про автокефалію.

Межі Київської Митрополії, окреслені в Томосі 1924 року, за певного розвитку історичного процесу можуть стати в нагоді для обґрунтування незалежності від Москви білоруських та литовських православних.

«Повномасштабне збройне вторгнення ... не є закінченням гібридної війни, а лише логічним її продовженням», а «гібридною може бути не лише війна, але й церква» [3, с. 62]. Є підстави вважати, що це зауваження повною мірою стосується і ПАПЦ, яка з 1948 року перейшла під контроль сср, що є викликом для безпеки польського суспільства [6]. Існує навіть припущення, що польська копія Томосу «стала російським трофеєм». Однак версія про вивезення його до Москви наразі вважається недоведеною [9].

### **Джерела та література**

1. Власовський І., проф. Нарис історії Української Православної Церкви: У 4 т. Репринтне вид. К. : Вид. УПЦ КП, 1998. Т. IV. Кн. II. 416 с.
2. Губар А. Патріарший і синодально-канонічний Томос... від 13 листопада 1924 року. URL: <http://kyiv-pravosl.info/2013/05/29/patriarshyj-i-synodalno-kanonichnyj-tomos-vselenkojji-konstantynopolskojji-patriarhiji-vid-13-lystopada-1924-roku-ta-joho-znachennya-v-istoriji-ukrajinskojji-tserkvy/> (дата звернення 12.04.2024)
3. Гумен Ю. Гібридність російської православної церкви як загроза національної безпеки України. Спроба історичного аналізу: Збірник тез III Міжнародної наукової конференції, 20-21 квітня 2023 р.. Упорядники: А.А. Криськов, Н.В. Габрусєва. Тернопіль: ФОП Паляниця В. А., 2023. с. 62
4. Купранець О. Православна Церква в міжвоєнній Польщі 1918-1939 рр. Рим : ОО Василіани, 1974. 236 с.
5. Мартирологія Українських Церков: В 4-х т. Т. I. Українська православна церква. Документи, матеріали, християнський самвидав України. Балтимор, Торонто : Українське Видавництво «Смолоскип» ім. В. Симоненка, 1987. 1207 с.
6. Православна Церква у Польщі: залежність від Москви є викликом для безпеки польського суспільства, — розмова з д-ром Павлом Врублевським. URL: [https://risu.ua/pravoslavna-cerkva-u-polshchi-zalezhnist-vid-moskvi-ye-viklikom-dlya-bezpeki-polskogo-suspilstva--rozmova-z-d-rom-pavelom-rublevskim\\_n147203?fbclid=IwAR2eUfZl1FfKs1dXmLDsQcPy5IxJrYfRgEdVtUsc9OTqMQTANjD3s3bRXdw](https://risu.ua/pravoslavna-cerkva-u-polshchi-zalezhnist-vid-moskvi-ye-viklikom-dlya-bezpeki-polskogo-suspilstva--rozmova-z-d-rom-pavelom-rublevskim_n147203?fbclid=IwAR2eUfZl1FfKs1dXmLDsQcPy5IxJrYfRgEdVtUsc9OTqMQTANjD3s3bRXdw). (дата звернення 14.04.2024)
7. Преловська І. Історія Української Православної Церкви (1686–2000). Навч. посіб. для студентів богослов. учбов. закладів. К. : КПБА, 2010. 444 с.
8. Свитич А. К. Православная церковь на Украине и в Польше в XX столетии. М. : Крутицкое подворье, 1997. 304 с.
9. Стародуб А. Копії Патріаршого і Синодально-канонічного Томосу 1924 року в польських архівах. Наукові записки Національного університету «Острозька академія». Острог, 2021. Вип. 32, 146 с.

УДК 355.02:004.056.5:004.738.5.053.6.

**Станько А., доктор філософії; Микитишин А., канд. техн. наук, доц.; Блавіцький А.**

Тернопільський національний технічний університет імені Івана Пулюя, Україна

## **ІНТЕГРАЦІЯ СУЧАСНИХ ТЕХНОЛОГІЙ У ВІЙСЬКОВІ ДОКТРИНИ: КІБЕРЗАГРОЗИ ТА АДАПТАЦІЯ ДО ЦИФРОВОГО ВИМІРУ КОНФЛІКТІВ**

**Анотація.** *Майбутнє війни буде в цифровому багатодоменому середовищі, яке потребує нових доктрин. Очікується, що нові технології різко збільшать швидкість та кількість конфліктів. Військова стратегія стикається з повсюдним підключенням датчиків і різних джерел інформації. Інтернет речей та штучний інтелект вносять радикальні зміни в оцифрування поля бою. Швидка трансформація також вплине на рішення командування збройними силами і на спосіб обробки та аналізу інформації. Військове кіберсередовище потребує розробки власних засобів та методів захисту від атак для оборони військової та національної в цивільній кіберінфраструктурі. Цей спектр відповідальностей часто недооцінюється. Головний результат оцінки кіберзагроз показує, що існуючі стратегії кіберзахисту потребують вдосконалення для протидії існуючим кіберзагрозам.*

**Ключові слова:** кібератаки, інформаційний захист, цифровізація, інтернет технології, військова стратегія

**Stanko A., Ph.D; Mykytyshyn A., Ph.D., Assoc. Prof.; Blavitskyi A.**

Ternopil Ivan Puluj National Technical University, Ukraine

## **INTEGRATION MODERN TECHNOLOGIES INTO MILITARY DOCTRINES: CYBER THREATS AND ADAPTATION TO THE DIGITAL DIMENSION OF CONFLICTS**

**Abstract.** *The future of warfare will be in a digital, multi-domain environment that requires new doctrines. New technologies are expected to dramatically increase the speed and number of conflicts. Military strategy is faced with the ubiquitous connectivity of sensors and various sources of information. The Internet of Things and artificial intelligence are bringing about radical changes in the digitisation of the battlefield. The rapid transformation will also affect the decisions of the armed forces commanders and the way they process and analyse information. The military cyber environment requires the development of its own means and methods of defence against attacks to protect military and national and civilian cyber infrastructure. This range of responsibilities is often underestimated. Main result of the cyber threat assessment shows that existing cyber defence strategies need to be improved to counter existing cyber threats.*

**Keywords:** *cyberattacks, information defence, digitalisation, internet technologies, military strategy*

Національні мережі стикаються з широким спектром кіберзагроз. Вони включають в себе сучасні та стійкі небезпеки, які можуть обійти комерційно доступні інструменти виявлення. Кібератаки стають все більш інтенсивними і складними. Це середовище загрози має глобальний характер, коли виходить за межі географічних кордонів і характеризується розвитком наступальних кібератак, які є невід'ємною частиною конфліктів.

Залежність від Інтернету сильно впливатиме на безпеку суспільства. Зважаючи на запроваджені тенденції - цілісність даних, конфіденційність, безпека даних, індивідуальна безпека і громадська безпека можуть опинитися під загрозою [1]. Поширення підключених пристроїв та вплив кіберпростору на життя громадян призведе до необхідності покращення захисту безпеки та захищеності [2]. Кібератака - це акт або дія, ініційована в кіберпросторі з метою порушення, відмови, деградації або знищення шляхом компрометації комунікаційних, інформаційних та інших електронних систем або інформації, яка зберігається, обробляється або передається в цих системах. Кіберзахист - це засоби досягнення та виконання оборонних заходів для протидії кіберзагрозам та пом'якшення їх наслідків, і таким чином збереження та

відновлення безпеки комунікаційних, інформаційних чи інших електронних систем або інформації, яка зберігається, обробляється чи передається в цих системах [3]. Глобальна безпека залежить від міжнародної стабільності та глобального процвітання. Стрімкий розвиток і поширення технологій та комунікацій уможливили нові засоби впливу.

Ворожа сторона постійно діє за межею збройного конфлікту. Поширення впливу державами, не вдаючись до фізичних дій, є одним із ключових аспектів гібридних воєн. Можна провокувати і залякувати громадян, організації, без правових або військових наслідків. Це розуміння ворожої активності може бути використане для використання залежностей і вразливостей у кіберпросторі: систем, процесів і цінностей. Метою таких дій є послаблення демократичних інститутів і отримання економічних, дипломатичних і військових переваг. Тому забезпечення спільної оборони та безпеки є кінцевою метою, на яку має бути спрямована діяльність усього демократичного світу, адже широкомасштабний, нерегулярний збройний конфлікт чи гібридна війна є небажаним аспектом міжнародних відносин. Світ зараз це конкуренція та конфлікти, світ в якому супротивники позиціонують інші елементи своєї влади (політичні, соціальні, дипломатичні та економічні) таким чином, щоб мати явну перевагу.

Нові інформаційні технології значно скоротили фізичну, часову та інформаційну відстань між військами та їхнім командуванням. Дистанційне ураження противника перетворюється на основну тактику досягнення цілей бойової дії або операції. Об'єкти противника атакуються в будь-якій точці ворожої території. Зникають відмінності між стратегічними, оперативними і тактичними діями, між нападом і обороною. Високоточна зброя використовується у все більших масштабах. На озброєння у великих кількостях надходить зброя, заснована на нових фізичних принципах, а також роботизовані системи. Стрімкий розвиток інформаційних технологій, широке використання інформації в суспільстві та збройних силах провідних країн світу суттєво змінили характер, методи і способи діяльності державних і урядових політичних та економічних структур, вплинули на суспільні відносини, характер, методи і способи ведення воєнних дій, породили нові інформаційні загрози і виклики [10]. Кібератака може бути невидимою, асиметричною, багаторольовою, глобальною, миттєвою, що робить її ідеальним інструментарієм як для великих, так і для малих суб'єктів. У кіберпросторі діють найрізноманітніші сторони (актори), в тому числі власні війська, війська союзників, нейтральні сторони і противники. Ряд акторів можна класифікувати як реальні або потенційні загрози:

– Держави - це добре забезпечені ресурсами актори, які характеризуються геополітичними, економічними або військовими мотивами. Вони здатні здійснювати тривалі атаки, часто з розвідувальною і диверсійною метою.

– Посередники - це приватні організації або установи, які спонсоруються і підтримуються урядом, щоб допомогти цьому уряду досягти своїх геополітичних, економічних або військових цілей.

– Кібертерористи: групи людей або окремі особи, які атакують або впливають на мережі, системи та інформацію, особливо проти цивільного населення, з метою поширення терору або переслідування політичних цілей.

– Кіберзлочинці: злочинні угруповання, що діють заради наживи. Зазвичай вони шукають інформацію, що дозволяє ідентифікувати особу, критичні цифрові ресурси для викрадення з метою отримання викупу або прибутку.

– Хактивісти: особи, які дотримуються певної мети і атакуючи з метою поширення пропаганди або нанесення шкоди організаціям.

– Інсайдерські загрози: особи з власної організації, які випадково або навмисно зловживають привілеями та ресурсами (незадоволені працівники).

Між різними категоріями суб'єктів загрози можуть існувати взаємозв'язки, оскільки суб'єкти можуть використовувати інші категорії як довірених осіб.

Кіберзахист зосереджений на запобіганні, виявленні та своєчасному реагуванні на атаки або загрози, щоб не допустити втручання в інфраструктуру або інформацію. Технології та послуги для забезпечення безпеки захищають системи інформаційних технологій від атак шляхом виявлення загроз і вразливостей, що дає змогу ефективно реагувати та виправляти ситуацію [4]. Поряд із найновішими роботами в цій галузі, пов'язаними з технологіями та інноваціями в сфері безпеки, які мають на меті допомогти лідерам у сфері безпеки та управління ризиками вдосконалити свою стратегію [5]. Подальші дослідження полягають в розвитку платформ військового кіберсередовища, промислової моделі та рішення для виявлення загроз в рамках моделі гібридних загроз.

#### **Джерела та література**

1. Gawer, A. (2022). Digital platforms and ecosystems: remarks on the dominant organizational forms of the digital age. *Innovation*, 24(1), 110-124.
2. Kure, H. I., Islam, S., & Mouratidis, H. (2022). An integrated cyber security risk management framework and risk predication for the critical infrastructure protection. *Neural Computing and Applications*, 34(18), 15241-15271.
3. Reda, H. T., Anwar, A., Mahmood, A. N., & Tari, Z. (2023). A Taxonomy of Cyber Defence Strategies Against False Data Attacks in Smart Grids. *ACM Computing Surveys*, 55(14s), 1-37.
4. Zheng, Y., Li, at all. (2022). Dynamic defenses in cyber security: Techniques, methods and challenges. *Digital Communications and Networks*, 8(4), 422-435.
5. Akram, J., & Ping, L. (2020). How to build a vulnerability benchmark to overcome cyber security attacks. *IET Information Security*, 14(1), 60-71.

УДК 355.02:004.738.5.053.6.

**Станько А., доктор філософії; Тотосько О., канд. техн. наук, доц.; Голотенко О., канд. техн. наук, доц.; Королюк Р.**

Тернопільський національний технічний університет імені Івана Пулюя, Україна

### **ВПЛИВ ІНФОРМАЦІЙНИХ ТЕХНОЛОГІЙ НА ЕВОЛЮЦІЮ ГІБРИДНИХ ВІЙН: ІСТОРИЧНИЙ АНАЛІЗ ТА СУЧАСНІ ТРЕНДИ**

***Анотація.** Технологічна революція та модернізація традиційної війни призвели до появи гібридної війни як засобу боротьби з ворогом. Гібридна війна поєднує традиційні та нетрадиційні методи ведення війни, такі як використання сил спеціального призначення, інформаційна війна, кібератаки та економічний тиск. Для боротьби з гібридною війною важливо впроваджувати процеси інформаційної безпеки та ідентифікувати інформаційні загрози. Глобалізація та інформаційно-технологічна революція поєднали класичні та нові форми війни, що призвело до широкого використання гібридної війни. Поєднання технологічних досягнень, глобалізації, історичних етапів у розвитку війни та інших факторів створили нові можливості та основи для гібридної війни.*

***Ключові слова:** гібридна війна, кібератаки, стратегії війни, технології війни, комп'ютерні технології*

**Stanko A., PhD; Totosko O., Ph.D., Assoc. Prof.; Golotenko O., Ph.D., Assoc. Prof.; Koroliuk R.**  
Ternopil Ivan Pulyuj National Technical University, Ukraine

### **THE IMPACT OF INFORMATION TECHNOLOGY ON THE EVOLUTION OF HYBRID WARFARE: HISTORICAL ANALYSIS AND CURRENT TRENDS**

***Abstract.** The technological revolution and the modernisation of traditional warfare have led to the emergence of hybrid warfare as a means of fighting the enemy. Hybrid warfare combines traditional and unconventional methods of warfare, such as the use of special forces, information warfare, cyber attacks and economic pressure. To combat hybrid warfare, it is important to implement*

*information security processes and identify information threats. Globalisation and the information technology revolution have combined classical and new forms of warfare, leading to the widespread use of hybrid warfare. A combination of technological advances, globalisation, historical stages in the development of warfare and other factors have created new opportunities and frameworks for hybrid warfare.*

**Keywords:** *hybrid warfare, cyberattacks, warfare strategies, warfare technologies, computer technologies.*

З огляду на тенденції, що розвиваються, війна динамічна за своєю природою. Сучасне геополітичне середовище та технологічний прогрес призводить до нових стратегій і наслідків для ведення війни. Сучасні методи, що розвиваються, разом із традиційним розумінням війни визначають концепцію гібридної війни. Елементи гібридної війни, як загальну концепцію, можна спостерігати протягом всієї історії.

Термін гібридна війна є порівняно новим поняттям; таким чином, консенсус щодо загальноприйнятого визначення не переважає. Суб'єктивний характер терміну призвів до відмінних визначень у міжнародній системі. Термін вперше введений Вільямом Дж. Неметом у 2002 році, який висунув гіпотезу про те, що гібридна війна складається з поєднання синхронізованого невійськових та військово-стратегічних аспектів.

Еволюція війни безпосередньо пов'язана з технологічним прогресом. Результатом технології є вдосконалена зброя та стратегії ведення війни. Таким чином можна відстежити деякі етапи еволюції. Війна першого покоління з'явилася після Вестфальського договору 1648 року. Було введено поняття територіального суверенітету. Ця концепція перетворилася на державну монополію на ведення війни між групами осіб. Війна другого покоління була запроваджена французькою армією та закінчилася після Першої світової війни [1]. Культура порядку була продовжена, тоді як жива сила була замінена масовою вогневою силою з точки зору панування над полем бою. Війна третього покоління була розроблена Німеччиною під час Другої світової війни. Під час Першої світової війни Німеччина практикувала тактику проникнення, що призвело до розвитку танків у Другій світовій війні. Війна четвертого покоління розвивалась за останні шість десятиліть. Це покоління представило недержавних акторів як учасників війни, як наслідок, державна монополія на ведення війни закінчилася. Війна п'ятого покоління чітко змінила філософію війни, оскільки була введений інструмент для сприйняття та інформації. Згідно з цією ідеєю, конкуруючі держав отримали маніпульований погляд на світ і політику, що призвело до нестабільності держави. З такими технологічними досягненнями, як комп'ютери та електроніка, інформація, зв'язок, зброя, більша швидкість, ефективні давачі, швидке розгортання, більш прихована технологія, економія палива, смертоносність, космічні системи, біохімія та штучний інтелект різко змінили ведення війни. У цій системі суперники маніпулюють за допомогою інформації, що зрештою породжує нестабільний стан.

Розвиток бойових дій у зв'язку з технологічною еволюцією призвів до феномену гібридної війни. Гібридна війна часто розглядається як певна невизначеність між війною та мирним часом [2]. Поряд із цим держави прагнуть досягти своїх цілей, якомога довше не переступаючи поріг відкритої війни. Як наслідок, поєднується використання як звичайних, так і нерегулярних інструментів, які застосовуються державними і недержавними акторами. Головною метою гібридної війни є розсіювання насильства, за якого жертва не підозрює про заплановану війну. Поглядами громадян маніпулюють і змінюють через психологічну та соціальну боротьбу. Бажаного результату досягають через використання соціально-політичної вразливості, використання релігійних почуттів і культурних символів. Такі дії здійснюються за допомогою фейкових новин, дипломатії та втручання у вибори.

Основні інструменти гібридної війни зображено на рис. 1.



Рис. 1. Інструменти гібридної війни

З розвитком технологій кіберпростору, медіа та соціальних медіа у війнах п'ятого покоління гібридна війна включила інформацію як інструмент. За допомогою інформації культурами маніпулюють на несвідомому рівні за допомогою дипломатії та пропаганди. Як наслідок, масова несвідомість нездатна виявити маніпуляції політичною інформацією, а суперницькі держави можуть генерувати бажані результати. Дезінформація поширюється через газети, листівки, комп'ютери, спам та інші пов'язані технології [3].

Війна поступово переходить до шостого покоління. Цей розвиток відкидає нав'язування балансу через ядерне стримування між державами, а нові методології гібридної війни вважаються ключовими та потужними. Війна розширюється до націлювання на мережеві критичні активи держав, такі як банківська система, електроенергія та інші об'єкти критичної інфраструктури. У цьому контексті надмірна залежність держави від звичайної військової техніки та технологій матиме прямі наслідки [4].

У результаті гібридна війна вважається інформаційною, де дезінформація поширюється через газети, листівки, комп'ютери, спам та інші пов'язані технології. Як наслідок, звичайні люди стають бунтівниками проти своїх урядів, і виникає нестабільність держави. Таким чином, гібридна війна поступово розсіює насильство, тоді як жертви не знають про заплановану війну.

#### Джерела та література

1. Qureshi, W. A. (2019). Fourth-and fifth-generation warfare: Technology and perceptions. San Diego Int'l LJ, 21, 187.
2. Hayat, R. A. B. I. A. (2021). Hybrid Warfare: A Challenge to National Security. PCL Student Journal of Law, 5(1), 102-127.
3. Solmaz, T. (2022). Hybrid warfare': one term, many meanings. Small Wars Journal, 25.
4. Steingartner, W., & Galinec, D. (2021). Cyber threats and cyber deception in hybrid warfare. Acta Polytechnica Hungarica, 18(3), 25-45.

УДК: 2:316.74(=161.2):355.48(470+571):477):159.9

Стоцький Я., д-р істор. наук, проф.

Тернопільський національний технічний університет імені Івана Пулюя, Україна

#### КОНФЕСІЙНІ ТРАНСФОРМАЦІЇ ПІД ЧАС РОСІЙСЬКО-УКРАЇНСЬКОЇ ВІЙНИ ТА ЇХНІЙ ПСИХОЛОГІЧНИЙ ВПЛИВ НА РЕЛІГІЙНІСТЬ УКРАЇНСЬКОГО СУСПІЛЬСТВА У ПОРІВНЯННІ З ДОВОЄННИМ ПЕРІОДОМ

**Анотація.** У дослідженні проаналізовано компаративістику переходу релігійних громад із Української Православної Церкви Московського патріархату (у травні 2022 року внесла у свій Статут зміну назви на УПЦ, щоб відмежуватися, ілюзорно, від Російської Православної Церкви, але в релігієзнавчій науці й надалі використовується попередня назва – УПЦ МП) у канонічну приналежність до Православної Церкви України (ПЦУ). Висвітлено, як внаслідок російської агресії у громадах вірян УПЦ МП поступово зростає національна самосвідомість,

національна ідентичність, які є факторами внутрішньої безпеки України. На основі відповідних джерел розкрито кількісний порівняльний контекст цих трансформацій у довоєнні і воєнні роки та як вони впливають на зростання релігійності українського населення. Звідси, **метою дослідження** є аналіз впливу російської агресії на трансформацію релігійної свідомості українців. **Об'єктом дослідження** є висвітлення релігійності українців до та під час російського вторгнення. **Предметом дослідження** є динаміка конфесійних трансформацій вірян: від УПЦ МП до ПЦУ особливо в останньому п'ятиріччі. **Актуальністю і практичним значенням дослідження** є те, що важливим для національної безпеки нашої країни до та зокрема під час повномасштабного вторгнення росії в Україну є позитивним усвідомлення багатьма вірянами УПЦ МП своєї національної ідентичності, що спостерігається у їхньому переході із цієї проросійської церкви в ПЦУ і позитивно впливає на українську суспільну свідомість; психологічно-політологічні причини трансформацій релігійних громад УПЦ МП в канонічну приналежність до ПЦУ висвітлюють їхню національну ідентичність та консоліднують патріотичність громадян України і мінімізують різні прояви колабораціонізму й антиукраїнську пропаганду всередині країни. **Методологія дослідження** базується на порівняльно-історичному, порівняльно-релігієзнавчому і системному методах та на психолінгвістичному аналізі.

**Ключові слова:** релігійність, віряни, конфесійні трансформації, релігійні громади, війна.

**Stotskyi Y., Dr., Prof.**

Ternopil Ivan Puluj National Technical University, Ukraine

#### **CONFESSIONAL TRANSFORMATIONS DURING THE RUSSIAN-UKRAINIAN WAR AND THEIR PSYCHOLOGICAL IMPACT ON THE RELIGIOSITY OF UKRAINIAN SOCIETY IN COMPARISON WITH THE PRE-WAR PERIOD**

**Abstract.** *The study analyzes the comparative analysis of the transition of religious communities from the Ukrainian Orthodox Church of the Moscow Patriarchate (in May 2022, it changed its name to the UOC to dissociate itself, illusory, from the Russian Orthodox Church, but religious studies continues to use the previous name - UOC-MP) to canonical affiliation with the Orthodox Church of Ukraine (OCU). The article highlights how, as a result of Russian aggression, the communities of the UOC-MP faithful are gradually growing in national consciousness and national identity, which are factors of Ukraine's internal security. Based on the relevant sources, the quantitative comparative context of these transformations in the pre-war and war years and how they affect the growth of religiosity of the Ukrainian population is revealed. Hence, the purpose of the study is to analyze the impact of Russian aggression on the transformation of the religious consciousness of Ukrainians. The object of the study is the coverage of Ukrainians' religiosity before and during the Russian invasion. The subject of the study is the dynamics of confessional transformations of believers: from the UOC-MP to the OCU, especially in the last five year. The relevance and practical significance of the study is that it is important for the national security of our country before and in particular during Russia's full-scale invasion of Ukraine that many believers of the UOC-MP are positively aware of their national identity, which is observed in their transition from this pro-Russian church to the OCU and has a positive impact on Ukrainian public consciousness; psychological and political reasons for the transformation of religious communities of the UOC-MP into canonical affiliation with the OCU highlight their national identity and consolidate their national identity. The methodology of the study is based on comparative historical, comparative religious and systematic methods and psycholinguistic analysis.*

**Keywords:** religiosity, believers, confessional transformations, religious communities, war.

Соціологічно-релігієзнавче дослідження 2014 р. зафіксувало зростання числа вірян, у контексті релігійності, порівняно з довоєнним 2013 р., з 67 відсотків до 76 відсотків, що є характерним для суспільства, яке опинилося в психологічно-стресовій ситуації. Це один із



найвищих показників за всі роки спостережень, згодом у наступних роках він дещо знижувався і наприкінці 2021 р. становив 68 відсотків респондентів. Але із початком повномасштабної російської агресії проти України він зріс до 74 відсотків. Таке зростання релігійності населення, порівняно з попереднім, 2021 р., відбулося, насамперед, за рахунок Центрального регіону країни, де релігійність (кількість вірян, в основному християнських напрямів) серед дорослого населення зросла з 63,5 відсотків до 76. Аналіз цього показника висвітлив, що 26 відсотків із цих респондентів заявили, що після початку повномасштабної війни росії проти України (після 24 лютого 2022 р.), за їхньою інтроспекцією-самооцінкою, стали більш релігійними, ніж були раніше, тобто активними практикуючими вірянами у контексті релігійності, але 4 відсотки заявили, що їхня активна релігійність перейшла у пасивну, а 65 відсотків – що жодних змін у їхньому ставленні до релігійної віри не відбулося [1, С. 21 – 22].

За останнє десятиліття в усіх областях України спостерігається поступова конфесійна трансформація релігійних громад із підпорядкування УПЦ МП, ієрархія і парафіяльне духовенство якої (майже сотня кримінальних проваджень) здійснюють не тільки антиукраїнську пропаганду, але й кримінальні злочинні дії проти незалежності України, тому віряни багатьох парафій виходять із цієї філії путінсько-кіріловського патріархату. Переважна більшість із них переходить у канонічну приналежність до ПЦУ. Наприклад, якщо на середину травня 2022 р. путінську проросійську церкву полишили понад 200 релігійних громад у 15 областях і столиці, то вже у червні їхня кількість збільшилася до 600 парафій. А у січні 2023 р. митрополит ПЦУ Епіфаній заявив, що до Церкви, яку він очолює, з часу отримання Томосу (2019 р.) приєдналися вже майже 1700 релігійних громад УПЦ МП [2, С. 35].

Така конфесійна трансформація в контексті канонічної приналежності є дієвим практичним інструментом мінімізації релігійної мережі УПЦ МП та зростанням інституційної спроможності ПЦУ, її впливу в українському суспільстві. У теперішніх умовах, коли діалог між ієрархами обох церков щодо перспектив можливого об'єднання реально заблокований, вектор кофесійного трансформаційного руху ініціюють низові ланки – парафії. Їхні практичні дії переконують, що вони не бажають надалі залишатися у канонічній приналежності у складі проросійської церкви, котра співпрацює з агресором і є фактично співучасницею гібридної війни, відповідальною за усі воєнні злочини, що їх учинили й продовжують чинити російські загарбники.

За даними соціологічного дослідження Київського міжнародного інституту соціології (КМІС), проведеного в липні 2022 р. 54 відсотки опитаних заявили, що належать до ПЦУ і тільки 4 відсотки респондентів ідентифікує себе з УПЦ МП. Отож, усього за неповний рік кількість вірян промосковської церкви зменшилася в 4,5 рази – із 18 до 4 відсотків. Наприкінці грудня 2022 р. КМІС провів чергове опитування і проаналізував, що тільки 6,6 відсотків опитаних зазначили, що є вірянами УПЦ МП, але у листопаді 2021 р. таких ще було аж 21,9 відсотків. Отож, російське повномасштабне вторгнення 24 лютого 2022 р., антилюдські злочини російських окупантів, немов промили очі багатьом прихильникам росії та її філії УПЦ МП і тому активізувалася серед її вірян тенденція переходу в ПЦУ, глибше, нарешті, усвідомилася національна ідентичність і її фактор: «ми» - «вони». Тому впродовж 2022 р. частка її вірян збільшилася із 36 відсотків до 45 [3, С. 18], а це означає, що прихильників проросійської церкви зменшилося в 4 рази і цей процес є динамічним, вплив УПЦ МП в українському соціумі буде спадати, а відповідно зростатиме національна самосвідомість.

Інший аспект, який впливає на конфесійну трансформацію релігійних громад із УПЦ МП в ПЦУ, це її тісні зв'язки із російською православною церквою, по суті, її небажання розірвати із нею. А РПЦ повністю підпорядкована путінському рашизму у знищенні України. Звідси вектор прямує як відкрито, так і латентно до УПЦ МП, а це вже, особливо в останньому дворіччі, стосується національної самосвідомості її вірян – громадян України. Так, за даними Соціологічної групи «Рейтинг» в березні 2022 р. ідею розриву взаємозв'язків УПЦ МП із РПЦ підтримувало 63 відсотки респондентів, не підтримувало – 10 відсотків, індиферентними було

18 відсотків. Але уже у квітні того ж року за розрив заявили 74 відсотки опитаних та зменшилося до 7 відсотків прихильників збереження зв'язків цих двох церков Московського патріархату [3, С. 19]. Чи активізує цей процес очікуваний Закон 8371 – питання риторичне, але логіка теперішніх трансформацій підказує, що – так.

Із вищедосліджуваного випливає, що російська агресія, особливо після повномасштабного вторгнення, вплинула на зростання чисельності релігійних громад ПЦУ і, відповідно, на зменшення чисельності вірян УПЦ МП; водночас збільшення тривалості війни спричинилося в українському суспільстві до гострішого прагнення заборонити Московський патріархат в Україні; також злочинні антиукраїнські дії ієрархії та парафіяльного духовенства УПЦ МП вплинули на зростання у свідомості її вірян національної ідентичності та їхньої трансформації в ПЦУ; війна, як психологічно-стресова ситуація, яка породжує людський страх, різні види нещастя, відчуття загрози безпосередньо вплинула на зростання релігійності в українському суспільстві; антиукраїнська пропаганда, яка лунає з амвонів проросійської церкви, спонукає багатьох вірян критичніше осмислити роль цієї церкви, як загрози національній безпеці Української державності.

### **Джерела та література**

1. Війна і церква. Церковно-релігійна ситуація в Україні 2022 р. *Центр Разумкова*. Київ: веб-сайт. URL: <http://surl.li/sggja> (дата звернення: 04.04.2024).
2. Державно-церковні та суспільно-політичні відносини в умовах війни росії проти України. *Центр внутрішньо-політичних досліджень*: веб-сайт. URL: <http://surl.li/sjyio> (дата звернення: 04.04.2024).
3. Роль релігійних чинників у поступі українського соціуму. *Національний інститут стратегічних досліджень*: веб-сайт. URL: <http://surl.li/sjymo> (дата звернення: 04.04.2024.).

УДК:159.9.01 : 168

**Хайрулін О., канд. психол. наук, доц.**

Національний університет оборони України, Україна

## **МОВНА ГРА ЯК ОСНОВА ІНФОРМАЦІЙНО-ПСИХОЛОГІЧНОГО ВПЛИВУ НА ЛЮДИНУ**

**Анотація.** Посилення маніпулятивних аспектів сучасного комунікативного середовища, усього комплексу його впливів на особистість і соціальні процеси, актуалізує шерег ризиків і загроз, що пов'язані з можливим використанням інформаційного (медіа) простору для дестабілізації соціального благополуччя українського суспільства. Сучасні медіа-засоби і технології їх застосування дозволяють використовувати психологічні закономірності впливу інформації на свідомість, ціннісну, психоемоційну сфери та поведінку людини, наносити збиток її психологічному добробуту та безпеці. Дослідження має на меті теоретично дослідити психологічні закономірності феномену мовної (мовленнєвої) гри як засобу впливу на свідомість людини, обґрунтувати семантико-психологічну детермінацію наслідків такого впливу. За результатами дослідження актуалізовано зміст психологічних аспектів феномену мовної (мовленнєвої) гри у контексті використання її ефектів для впливу на психічну сферу людини. Поглиблено наукові уявлення про характер впливу масової комунікації на психічну сферу людини через психологічні ефекти ігрової дії вербальної інформації. Результати дослідження дозволяють висновки про актуальність продовження психологічних та психолінгвістичних розвідок феномену мовної (мовленнєвої) гри як джерела і засобу маніпулятивного, індоктринального впливу на свідомість людини, а також про доцільність врахування психологічних особливостей явища мовної (мовленнєвої) гри в аналізі медіа-контенту, виявленні джерел інформаційно-психологічного (перформативного) впливу інформації на свідомість адресата та прогнозуванні наслідків такого впливу на особистість і

соціальні процеси.

**Ключові слова:** *медіа, гра, свідомість, текст, мовна гра, перформативність, інформаційно-психологічний вплив, психологічний аналіз.*

**Khairulin O., Ph.D., Assoc. Prof.**

National Defence University of Ukraine, Ukraine

### LINGUISTIC PLAY AS THE BASIS OF INFORMATIONAL-PSYCHOLOGICAL INFLUENCE ON INDIVIDUALS

**Abstract.** *The escalation of manipulative aspects within the contemporary communicative environment and its comprehensive impacts on personality and social processes highlight the risks and threats associated with potential exploitation of the informational (media) space to destabilize the social well-being of Ukrainian society. Modern media tools and technologies allow for the utilization of psychological principles of information influence on consciousness, values, psycho-emotional sphere, and human behavior, thereby impairing their psychological well-being and safety. This research aims to theoretically explore the psychological principles of the phenomenon of linguistic (speech) play as a means of influencing human consciousness and substantiate the semantic-psychological determination of the consequences of such influence. The study results address the content of psychological aspects of the phenomenon of linguistic (speech) play in the context of utilizing its effects to influence the human psyche. The scientific understanding of the influence of mass communication on the human psyche through the psychological effects of verbal information play is deepened. The research findings allow conclusions about the relevance of further psychological and psycholinguistic investigations into the phenomenon of linguistic (speech) play as a source and means of manipulative, indoctrinating influence on human consciousness, as well as the necessity of considering the psychological peculiarities of the phenomenon of linguistic (speech) play in analyzing media content, identifying sources of informational-psychological (performative) influence of information on the addressee's consciousness, and predicting the consequences of such influence on personality and social processes.*

**Keywords:** *media, play, consciousness, text, linguistic play, performativity, informational-psychological influence, psychological analysis.*

Сучасні умови життєдіяльності кожного громадянина України характеризуються як небезпечні на всьому діапазоні можливих станів і ситуацій. Російсько-українська війна кардинально змінила звичний плин мирного життя українців, сконцентрувала та окреслила чіткі та потужні виклики, загрози і небезпеки, які набули перманентного характеру і стали актуальними для усіх сфер індивідуального і соціального життя. Особливості сучасної інформаційної (постіндустріальної) епохи актуалізують можливості сучасної комунікації як засобу воєнно-політичного протистояння. Атрибутом такого протистояння усе більше постає явище мовної (мовленнєвої) гри – давнього, але недостатньо дослідженого феномену. Сучасні технології маніпулятивного (перформативного, персуазивного) впливу часто ґрунтуються на закономірностях мовної гри. Наведений дискурс має на меті теоретично дослідити психологічні закономірності феномену мовної (мовленнєвої) гри як засобу впливу на свідомість людини, обґрунтувати семантико-психологічну детермінацію наслідків такого впливу.

Ґрунтовна розробка ключових аспектів проблематики психогенного впливу інформації на людину відображена в працях психологів та представників психолінгвістичного напрямку: Л. С. Виготського, Л. Вітгенштайна, Д. Остіна, Т. М. Титаренко, Л. В. Засєкіної, Л. А. Найдьонові, С. Г. Денисюк, О. М. Кочубейник, Л. Ф. Компанцевої, Н. А. Агаєва, В. В. Зірки, К. О. Черемних, І. В. Александрук, О. О. Золотар, О. О. Селіванової, Д. Мак-Квейла, Д. Лакоффа, М. Джонсона та ін.

На ігрову природу комунікації і діяльності людини у ній вказує чисельна кількість досліджень широкого наукового, історичного й змістовного діапазону (Платон, Аристотель, М.

Лацарус, Ф. Шиллер, Й. Гейзінга, К. Гросс, Л. Вітгенштайн, Ж. Піаже, Л. Виготський, Ф. Бартлет, Р. Кайуа, П. Бурд'є, Е. Берн, А.В. Фурман та ін.). Гра як модус діяльності атрибутивно передбачає інтеракцію (взаємодію), спілкування, комунікацію. Позбавлена циклічності, репродуктивного повторення, така, що має хоча би мізерну долю невизначеності комунікація і є грою. Тобто комунікація у більшості – гра.

Базовим атрибутом нашого дослідження є феномен тексту – знаково-мовної реалізації певної системи інформації та аспекти семантико-психологічного впливу інформації (тексту) на особистість людини. Загальнонауковою позицією став висновок, що кожний текст сприймається людиною як світ, а світ – як текст (М. Гайдегер, Л. Вітгенштайн, Ж. Деріда, Ю. Габермас, І. В. Александрук, О. О. Селіванова та ін.). Текст, як загальний феномен та універсалія – це також і психологічна система, результат діяльності автора, продукт який ізоморфно несе у собі певні системні закономірності (П.К. Анохін, Л.С. Виготський, Л.С. Засекіна, В.В. Зірка, О.О. Селіванова та ін.).

Для нашого дослідження є важливим встановити які атрибути тексту (лексеми) спроможні здійснювати психологічний ефект на свідомість людини і яким чином це відбувається в процесі трансляції, перенесення, інкорпорації певних смислових концептів, репрезентацій, узмістовлень від адресанта до адресата. Результати здійсненого аналізу свідчать про доцільність обрання у якості таких атрибутів розлогий клас лексем, що є носіями ефектів активного навіювання, індоктринації вигідних авторові, адресанту смислів. Такими лексемами спроможні бути: 1) перформативні лексеми або лексеми з характеристиками іллокуції або перлокуції (закони зв'язку пам'яті з емоціями та мотивацією, ефект емоційного посилення уваги); 2) лексеми, що відіграють у реченні або більш складній мовленнєвій одиниці (як компоненти певного рівня в тексті) роль семантичного системоутворюючого фактору (всі закони пам'яті); 3) лексеми, що синтаксично розміщені напочатку та наприкінці тексту або лексеми вищого рівня (закон (ефект) краю); 4) лексеми, що гальмують або спотворюють критичне розуміння пропозицій тексту задіянням семантичної варіативності, логічної незавершеності, плутанини, алогічності (закон незавершеної дії або ефект Зейгарнік, порушення принципу кооперації Х.-П. Грайса); 5) лексеми, що спроможні стимулювати виникнення у реципієнта ефекту Барнума через пряме звернення до адресата, формування у нього ілюзії персональної значущості щодо тематики тексту. У перспективі вважаємо за доцільне здійснювати подальші психологічні та психолінгвістичні дослідження перформативності тексту зокрема щодо розробки формальної математичної моделі аналізу та оцінки психологічної перформативності тексту, а також здійснення досліджень щодо супроводження психологічних та психолінгвістичних текстових ефектів впливами елементів медіаперцептивного діапазону.

### **Джерела та література**

1. Александрук І.В. Теорія можливих світів: поняття завершеності / незавершеності, правдивості / неправдивості пропозиції. Ірина Володимирівна Александрук. Лінгвістика ХХІ століття: нові дослідження і перспективи. НАН України. Центр наукових досліджень і викладання іноземних мов; [редкол. : А. Д. Белова (голов. ред.) та ін.]. К. : Логос, 2007. С. 29–38.
2. Єрмоленко А.М. Комунікативна практична філософія. Підручник. К.: Лібра, 1999. 488 с.
3. Габермас Ю. Філософський дискурс Модерну. Пер. з нім. та комент. В.М. Купліна. К.: Четверта хвиля, 2001. 424 с.
4. Засекіна, Л.В. Структурно-функціональна організація інтелекту : дис... доктора психологічних наук: 19.00.01. Л.В. Засекіна. Острого, 2006. 396 с.
5. Зірка В.В. Мовна парадигма маніпулятивної гри в рекламі. : дис... доктора філологічних наук: 10.02.02 / В.В. Зірка. Дніпро, 2005. 311 с.
6. Селіванова О.О. Сучасна лінгвістика: напрями та проблеми : [підручник] / О.О. Селіванова. Полтава: Довкілля. К., 2008. 712 с.

7. Психологічна енциклопедія. авт.-упорядник О. М. Степанов. К. : «Академвидав», 2006. 424 с.
8. Титаренко Т. М. Психологічні практики конструювання життя в умовах постмодерної соціальності : монографія / Т. М. Титаренко, О. М. Кочубейник, К. О. Черемних ; Національна академія педагогічних наук України, Інститут соціальної та політичної психології. К. : Міленіум, 2014. 206 с.
9. Філософський енциклопедичний словник: довідкове видання під кол. ред. Київ: "Абрис", 2002. 742 с.
10. Austin J. L., How to Do Things with Words. Cambridge, Mass.: Harvard University Press, 1962.

УДК 504.058

**Шостаківська Н., канд. пед. наук, доц.; Коваль А.**

Тернопільський національний технічний університет імені Івана Пулюя, Україна

### **ГІБРИДНІ ВІЙНИ: ІСТОРИЧНІ ТА ПСИХОЛОГІЧНІ АСПЕКТИ**

**Анотація.** *В умовах постійного розвитку суспільства та технологій сучасні війни набувають нові форми та виміри. Однією з таких форм є гібридні війни, які поєднують у собі елементи звичайних та незвичайних методів боротьби, а також використовуються психологічні та інформаційні аспекти впливу на супротивника та громадську думку. Поняття гібридної війни стає предметом широкого дослідження не лише серед військових експертів, а й серед політологів, психологів та істориків. Ця форма конфлікту вимагає глибокого розуміння як історичних передумов, що сприяли її виникненню, так і психологічних механізмів, які лежать в основі її проведення. У даній статті ми спробуємо розглянути історичний контекст з'явлення гібридних війн, а також визначити ключові психологічні аспекти, що визначають їх сучасну природу та ефективність.*

**Ключові слова:** *гібридна війна, психологічні аспекти, інформаційні технології.*

**Shostakivska N., Ph.D., Assoc. Prof.; Koval A.**

Ternopil Ivan Puluj National Technical University, Ukraine

### **HYBRID WARS: HISTORICAL AND PSYCHOLOGICAL ASPECTS**

**Abstract.** *In the conditions of constant development of society and technology, modern wars take on new forms and dimensions. One of these forms is hybrid warfare, which combines elements of conventional and unusual methods of combat, and also uses psychological and informational aspects of influencing the opponent and public opinion. The concept of hybrid war is becoming the subject of extensive research not only among military experts, but also among political scientists, psychologists, and historians. This form of conflict requires a deep understanding of both the historical prerequisites that contributed to its emergence and the psychological mechanisms underlying its conduct. In this article, we will try to consider the historical context of the emergence of hybrid wars, as well as to determine the key psychological aspects that determine their modern nature and effectiveness.*

**Keywords:** *Hybrid war, psychological aspects, information technologies.*

Гібридна війна - це форма конфлікту, яка характеризується поєднанням стратегій, ресурсів та методів, які використовують як державні, так і недержавні способи. Вона включає в себе традиційні та нетрадиційні стратегії, засоби підривної діяльності, а також механізми кібервійни з метою досягнення конкретних цілей.

Термін "гібридна війна" виник в 1990-х як частина дискурсу, розпочатого дослідниками Р. Волкером та В. Неметом. Його поширення зазнало підвищення через працю Ф. Гоффмана "Конфлікт у ХХІ столітті. Поява гібридних війн" (англ. "Conflict in the XXI century. The emergence of hybrid wars"; 2007).

Хоча окремі елементи гібридної війни використовувалися в різних війнах раніше, сучасна гібридна війна відрізняється тим, що вона включає одночасне застосування новітніх засобів боротьби, таких як кібертехнології, соціальні мережі, агресивна пропаганда, економічний тиск, ядерний шантаж та інші. Це принесло принципово нове розуміння війни і характеризує гібридну війну як унікальне явище 21 століття.

- Деякі приклади сучасних гібридних війн:
- Ліванська війна 2006;
- Російсько-грузинська війна 2008;
- Російська агресія в Криму та на Сході України з 2014 року;
- Повномасштабне вторгнення Російської Федерації в Україну у 2022 році [1].

Психологічна війна як складова частина гібридного конфлікту.

Психологічна війна в сучасних гібридних конфліктах відіграє важливу роль у формуванні громадської думки, маніпулюванні інформацією та зміцненні психологічного впливу на населення. Це включає в себе використання різноманітних методів, таких як пропаганда, дезінформація, психологічний тиск, маніпуляція емоціями та створення певного образу ворога чи ситуації.

Основною метою психологічної війни в рамках гібридного конфлікту може бути не лише вплив на громадську думку в межах власної країни, але і виклик недовіри, розбрату та дестабілізації у ворожих державах чи регіонах. Вона може також використовуватися для залучення підтримки міжнародної спільноти або залучення союзників до певних дій або позицій.

Ефективність психологічної війни у гібридному конфлікті полягає в здатності маніпулювати емоціями, переконаннями та перцепціями цільової аудиторії, щоб досягти політичних, військових або стратегічних цілей. Вона може відігравати значну роль у підготовці або проведенні військових операцій, а також у підтримці панівних позицій в інформаційному просторі.

Застосування психологічних методів впливу може призвести до поглиблення недовіри між країнами та послаблення міжнародної системи безпеки. Це може відбутися через поширення дезінформації, маніпуляції громадською думкою та порушення міжнародних домовленостей.

Сучасні психологічні війни використовують високотехнологічні засоби, такі як інформаційні технології та Інтернет, щоб здійснювати вплив на громадську думку та політичні процеси. Це робить їх більш ефективними та широкомасштабними.

Застосування сучасних інформаційних технологій у психологічних війнах підвищує загрози для безпеки держави. Це може включати в себе не лише вплив на політичні процеси, а й злочинну діяльність у кіберпросторі, яка може мати серйозні наслідки для національної та міжнародної безпеки.

Інтернет надає можливість недружнім державам впливати на громадську думку та політичні процеси в інших країнах. Це може створити нові виклики для національної безпеки, оскільки держави можуть втручатися во внутрішні справи одна одної, використовуючи цифрові технології.

Гібридні війни представляють складну форму конфлікту, яка поєднує в собі різні елементи та стратегії, включаючи військові, політичні, економічні та інформаційні аспекти. При їхньому аналізі важливо враховувати як історичний, так і психологічний контексти.

Історично, концепція гібридних війн сягає своїм корінням глибоко в минуле, але набула особливого значення у сучасному світі з появою нових технологій та змінами у геополітичному ландшафті. Зокрема, останніми десятиліттями вона набула нового розміру завдяки розвитку інформаційних технологій, що дозволяють впливати на суспільство та політичні процеси ширше і ефективніше.

Психологічні аспекти гібридних війн відіграють ключову роль у формуванні громадської думки, маніпулюванні перцепціями та зміні стратегічних вирішень. Вони включають в себе

використання пропаганди, дезінформації, психологічного тиску та інших методів, спрямованих на створення певного образу конфлікту та ворога, а також залучення громадськості до підтримки певної політичної або військової стратегії.

Отже, розуміння як історичних, так і психологічних аспектів гібридних війн дозволяє краще оцінювати їхні наслідки, ризики та можливості. Враховуючи ці аспекти, держави можуть розробляти більш ефективні стратегії відповіді на сучасні виклики та загрози, пов'язані з гібридними конфліктами.

#### Джерела та література

1. Горбатенко В. П. Гібридна війна. Велика Українська Енциклопедія. URL: [https://vue.gov.ua/Гібридна\\_війна](https://vue.gov.ua/Гібридна_війна).
2. Психологічна війна як елемент гібридної війни | Політичне життя. Політичне життя. URL: <https://jpl.donnu.edu.ua/article/view/9778>.

УДК 355.031.7(477.83)

**Шпіт Т.; Габрусєва Н., Ph.D, старший викладач**

Тернопільський національний технічний університет імені Івана Пулюя, Україна

#### СПЕЦИФІКА «КРИМСЬКОЇ ВЕСНИ»

**Анотація.** *Анексія Криму росією в 2014 році розглядається як найбільш підступна акція пострадянського періоду. Всі цивілізовані країни світу вважають окупацію Криму порушенням норм територіального суверенітету та демократії. Цей цинічний акт став маніфестом російського беззаконня. Прикриваючись терміном «референдум», путін зруйнував життя мільйонів людей, позбавив їх майбутнього.*

**Ключові слова:** анексія, Крим, псевдо-референдум.

**Shpit T.; Habrusieva N., Ph.D, Senior Lecturer**

Ternopil Ivan Puluj National Technical University, Ukraine

#### SPECIFICS OF THE "CRIMEAN SPRING"

**Abstract.** *The annexation of Crimea by Russia in 2014 is regarded as the most treacherous act of the post-Soviet period. All civilized countries of the world consider the occupation of Crimea a violation of norms of territorial sovereignty and democracy. This cynical act has become a manifesto of Russian lawlessness. Under the guise of a "referendum," Putin has destroyed the lives of millions of people, depriving them of their future.*

**Keywords:** annexation, Crimea, pseudo-referendum.

*«Уявіть на мить, що в Ваш штат в'їжджають танки. Збройні люди у масках і без військових розпізнавальних знаків окупує вулиці Вашого міста. Аеропорт закритий. Потім, після поспішного голосування, на найвищу керівну посаду призначається новий лідер, який, як Ви розумієте, був частиною злочинного світу. Неочікувано Вам доведеться повернути час на дві повні години назад, щоб відповідати новій столиці, розташованій приблизно за 1400 кілометрів від Вас. Ваша банківська картка перестав працювати, а потім Ваш банк закривається. Знайомі продукти, їжа, яку Ви їли всю свою життя, потрапляють під заборону і зникають з полиць продуктових магазинів, замінюючись іноземними. Ваші ліки стають в шість разів дорожчими, ніж раніше. Потім Ваш мобільний телефон перестав працювати, і Вам потрібно знайти нового оператора зв'язку, щоб відновити обслуговування. Телевізійна станція, через яку Ви сподівалися отримувати нічні новини, закривається. Вам повідомляють, що у Вас є три місяці, щоб поміняти паспорт на новий, інакше Ви не зможете продовжити водійські права або повернутися додому після поїздки. Ця хаотична і порогова ситуація, звичайно, не є гіпотетичною. Саме це сталося з мешканцями Криму після анексії російською*

федерацією». Саме такими словами описує ситуацію з анексією Криму Грета Лін Юелінг, учена з University of Michigan (США) [1].

За даними, які наводить у своєму дослідженні Грета Лін Юелінг, за переписом населення 2001 року, на українському півострові Крим проживало близько 2 376 000 осіб. З них 58 відсотків росіян, 24 відсотки українців і 12 відсотків кримських татар. «Це унікальне поєднання: хоча росіяни є меншістю в Україні в цілому, насправді вони становлять більшість в Криму. І хоча етнічні українці склали більшість в Україні, в Криму вони були меншістю» стверджує вчена [1]. Найбільш суттєвою перешкодою, яка турбувала російську пропаганду, яка доводила, що Крим довгі роки «мріяв про повернення до свого дому», були кримські татари. Більшість з них відмовилися брати участь у голосуванні і виступили проти російської окупації.

Базилевський І. вказує на те, що російська федерація, анексувавши Крим, порушила дев'ять з десяти принципів, задекларованих у міжнародних документах:

1. Суверенна рівність, повага до прав, властивих суверенітету;
2. Незастосування сили чи загрози силою;
3. Непорушність кордонів;
4. Територіальна цілісність країн;
5. Мирне врегулювання суперечок;
6. Невтручання у внутрішні справи;
7. Рівноправність і право народів розпоряджатися своєю долею;
8. Співробітництво між державами;
9. Добросовісне виконання зобов'язань з міжнародного права [2].

Міжнародна спільнота переважною більшістю (у тій чи іншій мірі), підтримала Україну (рис.1):

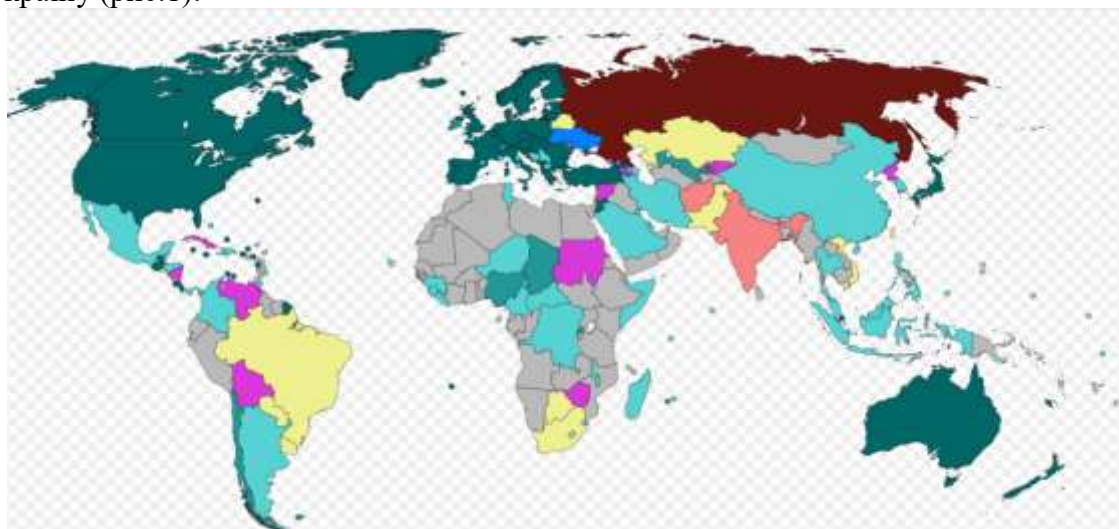

**Рис.1.** Міжнародна реакція на анексію Криму 2014 року (згідно з офіційними заявами урядів).  
■ – Заявили тільки про занепокоєння або сподіваються на мирне вирішення конфлікту.  
■ – Підтримують територіальну цілісність України ■ – Засуджують російські дії. ■ – Засуджують російські дії (військову інтервенцію та інвазію) ■ Підтримали російські дії та/або осудили тимчасовий уряд України.– «Проросійські» в даному конфлікті або мають інші зацікавленості. ■ – Україна. ■ – російська федерація.

Джерело: матеріал з Вікіпедії [3]

Референдум і анексія Криму росією були визнані незаконними Генеральною Асамблеєю ООН 27 березня 2014 року. Представлені ж путінською росією результати виборів в Криму, показали, що за анексію проголосували 97 відсотків при явці в 83 відсотки.

Жодних міжнародних спостерігачів не було допущено. Проросійський тиск на виборах призвів до збільшення кількості голосів на користь анексії. Як зазначається у матеріалі, розміщеному на сайті forbes.com, 4 травня 2014 року, за повідомленням відомого українського



новинного сайту ТСН.ua, на сайті Ради при Президентові Росії з громадянського суспільства та прав людини (скорочено "Рада при Президентові") був опублікований звіт, який був швидко видалений. Згідно з цим звітом про так званий «референдум» у березні щодо анексії Криму, явка кримських виборців склала всього 30 відсотків. І з них лише половина проголосувала за референдум - отже, лише 15 відсотків громадян Криму проголосували за анексію.

Як зазначається у матеріалі, розміщеному на сайті forbes.com, у звіті ТСН немає посилання на копію цитованого звіту. Проте, на сайті www.president-sovet.ru довший час був розміщений звіт Ради по правах людини "Проблеми кримчан", в якому обговорювались оцінки Ради результатів референдуму 16 березня. Ось цитата з цього звіту: «У Криму, за різними показниками, за об'єднання з Росією проголосували 50-60% при явці 30-50%». Це призводить до діапазону від 15 відсотків (50% x 30%) до 30 відсотків (60% x 50%), голосів за анексію. У Кримському окрузі Севастополя явка, за даними Ради, була вище: 50-80% [4].

Підсумовуючи все вищепераховане, можемо дійти до висновку, що повернути Крим залишається найголовнішим і найбажанішим завданням держави та особисто кожного українця.

#### Джерела та література

1. Uehling G. Everyday life after annexation: The autonomous republic of Crimea. *Ukraine and Russia: People, Politics, Propaganda and Perspectives*, 2015. P. 69-79.
2. Міжнародна реакція на анексію Криму російською федерацією. uk.wikipedia.org. URL: <http://surl.li/szvsf>
3. Базилевський І. В. Окупація та анексія Криму російською федерацією. URL: [http://dspace.megu.edu.ua:8080/jspui/bitstream/123456789/4028/1/Zbirnuk\\_materialiv\\_konferencii\\_2\\_023-9-10.pdf](http://dspace.megu.edu.ua:8080/jspui/bitstream/123456789/4028/1/Zbirnuk_materialiv_konferencii_2_023-9-10.pdf)
4. Путінська «Рада з прав людини» випадково оприлюднила реальні результати виборів у Криму. forbes.com. 05.05.2014. URL: <https://www.forbes.com/sites/paulroderickgregory/2014/05/05/putins-human-rights-council-accidentally-posts-real-crimean-election-results-only-15-voted-for-annexation/?sh=1433d9adf172>.

#### Секція 4. ОСМИСЛЕННЯ ФЕНОМЕНУ ВІЙНИ: КОГНІТИВНИЙ, ФІЛОСОФСЬКИЙ ТА СОЦІАЛЬНИЙ ВИМІРИ

УДК 354+359.07

**Войтко О., канд. військ. наук, доц.; Полевий В., канд. юрид. наук, старший науковий співробітник**

Національний університет оборони України, Україна

#### КОГНІТИВНИЙ ВИМІР ВІЙНИ: ІНСТРУМЕНТИ ОЦІНЮВАННЯ ДЛЯ ПРИЙНЯТТЯ РІШЕНЬ

**Анотація.** Західна військова доктрина розрізняє фізичний, віртуальний та когнітивний (пізнавальні) рівні або виміри операційного середовища. У конкретному операційному середовищі ви маєте перемогти за рахунок переваги у всіх цих, або в якомусь конкретному вимірі, у нашому випадку, у когнітивному. Тези визначають засади оцінювання когнітивної складової операційного середовища.

**Ключові слова:** Когнітивний вимір, перевага, цільова аудиторія, інформаційний вплив, лінія зусиль.

**Voitko O., Ph.D., Assoc. Prof.; Polevyy V., Ph.D.**

National Defence University of Ukraine, Ukraine

## THE COGNITIVE DIMENSION OF WARFARE: EVALUATION TOOLS FOR DECISION-MAKING

**Abstract.** *Western military doctrine distinguishes between the physical, virtual, and cognitive dimensions or levels of the operational environment. In a specific operational environment, victory is achieved by gaining advantage in all these dimensions or in a particular one, in our case, in the cognitive dimension. The theses outlined define the principles of evaluating the cognitive component of the operational environment.*

**Keywords:** cognitive dimension, advantage, target audience, informational influence, line of effort.

Когнітивний вимір включає в себе рівень знань (обізнаності) про предмет; розуміння того, що відбувається (раціональне, критичне мислення) та здатність приймати адекватні рішення (вольовий фактор).

Перевага означає, що ми знаємо більше, краще розуміємо наявні данні, вміємо їх застосувати і швидше приймаємо якісніші рішення [1].

Підкреслимо, що тут ми не говоримо про когнітивні причини, що призвели до війни (з когнітивної точки зору людиноцентричного суспільства війна є абсолютним безумством), а розглядаємо пізнавальну сферу особистості уже в процесі війни.

Важливо, що розуміння війни особою буде різнитися від багатьох факторів:

– ступеню залученості до війни (військовий на "нулі", в тилу, військовозобов'язаний або доцент кафедри з бронєю);

– від рівня освіченості та раціонального мислення (чи знає особа "уроки історії", якими каналами інформації користується, чи розуміє засади воєнної пропаганди);

– від гендеру;

– від соціального статусу тощо.

Та й сама війна у сукупності її військово-технологічних, економічних, політичних, дипломатичних та соціальних аспектів є складним об'єктом для розуміння. Кожну із цих складових можна описати у вигляді конкретних фактів, для подальшого їх оцінювання у респондентів. Наприклад, поставити запитання про вартість одного дня війни; про співвідношення працівників в економіці, необхідних для забезпечення одного військового; про відсоток у фінансуванні війни, який складає іноземна військова допомога; про кількість втрат; про кількість літаків, які були на озброєнні ЗСУ на момент вторгнення, про їх модельний ряд і роки випуску; про кількість емігрантів; про мобілізаційний резерв; підстави для "бронювання" тощо.

Важливим для українського суспільства також є усвідомлення того факту, що виключно силами армії, як спеціалізованого озброєного інструменту держави для відбиття агресії, досягти переваги у війні з РФ не вийде. Сили оборони (у різний час по-різному) мали і мають підтримку і більшості громадян, і волонтерів, і зарубіжних аудиторій, і провідних політиків. Ця підтримка має конкретний фізичний вимір:

– кількість грошової та військової допомоги

– кількість добровольців.

Звідси важливо оцінювати когнітивну складову не лише сил оборони, але й інших "стейкхолдерів війни". Наприклад, для України є критично важливою фінансова та технологічна підтримка демократичних країн. Ми маємо розуміти, чому західний виборець, а , відповідно, і політики імітують стурбованість, не надають необхідну допомогу і ніколи не стануть воювати особисто чи провокувати росію. Оскільки ми маємо оцінити перевагу відносно противника маємо аналізувати також і їх стейкхолдерів: наприклад, розуміння війни китайським керівництвом, російською бюрократією і російським середнім класом.

Мета оцінювання: виявити сильні/слабкі сторони сторін для формування майбутніх ліній зусиль (впливу) на власні і ворожі аудиторії.

Передумовою для отримання когнітивної переваги є якомога більша єдність власних аудиторій у їх розумінні війни та, відповідно, розрізненість бачення у аудиторій противника, оскільки від ступеня узгодженості інтересів різних аудиторій залежить швидкість досягнення компромісів та прийняття рішень.

Критеріями для оцінювання пропонується:

1. По осі "X" розмістимо знання ключових фактів про сучасну війну.
2. По осі "Y" – розуміння зв'язків між окремими фактами та подіями російсько-української війни.

Для отримання бачення когнітивного виміру війни, на нашу думку, слід побудувати графік, на якому розмістити позначки, що відповідатимуть рівню знань та розумінню респондентів (див. рис. 1).

Методами оцінювання аудиторії можуть бути:

- соціологічні опитування
- моніторинг соціальних мереж
- змішаний метод.

У підсумку ми отримаємо картинку, де можна буде виділити кластери (сукупчення відміток респондентів з подібними когнітивним рівнем). Аналіз цих кластерів дозволить зрозуміти соціологічну картину кластеру, та сформуванати бачення конкретної цільової аудиторії. Також, ми отримаємо бачення вектору когнітивного, інформаційного впливу на дану цільову аудиторію. Наприклад, цільова аудиторія 1 (ЦА1) "потребує покращення обізнаності", якщо ми говоримо про дружні аудиторії і навпаки.



Рис. 1. Кластеризація цільових аудиторій за складовими когнітивної сфери.

Висновок про вектор впливу на аудиторії не буде універсальним, тобто не завжди, наприклад, зростання рівня обізнаності матиме наслідком зближення кластерів за когнітивними показниками і навпаки. Приклад: когнітивні показники офіцерів ЗСУ оперативного і вищих рівнів (ЦА 5 на рис. 1) можуть бути апіорі вище за середні. Тому впливати та покращувати треба буде когнітивні якості ЦА 1-ЦА 4.

#### Джерела та література

1. Паулаускас К. Чому когнітивна перевага є імперативом.// NATO Review. URL: <https://www.nato.int/docu/review/uk/articles/2024/02/06/index.html> (дата звернення: 10.04.2024)

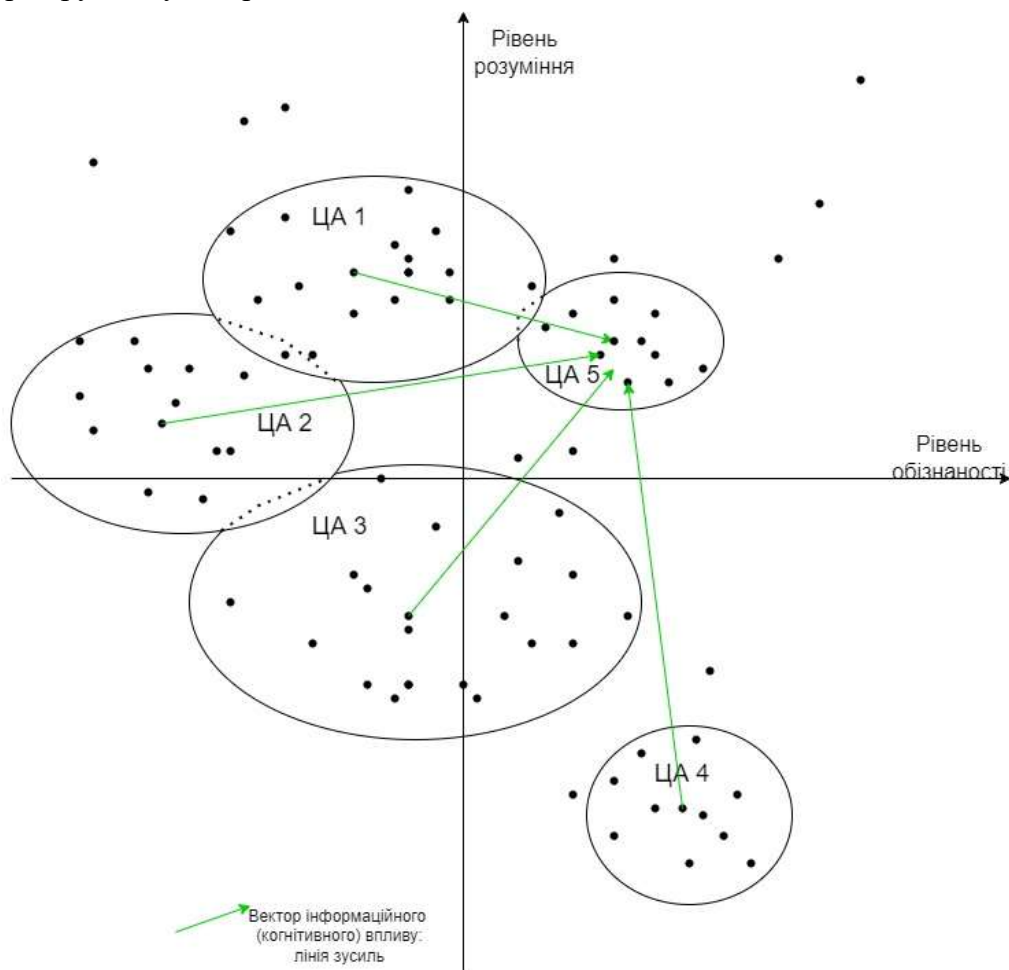
УДК: 159.942:159.99

**Бамбурак-Кречківська Н., канд. психол. наук, доц.**

Комунальний заклад Львівської обласної ради "Львівський обласний інститут післядипломної педагогічної освіти", Україна

### РУМІНАЦІЯ ЯК БАЗОВИЙ КОМПОНЕНТ СУБ'ЄКТИВНОГО ПЕРЕЖИВАННЯ ОСОБИСТОСТІ

**Анотація.** *Обґрунтовується румінація як мисленнєвий конструктор-процес особистості, який може зреалізовуватися особистістю в різних стилях його прояву з множинними функціональними властивостями та наслідками. Зокрема досліджується конструктивний стиль румінації (зорієнтоване міркування), що спричинює позитивне підкріплення поведінки, пошук розуміння та інсайту та патологічний (неконструктивний, малоадаптивний) стиль румінації, який сприяє зниженню почуття відповідальності та заксуалізовує в особистості низку глибоких негативних емоційних розладів.*

**Ключові слова:** *румінація, конструктивна румінація, малоадаптивна (неконструктивна, патологічна) румінація, ескапізм, аверсивний досвід.*

**Bamburak-Krechkiwska N., Ph.D., Assoc. Prof.**

Municipal institution of the Lviv Regional Council "Lviv Regional Institute of Postgraduate Pedagogical Education"

### RUMINATION AS A BASIC COMPONENT OF PERSONALITY SUBJECTIVE EXPERIENCE

**Abstract.** *The study argues for rumination as a cognitive-constructive process of personality, which can manifest in various styles with multiple functional properties and consequences. Specifically, it examines the constructive style of rumination (oriented reflection), which promotes positive reinforcement of behavior, search for understanding and insight, and the pathological (non-constructive, maladaptive) style of rumination, which contributes to reduced sense of responsibility and activates a range of deep **negative emotional disturbances in personality.***

**Keywords:** *rumination, constructive rumination, maladaptive (non-constructive, pathological) rumination, escapism, aversive experience.*

Умови війни, які є викликом для кожного українця незалежно від вікової категорії, спричинюють низку кризових та травматичних змін у всіх сферах життєдіяльності, які негативно впливають на психічне здоров'я особистості. Перебуваючи в довготривалому хронічному стресі у людини загострюється або ж розвивається нав'язливий тип мислення (румінація), як процес багаторазового надумування («застрягання в голові») або переживання одних і тих самих думок, проблем, які зазвичай не вирішуються і заксуалізовують низку емоційних розладів, інсомнію, прокрастинацію, песимізм, генералізовані тривожні розлади, соціофобії, проблеми в харчовій поведінці, ПТСР, депресії тощо [3]. Використовуючи таке функціональне пояснення, дослідники концептуалізували румінацію як унікаючу поведінку

(втечу), котра посилюється, щоб позбутися аверсивного досвіду [1, 3]. Таке тлумачення даного процесу обґрунтовується як марний ескапізм та уникнення, яке посилювалося травматичним минулим, тобто румінація може бути засвоєна як стратегія боротьби з важким та жорстоким досвідом. За таких обставин вона є адаптивним механізмом, котра зменшує негативний контекст події, але надмірно засвоюється та невивірковано використовується до інших ситуацій. Окрім того, румінування може бути змодельоване найближчим докільям (батьками, опікунами тощо), а також коли індивід не засвоює активні поведінкові компенсаторні стратегії подолання труднощів та уміння регулювати емоції.

Однак, низка науковців обґрунтовує різні стилі румінації з багатоаспектними функціональними властивостями та наслідками, а саме: 1) конструктивний (конкретне, критичне, зорієнтоване мислення) та неконструктивний або малоадаптивний (абстрактне, оцінювальне мислення) [2, 3]. Балансування цих форм мисленнєвих процесів відображає взаємозв'язок між мисленням та дією: якщо міркування про проблему задіює лише збільшення роздумів як таких, то мислення занадто абстрактне, котре підживлює саме себе, переходячи в румінацію, надузагальнення та бездіяльність. Якщо міркування про проблему призводить до виникнення плану, прийняття рішення та до певної дії, щоб впоратися з нею, тоді особистість задіює мисленнєвий процес конкретно до труднощів чи стресових подій.

Таким чином, румінація зrealізує інструментальну користь навчання (позитивне та негативне підкріплення) та/або формує метакогнітивні переконання про переваги чи недоліки даного процесу, а відтак задіює у кожної людини власну низку наступних функцій румінації: 1) пошук розуміння та інсайту; 2) запобігання ризику невдачі/приниження шляхом обмірковування, а не здійснення дії; 3) самомотивацію; 4) уникнення та мінімізацію критики від інших; 5) планування і підготовку; 6) контроль астенічних емоцій та почуттів; 7) уникнення «небажаного Я»; 8) втечу від проблем, які пов'язані з професією та повсякденною рутинною; 9) уникнення ризику та переживання краху; 10) підвищення інструментального розуміння шляхом задіяння низки спроб зрозуміти причини події, щоб краще запобігти майбутнім проблемам; 11) зниження почуття відповідальності та підвищення впевненості у своїх вчинках [3]. Отож румінація не завжди є патологічним мисленнєвим конструктом, адже при виникненні стресових подій в житті людини, вона може бути нормальною та корисною реакцією щодо їхнього розв'язання.

### **Джерела та література**

1. Review article: the pathophysiology, differential diagnosis and management of rumination syndrome / J. Tack, K. Blondeau, V. Boecxstaens, N. Rommel. *Aliment Pharmacol Therapy*. 2011. Vol. 33 (7). P. 782–788.
2. Rumination syndrome in children and adolescents: a school survey assessing prevalence and symptomatology / Shaman Rajindrajith, Niranga Manjuri Devanarayana, Bonaventure Jayasiri, Crispus Perera. *BMC Gastroenterol*. 2012. Vol. 12. P. 163.
3. Distinct modes of ruminative self-focus: Impact of abstract versus concrete rumination on problem solving in depression / Watkins, E., & Moulds, M. *Emotion*. 2005. Vol. 5(3), P. 319–328.

УДК 911.5:[355.424.1]:37.091.12:005.963.3

**Мешко Г., д-р пед. наук, проф.; Гавришок Б., канд. геогр. наук, доц.; Гавришок О.**

Тернопільський національний педагогічний університет імені Володимира Гнатюка, Україна

## **БЕЛІГЕРАТИВНІ ЛАНДШАФТИ ЯК СВДЧЕННЯ ВОЄННИХ ДІЙ ТА ЗАСІБ ВИХОВАННЯ**

**Анотація.** Дослідження присвячене белігеративним ландшафтам, що є продуктом воєнних конфліктів. Белігеративні ландшафти є маркером руйнівного впливу воєнних дій на природне середовище і засобом виховання патріотизму. Вивчення белігеративних ландшафтів допомагає зрозуміти напрям природного розвитку природних екосистем, що зазнали руйнівного

*впливу війни і сприяти їх консервації чи ренатурації. Наведено приклади белігеративних ландшафтів у Тернопільській області та досвід їх використання в екскурсійній діяльності з виховною метою.*

**Ключові слова:** *белігеративний ландшафт, військові дії, виховання, краєзнавчо-туристична робота, світова війна, засіб виховання, патріотизм.*

**Meshko H., Dr., Prof.; Havryshok B., Ph.D., Assoc. Prof.; Havryshok O.**

*Ternopil Volodymyr Hnatiuk National Pedagogical University, Ukraine*

## **BELIGERATIVE LANDSCAPES AS EVIDENCE OF MILITARY ACTIONS AND MEANS OF EDUCATION**

**Abstract.** *The research is devoted to belligerative landscapes which are the product of military conflicts. Belligerent landscapes are a marker destructive impact of military actions on the natural environment and are a means of education patriotism. Studying belligerent landscapes helps to understand the direction of natural development of natural ecosystems which have been destroyed the impact of war. This knowledge contributes to the conservation or renaturation of landscapes. Examples of belligerent landscapes in the Ternopil oblast and the experience of their use in excursion activities with an educational purpose are given.*

**Keywords:** *belligerent landscape, military actions, education, local history and tourism work, world war, means of education, patriotism.*

Воєнні конфлікти мають значний вплив на екосистеми, який може бути негативним і тривати протягом значних проміжків часу. Для означення ландшафтних систем, перетворених чи сформованих військовими діями, в географії використовують термін «белігеративні ландшафти». Вивченням таких природно-антропогенних комплексів упродовж кількох десятиліть займаються вінницькі науковці. У нещодавньому дослідженні Г. Денисик зазначає, що «белігеративні ландшафти концентрують у собі історію найкритичніших моментів взаємовідносин між людьми, які знайшли відображення й у понівечених ландшафтах. Про це свідчать повсюдно наявні різновікові, чисельні й своєрідні ландшафтні комплекси воєнного походження: укріплені райони й окремі ділянки, обваловані городища, окремі оборонні вали й рови, сторожові кургани, окопи і вирви від вибухів, і бліндажі, на десятки кілометрів прослідковуються укріплені лінії тощо». [3, с. 24]. Ще у 2013 р. В. Давидчук [2] вперше запропонував ландшафтне обґрунтування відновлення території після військової діяльності.

Військові дії часто супроводжуються викидами токсичних речовин, відходами та іншими формами забруднення, що негативно впливають на ґрунти, водні джерела та повітря. Так, вибухи боєприпасів можуть призвести до викидів небезпечних хімічних речовин у повітря та до утворення штучних понижень і застоювання у них води. Це досить поширене явище на військових полігонах.

Військові дії руйнують природне середовище, що призводить до втрати життєвого простору для різноманітних видів тварин і рослин. Наприклад, знищення лісів або масове вбивство тварин може спричинити вимирання певних видів або зменшення їх чисельності. Так, на території Тернопільської області після Першої світової війни зникла дрохва. Це нелітаючий вид птахів, що проживав на межиріччі Стрипи і Серету, в межах степу «Панталиха».

Військові конфлікти можуть призвести до змін у способі життя та економічних умовах людей, що посилює антропогенний вплив на навколишнє середовище. Наприклад, зміна використання земель або зростання кількості відходів внаслідок військових дій часто поглиблює проблеми забруднення та втрати біорізноманіття. Військові конфлікти завжди пов'язані з масштабними вирубками лісів.

Белігеративні ландшафти наприкінці ХХ століття розглядалися як щось, що поступово відходить у минуле, чому немає місця у реаліях ХХІ ст. Проте їх активно вивчали в історико-археологічному аспекті, активно використовували у краєзнавчо-туристичній роботі.

Використання мілітарної історико-культурної спадщини у вихованні молодого покоління може бути темою спеціального дослідження. Окремі аспекти цієї проблеми розглядалися у праці А. Данилюка зі співавторами [1]. Автори зазначають, що «будь-які екскурсії можуть мати патріотичний характер, якщо вони ..., виховують любов до своєї держави, рідного краю, цікавість і повагу до їх історії, культури, духовності, традицій, екології, до героїв України усіх поколінь і їх боротьби за незалежність країни, повагу до земляків та іноземців, які розбудовували державу...» [1, с. 40].

Белігеративні ландшафти можуть мати помітне виховне значення. Вони завжди є «свідками» історичних подій, і їх можна розглядати як пам'ятники минулих конфліктів. Вони зберігають пам'ять про жертви війни та нагадують про важливі історичні події. Белігеративні ландшафти можуть бути використані як засоби для вивчення історії, географії та екології конфліктів. Вони надають можливість вивчити вплив воєнних дій на природне середовище та людське суспільство.

Прикладами белігеративних ландшафтів у Тернопільській області є численні руїни замків, які дуже часто хибно сприймаються як щось романтичне. Хоча, більш коректно подавати їх як продукт жорстоких воїн XVII ст. Хронологічно ближчими і менш міфологізованими є белігеративні комплекси Першої та Другої світових воїн. Наприклад, гора Лисоня неподалік Бережан та військові кладовища січових стрільців мають важливе значення для патріотичного виховання сучасної молоді. Виховний потенціал цих локацій активно використовується пластовими організаціями.

Менш відомими є залишки оборонних укріплень Першої світової на річці Стрипа. Добре зберігся тут, наприклад, залізобетонний командний бункер бригади «Больцано» у с. Бурканів. На цих теренах теж воювали Українські січові стрільці, зокрема й жіноча чота. Такі факти, у поєднанні з наявними белігеративними ландшафтами, варто використовувати у вихованні молоді, особливо сьогодні у реаліях повномасштабної війни в Україні.

Дослідження белігеративних ландшафтів сприяє розумінню наслідків війни та поширенню миру. У більшості країн Європи белігеративні ландшафти обох світових воєн використовуються як символи прагнення миру та міжнародного співробітництва з метою його збереження.

Вивчення впливу воєнних дій на ландшафти може допомогти у визначенні методів збереження та відновлення природних ресурсів. Останнє передбачає відновлення зруйнованих екосистем або захист вразливих територій від подальшого знищення. Белігеративні ландшафти часто є символами національного патріотизму та сформованої громадянської свідомості. Вони надають можливість вшанувати пам'ять про героїчний опір та жертви війни та спонукати до збереження миру.

Белігеративні ландшафти мають значний виховний потенціал як символи пам'яті, навчальні ресурси та засоби сприяння миру та співробітництву. Їх вивчення та збереження має важливе значення як для сьогоднішніх, так і майбутніх поколінь. Збереження белігеративних ландшафтів повинно слугувати нагадуванням про нашу відповідальність перед майбутніми поколіннями. Це свідчить про важливість збереження природних ресурсів та запобігання воєнним конфліктам, щоб уникнути руйнування навколишнього середовища та зберегти життя людей.

Дослідження белігеративних ландшафтів стимулює розвиток нових технологій для відновлення та охорони природного середовища. Це сприяє появі нових методів відновлення екосистем та зменшення негативного впливу воєнних конфліктів на природу. Ці комплекси виникли внаслідок руйнування природного середовища, але тепер вони розвиваються як унікальний складник цього середовища.

Вивчення белігеративних ландшафтів є своєрідним нагадуванням для суспільства про проблеми, пов'язані з війною, включаючи втрачені життя, руйнування інфраструктури та знищення природного середовища.

З іншого боку, белігеративні ландшафти – це частина культурної спадщини. Вони є більш чи менш популярними туристичними об'єктами. Дуже важливо під час організації екскурсій для студентів чи учнів правильно розставляти акценти, використовувати виховний потенціал цих об'єктів, а не створювати романтичний образ.

#### Джерела та література

1. Данилюк, А. М.; Коренюк, С. А.; Костоглодов, О. А. Роль екскурсії у патріотичному вихованні громадян. *«Туристичний та готельно-ресторанний бізнес в Україні: проблеми розвитку та регулювання»*: Матеріали XIV Міжнародної науково-практичної конференції (23–24 березня 2023 року, м. Черкаси). Черкаси: ЧДТУ, 2023. С. 39 - 41
2. Давидчук В. С. Ландшафтне обґрунтування реабілітації територій військової діяльності. *Географічна наука і освіта: виклики епохи*. Львів. Вид. центр. ЛНУ ім. Івана Франка. 2013. С. 5–7.
3. Денисик Г. І., Кізюн А. Г., Канський В. С. Белігеративні ландшафти України. *Український географічний журнал*. 2023. № 3, С. 23 – 34. DOI: 10.15407/ugz2023.03.023

УДК 159,98 (075,8) 316. 48 (075)

**Сівчук П.**

Тернопільський національний технічний університет імені Івана Пулюя, Україна

#### УПРАВЛІННЯ КОНФЛІКТАМИ В УМОВАХ ВОЄННОГО СТАНУ

**Анотація.** *В умовах військової агресії проти України і наслідків військових дій особливої актуальності набуває проблема управління конфліктами, що виникають в усіх сферах суспільного життя цивільного населення. Актуальність цієї проблеми обумовлена з однієї сторони особливими умовами і обмеженнями військового стану, а з іншої - необхідністю боротьби із внутрішніми проблемами і вадами суспільних відносин, які викликають природне незадоволення і спротив.*

**Ключові слова:** *конфлікт, агресія, управління конфліктами, війна, стрес, військовий стан.*

**Sivchuk P.**

Ternopil Ivan Puluj National Technical University, Ukraine

#### CONFLICT MANAGEMENT UNDER MARTIAL LAW

**Abstract.** *In the conditions of military aggression against Ukraine and the consequences of military actions, the problem of managing conflicts arising in all spheres of the social life of the civilian population becomes especially urgent. The relevance of this problem is due, on the one hand, to the special conditions and limitations of the military state, and on the other hand, to the need to fight internal problems and defects in social relations, which cause natural dissatisfaction and opposition.*

*In the conditions of military aggression against Ukraine and the consequences of military actions, the problem of managing conflicts arising in all spheres of the social life of the civilian population becomes especially urgent. The relevance of this problem is due, on the one hand, to the special conditions and limitations of the military state, and on the other hand, to the need to fight internal problems and defects in social relations, which cause natural dissatisfaction and opposition.*

**Keywords:** *conflict, aggression, conflict management, war, stress, martial law*

В умовах російської військової агресії українське суспільство показало себе достатньо зрілим, згуртованим і консолідованим. Проте це не зняло проблеми існування конфліктів, конфліктної взаємодії громадян в різних сферах суспільного життя. Зовнішня небезпека і військові дії не могли в принципі зняти проблему конфліктності інтересів і стосунків. В цій



ситуації доречніше констатувати не кардинальну зміну конфліктної ситуації в суспільстві в цілому, а зміну форм і методів протікання конфліктів і їх вирішення в умовах тих зовнішніх небезпек, які взагалі змінили весь уклад суспільного життя.

Конфлікти під час війни явище достатньо специфічне і делікатне, як з точки зору публічного визнання, так із сторони використання методів впливу на конфліктну ситуацію.

Проблеми і суперечності суспільного життя навіть за мирних зовнішніх обставин, завжди викликають неоднозначні оцінки, які в значній мірі залежать від позиції засобів масової інформації. Наприклад обговорення в публічному просторі конфліктної ситуації в органах влади, конфлікт інтересів в діяльності посадових осіб, проблеми менеджменту, зловживання службовим становищем чи міжособистісне протистояння і протистояння - це проблеми достатньо специфічні і управлінський вплив на них обмежений і в «мирний» час, а в умовах зовнішньої агресії і військового стану, коли існує багато обмежень, які роблять закритими ряд публічних сфер діяльності і регламентують поширення публічної інформації, яка в тій чи іншій мірі може бути використана ворогом для нанесення шкоди нашому суспільству.

Тим не менш, реальна основа конфліктної взаємодії в суспільстві не тільки не зменшується, а навпаки розширюються за рахунок виникнення напруги в таких важливих сферах як внутрішня і зовнішня міграція, облаштування біженців, реабілітація учасників бойових дій, використання трудових ресурсів, оплата праці, мобілізація, соціально-побутові негаразди тощо.

При довготривалому замовчуванні цих проблем, конфліктний потенціал їх прояву все більше загострюється, керування ним стає все складнішим і рано чи пізно це призведе до негативних наслідків.

Проблема роботи з конфліктами під час війни не повинна зводитись тільки до військово-адміністративних заборон і приписів, а включати в себе широкий набір методів, в тому числі соціально-психологічних. Адже крім традиційних факторів виникнення конфліктних ситуацій, сама війна і її наслідки виступає важливим фактором породження конфліктів. Такі конфліктогени як психологічні травми, стреси, депресії і в мирні періоди вирішуються достатньо складно, а в умовах військового стану і військових дій викликають гостру реакцію.

Взагалі в умовах, коли загроза безпеці, життя, здоров'ю є реальною, люди переважно схильні до об'єднання і проблема конфліктів відступає на другий план. Але незадоволені потреби не зникають, а накопичуються, відкладаються на майбутнє і актуалізуються по мірі їх загострення. В конкретній ситуації сьогоденного дня є зміст говорити про конфлікти різного рівня суспільної значимості, де на першому рівні міждержавний конфлікт, спричинений зовнішньою агресією і на вирішення якого спрямовані усі наявні людські і матеріальні ресурси суспільства і держави. Повномасштабне вторгнення виявило досить високий мобілізаційний та консолідуєчий потенціал українського суспільства. Громадянське суспільство, волонтерські ініціативи, міжнародні організації в одному пориві згуртувалися для перемоги. Проте останнім часом виникли досить гострі дискусії по багатьом проблемам суспільного життя, в тому числі і як наслідки військових дій.

Серед факторів загострення суперечностей можна виділити наступні:

- природня реакція людей на важкі наслідки військової агресії такі як небезпека життю і здоров'ю, біль і горе людських втрат, невизначеність, важкі психічні розлади і стани;
- національні особливості українців, зокрема гостра реакція на зловживання посадовців, корупцію, несправедливість, порушення правил мобілізації тощо;
- агресивна роль ворожих інформаційних впливів.

В громадській суспільній думці формується ряд підходів до аналізу проблем управління конфліктами. Суть першого підходу в тому, що в умовах військової агресії всі сили і ресурси повинні зосередитись на консолідації зусиль в сфері оборони. Люба поведінка є деструктивною, якщо вона не направлена на консолідацію і згуртованість.

Інший підхід акцентує увагу на тому, що в умовах низької інтенсивності зовнішнього конфлікту, необхідно більше приділяти внутрішнім проблемам з метою зміцнення держави, конституційного устрою і консолідації суспільства.

УДК 1:355.01

**Савіна І., канд. пед. наук**

Навчально-науковий інститут воєнної історії Національного університету оборони України, м. Київ, Україна

**Цимбровський В.**

Тернопільський національний технічний університет імені Івана Пулюя, Україна

### **ФЕНОМЕН ВІЙНИ: КОГНІТИВНИЙ, ФІЛОСОФСЬКИЙ ТА СОЦІАЛЬНИЙ ВИМІРИ**

**Анотація.** *Феномен війни завжди привертав увагу людства своєю складністю та загадковістю. Війна - це не лише сутичка збройних сил, але й явище, яке глибоко впливає на політичні, економічні, соціальні та культурні аспекти суспільства. Вона створює нові реалії та викликає загострення проблем, що потребують аналізу та розуміння. Осмислення феномену війни є складним та багатограним завданням, що вимагає врахування когнітивних, філософських та соціальних вимірів. Кожен з цих аспектів відіграє свою роль у розумінні природи конфліктів та їх впливу на людство.*

**Ключові слова:** феномен війни, соціальна відповідальність, когнітивний підхід.

**Savina I., Ph.D.**

Educational and Scientific Institute of Military History, the National Defence University of Ukraine, Ukraine

**Tymbrovskiy V.**

Ternopil Ivan Puluji National Technical University, Ukraine

### **THE PHENOMENON OF WAR: COGNITIVE, PHILOSOPHICAL AND SOCIAL DIMENSIONS**

**Abstract.** *The phenomenon of war has always attracted the attention of mankind with its complexity and mystery. War is not only a clash of armed forces, but also a phenomenon that deeply affects the political, economic, social and cultural aspects of society. It creates new realities and exacerbates problems that require analysis and understanding. Understanding the phenomenon of war is a complex and multifaceted task that requires taking into account cognitive, philosophical and social dimensions. Each of these aspects plays a role in understanding the nature of conflicts and their impact on humanity.*

**Keywords:** phenomenon of war, social responsibility, cognitive approach.

Когнітивний підхід є важливим інструментом аналізу для вивчення природи війни і конфліктів, оскільки він дозволяє розглядати широкий спектр психологічних та когнітивних аспектів, які впливають на виникнення та розвиток воєнних дій. Цей підхід ставить своєю метою вивчення впливу різноманітних факторів, таких як культурні особливості, ідеологічні переконання, структура особистості та соціальне середовище, на процеси прийняття рішень, пов'язані з військовими діями. Наприклад, він розглядає, як сприймається загроза окремими особами або групами, а також як їхні переконання та емоції можуть впливати на їхню готовність приєднатися до військових конфліктів. Когнітивний підхід також розглядає процеси прийняття рішень на рівні індивідів, груп та націй. Це включає в себе аналіз інформації, стереотипів та попередніх досвідів, які можуть впливати на ухвалення стратегічних та тактичних вирішень у воєнних ситуаціях. Крім того, когнітивний підхід досліджує вплив психологічних факторів на міжособистісні відносини між противниками під час конфліктів,

включаючи психологічну війну, маніпуляції та психологічний тиск. Цей глибокий аналіз сприяє кращому розумінню самої сутності війни.

Філософський підхід розуміння війни представляє собою глибокий аналіз моральних, етичних та справедливих аспектів військових дій. Він ставить під сумнів засади моралі і етики у воєнних конфліктах та досліджує, як війна відповідає або суперечить моральним нормам і етичним принципам. Філософи вивчають, у яких випадках війна може бути виправданою з моральної точки зору, чи вона може бути справедливою та навіть необхідною. Вони аналізують військові дії з погляду їхньої відповідності основним принципам правосуддя та справедливості. Також філософський підхід розглядає можливості мирного врегулювання конфліктів та відновлення міжнародного порядку через діалог, дипломатію та взаєморозуміння. Він досліджує, як сприяти мирному вирішенню суперечностей та розвитку глобального миру шляхом спільних зусиль у забезпеченні безпеки та стабільності. Філософія війни ставить під сумнів загальноприйняті уявлення про війну як єдиний спосіб вирішення конфліктів, а пропонує альтернативні шляхи досягнення глобального миру та співіснування.

Соціальний аспект вивчення війни зосереджується на аналізі широкого впливу військових конфліктів на суспільство в цілому. Війни призводять до руйнування інфраструктури, занепаду економіки, масових міграцій та гуманітарних криз. Вони також суттєво впливають на соціальні структури, змінюючи владні відносини, соціальну мобільність та розподіл ресурсів. Соціальний вимір війни детально вивчає, які соціальні та економічні наслідки спричиняють подальше загострення конфліктів та їх тривалість. Він аналізує, як військові дії впливають на рівень безпеки та стабільності в суспільстві, а також які соціальні групи найбільше страждають від наслідків війни. Крім того, соціальний підхід досліджує можливості відновлення соціального порядку та забезпечення сталого розвитку після завершення воєнних конфліктів.

Отже, дані підходи допомагають отримати глибше розуміння війни та її впливу. Кожен з цих аспектів розкриває різні сторони війни, від психологічних механізмів прийняття рішень до моральних та соціальних наслідків. Такий комплексний підхід дозволяє краще зрозуміти причини виникнення війн, а також розробити стратегії для побудови миру та забезпечення стабільності у світі.

#### **Джерела та література**

1. Філософія війни. Як спільна травма «зшиває» країну. URL: <https://www.mukachevo.net/ua/news/view/4016016>
2. Розвиток громадянського суспільства в умовах війни. URL: <https://iaa.org.ua/articles/civil-society-development-in-times-of-war-recommendations-for-international-partners/>
3. Єдність під час війни: результати соціологічного дослідження URL: [https://lb.ua/blog/cedos/561919\\_iednist\\_pid\\_chas\\_viyni\\_rezultati.html](https://lb.ua/blog/cedos/561919_iednist_pid_chas_viyni_rezultati.html)
4. Війна як буденне явище: «Війна. Як конфлікти формували нас» Маргарет Макміллан. URL: <https://tyzhden.ua/vijna-iak-budenne-iavyshche-vijna-iak-konflikty-formuvaly-nas-margaret-makmillan/>

## Секція 5. ВПЛИВ ВОЄННИХ КОНФЛІКТІВ ТА ТЕХНОГЕННИХ КАТАСТРОФ НА БЕЗПЕКУ ЖИТТЄДІЯЛЬНОСТІ, ЛОКАЛЬНІ ТА ГЛОБАЛЬНІ ЕКОСИСТЕМИ

УДК 504

**Борисова Л., канд. юрид. наук, доц.**

Національний університет цивільного захисту України, Україна

**Клочко А., д-р юрид. наук, проф.**

Харківський національний університет внутрішніх справ, Україна

**Нікітіна Л., канд. техн. наук, доц.**

Національний технічний університет «Харківський політехнічний інститут», Україна

### ДОВКІЛЛЯ ЯК МОВЧАЗНА ЖЕРТВА ВІЙНИ

**Анотація.** Показано, що війна має надзвичайно серйозний вплив на навколишнє середовище, і наслідки її можуть бути відчутні протягом багатьох поколінь. Конфлікти призводять до знищення екосистем, забруднення ґрунту, водойм, повітря та інших компонентів природи. Внаслідок військових дій з'являються ризики пошкодження особливо небезпечних об'єктів – атомних електростанцій. У зоні активних бойових дій склалася загроза радіаційній безпеці України – загроза радіаційної катастрофи, як унаслідок аварій на об'єктах зони промислового використання, так і внаслідок підпалів лісів і перелогів, які накопичили значну кількість радіонуклідів.

**Ключові слова:** екосистема, ядерні об'єкти, потенційна загроза радіаційної та ядерної небезпеки.

**Borysova L., Ph.D., Assoc. Prof.**

National University of Civil Protection of Ukraine, Ukraine

**Klochko A., Dr., Prof.**

Kharkiv National University of Internal Affairs, Ukraine

**Nikitina L., Ph.D., Assoc. Prof.**

National Technical University – «Kharkiv Polytechnic Institute», Ukraine

### ENVIRONMENT AS A SILENT VICTIM OF WAR

**Abstract.** It is demonstrated that war has an extremely serious impact on the environment, and its consequences can be felt for many generations. Conflicts lead to the destruction of ecosystems, pollution of soil, water bodies, air, and other components of nature. The risks of damaging particularly hazardous facilities, such as nuclear power plants, arise as a result of military actions. In the zone of active hostilities, there is a threat to Ukraine's radiation safety – the threat of a radiation catastrophe, both as a result of accidents at industrial facilities and due to fires in forests and landslides, which have accumulated a significant amount of radionuclides.

**Keywords:** ecosystem, nuclear facilities, potential threat of radiation and nuclear hazards.

Завдані окупантами збитки довкіллю Міністерство довкілля та природних ресурсів України оцінює в 2 108 млрд. гривень. Такі дані станом на 11 жовтня 2023 року. З них збитки від забруднення повітря – 1 078,7 млрд. гривень, ґрунтів і землі – 984,4 млрд. гривень, води – 60,7 млрд. гривень. За півтора року війни Держекоінспекція зареєструвала понад 2500 звернень щодо російських злочинів проти довкілля. І це не остаточні цифри.

Відповідно до I Протоколу Женевських конвенцій від 12 серпня 1949 року, який стосується захисту жертв міжнародних збройних конфліктів, прийнятого у 1977 році, від держав, які ведуть війну, вимагається захищати природне середовище від «масштабних, довготривалих і серйозних уражень», та забороняються методи чи засоби ведення війни, «які мають на меті або можуть призвести до» заподіяння такої шкоди.

24-й Принцип Декларації Ріо-де-Жанейро з навколишнього середовища і розвитку проголошує, що «війна неминуче надає руйнівний вплив на процес сталого розвитку. Тому держави повинні поважати міжнародне право, що забезпечує захист навколишнього середовища під час збройних конфліктів, та мають співпрацювати, за необхідності, у справі його подальшого розвитку».

Всі українські реактори знаходяться в зоні ризику, адже обстріл або ракетна атака на активну зону одного або кількох із 15 реакторів чотирьох діючих атомних електростанцій України (Рівненська, Хмельницька, Південноукраїнська, Запорізька) може призвести до широкомасштабної ядерної катастрофи: пошкодження ядерних об'єктів та потенційна загроза радіаційної та ядерної небезпеки (у тому числі, масштабні пожежі у Зоні відчуження на площі майже 14 тисяч гектарів); знищення та пошкодження інфраструктурних та промислових об'єктів, які призвели до значних забруднень; поява так званих «воєнних відходів» через активні бойові дії, хімічне забруднення; знищення заповідників та інших спеціально охоронюваних територій (під загрозою зникнення зараз знаходиться 20% заповідних територій); мінування та забруднення водних шляхів. На території Чорнобильської АЕС розташовані сховища ядерних відходів. Стан цих об'єктів у зв'язку з війною невідомий.

Унаслідок окупації території ЧАЕС 24 лютого Україна втратила контроль над радіаційно-небезпечними об'єктами, розташованими в Чорнобильській зоні відчуження, а саме над: новим безпечним конфайнментом та об'єктом «Укриття»; сховищами відпрацьованого ядерного палива; заводами з переробки рідких радіоактивних відходів. У результаті пересування російської бронетехніки територією зони відчуження було знято верхній шар землі на території розміщення радіоактивних відходів, що спричинило підвищення рівня радіаційного фону (24-25 лютого 2022 р. – до 7,6 разів). Через пошкодження високовольтної лінії електропередачі, у березні три дні об'єкти в зоні відчуження ЧАЕС залишалися без зовнішнього електропостачання, що загрожувало порушенням радіаційної безпеки нового безпечного конфайнменту та сховища відпрацьованого ядерного палива (ВЯП-1).

На даний момент у зоні бойових дій залишається Запорізька АЕС.



Це дуже тривожна ситуація, оскільки підриви використаних боєприпасів на території Запорізької АЕС можуть створити серйозні загрози для безпеки не лише самої електростанції, а й для населення та навколишнього середовища.

Вибухи використаних боєприпасів можуть призвести до пошкодження інфраструктури електростанції, включаючи енергоблоки, та створити потенційну загрозу для безпеки реакторів та систем безпеки. Крім того, можливі викиди радіоактивних матеріалів та інших небезпечних речовин, що можуть поширюватися у навколишнє середовище та становити загрозу для здоров'я людей та довкілля.

Загроза радіаційної та ядерної небезпеки виникає через можливість виникнення аварійних ситуацій на ядерних об'єктах, пошкодження систем безпеки, а також через масштабні пожежі та інші події, що можуть призвести до викиду радіоактивних матеріалів. На територіях, окупованих російськими військами, служби ДСНС не можуть працювати ліквідувати загоряння. За відсутності повноцінного функціонування системи охорони ландшафтів унаслідок російської окупації, масштаби пожеж можуть бути катастрофічними. На середину березня на основі аналізу даних супутникової зйомки (VIIRS, MODIS) виявлено 18 осередків пожеж, які охопили більше 3073 га перелогів та 1337 га лісів, а також болота, згарища минулих років і покинуті населені пункти.

Об'єктивна оцінка рівня екологічної ситуації є неможливою у тих областях, де ведуться активні бойові дії, тому важко спрогнозувати шляхи її можливого виправлення. Як у випадку з ЧАЕС, так і в разі пошкодження ЗАЕС, негативні наслідки матиме не лише Україна. Зона радіаційного забруднення може поширитися на країни Східної Європи та північної частини Близького Сходу. Наслідки ймовірної аварії в центрі Європи відчує не одне покоління людства. Міжнародній спільноті варто вжити дієвих кроків, адже агресор навряд дослухається до вимоги 70 країн світу, які підтримали резолюцію МАГАТЕ щодо повернення ЗАЕС під повний контроль України.

В умовах воєнного конфлікту особливо важливо забезпечити захист атомних електростанцій та інших радіаційних об'єктів від можливих атак, а також розробити та впровадити плани невідкладних заходів для управління радіаційною небезпекою та мінімізації наслідків можливих аварій. Щодо статистичних даних, зазвичай вони стають доступними з певною затримкою після подій, тому потрібно чекати офіційних звітів від відповідних органів та міжнародних установ.

У цій ситуації безпека, контроль і управління цими ядерними об'єктами стають найважливішими пріоритетами, і потребують співпраці міжнародних організацій, державних установ та експертів з ядерної безпеки для мінімізації ризиків та подолання можливих загроз.

УДК 327.5

**Гурик О., канд. техн. наук, доц.; Сенчишин В., канд. техн. наук, доц.; Мариненко С., канд. техн. наук, доц.; Король О.**

Тернопільський національний технічний університет імені Івана Пулюя, Україна

### **РОСІЙСЬКА АГРЕСІЯ В УКРАЇНІ, ЇЇ ВПЛИВ НА БЕЗПЕКУ ЖИТТЄДІЯЛЬНОСТІ**

**Анотація:** *Російська агресія в Україні впливає не лише на безпеку людей, а також на продовольчу безпеку та має економічні наслідки для всіх країн. Сьогодні це ще й питання екологічної безпеки та спільного майбутнього. Мета статті полягає у висвітленні та сприйнятті загрози і небезпеки яку становить російський агресор. Окупаційні війська навмисне завдають шкоди нашому довкіллю. Наслідки цього згубного впливу будуть відчутні далеко за межами наших кордонів та матимуть довгостроковий вплив на десятиліття вперед, що може торкнутися навіть сусідніх країн.*

**Ключові слова:** *воєнний конфлікт, техногенна небезпека, локальні екосистеми, глобальні екосистеми, безпека життєдіяльності*

**Guryk O., Ph.D., Assoc. Prof.; Senchyshyn V., Ph.D., Assoc. Prof.; Marynenko S., Ph.D., Assoc. Prof.; Korol O.**

Ternopil Ivan Puluja National Technical University, Ukraina

### **RUSSIAN AGGRESSION IN UKRAINE, ITS CONSEQUENCES ON LIFE SAFETY**

**Abstract:** *Russian aggression in Ukraine affects not only people's safety but also food security and has economic consequences for all countries. Today, it is also a matter of ecological security and a shared future. The aim of the article is to highlight and comprehend the threat and danger posed by*

*the Russian aggressor. Occupying forces deliberately inflict damage on our environment. The consequences of this detrimental influence will be felt far beyond our borders and will have a long-term impact for decades to come, potentially affecting even neighboring countries.*

**Keywords:** *military conflict, man-made danger, local ecosystems, global ecosystems, life safety*

Із перших днів вторгнення росіян ми фіксуємо всю шкоду, яку вони наносять українському довкіллю. Вже можемо говорити про 257 зафіксованих випадків екоциду. Серед таких випадків - підриви складів паливно-мастильних матеріалів та сховищ нафтопродуктів з відповідними наслідками для довкілля. Це авіаудари по підприємствах, де використовують небезпечні хімічні речовини у виробництві. Це і пошкодження та руйнування очисних споруд, вилив стоків у наші водойми, а також пошкодження ґрунтового покриву, горіння лісів – особливо на територіях природно-заповідного фонду.

РФ веде бойові дії на заповідних територіях міжнародного та європейського значення, чим знищує середовища існування рідкісних і ендемічних видів. Це може змінити поведінку птахів, включаючи їх міграцію. Щоб зрозуміти наслідки від вторгнення РФ в Україну, наведемо приклад коли у 2015 році російські війська почали використовувати Криву косу на Донеччині для висадки десанту, там зникло усе поголів'я птахів. Хоча до цього на узбережжі масово гніздилися три тисячі пар червонокнижних **мартинів каспійських**. Це була їхня найбільша колонія в Європі.

Бойові дії наразі відбуваються в східних та південних областях України. Для цих регіонів характерна низька лісистість. Знищення та пошкодження їх позначиться на кліматі цих регіонів та може призвести до значних ерозійних процесів. Зокрема, на півдні України наслідками можуть бути вітрова ерозія та опустелювання. Це, звичайно, вплине на сільське господарство. Загалом, майже три мільйони гектарів лісу в Україні були охоплені війною від початку повномасштабного вторгнення рашистів. Для порівняння – це майже територія Бельгії.

Забруднення річок внаслідок російської агресії також може торкнутися і сусідніх країн. Адже ми ділимо великі річки, такі як Дунай, Дністер, Прут, Тиса і Західний Буг з країнами-сусідами: Польщею, Угорщиною, Румунією та Молдовою. Наразі спрогнозувати всі можливі наслідки та назвати остаточну шкоду, завдану довкіллю від агресії РФ, неможливо. Україна фіксує всі злочини рашистів та підраховує збитки, щоб виставити окупанту рахунок у міжнародному суді.

Вплив війни зосереджується на модернізації та її зростаючому впливі на **навколишнє середовище**. Прогресування війни від **хімічної до ядерної зброї** створювало дедалі більше навантаження на **екосистему та навколишнє середовище**. Окрема тема – заміновані території. Розриви мін призводять до забруднення ґрунтів важкими металами – свинцем, стронцієм, титаном, кадмієм, нікелем. Це робить ґрунт небезпечним, а в деяких випадках – непридатним для подальшого сільськогосподарського використання.

Питання якості повітря – це питання виживання оскільки це водночас забруднення вод і ґрунтів. Масовані обстріли російськими окупантами нафтобаз, нафтопереробних заводів, інших промислових об'єктів призводять до викидів токсичних речовин у повітря. За підрахунками екологів, під час горіння нафти (пожежі на нафтобазі з кількома резервуарами) в атмосферне повітря викидається приблизно стільки ж забруднювальних речовин, скільки виробляє весь транспорт Києва за місяць. Вода як цінний ресурс для людини й довкілля стала зброєю в руках окупантів. Навмисний підрив російськими військовими греблі Каховської ГЕС у ніч проти 6 червня 2023 року став найбільшою техногенною катастрофою за останнє десятиліття. Це призвело до загибелі людей, затоплення десятків населених пунктів, десятків тисяч гектарів територій, зокрема, заповідних, знищення унікального біорізноманіття, забруднення Дніпра й Чорного моря, втрати системи зрошення, та саме водосховище перетворилося на пустелю. Цей теракт призвів до жахливих наслідків для десятків тисяч людей, інфраструктури та довкілля.

Воєнні операції на території Чорного та Азовського морів, цілеспрямовані обстріли водогонів, екоцид насосних станцій, водоочисних споруд та каналів. Це ще один фактор порушення прав людини. Генеральна асамблея ООН визнає доступ до води одним із базових прав людини, а порушення таких прав, як то, підриг об'єктів водопостачання, дамб, мінування берегів водосховищ, обстріли водогонів можуть трактуватися як **водний тероризм**.

Негативного впливу через бойові дії зазнає й ґрунтова екосистема. Вирви від ворожих ракет, авіабомб, артснарядів, випалена земля спричиняють довготривалу деградацію довкілля. Тут треба згадати і про засмічення землі відходами зі знищених підприємств, будівель, військової техніки та нафтопродуктів. Все це може призвести до значних екологічних та соціальних проблем: нестачі води, продуктів, поширення бідності, масових міграцій населення.

Повномасштабна війна перетворила нашу державу на одну з **найбільш замінованих країн світу**. 174 тис. кв. км – майже третина території України – небезпечні для життя, що становить половину площі Німеччини або чотири Естонії. Станом на 23 жовтня 2023 року, від початку повномасштабної збройної агресії 559 українців зазнали поранень від мін і вибухонебезпечних предметів, 261 особа загинула. Серед постраждалих – 68 дітей, ще 14 — загинули, а очищення територій може зайняти десятиліття.

Україна потребує негайного захисту від екоцидної політики рф. Російські військові вдаються до тактики «випаленої землі» та свідомо скоюють злочини проти довкілля, фактично використовуючи природу як зброю.

Наразі міжнародними злочинами визнано геноцид, злочини проти людства, агресію й воєнні злочини. Проте Україна хоче додати в цей список ще й екоцид – масове знищення рослинного та тваринного світу, отруєння атмосфери або водних ресурсів, а також вчинення дій, які можуть спричинити екологічну катастрофу. Сподіватися, що війна залишається в кордонах України, є самообманом. Російська екоцидна політика матиме безпосередні негативні наслідки для мільйонів людей і за межами нашої держави. Агресор зухвало нехтує положеннями міжнародного гуманітарного права щодо захисту цивільного населення, цивільної інфраструктури та природних ресурсів під час збройного конфлікту. Дії рф є воєнним злочином і можуть кваліфікуватися як злочин проти людства.

#### **Джерела та література**

1. Рамковий документ Міжнародної робочої групи щодо плану екологічного відновлення України. URL: [https://www.president.gov.ua/storage/j-files-storage/01/20/45/e763357d648c04ac25db118120df330d\\_1694848461.pdf](https://www.president.gov.ua/storage/j-files-storage/01/20/45/e763357d648c04ac25db118120df330d_1694848461.pdf)

УДК 502/504

**Зварич Н., канд. техн. наук, доц.; Пилипець О., канд. техн. наук, доц.**

Тернопільський національний технічний університет імені Івана Пулюя, Україна

### **ЗНИЩЕННЯ ПРИРОДНО-ЗАПОВІДНИХ ТЕРИТОРІЙ В УКРАЇНІ – СЕРЙОЗНА ЕКОЛОГІЧНА ЗАГРОЗА ДЛЯ ЄВРОПИ**

**Анотація.** Розглянуто питання важливості збереження і розширення природно-заповідних територій для збереження біорізноманіття. Наведено дані про збитки завдані довкіллю України у результаті агресії рф. Відмічено, що знищення об'єктів ПЗФ – є екологічною загрозою для Європи в цілому.

**Ключові слова:** *природно заповідні території, біорізноманіття, агресія рф.*

**Zvarych N., Ph.D., Assoc. Prof.; Pylypets O., Ph.D., Assoc. Prof.**

Ternopil Ivan Puluj National Technical University, Ukraine

### **DESTRUCTION OF NATURE PROTECTED AREAS IN UKRAINE IS A SERIOUS ENVIRONMENTAL THREAT TO EUROPE**



**Abstract.** *The question of the importance of conservation and expansion of nature protected areas for the preservation of biodiversity is considered. Data on the damage caused to the environment of Ukraine as a result of the aggression of the Russian Federation are provided. It is noted that the destruction of nature protected areas objects is an environmental threat to Europe as a whole.*

**Keywords:** *natural protected areas, biodiversity, aggression of the Russian Federation.*

Україна володіє не менше 35% біорізноманіття Європи, займаючи менше 6% її площі, і за цим показником випереджає майже всі європейські країни. Україна може розглядатися як один з потужних резерватів для відновлення біорізноманіття усієї Європи. Географічне положення України, її фізико-географічні умови сприяли формуванню багатого рослинного і тваринного світу, що налічує більше 70 тис. видів, оскільки, в Україні на відносно невеликій території представлено біоту 4-х природних зон. До того ж, Україна знаходиться на перехресті міграційних маршрутів багатьох видів тварин [1].

Природно-заповідний фонд (ПЗФ) України становлять ділянки суші і водного простору, природні комплекси та об'єкти яких, мають особливу природоохоронну, наукову, естетичну, рекреаційну цінності і виділені з метою збереження природної різноманітності ландшафтів, генофонду тваринного і рослинного світу, підтримання загального екологічного балансу. [2]. Він є складовою частиною світової системи природних територій та об'єктів, що перебувають під особливою охороною.

Згідно з даними Державного кадастру ПЗФ, на початку 2023 року [3] в Україні нараховувалося 8889 територій та об'єктів загальною площею 4,556 млн. га, а також морський заказник «Філофорне поле Зернова» площею 402,5 тис. га. Відношення фактичної площі ПЗФ до площі держави («показник заповідності») становив 6,91%. У складі ПЗФ було 5 біосферних заповідників, 19 природних заповідників, 56 національних природних парків, 85 регіональних ландшафтних парків, заказники, пам'ятки природи, заповідні урочища, ботанічні сади, зоопарки, дендропарки та парки - пам'ятки садово-паркового мистецтва.

Розроблена і діє Стратегія біорізноманіття ЄС до 2030, згідно якої - біорізноманіття характеризує різноманітність усіх форм життя на Землі, включаючи рослини, тварин, гриби, мікроорганізми та середовища їхнього проживання, екосистеми, які утворюють живі види, забезпечують нас їжею, матеріалами, ліками, відпочинком, здоров'ям та благополуччям. [4]. Втрата біорізноманіття є:

– питанням клімату – руйнування та пошкодження екосистем і ґрунтів прискорює глобальне потепління, а відновлення природи пом'якшує кліматичні зміни;

– питанням безпеки – втрата природних ресурсів, особливо в країнах, що розвиваються, може призвести до конфліктів і збільшує всюди вразливість до стихійних лих;

– питанням продовольчої безпеки – рослини, тварини, включаючи запилювачів і ґрунтові організми, відіграють життєво важливу роль у нашій харчовій системі.

Стратегія передбачає розширення територій ПЗФ в країнах Європи до 30% від загальних територій.

В той час коли цивілізоване суспільство впроваджує і розвиває стратегію сталого розвитку, турбується про збереження різноманіття і забезпечення якісного стану довкілля, рф розв'язала війну в Україні порушуючи всі можливі норми міжнародного права. Російська агресія спричинила руйнування і збитки у всіх галузях економіки України, призвела до величезної шкоди довкіллю, результатом її стала смерть і каліцтва тисяч ні в чому не повинних мірних українців. Одним з аспектів злочинної діяльності рф є руйнування довкілля, яке є воєнним злочином, як встановила у 2022 році Комісія з міжнародного права ООН [5].

За даними Міністерства захисту довкілля та природних ресурсів [6] наслідки воєнних дій та вплив на довкілля вже досягли 2,404 трлн грн., задокументовано 4608 фактів заподіяння шкоди довкіллю внаслідок збройної агресії рф. Що стосується ПЗФ, то підраховані збитки становлять 86,84 млрд грн. Зокрема, знищено та пошкоджено дерев і рослин у кількості 2

677249 шт, що спричинило шкоду - 1,09 млрд грн. Знищено об'єктів тваринного світу - 74 871 шт. – шкода 56,75 млн грн. Зрозуміло, ці дані на сьогодні наближені і неточні, а наслідки будуть уточнюватись і обліковуватись не один десяток років.

За дані апарату Головнокомандувача ЗСУ в Україні станом на кінець 2023 року під частковою **окупацією** РФ перебувають території п'яти областей України: Луганська (98% території), Запорізька (73%), Херсонська (72%), Донецька (57%), Харківська (2%) та повністю окупований півострів Крим. [7]. У зв'язку з окупацією значної частини територій і активними бойовими діями у Луганській, Запорізькій, Херсонській та Донецькій областях об'єкти природно – заповідного фонду на їх територіях на жаль є повністю знищеними і більшість з них не можна буде відновити протягом тривалого часу. Найбільшими втратами є 2 біосферні заповідники у Херсонській області – «Чорноморський» та «Асканія нова». Знищено повністю або частково сотні інших об'єктів ПЗФ

Сьогодні неможливо підрахувати всі збитки які принесла Україні агресія росії, але втрати нанесені докільлю будуть відчутними не лише для України, але і для Європи в цілому. Тому Українці мають донести світовій спільноті, що військова агресія РФ несе загрозу не лише Україні а всьому живому на планеті Земля, і тероризм потрібно наказувати зразу, в якій би формі він не проявлявся, і від якої країни не виходив.

### **Джерела та література**

1. Біорізноманіття. URL: <https://nesu.org.ua/bioriznomanittya/> (дата звернення: 10.04. 2024).
2. Про природно-заповідний фонд України: Закон України від 11.06.1992 р. № 2425-ХІІ, зі змінами від 14.07.2023р. URL: <https://zakon.rada.gov.ua/laws/main/2456-12#Text> (дата звернення: 10.04. 2024).
3. Державний кадастр природно-заповідного фонду України URL: <https://eco.gov.ua> (дата звернення: 11.04. 2024).
4. EU Biodiversity Strategy for 2030 URL: <https://eur-lex.europa.eu/legal-content/EN/TXT/?uri=celex%3A52020DC0380> (дата звернення: 10.04. 2024).
5. Як правильно рахувати екологічні збитки України від війни? URL: <https://ukraine-oss.com/articles/yak-pravylny-rahuvaty-ekologichni-zbytku-ukrayiny-vid-vijny/> (дата звернення: 11.04. 2024).
6. Офіційний ресурс Міністерства захисту довкілля та природних ресурсів України. ЕкоЗагроза. URL: <https://ecozagroza.gov.ua> дата звернення: 10.04. 2024).
7. Скільки територій України перебувають під окупацією – дані апарату Головнокомандувача ЗСУ URL: <https://tsn.ua/ato/skilki-teritoriy-ukrayini-perebuva-yut-pid-okupatsiye-yu-dani-aparatu-golovnokomanduvacha-zsu-2463589.html> (дата звернення: 12.04. 2024).

УДК 502/504+355/359

**Золотник В.; Габрусєва Н., Ph.D, старший викладач**

### **АНАЛІЗ ОСТАННІХ ДОСЛІДЖЕНЬ НАСЛІДКІВ ПІДРИВУ ДАМБИ КАХОВСЬКОЇ ГІДРОЕЛЕКТРОСТАНЦІЇ**

**Анотація.** Множина наслідків терористичної атаки росіян на Каховську ГЕС тільки починає вивчатись українськими та зарубіжним науковцями. У тезах доповіді акцентується увага на ключових аспектах проблеми (економічному, соціальному, екологічному, правовому) означених ученими.

**Ключові слова:** Каховська ГЕС, терористична атака, наслідки, дослідження.

**Zolotnyk V.; Habrusieva N., Ph.D, Senior Lecturer**

Ternopil Ivan Puluj National Technical University, Ukraine

### **ANALYSIS OF RECENT STUDIES ON THE CONSEQUENCES OF THE DAM BREACH AT THE KAKHOVKA HYDROELECTRIC POWER STATION**

**Abstract.** *The multitude of consequences of the Russian terrorist attack on the Kakhovka HES is only beginning to be studied by Ukrainian and foreign scholars. The presentation's abstract focuses on the key aspects of the issue (economic, social, ecological, legal) identified by researchers.*

**Key words:** *Kakhovka HES, terrorist attack, consequences, research.*

Вночі, 6 червня 2023 року російські війська підірвали греблю Каховської гідроелектростанції. Ця атака вже увійшла в історію як одна з найбільш жорстоких та небезпечних для всієї екосистеми терористичних акцій новітньої історії. Як стверджують польські дослідники Кітовский І., Суяк А. та Дрігас М. «...водні ресурси можуть бути як мішенню, так і зброєю під час політичного конфлікту» [1]. Оцінка наслідків техногенної катастрофи, спричиненої московітами, тільки розпочинається, проте вже зрозуміло, що вони будуть відчуватись на протязі багатьох років. Каховська біда привернула увагу багатьох українських та зарубіжних експертів у різних галузях. Вони намагаються оцінити масштаби трагедії та шукають шляхи мінімізації її наслідків.

У спільній роботі українських учених Гапича Г., Новіцького Р. та Онопрієнка Д. (Дніпровський державний аграрно-економічний університет, м. Дніпро, Україна) з зарубіжними колегами – Дентом Д. (Великобританія) та Рубіком Х. (Чехія) стверджується, що з лютого 2022 по 2024 рік російські війська знищили третину запасів прісної води на Україні. Подача питної, технічної та іригаційної води була перекрита на півдні і сході країни. Загальний соціальний, економічний і екологічний збиток оцінюється в десятки мільярдів доларів США, а втрати економічного потенціалу України та необхідні інвестиції з відновлення становлять 600 мільярдів доларів США [2]. Що ж стосується безпосередньо підриву Каховської ГЕС, то за оцінками ООН, які наводять у своїй роботі українські науковиці Саніна І. та Люта Н., 700 тис. людей не мають належного доступу до безпечної питної води. За попередніми підрахунками Кабінету Міністрів України, збитки для довкілля становлять 55 млрд. грн. [3].

Корисними є робота китайських науковців Шу Х., Барбо С. та Ванга Т., які використовуючи супутникові дані видимого, ближнього інфрачервоного та мікрохвильового діапазону фіксують порушення людської діяльності, хаос у навколишньому середовищі та знищення цілих міст, спричинені російською агресією. Дистанційне зондування за відкритими супутниковими джерелами надає об'єктивну інформацію про характер і масштаби руйнувань під час підриву Каховської ГЕС (рис.1) [4].



Рис. 1. Дистанційне зондування прориву Каховської дамби та його вплив на навколишнє середовище.

а) Розташування Каховського водосховища, Каховської ГЕС та Запорізької АЕС на річці Дніпро в Херсонській області. б) Знімки Каховської дамби, зроблені до і після прориву 6 червня 2023 року, що показують знищення контрольованої Росією сторони дамби. в) Масштаб утвореної повені в нижній течії річки Дніпро. г) Знімки Каховського водосховища до і після, що демонструють осушення басейну та провіденційне розташування ставка-охолоджувача поруч із Запорізькою АЕС.

*Джерело: за дослідженням [4]*

Як вказують у своєму дослідженні Тучковенко Ю. та Степаненко С. «з каховського водосховища у пониззя Дніпра зійшло 14,4 км<sup>3</sup> води, що становило 72% від об'єму вод накопичених в ньому до моменту руйнування греблі» [5]. Українські та зарубіжні засоби масової інформації широко висвітлюють Каховську трагедію, зокрема у матеріалах агентства УНІАН (unian.ua) зазначається: «...за підрахунками фахівців, наслідки теракту для дикої природи прогнозуються на площі щонайменше 5 тис. кв. км (зони затоплення та осушення)» [6].

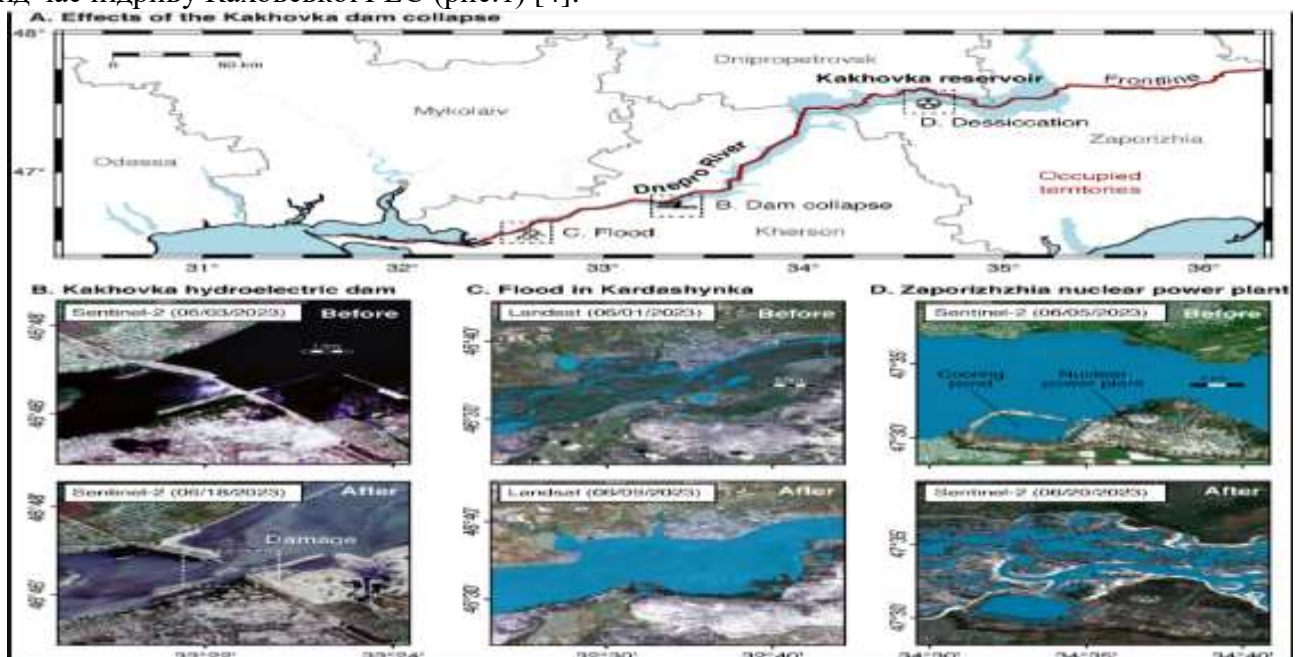
Медики та екологи також б'ють на сполох. Невтішні прогнози дає експерт Мережі захисту національних інтересів ANTS Олег Листопад. У коментарі Суспільному телебаченні він зазначає: «...через загибель тварин почнуть розвиватися збудники інфекцій. Крім того, коли знизиться рівень водосховища, загине велика кількість безхребетних, молюсків, ракоподібних, а на затоплених територіях живуть рідкісні тварини, і є загроза втратити цілі види» [7]. Вказують на епідемічну небезпеку і інші дослідники, зокрема Беліцький О. та Полукаров Ю. звертають увагу на те, що ризик інфекційних захворювань дуже високий через погану каналізаційну систему [8]. Затоплення територій загрожує підвищенням мінералізації та твердості ґрунтових вод через аридний клімат регіону. Потрапляння родючого ґрунтового шару у водойми призведе до швидкого старіння водойм, наслідком чого є істотне заболочення, замори гідробіонтів, погіршення екологічної ситуації тощо [9].

Важливим є і правовий аспект ситуації. Салліван Дж. Е. та Каменский Д. проаналізували події на Каховській ГЕС з позиції міжнародного права та звернули увагу світової спільноти на необхідність прийняття нового міжнародного кодексу поведінки для кращого захисту доступу цивільного населення до електроенергії [10].

Запобігання подібним катастрофам, зокрема спричинених терористичними актами, вимагає комплексного підходу:

- підвищення безпеки інфраструктури ГЕС шляхом встановлення передових систем виявлення та попередження терористичних загроз, включаючи вискоєфективні системи контролю доступу, відеоспостереження та безпеки периметру;
- використання передових технологій для моніторингу та діагностики стану інфраструктури, що дозволяє вчасно виявляти будь-які неполадки або аномальні ситуації;
- проведення регулярних тренувань та навчання персоналу щодо виявлення та реагування на потенційні загрози тероризму;
- встановлення ефективної співпраці з правоохоронними органами для обміну інформацією та координації дій у разі виникнення загроз;
- інформування громадськості про потенційні загрози та методи захисту;
- підвищення рівня свідомості щодо важливості безпеки інфраструктури ГЕС.

Заходи з компенсації екологічної шкоди спричинені катастрофою, мають бути розроблені відповідно до екологічних законів і стандартів та підлягати контролю і нагляду з боку відповідних державних установ і незалежних органів. Найбільш поширеними пропозиціями науковців, правознавців та політиків на сьогодні є:

- вимога компенсації за шкоду, завдану природним екосистемам, у тому числі водним і наземним екосистемам, відновлення біорізноманіття;
- компенсації за шкоду, завдану сільському господарству та громадам, затопленим або пошкодженим внаслідок зміни рівня води;

- фінансування програм реабілітації та реконструкції інфраструктури, що постраждала від підриву;
- підготовка програми компенсації місцевому населенню, яке втратило домівки і землю.

#### Джерела та література

1. Kitowski I., Sujak A, Drygaś M. The water dimensions of Russian – Ukrainian Conflict., *Ecohydrology & Hydrobiology*, 2023. Vol. 23, Iss. 3, P. 335-345. DOI: <https://doi.org/10.1016/j.ecohyd.2023.05.001>.
2. Napich H., Novitskyi R., Onopriienko D., Dent D., Roubik H. Water security consequences of the Russia-Ukraine war and the post-war outlook. *Water Security*, 2024. Vol. 21. P. 100167. DOI: <https://doi.org/10.1016/j.wasec.2024.100167>.
3. Саніна І., Люта Н. Екологічні наслідки підриву греблі Каховської ГЕС і шляхи вдосконалення водопостачання населення. *Mineral resources of Ukraine*, 2023 (2), С. 50-55. DOI: <https://doi.org/10.31996/mru.2023.2.50-55>
4. Xu H., Barbot S., Wang T. Remote sensing through the fog of war: Infrastructure damage and environmental change during the Russian-Ukrainian conflict revealed by open-access data. *Natural Hazards Research*, 2024. Vol. 4. Iss. 1, PP. 1-7. DOI: <https://doi.org/10.1016/j.nhres.2024.01.006>.
5. Тучковенко Ю., Степаненко С. Вплив руйнування греблі Каховської ГЕС на екологічний стан Одеського району Чорного моря. *Проблеми водопостачання, водовідведення та гідравліки*. Вип.44, 2023. С. 71-80. DOI: <https://doi.org/10.32347/2524-0021.2023.44.71-80>.
6. Катастрофа планетарного масштабу - якими будуть екологічні наслідки теракту на Каховській ГЕС — УНІАН (unian.ua). URL: <https://www.unian.ua/ecology/katastrofa-planetarnogo-masshtabu-yakimi-budut-ekologichni-naslidki-teraktu-na-kahovskiy-ges-12289350.html>.
7. Підрив Каховської ГЕС: Еколог розповів про наслідки — Суспільне — Суспільне Новини (suspilne.media). URL: <https://suspilne.media/498772-problemi-z-vodozabezpecennam-ekologieu-infekcii-vtrati-ridkisnih-tvarin-ekolog-pro-naslidki-pidrivu-kahovskoi-ges/>
8. Беліцький О., Полукаров Ю. . Екологічні наслідки підриву греблі Каховської ГЕС. Проблеми охорони праці, промислової та цивільної безпеки: Збірник матеріалів Двадцять дев'ятої Всеукраїнської науково-методичної конференції (з участю студентів), м. Київ, 16 листопада 2023 р. К.: КПІ ім. Ігоря Сікорського, 2023. С. 29-32.
9. Мартюхін А., Волошина Н. Екологічні наслідки руйнування каховського водосховища, протидія терористичним актам у міському середовищі: збірник матеріалів Наукового форуму. Навчально-науковий інститут права та політології УДУ імені Михайла Драгоманова (м. Київ, 21 червня 2023 р.). Київ : Вид-во УДУ імені Михайла Драгоманова, 2023. с. 271-272.
10. Sullivan J. E., Kamensky D. Putin’s power play: Russia’s attacks on Ukraine’s electric power infrastructure violate international law. *The Electricity Journal*, 2024. Vol. 37, Iss. 2, P.107371. DOI: <https://doi.org/10.1016/j.tej.2024.107371>.

УДК 502.72

**Корінець Н., канд. с.-г. наук**

Біосферний заповідник «Асканія-Нова» імені Ф.Е. Фальц-Фейна НААН, Україна

## **ВПЛИВ РОСІЙСЬКО-УКРАЇНСЬКОЇ ВІЙНИ НА БІОСФЕРНИЙ ЗАПОВІДНИК «АСКАНІЯ-НОВА»**

**Анотація.** *Визначено три етапи впливу російсько-української війни на Біосферний заповідник «Асканія-Нова» та особливості кожного етапу. Наведено дані щодо втрат, руйнувань і збитків установи в результаті російської агресії. Охарактеризовано основні загрози для природних екосистем і штучно створених об'єктів заповідника, який понад два роки перебуває на тимчасово окупованій території.*

**Ключові слова.** *Російсько-українська війна, біосферний заповідник «Асканія-Нова», зоопарк, дендрологічний парк.*

**Korinets N., Ph.D.**

The Biosphere Reserve «Askania Nova» named by F.E. Falz-Fein, Ukraine

## **THE IMPACT OF THE RUSSIAN-UKRAINIAN WAR ON THE BIOSPHERE RESERVE «ASKANIA NOVA»**

**Abstract.** *Three stages of the impact of the Russian-Ukrainian war on the Biosphere Reserve «Askania Nova» and the peculiarities of each stage are identified. Data on losses, destruction and damage to the institution as a result of Russian aggression are presented. The main threats to the natural ecosystems and artificially created objects of the reserve, which has been on the temporarily occupied territory for more than two years, are characterized.*

**Keywords:** *Russian-Ukrainian war, Biosphere Reserve «Askania Nova», zoo, dendrological park.*

Російська агресія завдала величезних збитків Біосферному заповіднику «Асканія-Нова» упродовж останніх десяти років. Можна виділити три етапи впливу війни на установу: I етап – з 2014 р. до початку повномасштабного вторгнення; II етап – функціонування заповідника як української установи в окупації; III етап – перебування заповідника під контролем окупаційної адміністрації. Упродовж першого етапу негативний вплив війни на установу був опосередкованим: внаслідок різкого зниження кількості туристів, а також зменшення реалізації продукції зоо- і дендропарку недоотримано значні надходження, які використовуються для збереження природних екосистем і утримання колекцій. Так, у 2014 р. було прийнято 36 тисяч туристів, що склало 40,3% від показників попереднього року [1].

Після повномасштабного вторгнення заповідник упродовж 13 місяців існував на тимчасово окупованій території як українська установа. Хоча бойових дій на території заповідника не було, цілинний степ і колекції під час II етапу зазнали втрат і руйнувань. Так, у березні 2022 р. колона військової техніки 5,7 км рухалася по північному краю ділянки «Північна». 2 листопада 2022 р. російські військові вирили окоп довжиною близько 50 м у заповідній зоні (ділянка «Південна») поблизу селища. За цей час було 6 пожеж (площа згарищ 1457,87 га) [2]. У заповіднику неодноразово проводили обшуки, вилучили зброю, деяке обладнання, транспортні засоби тощо. З жовтня 2022 року окупанти розмістили військову техніку у дендрологічному парку «Асканія-Нова» і заборонили доступ на більшість його території («Нова» частина). Деякі деревні насадження постраждали в результаті дій окупантів. З жовтня 2022 російські військові мешкають в селищі Асканія-Нова постійно. Багато працівників заповідника були вимушені виїхати на підконтрольну Україні територію або за кордон, частина з них звільнилася, що ускладнило утримання і збереження об'єктів установи, проведення наукової діяльності. Часті прольоти російських військових гелікоптерів і літаків на висоті кількох метрів над землею, а також ракет дуже лякали тварин зоопарку. 1.01.2022 р. в ньому



було 3597 особин, в т.ч. 1623 копитних [1]. Кілька разів руйнували огорожу загону, де утримувалися копитні. Руйнування огорож може призвести до масової загибелі копитних, оскільки їх неможливо буде загнати назад без втрат. Тварин вб'ють або вони загинуть на замінованих ділянках, від спраги тощо. З початку 2023 р. окупанти розмістили військову техніку в зоопарку, їх перебування стало неконтрольованим.

Всупереч всім проблемам за 13 місяців було збережено колекції дендро- і зоопарку, обладнання, бібліотеку, архіви, музейні експонати, колекцію 17 половецьких «баб», заготовлено і придбано корми для тварин, ветеринарні препарати, запчастини, пальне, зроблено реконструкцію ставка у дендропарку. До фактичного захоплення заповідника окупаційною владою 20.03.2023 р. ситуація була складною, але контрольованою.

В III періоді мали місце 40 пожеж, дві з яких були масштабними і охопили значну частину заповідної зони. Загалом за весь період окупації у різних функціональних зонах заповідника сталось 46 пожеж. За даними дистанційного моніторингу вигоріло 5880,48 га, у тому числі: 2208,62 га заповідного степу, 3618,38 га агроландшафтів (рілля, перелоги та лісосмуги), 53,48 га земель у межах населених пунктів. Внаслідок злочинних дій окупантів під час гасіння пожежі 1 вересня 2023 р. на ділянці «Успенівка» знищили частину цілинного степу [3]. У 2024 році проведено масштабні рубки дерев «Старої» частини парку. Деякі дерева загинули через недостатній догляд. У грудні 2023 і березні 2024 р. вивезли 10 особин копитних, частина тварин зоопарку загинула внаслідок недбалості і відсутності лікування. Зараз є суттєва нестача кормів. Можливо, деякі копитні і птахи зоопарку загинули від інфекційних захворювань, спалахів яких до війни в заповіднику не фіксували. Після захоплення установи доступ науковців до більшої частини території унеможливлено, тому визначення втрат і збитків, завданих заповіднику за час окупації, може бути здійснене лише після звільнення. Наукові дослідження суттєво обмежені і скореговані відповідно до обставин. Після окупації екскурсійна діяльність, реалізація продукції, надання послуг були унеможливлені. Враховуючи, що у 2021 р. до спецфонду установи надійшло 12,6 мільйонів гривень, сума збитків внаслідок недоотриманих надходжень від рекреаційної, наукової, природоохоронної, туристично-екскурсійної та іншої діяльності за 2022–2023 рр. складає близько 31,2 мільйонів гривень.

Серед основних загроз для заповідника є військові дії поблизу або на його території; замінування, побудова фортифікаційних споруд, руйнування інфраструктури і обладнання; пожежі, знищення цілини, флори і фауни заповідного степу; вирубування деревних насаджень; вивезення і вбивство копитних і птахів, загибель тварин і насаджень в результаті некомпетентних дій, злочинної бездіяльності, халатності окупаційної адміністрації і обслуговуючого персоналу; вивезення чи знищення музейних експонатів, половецьких скульптур, архіву, бібліотеки; брак кваліфікованих кадрів.

### **Джерела та література**

1. Літопис природи Біосферного заповідника «Асканія-Нова». Том 39 за 2021 рік. – Асканія-Нова, 2022. 312 с. № держреєстрації ДР 0121U108395.
2. Шаповал В. В., Біатов А. П., Василюк О. В. Пожежі в Біосферному заповіднику «Асканія-Нова» в період російської окупації // Збереження біологічного та ландшафтного різноманіття на природно-заповідних територіях : матер. конф., присвяченої 100-річчю Канівського природного заповідника (21–23 вересня 2023 р., м. Канів, Черкаська область) / ред. В. М. Грищенко. – Чернівці : Друк Арт, 2023. С. 172–180. (Серія: «Conservation Biology in Ukraine». Вип. 36).
3. Шаповал В.В. До оцінки шкоди, завданої природним комплексам та об'єктам Біосферного заповідника «Асканія-Нова» імені Ф.Е. Фальц-Фейна НААН України внаслідок збройної агресії та окупації території // Природа в окупації – 10 років російської військової агресії проти довкілля. Перспективи відновлення природно-заповідних територій України: збірка матеріалів Всеукраїнської науково-практичної конференції (м. Хмельницький, 28-29 березня 2024 р.) – Київ : Центр екологічної освіти та інформації, 2024. С. 82–86.

УДК 325.54

**Нестайко І., канд. пед. наук, доц.; Сеньовська Н., канд. пед. наук, доц.**

Тернопільський національний педагогічний університет імені Володимира Гнатюка, Україна

### **НАСЛІДКИ БІЖЕНСТВА ДЛЯ ПРИЙМАЮЧИХ КРАЇН, СПРИЧИНЕНІ ЗБРОЙНИМИ КОНФЛІКТАМИ**

**Анотація.** *Статтю присвячено аналізу стану біженства для приймаючих країн, спричиненого збройними конфліктами, висвітлено основні проблеми, з котрими зіткнулися біженці та шляхи подолання кризи, звернено увагу на соціальну адаптацію біженців.*

**Ключові слова:** *біженці, збройний конфлікт, соціальна адаптація.*

**Nestaiko I., Ph.D., Assoc. Prof.; Senovska N., Ph.D., Assoc. Prof.**

Ternopil Volodymyr Hnatyuk National Pedagogical University, Ukraine

### **CONSEQUENCES OF REFUGEES FOR HOST COUNTRIES RESULTING FROM ARMED CONFLICTS**

**Abstract:** *This article analyzes the state of refugees for host countries caused by armed conflicts, highlighting the main problems faced by refugees and ways to overcome the crisis, with a focus on the social adaptation of refugees.*

**Keywords:** *refugees, armed conflict, social adaptation.*

Від початку російської агресії на Україну, країну змушені були залишити мільйони біженців. Більшість з них опинилась у Польщі, яка виявила свою солідарність і підтримку. Надання допомоги у багатьох аспектах впало на плечі звичайних громадян Польщі, зокрема в таких питаннях як: забезпечення житлом, харчування та соціальної допомоги. Польська влада і до сьогодні підтримує українців у необхідності надання освітніх послуг, ринку праці, служби здоров'я, поселення сотні тисячам, а навіть і мільйонам біженців з України. Найважливішим стоїть питання про забезпечення їм безпеки і створення умов сприйняття та трактування як своїх у польському суспільстві.

Перше формально-юридичне визначення поняття «біженець» ми зустрічаємо в документах Ліги Націй. Організація виникла внаслідок трагедії та СВІТОВОЇ війни, і її метою було вжити заходів і механізмів для запобігання цьому і нових воєн. була зроблена спроба створити механізми для захисту людей, які внаслідок цього змушені залишити місце проживання у результаті збройних конфліктів. Під час функціонування ліги націй використовувалися критерії походження, громадянства та відсутність дипломатичного захисту держави. В цей період біженцями могли бути люди вірменського та асирійського походження, австрійського, турецького, іспанського і німецького [3].

Ситуація, в якій знаходяться особи, котрі втікали з України до Польщі є надзвичайно складна як для них самих, так і для суспільства загалом. У таких кризових умовах основним дуже важливо забезпечити повагу прав і свобод кожного.

Найбільшими проблемами за кордоном українці називають: відсутність належних житлових умов. 58 відсотків респондентів живуть у приватних будинках чи квартирах, деякі у центрах і готелях, які підготувала для них влада, багато діляться приміщеннями, також приватними, з іншими людьми. Відсутність приватного життя та необхідність ділити кухню та ванну кімнату з незнайомцями є одними з найбільш часто згадуваних проблем, як і відсутність спокійного місця для навчання дітей. На відсутність тихого куточка в основному скаржаться студенти 16-17 років, а не молодші.

Ще одна велика проблема – нестача грошей. 79 відсотків респондентів мають проблеми матеріальні. Лише чверть біженців здатна покривати поточні витрати із зарплати. Нині 33 відсотки приїжджих працюють і заробляють; деякі продовжують свою поточну роботу дистанційно. Для третини основним джерелом доходу на даний момент є пільги; особливо це



стосується Німеччини (52%) та Чехії (41%). Деякі жінки-біженки не можуть влаштуватися на оплачувану роботу, тому що їм доводиться доглядати за дітьми або літніми членами сім'ї.

Кожен другий біженець працює нижче своєї кваліфікації та освіти.

Однією з перешкод, через яку біженці відмовляються від освіти, не можуть знайти роботу чи мають проблеми з продовженням лікування, дослідники називають незнання мови. Четверть респондентів взагалі не знають мови країни, в якій оселилися. Найбільше таких людей було в Естонії, Румунії та Угорщині, найменше – зрозуміло через схожість мови – у Польщі, Чехії та Словаччині. Лише 23 відсотки вивчаючи мову нової країни, це частіше молоді люди, ніж літні люди.

Менше половини біженців, які навчалися в Україні до війни, продовжують навчання в країні перебування. Таким чином, дві третини дітей продовжують навчання онлайн в Україні або навчаються самостійно за українськими навчальними матеріалами. Деякі взагалі не відвідують школу, тому що не мають комп'ютера чи планшета, за допомогою якого можна було б брати участь в онлайн-уроках, не мають постійного місця проживання [4].

Що стосується самопочуття, то кожен другий респондент зізнався, що після виїзду з України відчував сум і депресію, причому частіше це стосується жінок, ніж чоловіків. Дві третини респондентів показали, що вони відчували панічні атаки та напади тривоги. Автори звіту вказують на тривожні результати серед дітей, оскільки дослідження показало, що 50% з них проблеми зі сном і концентрацією, а кожен другий втратив самооцінку і відчуває надмірну чутливість. Проте, як це не парадоксально, багато, аж дві третини українців, заявляють, що дивляться в майбутнє з оптимізмом [4].

#### **Джерела та література**

1. Chlebny, J. Postępowanie w sprawie o nadanie statusu uchodźcy. Warszawa 2011, Wydawnictwo C.H. Beck.
2. Dobrowolska-Polak J., Ludzie w cieniu wojny. Ludność cywilna podczas współczesnych konfliktówzbrojnych, Poznań 2011.
3. Głogowska Patrycja. Konsekwencje procesów uchodźczych wywołanych Konfliktami zbrojnymi dla państw przyjmujących. TeKa of Political Science and International Relations – UMCS, 2022, 17/1, 57–72 <https://journals.umcs.pl/teka/article/viewFile/15008/10679>.
4. Kiwnik Pargana J. Uchodźcy z Ukrainy. <https://www.dw.com/pl/uchod%C5%BAcy-z-ukrainy-co-trzecia-osoba-chce-wr%C3%B3ci%C4%87-do-domu/a-64846218>.
5. Stankiewicz W. M., Konflikt jako zjawisko integrujące i dezintegrujące oblicze współczesnego świata, Olsztyn 2008, s.19
6. Ustawa Prawo oświatowe, Dz.U. 2017 poz. 59
7. Ząbek M., Łodziński S. Uchodźcy w Polsce. Próba spojrzenia antropologicznego. Warszawa 2008. Oficyna Wydawnicza ASPRA-JR
8. Wesprzyjmy dzieci i młodzież z Ukrainy! Pokażmy nauczycielom i nauczycielkom, że nie są sami! URL: <https://www.amnesty.org.pl/szkola-dla-wszystkich/>

УДК 621.039

**Стручок В.**

Тернопільський національний технічний університет імені Івана Пулюя, Україна

#### **ДО ПИТАННЯ ЗАХИСТУ ПЕРСОНАЛУ ТА НАСЕЛЕННЯ ВНАСЛІДОК АВАРІЇ НА ЧОРНОБИЛЬСЬКІЙ АЕС**

**Анотація.** Розглянуто масштаби забруднення та втрати персоналу та особового складу формувань цивільної оборони безпосередньо після аварії на Чорнобильській АЕС, основні заходи захисту населення. Детально розглянуто моніторинг радіаційної обстановки та основні об'єктивні та суб'єктивні причини проблемності його проведення. Досліджено причинно-

*наслідковий зв'язок між моніторингом радіаційної обстановки та проведенням і плануванням евакуації населення з 30-кілометрової зони навколо Чорнобильської АЕС.*

**Ключові слова:** *моніторинг, радіаційна обстановка, евакуація.*

## **Struchok V.**

Ternopil National Technical University named after Ivan Pylyuy

### **TO THE ISSUE OF THE PROTECTION OF PERSONNEL AND THE POPULATION AS A RESULT OF THE ACCIDENT AT THEN CHORNOBYL NPP**

**Abstract.** *The scale of pollution and loss of personnel and personnel of civil defense formations immediately after the accident at the Chornobyl nuclear power plant, the main measures to protect the population were considered. The monitoring of the radiation situation and the main objective and subjective reasons for the difficulty of its implementation are considered in detail. The cause-and-effect relationship between monitoring the radiation situation and conducting and planning the evacuation of the population from the 30-kilometer zone around the Chornobyl NPP was investigated.*

**Keywords:** *monitoring, radiation situation, evacuation.*

26 квітня 2024 року минає 38 років з часу, коли сталася найбільш масштабна радіаційна аварія на планеті Земля - аварія на Чорнобильській атомній електростанції (АЕС) (м. Прип'ять, Україна). Внаслідок аварії було забруднено радіонуклідами  $I^{131}$ ,  $Cs^{137}$ ,  $Sr^{90}$  42000 км<sup>2</sup> території. За станом на 1 січня 1988 року втрати серед персоналу станції та особового складу формувань цивільної оборони, що брали участь у ліквідації наслідків аварії, склали 145 осіб, з них 29 із смертельним наслідком. Усі особи мали діагноз гостра променева хвороба того, чи іншого ступеня. Кількість населення, що отримало внутрішнє опромінення щитоподібної залози більше 30 бер, склало більше 150 тис. осіб [1].

У питанні захисту персоналу АЕС та населення, що проживає на прилеглий території, ключову роль має моніторинг радіаційної обстановки на промисловому майданчику АЕС та прилеглий території, вчасне проведення його оповіщення та, при потребі, евакуації з небезпечних ділянок та йодної профілактики.

Встановлено, що в цілому моніторинг радіаційної обстановки здійснювався багатьма відомствами, що брали участь у ліквідації наслідків аварії, тому чіткої інформації про її стан не було. Кожне відомство, державна установа вважали за необхідне мати свій банк даних зазначеної інформації. Зокрема, моніторинг вівся хімічними військами, підрозділами Держкомгідромету, Мінохоронздоров'я СРСР, республіканських агропромів, Міненерго, Мінсередмашу СРСР, Комплексною геохімічною експедицією АН СРСР та іншими організаціями. Значний вплив на якість моніторингу радіаційної ситуації, як виявилось, мав плямистий характер забруднення територій, що був наслідком плямистих випадань радіоактивних речовин з викидів аварійного реактора. Він дуже залежав від метеорологічних умов: напрямку та швидкості вітру в приземному шарі та на висотних шарах атмосфери, ступеню вертикальної стійкості повітря та інших.

Тому фактично евакуація населення здійснювалась за геометричним принципом. Спочатку з кола радіусом 10 км навколо Чорнобильської АЕС, потім з 30-кілометрової зони. Це призвело до евакуації населення з населених пунктів, де територія була придатною для проживання. Зокрема, із сіл Бички, Ніневецьке, куди населення було повернуте у липні 1986 року.

Плани евакуації населення з 30-км зони та розрахунки їх транспортного забезпечення виявилися нереальними, оскільки передбачали проведення евакуації за секторами, а не за фактичними зонами радіоактивного забруднення, що викликало необхідність їх термінового перероблення в ніч на 27 квітня.

Тому тільки в другій половині дня 27 квітня було проведено евакуацію 49360 чоловік населення з м. Прип'ять, а після подальшого погіршення радіаційної обстановки в період з 2 по

7 травня решти населення з 30-км зони в кількості 40915 чоловік. Для поглибленого обстеження в стаціонари республіки було госпіталізовано 17,4 тис. чоловік.

### Джерела та література

1. Стручок В.С. Аналіз причин виникнення втрат внаслідок аварії на Чорнобильській АЕС. Матеріали I Міжнародної наукової конференції «Воєнні конфлікти та техногенні катастрофи: історичні та психологічні наслідки» (до 35 роковин аварії на Чорнобильській АЕС), 22-23 квітня 2021 року. Тернопіль, 2021. С.83-84. <http://elartu.tntu.edu.ua/handle/lib/35083>.

УДК 94:637(477.64+477.73).8

**Шостаківська Н., канд. пед. наук, доц.; Митулинський Р.**

Тернопільський національний технічний університет імені Івана Пулюя, Україна

### ПІДРВАННЯ ГРЕБЛІ ДНІПРОГЕСУ 1941 РОКУ: АНАЛІЗ ПОДІЇ ТА ОЦІНКА ЛЮДСЬКИХ ВТРАТ

**Анотація.** У цій доповіді проводиться докладне дослідження наслідків підірвання греблі ДніпроГЕСу під час Другої світової війни у 1941 році. Заснована на свідченнях очевидців та аналізі джерел, доповідь ставить за мету показати кількість жертв та наслідки цієї історичної події. Проведений аналіз вказує на те, що оцінки значної кількості загиблих унаслідок підірвання греблі не підтверджуються даними та документами. Доповідь також розглядає процес відновлення роботи ДніпроГЕСу після події та її вплив на подальший розвиток подій у регіоні. Висновки, отримані в результаті дослідження, мають важливе значення для розуміння подій того часу та їх впливу на історію України. Аналізуючи факти та обставини події, доповідь спрямована на уточнення та підтвердження історичної правдивості, відкидаючи вигадки та непідтвержені інформаційні версії.

**Ключові слова:** ДніпроГЕС, ГЕС, Дамба, Суверенітет, Окупаційні, Гребля, Радянський.

**Shostakivska N., Ph.D., Assoc. Prof.; Mytulynskiy R.**

Ternopil Ivan Puluj National Technical University, Ukraine

### EXPLOSION OF THE DNIPRO HYDROELECTRIC STATION DAM IN 1941: EVENT ANALYSIS AND ASSESSMENT OF HUMAN LOSSES

**Abstract.** This report provides a comprehensive investigation into the consequences of the explosion of the Dnipro Hydroelectric Station dam during the Second World War in 1941. Based on eyewitness testimonies and source analysis, the report aims to demonstrate the number of casualties and the consequences of this historical event. The analysis conducted indicates that the estimates of a significant number of casualties as a result of the dam explosion are not corroborated by data and documents. The report also examines the process of restoring the operation of the Dnipro Hydroelectric Station after the event and its impact on further developments in the region. The conclusions drawn from the research are of significant importance for understanding the events of that time and their impact on the history of Ukraine. By analyzing the facts and circumstances of the event, the report aims to clarify and confirm historical truthfulness, rejecting speculation and unsubstantiated information versions.

**Keywords:** Dnipro Hydroelectric Station, HES, Dam, Sovereignty, Occupation, Reservoir, Soviet.

Події 2023 року, пов'язані з частковим руйнуванням дамби Каховської ГЕС, привернули увагу громадськості до нагальної проблеми безпеки нашої країни. Після оголошення владою України про те, що дамбу підірвали російські окупаційні сили, розпочалася серія протиріччя та обвинувачень. У світлі цих подій нагадується історичний епізод з 18 серпня 1941 року, коли була підірвана гребля ДніпроГЕСу. Поєднання цих двох історичних фактів, хоч і віддалених

відстанню в часі, надає можливість проаналізувати важливі аспекти забезпечення національної безпеки, відстоювання суверенітету та впливу ворожих військ на критичну інфраструктуру. У цьому контексті варто розглянути деталі обох ситуацій та визначити можливі причини та наслідки таких дій для національної безпеки та стабільності.

Для вивчення події підризу греблі ДніпроГЕСу було використано історичні джерела, включаючи спогади очевидців та архівні матеріали. Метод дослідження полягав у зборі, аналізі та інтерпретації інформації з різних джерел.

За допомогою аналізу історичних документів та літератури було вивчено хронологію подій, зокрема процес підготовки до підризу греблі та саме прийняття рішення про цей акт.

Додатково були використані архівні матеріали, звіти командування та дані про місцезнаходження військових підрозділів. За допомогою цих джерел було реконструйовано ситуацію на момент підготовки та виконання підризу греблі.

Аналіз інформації та джерел проводився з використанням методів критичного мислення та логічного аналізу. Всі зібрані дані були об'єктивно проаналізовані з метою отримання повної та достовірної інформації про подію.

Історичний контекст події: Підготовка до підризу греблі ДніпроГЕСу та прийняття рішення про цей акт відбувалося на тлі німецької агресії під час Другої світової війни. Командування Південного фронту дало добро на підрив в разі крайньої необхідності.

Виконавці та механізм ухвалення рішення: Рішення про підрив греблі було ухвалене місцевими військовими начальниками, зокрема фахівцями з підривної справи. Командування Південного фронту надало добро на підрив у разі необхідності.

Свідчення очевидців: Фрагментарні спогади очевидців описують страхітливий наслідок підризу греблі, включаючи крики і зойки людей, які встигли перейти греблю перед вибухом. Човни були використані для рятування людей, які випливали на верхівки дерев після піднімання рівня води.

Внаслідок підірвання греблі ДніпроГЕСу під час Другої світової війни наслідками було значне затоплення території навколо річки Дніпро та виникнення шкоди для місцевого населення та інфраструктури. В ході дослідження було встановлено, що оцінки великої кількості загиблих не підтверджуються достовірними даними, і зазначається, що реальна кількість жертв була значно меншою.

Причини підризу: Хоча у радянській пропаганді стверджувалося, що греблю підірвали для ускладнення німецькій переправи через Дніпро, історичні джерела не підтверджують наявності німецьких переправ у межах впливу швидкої води після підризу. Також, численні версії кількості загиблих від підризу греблі є фрагментарними та не підкріплені достовірними джерелами.

Візуальні докази: Фотографії, що відображають стан греблі перед підривом та німецьких військовослужбовців біля неї, підтверджують присутність німецьких сил в районі греблі до її підризу (див. рисунок 1).



**Рис. 1.** Підірвана в серпні 1941 року ДніпроГЕС без попередньої евакуації населення, в результаті чого, за деякими підрахунками, загинули десятки тисяч цивільних людей

Ці результати надають унікальний взгляд на подію підриву греблі ДніпроГЕСу, розкриваючи деталі прийняття рішення, його виконавців, а також наслідки для місцевого населення та військових операцій у Другій світовій війні.

Уточнення щодо кількості жертв та опис реакції німецької сторони дозволяють краще зрозуміти складність та наслідки подій, пов'язаних з підривом греблі ДніпроГЕСу. Важливо підкреслити, що найбільш достовірними є свідчення очевидців та аналіз історичних джерел, що дають можливість створити більш об'єктивну картину цих подій.

Кількість жертв: Немає однозначних даних щодо точної кількості загиблих під час підриву греблі ДніпроГЕСу. Найближча до правди оцінка становить близько 3 тисяч жертв, що значно менше, ніж раніше згадувані цифри від 80 до 120 тисяч.

Наслідки підриву греблі: Після підриву греблі вода швидко піднялася і спричинила значні руйнування в районі. Очевидці спогадають про страхітливі наслідки та активну рятувальну діяльність місцевого населення.

Реакція німецької сторони: Німці спробували контролювати рівень води шляхом послідовних вибухів та мінування греблі. Проте їхні спроби не завадили радянським військам у форсуванні Дніпра та просуванню вперед.

Відновлення роботи ДніпроГЕСу: Після війни роботу греблі відновлено, перша черга була запущена в 1947 році, а друга - у 1950 році.

### **Джерела та література**

1. Часи змінюються, політика кремля — ні: історія підриву греблі ДніпроГЕСу в 1941-му. URL: <https://armyinform.com.ua/2022/10/26/chasy-zminuyutsya-polityka-kremlya-ni-istoriya-pidryvu-grebl-i-kahovskoyi-ges-u-1941-mu/> (дата звернення 08.04.2024).

2. Підрив дамби на Дніпрі. Як і навіщо це зробили за наказом Кремля в 1941 році. URL: <https://www.bbc.com/ukrainian/news-65823210> (дата звернення 08.04.2024).

3. У 1941 році було підірвано ДніпроГЕС, щоб зупинити німців. Скільки людей загинуло? URL: <https://www.radiosvoboda.org/a/pidryv-dniprohes-u-1941-rotsi/31415294.html> (дата звернення 08.04.2024).

УДК 504.058

**Шостаківська Н., канд. пед. наук, доц.; Пасько М.**

Тернопільський національний технічний університет імені Івана Пулюя, Україна

### **ЗБЕРЕЖЕННЯ НАВКОЛИШНЬОГО СЕРЕДОВИЩА ПІСЛЯ ЕКОЦИДУ НА КАХОВСЬКІЙ ГЕС**

***Анотація.** Екологічна катастрофа, спричинена руйнуванням греблі Каховської гідроелектростанції, викликала серйозні наслідки для навколишнього середовища та життя людей. Ця подія стала великим викликом і підкреслила важливість безпеки та екологічної свідомості. Аварія призвела до екоциду та серйозних наслідків для прилеглих територій та навколишнього середовища. Відбулося забруднення водоймища Дніпра хімічними речовинами які призводять до негативного впливу на біорізноманіття регіону. Текст аналізує наслідки катастрофи, вказує на загрози для екосистеми регіону та здоров'я людей.*

***Ключові слова:** екоцид; ГЕС; екосистеми; відновлення; греблі; руйнування; інфраструктури; водних; суспільства; природних.*

**Shostakivska N., Ph.D., Assoc. Prof.; Pasko M.**

Ternopil Ivan Puluj National Technical University, Ukraine

### **ENVIRONMENTAL PROTECTION AFTER THE ECOCIDE AT KAKHOVKA HPP**

***Abstract.** The environmental catastrophe caused by the destruction of the Kakhovka hydroelectric power station dam has had serious consequences for the environment and human life.*

*This event was a great challenge and highlighted the importance of safety and environmental awareness. The accident led to ecocide and serious consequences for the surrounding areas and the environment. The Dnipro River was contaminated with chemicals, which had a negative impact on the biodiversity of the region. The text analyses the consequences of the disaster and points out the threats to the region's ecosystem and human health.*

**Keywords:** *ecocide; hydropower plants; ecosystems; restoration; dams; destruction; infrastructure; water; society; natural.*

У ланцюгу подій, що склалися навколо Каховської гідроелектростанції, загадковий вибух став початком суцільної катастрофи. Цей вибух, за фактами, не був випадковим, а зумисним і вчинений з метою зруйнувати структуру, яка контролювала потік води у Дніпрі. Інженери та фахівці відтепер стоять перед завданням відновлення не тільки станції, але й екосистеми, яка постраждала через цей акт екоциду[1].

Перед підривом, Каховська ГЕС була життєво важливою не лише для виробництва електроенергії, але й для регулювання водних ресурсів регіону. Вона забезпечувала водою місцеві населені пункти, зрошення сільськогосподарських угідь та навігацію по Дніпру[2]. Після підриву, ці функції були зруйновані, а разом з ними - і екосистема регіону.

Однією з перших і найбільш очевидних наслідків стало затоплення прибережних територій, що призвело до втрат у сільському господарстві, зруйнування інфраструктури та втрати житлового фонду. Втрати, оцінені в мільярди доларів, підкреслюють масштаб трагедії, яка відбулася[2].

Екологічні наслідки катастрофи також важко переоцінити. Знищення екосистеми водосховища викликає загрозу для численних видів тварин та рослин. Прибережні зони, раніше заповнені життям і біорізноманіттям, тепер під загрозою зникнення. Навіть акваторія Дніпра стала предметом забруднення екосистеми, зокрема, мазутом, мінами і багато іншими шкідливими речовинами, що витікали з ушкоджених споруд[3]. Втрати, спричинені екологічною катастрофою Каховської ГЕС, відчуються не лише на місцевому рівні, але й на національному та навіть міжнародному рівнях. Зміна водного режиму Дніпра може вплинути на водопостачання та економіку ряду областей, а також на екосистеми, що знаходяться нижче течії річки [2]. Проте, серед усього цього лишається промінь надії, вчені та фахівці працюють над пошуком рішень для відновлення екосистеми та відновлення нормального функціонування регіону. Вони шукають шляхи для зменшення втрат і збереження навколишнього середовища на майбутнє[1].

Екологічна катастрофа Каховської ГЕС стала важливим уроком для всього світу про те, як вплив людини може мати непоправні наслідки для природи та суспільства. Наприклад, руйнування Каховської ГЕС стало яскравим прикладом того, як військові конфлікти та ворожнеча можуть призвести до серйозних екологічних наслідків. Воно підкреслило важливість забезпечення мирного співіснування та розвитку альтернативних джерел енергії, які б не тільки задовольняли потреби суспільства, але й були б безпечними для довкілля. Катастрофа нагадала про необхідність ефективного контролю та планування використання водних ресурсів. Збереження водних екосистем і раціональне використання водних ресурсів стають ключовими завданнями в умовах зміни клімату та зростання глобальних викликів.

Національні та міжнародні установи повинні спільно працювати над розробкою та впровадженням стратегій адаптації до змін клімату та підтримки екосистем. Це може включати в себе впровадження екологічно чистих технологій, створення запасних водних джерел та розвиток системи водопостачання і водовідведення, які були б стійкими до військових конфліктів та природних катастроф. Завдяки спільним зусиллям і розумному управлінню, можливо змінити ситуацію на краще та запобігти подібним катастрофам у майбутньому[1]. Важливо навчитися на помилках минулого та вжити всі необхідні заходи для забезпечення сталого розвитку та збереження нашого середовища для майбутніх поколінь. Катастрофа на

Каховській ГЕС нагадала нам про важливість гармонійного співіснування з природою та необхідність захисту найцінніших ресурсів.

Катастрофа на ГЕС наголосила до строгого дотримання міжнародних норм, зокрема у відношенні до цивільних об'єктів та інфраструктури. Згідно з міжнародними договорами, греблі та інші гідротехнічні споруди не повинні бути об'єктами воєнних дій, оскільки їхнє руйнування може мати серйозні наслідки для навколишнього середовища і населення. Таким чином, катастрофа на Каховській ГЕС викликала серйозне обурення та засудження з боку міжнародної спільноти. Вона привернула увагу до проблеми екологічної безпеки в умовах військових конфліктів, підкреслила необхідність забезпечення захисту цивільних об'єктів та природних ресурсів навіть у найскладніших умовах[3].

Відновлення ГЕС та місцевих екосистем вимагатиме значних зусиль та ресурсів. Необхідно провести комплексні екологічні оцінки та розробити плани відновлення, спрямовані на мінімізацію негативних наслідків для природи і суспільства.

Катастрофа викликала серйозні економічні та соціальні наслідки. Вона призвела до значних втрат у сільському господарстві, енергетиці, транспорті та інших сферах економіки. Ця катастрофа є важливим нагадуванням про вразливість людського впливу на природу та необхідність забезпечення екологічної стійкості і безпеки, здійснення відповідальної та узгодженої діяльності з урахуванням інтересів природи для майбутніх поколінь. Руйнування греблі та затоплення прилеглих територій призвели до серйозного порушення біорізноманіття та екологічної рівноваги у регіоні[1]. Тому важливо приділити увагу відновленню річкових екосистем, включаючи рослинний і тваринний світ, а також регенерацію ґрунтів та водних ресурсів.

Значна кількість відновлювальних робіт буде спрямована на очищення водних акваторій від забруднень, розміщення нових рибних популяцій та відновлення прибережних зон. Доцільним буде проведення регулярного моніторингу якості води та екологічного стану річкових територій з метою попередження подібних катастроф у майбутньому та вчасного реагування на екологічні загрози. Важливо здійснити комплексну оцінку економічних, соціальних і екологічних наслідків катастрофи для регіону та всієї країни[3]. Це допоможе розробити ефективні стратегії відновлення та спрямувати необхідні ресурси на відновлення екосистем, інфраструктури та соціальних систем, що постраждали внаслідок події. Також необхідно забезпечити широку участь громадськості, наукових установ, організацій та владних структур у процесі відновлення і розвитку регіону. Спільна робота всіх зацікавлених сторін є ключовою для забезпечення успішного відновлення і створення стійкої та здорової екологічної системи.

Для забезпечення ефективного відновлення після катастрофи на Каховській ГЕС, необхідно приділити увагу не лише відновленню інфраструктури, а й підтримці постраждалих громад та економічному відновленню регіону. Розвиток програм соціально-економічної реабілітації допоможе забезпечити підтримку для місцевого населення, яке втратило свої домівки, робочі місця та засоби до існування.

Однією з ключових складових відновлення є створення нових робочих місць та розвиток сфери підприємництва в регіоні. Програми підтримки малих і середніх підприємств, а також ініціативи з привертання інвестицій, сприятимуть створенню нових можливостей для місцевих жителів та підтримці економічного зростання. Важливо враховувати потреби відновлення соціальних і культурних інституцій, таких як школи, лікарні, культурні центри та інші. Розвиток програм реабілітації у сфері освіти, охорони здоров'я та культури допоможе відновити нормальне функціонування суспільства і забезпечити підтримку для людей, які постраждали від катастрофи.

Для забезпечення стійкого та сталого відновлення, важливо враховувати принципи екологічної сталості та впроваджувати заходи з мінімізації впливу людської діяльності на

природні екосистеми. Це може включати в себе заходи з відновлення природних ландшафтів, захист біорізноманіття задля збереження водних ресурсів[1].

Загалом, ефективне відновлення після катастрофи на Каховській ГЕС вимагатиме комплексного та координованого підходу з боку владних структур, місцевих громад та міжнародних партнерів. Тільки спільними зусиллями можна забезпечити успішне відновлення та створити умови для сталого розвитку і процвітання регіону в майбутньому.

#### Джерела та література

1. Сім головних питань і відповідей після підриву Каховської ГЕС. URL: <https://uifuture.org/publications/7-golovnyh-pytan-i-vidpovidej-pislya-pidryvu-kahovskoyi-ges%E1%84%B3>

2. Каховська ГЕС: наслідки для агросектору та удар по екології України. URL: <https://agropolit.com/cards/11-kahovska-ges-naslidki-dlya-agrosektoru-ta-udar-po-ekologiyi-ukrayini>

3. Підрив Каховської ГЕС. URL: [https://uk.wikipedia.org/wiki/%D0%9F%D1%96%D0%B4%D1%80%D0%B8%D0%B2\\_%D0%9A%D0%B0%D1%85%D0%BE%D0%B2%D1%81%D1%8C%D0%BA%D0%BE%D1%97\\_%D0%93%D0%95%D0%A1](https://uk.wikipedia.org/wiki/%D0%9F%D1%96%D0%B4%D1%80%D0%B8%D0%B2_%D0%9A%D0%B0%D1%85%D0%BE%D0%B2%D1%81%D1%8C%D0%BA%D0%BE%D1%97_%D0%93%D0%95%D0%A1)

УДК 504.456

**Шостаківська Н., канд. пед. наук, доц.; Шевчук М.**

Тернопільський національний технічний університет імені Івана Пулюя, Україна

#### **ВПЛИВ ВОЄННИХ КОНФЛІКТІВ ТА ТЕХНОГЕННИХ КАТАСТРОФ НА БЕЗПЕКУ ЖИТТЄДІЯЛЬНОСТІ, ЛОКАЛЬНІ ТА ГЛОБАЛЬНІ ЕКОСИСТЕМИ**

**Анотація.** У статті розглянуто вплив воєнних конфліктів та техногенних катастроф на життєдіяльність людства та екосистеми. Показано, що ці події мають серйозні наслідки для навколишнього середовища, забруднюючи повітря, воду та ґрунт, та спричиняючи втрату біорізноманіття. Висвітлено, що техногенні катастрофи, такі як аварії на хімічних заводах, також мають довготривалі наслідки на екосистеми та здоров'я людей. Розглянуто соціально-економічні наслідки війни та катастроф, такі як втрата житла та роботи. Вказано на важливість міжнародної співпраці та розробки глобальних стратегій для запобігання подальшим подіям такого роду та забезпечення сталого розвитку. Відзначено потребу у психологічній підтримці та відновленні постраждалих територій.

**Ключові слова:** воєнні конфлікти, техногенні катастрофи, безпека, екосистеми, міжнародна співпраця.

**Shostakivska N., Ph.D., Assoc. Prof.; Shevchuk M.**

Ternopil Ivan Puluj National Technical University, Ukraine

#### **IMPACT OF MILITARY CONFLICTS AND MAN-MADE DISASTERS ON LIVELIHOOD SECURITY, LOCAL AND GLOBAL ECOSYSTEMS**

**Abstract.** The article examines the impact of military conflicts and man-made disasters on human life and the ecosystem. These events have been shown to have serious environmental consequences, polluting air, water and soil, and causing biodiversity loss. It is highlighted that man-made disasters, such as accidents at chemical plants, also have long-term effects on ecosystems and human health. The socio-economic consequences of war and disasters, such as loss of housing and jobs, are considered. The importance of international cooperation and the development of global strategies to prevent further events of this kind and ensure sustainable development is indicated. The need for psychological support and restoration of the affected areas was noted.

**Keywords:** military conflicts, man-made disasters, security, ecosystems, international cooperation.



У останні роки людство стикається зі все більшими викликами, такими як війни та техногенні катастрофи. Ці події мають серйозний вплив на наше життя та навколишнє середовище, і тому потребують глибокого аналізу та ефективних стратегій реагування.

Воєнні конфлікти завдають шкоди навколишньому середовищу. Наприклад, коли воюючі сторони знищують інфраструктуру або використовують вибухові речовини, це призводить до забруднення повітря, води та ґрунту. Використання хімічної та ядерної зброї має особливо негативний вплив, який може тривати десятиліттями. Крім того, втрата біорізноманіття та забруднення довкілля внаслідок війни мають довготривалі наслідки для природи.

Техногенні катастрофи, такі як аварії на хімічних заводах або аварії на атомних електростанціях, також призводять до серйозних наслідків. Вони не тільки загрожують життю людей та забруднюють довкілля, але й мають довготривалий вплив на екосистеми. Забруднення може поширюватися на великі відстані, впливаючи на водні та повітряні потоки, землеробство та здоров'я людей.

Ці події також мають соціально-економічні наслідки. Втрата житла, роботи, водопостачання та продовольства безпосередньо впливає на якість життя людей. Довготривалі економічні наслідки можуть призвести до зниження рівня життя, зростання безробіття та бідності.

Локальні екосистеми також стають вразливими через зміну клімату, спричинену викидами парникових газів. Це призводить до змін у біорізноманітті та функціонуванні екосистем.

Реагування на ці виклики вимагає міжнародної співпраці та розробки глобальних стратегій. Наприклад, освітні програми, наукові дослідження та інноваційні технології в галузі екології та відновлення довкілля, а також зміцнення законодавства щодо охорони навколишнього середовища, є ключовими аспектами вирішення цих проблем.

Не можна просто забувати про вплив, який війни та техногенні катастрофи мають на наших співвітчизників. Ці події викликають масову міграцію людей, збільшують напругу в суспільстві і негативно впливають на психологічний стан людей. Ті, хто стикається з такими складнощами, потребують комплексної підтримки, включаючи психологічну допомогу та соціальну адаптацію.

Окрім того, дуже важливо відновлювати постраждалі території після війни та катастроф. Цей процес охоплює не лише очищення забруднених місць, а й відновлення інфраструктури, економіки та соціальних інститутів. Екологічне відновлення також потребує багато зусиль, наприклад, реабілітації земель, відновлення біорізноманіття та захисту природних середовищ.

На міжнародному рівні важливо забезпечити співпрацю для запобігання подальшим конфліктам та катастрофам. Міжнародні угоди та конвенції, такі як Рамкова конвенція ООН зі зміни клімату та Конвенція про біологічне різноманіття, є важливими інструментами в цій роботі. Ми повинні зробити все можливе, щоб зменшити екологічний вплив війни та промислової діяльності, забезпечити екологічну безпеку та сталий розвиток.

### **Джерела та література**

1. United Nations Environment Programme. (2020). Environmental Impact of Armed Conflict. [Електронний ресурс]. URL: [https://wedocs.unep.org/bitstream/handle/20.500.11822/31595/UNEP\\_EIAConflict\\_2020.pdf](https://wedocs.unep.org/bitstream/handle/20.500.11822/31595/UNEP_EIAConflict_2020.pdf).
2. IPCC Special Report on Global Warming of 1.5°C. 2018. URL: <https://www.ipcc.ch/sr15/>.
3. World Health Organization. (2019). Health and environment in the context of climate change: WHO regional office for Europe. URL: [https://www.euro.who.int/\\_\\_data/assets/pdf\\_file/0006/404857/Climate-Change-Health-Environment.pdf?ua=1](https://www.euro.who.int/__data/assets/pdf_file/0006/404857/Climate-Change-Health-Environment.pdf?ua=1).
4. International Committee of the Red Cross. 2018. War and the environment: New report. URL: <https://www.icrc.org/en/document/war-and-environment-new-report>.

5. Greenpeace. 2020. The Environmental Impact of War. URL: <https://www.greenpeace.org/usa/issues/peace-democracy-and-human-rights/the-environmental-impact-of-war/>.

6. United Nations Development Programme. 2021. Technological Disasters and Their Impact on Sustainable Development. URL: <https://www.undp.org/content/undp/en/home/librarypage/climate-and-disaster-resilience-/technological-disasters-and-their-impact-on-sustainable-developme.html>.

7. International Atomic Energy Agency. 2020. Chernobyl: 35 Years Later – Studying the Health and Environmental Consequences. URL: <https://www.iaea.org/newscenter/news/chernobyl-35-years-later-studying-the-health-and-environmental-consequences>.

## **Секція 6. НОВІТНІ ПІДХОДИ ДО МІНІМІЗАЦІЇ ЕКОНОМІЧНИХ, ЕКОЛОГІЧНИХ ТА СОЦІАЛЬНИХ НАСЛІДКІВ ВІЙСЬКОВИХ КОНФЛІКТІВ**

УДК 338.48

**Андрушків Б., д-р екон. наук, проф.; Ратинський В., канд. екон. наук, доц.; Бойко О., канд. екон. наук, доц.**

Тернопільський національний технічний університет імені Івана Пулюя, Україна

### **ОРГАНІЗАЦІЙНИЙ МЕХАНІЗМ РЕАЛІЗАЦІЇ ДЕРЖАВНОЇ СТРАТЕГІЇ УПРАВЛІННЯ СЕРВІСНОЮ ІНФРАСТРУКТУРОЮ У ВОЄННИЙ ТА ПОВОЄННИЙ ПЕРІОДИ (ОКО В ЄВРОПЕЙСЬКЕ МАЙБУТНЄ УКРАЇНСЬКОГО СЕРВІСУ)**

**Анотація.** Зроблено спробу формування організаційного механізму визначення векторів розвитку та стратегії управління сервісною інфраструктурою (суб'єктами господарювання) у воєнний та повоєнний періоди. Дослідження відбувається у відповідності до чинної нормативної та законодавчої бази, наявних державних стратегій з врахуванням загальної державної політики у сфері послуг. Проаналізовано отримані результати, за допомогою яких може відбуватися формування та обґрунтування концепції відродження сервісної інфраструктури в умовах об'єднаних територіальних громад. Це може відбуватися при умові врахування, у цих процесах, запропонованої нами парадигми формування стратегії розв'язання воєнно-оборонних проблем, можливих наслідків її реалізації. Запропоновано заходи, які дозволять «запустити» євро-інтеграційні процеси у сфері сервісного обслуговування, залучити до них не лише вітчизняні, а і зарубіжні інвестиції та суттєво прискорити їх відновлення та активізацію.

**Ключові слова.** Війна, повоєнний період, сервісна інфраструктура, організаційний механізм, стратегія, парадигма, ЄС.

**Andrushkiv B., Dr., Prof.; Ratynskiy V., Ph.D., Assoc. Prof.; Boiko O., Ph.D., Assoc. Prof.**

Ternopil Ivan Puluj National Technical University, Ukraine

### **ORGANIZATIONAL MECHANISM FOR THE IMPLEMENTATION OF THE STATE STRATEGY FOR SERVICE INFRASTRUCTURE MANAGEMENT IN THE WAR AND POST-WAR PERIODS (A LOOK AT THE EUROPEAN FUTURE OF THE UKRAINIAN SERVICE)**

**Abstract.** An attempt was made to form an organizational mechanism for determining development vectors and management strategies for service infrastructure (business entities) in the war and post-war periods. The research is carried out in accordance with the current regulatory and legislative framework, existing state strategies, taking into account the general state policy in the field of services. The obtained results were analyzed, with the help of which the formation and justification of the concept of revival of service infrastructure in the conditions of united territorial communities can take place. This can happen if we take into account, in these processes, the paradigm of forming a

*strategy for solving military and defense problems, possible consequences of its implementation. Measures have been proposed that will allow to "launch" the European integration processes in the field of service, to attract not only domestic but also foreign investments to them, and to significantly speed up their recovery and activation.*

**Keywords:** *War, post-war period, service infrastructure, organizational mechanism, strategy, paradigm, EU.*

Для визначення векторів розвитку та стратегії управління сервісною інфраструктурою (суб'єктами господарювання) у воєнний та повоєнний періоди необхідне формування відповідних організаційних механізмів і як правило, відбувається у відповідності до чинної нормативної та законодавчої бази, наявних державних стратегій з врахуванням загальної державної політики розвитку сервісної інфраструктури. Цей процес повинен передбачати врахування, у кожному випадку, галузевих та регіональних особливостей розвитку суб'єктів господарювання, стратегій регіонального розвитку та визначення у них конкретного місця того чи іншого виду обслуговування, сезонних чинників ін.

Знову ж таки, як правило обґрунтування стратегії повинні базуватися на даних вивчення особливостей її розвитку на усіх часових етапах, маємо на увазі, з врахування досвіду функціонування сервісної інфраструктури в довоєнний та у воєнний періоди.

Такий підхід дозволяє здійснити виявлення розбіжностей у нормативній та законодавчій сферах між вітчизняними положеннями, які регламентують діяльність суб'єктів господарювання та положеннями що регламентують діяльність суб'єктів господарювання в умовах сервісної інфраструктури держав Європейського Союзу. На основі отриманих результатів може відбуватися формування та обґрунтування концепції відродження сервісної інфраструктури в умовах об'єднаних територіальних громад. Це знову ж таки може відбуватися при умові врахування, у цих процесах, запропонованої нами парадигми формування стратегії розв'язання воєнно-оборонних проблем, можливих наслідків її реалізації (знищення, деформації, руйнування, ін.), та обґрунтування відродження сервісної інфраструктури в умовах територіальних громад (рис. 1.).

Як відомо вирішення означеної проблематики повинні обов'язково використовувати визнані наукові підходи, серед яких впровадження нової техніки, інноватика, розвиток новітніх технологій, що ґрунтуються на передових досягненнях науки і техніки, посилення, за рахунок ІТ технологій, ШІ, управлінських засобів та з метою повнішого задоволення запитів населення територіальної громади, враховувати громадську думку у плані відновлення повоєнної економіки та підготовки до вступу у ЄС та НАТО.



Рис. 1. Парадигма формування стратегії розв'язання воєнно-оборонних проблем та обґрунтування концепції відродження сервісної інфраструктури в умовах ОТГ

Тим часом необхідно враховувати, що вирішення цієї задачі не матиме повноцінних результатів, якщо не враховуватиме прийнятих Конституцією України Європейських векторів розвитку нашої держави. Тому організаційний механізм реалізації державної стратегії управління сервісною інфраструктурою (суб'єктами господарювання) у воєнний та повоєнний періоди (див. представлену схему «Око в Європейське майбутнє Українського сервісу» на рис. 2.) повинен відбуватися з ієрархічним врахуванням умов адаптації діяльності у галузевих та регіональних програмах (зверху до низу, включаючи сервісні підприємства об'єднаної територіальної громади) відповідно вимог і стандартів Європейського Союзу.

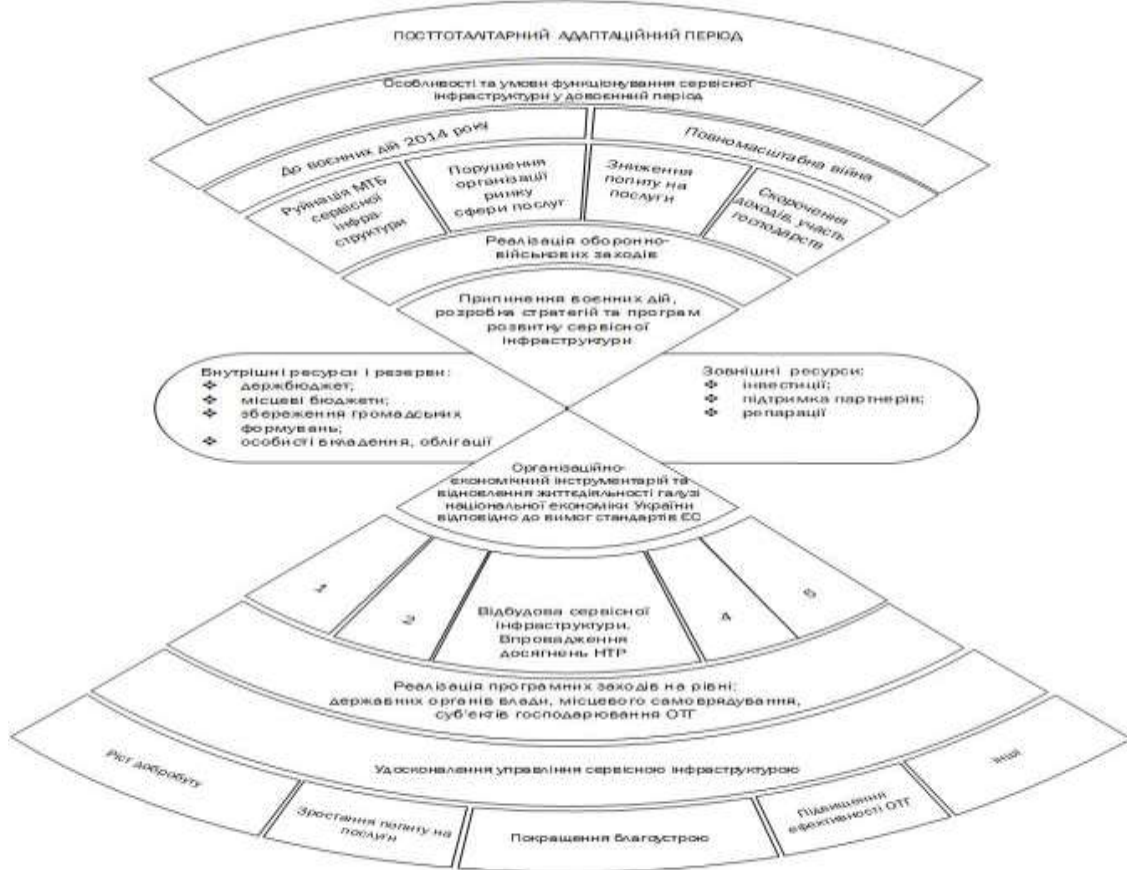

Рис. 2. Організаційний механізм реалізації державної стратегії управління сервісною інфраструктурою, суб'єктами господарювання, у воєнний та повоєнний періоди в умовах

адаптації діяльності ОТГ відповідно вимог і стандартів ЄС (око в європейське майбутнє українського сервісу)

Безперечно організація адаптивних процесів повинна передбачати не лише техніко-технологічне оновлення сервісу, проведення гуманістично-моральних заходів, а і реалізацію спеціальних юридичних, економічних, техніко-технологічних, екологічних та інших навчальних програм, які передбачають шляхи, організаційно-економічні та інші механізми вирішення виявленої проблематики. Власне ці та інші заходи дозволять «запустити» Євроінтеграційні процеси у сфері сервісного обслуговування, залучити до них не лише вітчизняні, а і зарубіжні інвестиції та суттєво прискорити їх відновлення та активізацію.

### **Джерела та література**

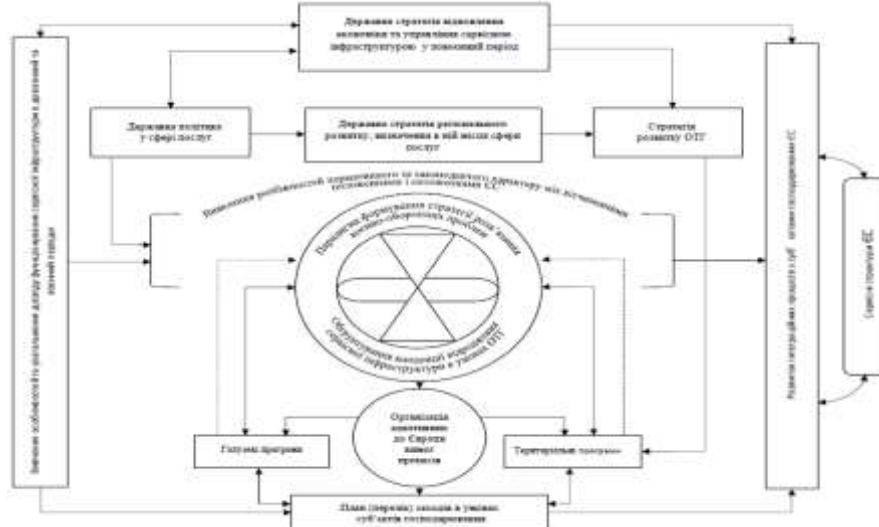
1. Андрушків Б.М., Кирич Н.Б., Ратинський В.В. ін. Аналітика соціо-інформаційного розрізу економічних та воєнно-оборонних проблем в Україні на сучасному етапі. Вісник економічної науки України Науковий журнал 2022 № 1 (42) С. 114-120.
2. Андрушків Б., Романська І. Маргіналізація і глобальні небезпеки економіки. Матеріали 15-ої наукової конференції Тернопільського національного технічного університету імені Івана Пулюя, 14-15 грудня 2011 р. Тернопіль: ТНТУ, 2011. С. 247.
3. Андрушків Б., Грушко В. Зміни парадигм розвитку економіки, панівних форм капіталу та нові виклики сучасних трансформацій. Соціально-економічні проблеми і держава. 2020. Вип. 2 (23). С. 34–45. DOI: <https://doi.org/10.33108/sep2020.02.034>
4. Конституція України. Голос України. 1996. 27 лип. № 138.
5. Указ Президента України «Про підвищення ефективності системи державної служби» від 11 лютого 2000 р. № 208. Вісник держ. служби України. 2000. № 1. С. 15–16.
6. Цільова комплексна програма реформування системи підготовки кадрів для державної служби, підвищення кваліфікації державних службовців та формування кадрового резерву. URL: <http://www.president.gov.ua>
7. Стратегія державної кадрової політики – основа модернізації країни: матеріали Всеукраїнської науково-практичної конференції за міжнародною участю. Київ, 31.05.2012 р. URL: [http://academy.gov.ua/NMKD/library\\_nadu/Zbirnyk\\_NADU/ec023ca0-6dd1-473f-ab33-15ac8aefad22.pdf](http://academy.gov.ua/NMKD/library_nadu/Zbirnyk_NADU/ec023ca0-6dd1-473f-ab33-15ac8aefad22.pdf)
8. Матеріали XI Всеукраїнської науково-практичної конференції пам'яті почесного професора Тернопільського національного технічного університету імені Івана Пулюя, академіка НАН України М.Г. Чумаченка: «Наука, інновації бізнес: проблеми перспективи і сьогочасні тренди розвитку» (26 травня 2023 р) Тернопіль: ФОП Паляниця В.А., 2023. 137 с.

УДК 621.373.8:623.4.01

**Гевко І., д-р техн. наук, проф.; Дунець В., канд. техн. наук; Паляниця Ю., канд. техн. наук; Марценюк А.; Химич Г., старший викладач**

Тернопільський національний технічний університет імені Івана Пулюя, Україна

### **ДРОН З ІМПУЛЬСНИМ КВАНТОВИМ ГЕНЕРАТОРОМ ДЛЯ ЗНЕШКОДЖЕННЯ ОБ'ЄКТІВ УРАЖЕННЯ**

**Анотація.** *Дрони, оснащені лазерами, є перспективною технологією у протидії повітряним та наземним загрозам, забезпечуючи точне виявлення та нейтралізацію небезпек. Представлено концепцію безпілотної повітряної платформи, здатної виводити з ладу наземні та повітряні цілі за допомогою потужного контрольованого лазерного випромінювання. Використання імпульсних квантових генераторів, встановлених на обертових пристроях, інтегрованих з дронами, забезпечує швидке виявлення та знищення загрозливих цілей, одночасно розширюючи технологічні трекінгу та деструкції.*

**Ключові слова:** *Повітряні платформи, лазерні системи, нейтралізація повітряних*

**Hevko I., Dr., Prof.; Dunets V., Ph.D.; Palianytsia Y., Ph.D.; A. Martseniuk; Khymych G., Senior Lecturer**

Ternopil Ivan Puluj National Technical University, Ukraine

### **DRONE WITH A PULSE QUANTUM GENERATOR FOR NEUTRALIZING STRIKE MEANS**

**Abstract.** Drones outfitted with lasers show promise in counteracting airborne threats, enabling accurate detection and neutralization of hazards. Directed energy powers laser systems, accurately aiming laser beams at swift-moving targets via sophisticated management algorithms. We introduce a conceptual unmanned aerial platform able to disable ground and air targets with powerful controlled laser radiation. Employing pulse quantum generators mounted on rotational devices integrated with drones ensures prompt detection and destruction of harmful entities while expanding technological capacities during discovery and disabling processes.

**Keywords:** Drone Technology, Laser Systems, Airborne Threat Neutralization, Directed Energy Management.

Використання дронів для боротьби об'єктами ураження є однією з найновіших інновацій у сфері безпеки та оборони. Можна спрогнозувати, що технологія використання дронів із лазерами матиме значний потенціал у виявленні та нейтралізації загроз з повітря. Такі лазерні системи на дронах використовуватимуть принцип спрямованої енергії, де лазерні промені можуть бути точно направлені на ціль, що рухається з великою швидкістю. Це досягатиметься за допомогою передових алгоритмів керування, які аналізують траєкторію цілі та коригують напрямок променя лазера в реальному часі. Така точність є критично важливою, оскільки вона забезпечує мінімізацію колатеральних пошкоджень.

Нами запропоновано ідею розроблення та використання дрона з імпульсним квантовим генератором для знешкодження об'єктів ураження. Зокрема вона передбачає, що дрон з імпульсним квантовим генератором для знешкодження об'єктів ураження (рис. 1) виконано у вигляді безпілотного літаючого апарату 1, на якому закріплено поворотний пристрій 2 з імпульсним квантовим генератором 3. Імпульсний квантовий генератор забезпечує генерування лазерного променя 4 для знешкодження об'єктів ураження 5.

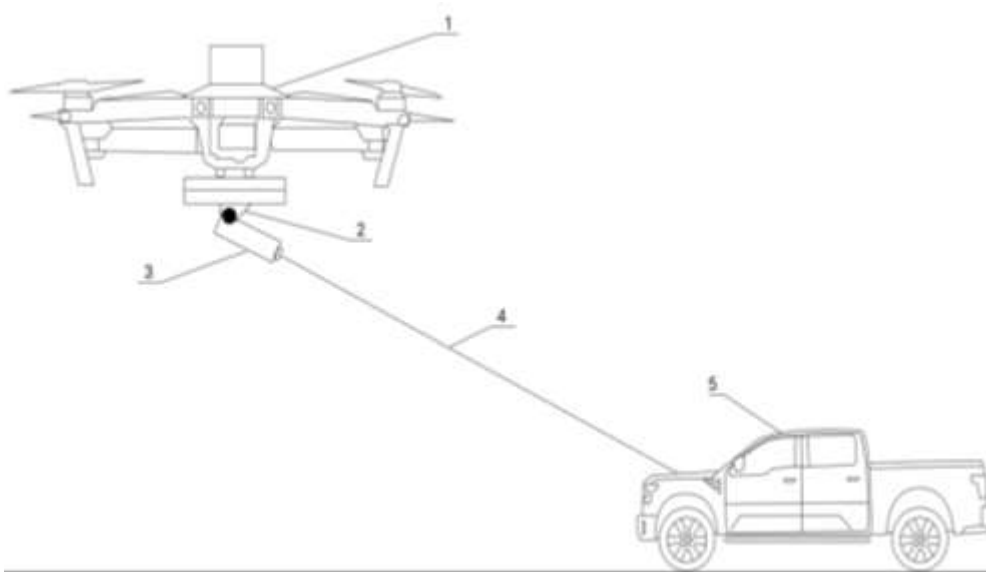

**Рис. 1.** Дрон з імпульсним квантовим генератором для знешкодження об'єктів

ураження

Працює дрон з імпульсним квантовим генератором для знешкодження об'єктів ураження наступним чином. Для виявлення та знешкодження об'єктів ураження 5 безпілотний літаючий апарат 1 піднімається в повітря і здійснює їх пошук. При виявленні об'єкту ураження 5, що підлягає знешкодженню, поворотний пристрій 2 направляє імпульсний квантовий генератор 3 на нього. Далі імпульсний квантовий генератор 3 генерує лазерний промінь 4 для знешкодження об'єкта ураження 5.

До переваг запропонованого дрона з імпульсним квантовим генератором для знешкодження об'єктів відноситься розширення технологічних можливостей при виявленні та знешкодженні об'єктів ураження.

УДК 377

**Зяйлик М., канд. екон. наук, доц.; Машлій Г., канд. екон. наук, доц.**

Тернопільський національний технічний університет імені Івана Пулюя, Україна

## ОСНОВНІ ЗАВДАННЯ ДЕРЖАВНОЇ ПОЛІТИКИ У СФЕРІ ПРОФЕСІЙНО-ТЕХНІЧНОЇ ОСВІТИ

**Анотація.** Проведений аналіз державної політики у сфері професійно-технічної освіти в Україні. Вирішення цієї проблеми вимагає прийняття конкретних дій з метою покращення мотиваційного фактору у виборі робітничої професії. Це приводить до погіршення рівня конкурентоспроможності професійно-технічної освіти на ринку України. Необхідне сприяння держави задля підняття важливості та престижності професійної освіти, зокрема підвищення соціального статусу викладача професійно-технічного спрямування.

**Ключові слова:** професійно-технічна освіта, робітнича професія, мотиваційні процеси, політичний стан, державна політика, професійний розвиток.

**Ziailyk M., Ph.D., Assoc. Prof.; Mashlii H. Ph.D., Assoc. Prof.**

Ternopil Ivan Puluj National Technical University, Ukraine

## MAIN TASKS OF STATE POLICY IN THE FIELD OF VOCATIONAL AND TECHNICAL EDUCATION

**Abstract:** The analysis of state policy in the field of vocational and technical education in Ukraine has been conducted. Addressing this issue requires specific actions to improve the motivational factor in choosing a vocational profession. This leads to a decline in the competitiveness of vocational and technical education in the Ukrainian market. State support is necessary to raise the importance and prestige of vocational education, including increasing the social status of vocational and technical instructors.

**Keywords:** vocational and technical education, vocational profession, motivational processes, political situation, state policy, professional development.

На сьогоднішній день, великою проблемою для України є недостатність робітничих спеціальностей, незадоволеність мотиваційними процесами у сфері професійної освіти, що призводить до пониження показників конкурентоспроможності даного виду діяльності, а це негативно впливає на розвиток економіки України.

З початком війни, впала привабливість профосвіти, великий відсоток молоді здобувають вищу освіту за кордоном, що дуже негативно відбивається на престижі професійно-технічної освіти, а це, в свою чергу, не задовільняє потреби національної економіки. Саме ці питання повинні відображатись у державній політиці в галузі управління професійно-технічної освіти. Адже від рівня інтелектуального потенціалу суспільства залежить соціальний і політичний стан держави і безпека громадянського суспільства. У цей важкий для нашої країни час, поступово

відбувається освітній процес задля успішного існування та розвитку професійної технічної сфери яка потребує модернізації та великих змін.

Головні напрямки державної політики України у сфері вищої професійної технічної освіти повинні співпадати із перспективними напрямками розвитком всієї системи професійно-технічної освіти на державному та регіональному рівнях [1]. Адже “державна політика у сфері освіти – це невід’ємна складова частина загальної освітньої політики держави, зміст якої полягає у формуванні та нормативно-правовому закріпленні загальної стратегії освіти, у визначенні цілей, завдань і відповідних напрямів дії, спрямованих на забезпечення функціонування й розвитку системи освіти” [2].

На сьогоднішній день, в Україні діє законопроект “Про професійну (професійно-технічну) освіту” та внесені до нього зміни, узгодженні з Концепцією реалізації державної політики у сфері професійної (професійно-технічної) освіти “Сучасна професійна (професійно-технічна) освіта” на період до 2027 р., якою передбачено проведення реформи професійної (професійно-технічної) освіти, схваленої урядом 12 червня 2019 р. [3]. Це повинно виступати головним перспективним напрямом державного управління розвитком всієї системи професійно-технічної освіти як на державному так і на регіональному рівнях.

Основні завдання державної політики у професійно-технічній сфері освіти:

1. Забезпечувати високий рівень якості освіти та підготовки висококваліфікованих робітників.

2. Займатись працевлаштуванням та професійним кар’єрним розвитком випускників професійно-технічних навчальних закладів освіти.

3. Привести якість професійної вітчизняної системи освіти у відповідності до міжнародних стандартів якості.

Ця галузь освіти є перспективною та актуальною. Ось чому треба більше уваги приділяти її розвитку та спрямуванню.

#### **Джерела та література**

1. Легенький М. Адміністративно-правові засади формування та реалізації державної політики у сфері освіти: дис. докт. юрид. наук: 12.00.07. Львів, 2018. 513 с.

2. Губерська Н. Державне регулювання вищої освіти в умовах демократизації публічних відносин в Україні. Право і суспільство. 2015. № 2. С. 153–158. URL: [http://nbuv.gov.ua/UJRN/Pis\\_2015\\_2\\_27](http://nbuv.gov.ua/UJRN/Pis_2015_2_27).

3. Про схвалення Концепції реалізації державної політики у сфері професійної (професійно-технічної) освіти “Сучасна професійна (професійно-технічна) освіта” на період до 2027 р.: розпорядження від 12 червня 2019 р. № 419-р. URL: <https://www.kmu.gov.ua/ua/npas/proshvalennya-konceptsiyi-realizaciyiderzhavnoyi-politiki-u-sferi-profesijnoyi-profesijno-tehnicnoyi-osviti-suchasna-profesijna-profesijno-tehnicna-osvita-na-period-do-2027-roku-i120619>.

УДК 37.015.3(075.8)

**Корнієнко І., канд. психол. наук**

Український науково-методичний центр практичної психології і соціальної роботи, Україна;  
Львівський обласний інститут післядипломної педагогічної освіти, Україна

## **РЕСТРУКТУРИЗАЦІЯ ПСИХОЛОГІЧНОЇ СЛУЖБИ СИСТЕМИ ОСВІТИ УКРАЇНИ В ПІСЛЯВОЄННИЙ ПЕРІОД**

**Анотація.** У статті розглядаються питання удосконалення психологічної служби системи освіти України. На основі емпіричного досвіду роботи психологічної служби у закладах освіти виокремлено головні проблеми і виклики, що постали нині у зв’язку з реформуванням системи освіти. Пропонується власне бачення шляхів розвитку і вдосконалення психологічної служби на основі розуміння її як єдиної системи, що забезпечує психологічний супровід освітнього процесу. Зазначено основні завдання психологічної служби



*системи освіти в умовах військового стану, необхідності надання першої психологічної допомоги учасникам освітнього процесу та стабілізації власного емоційного стану.*

**Ключові слова:** *реформа освіти, психологічна служба, практичні психологи, соціальні педагоги, децентралізація, професійні стандарти, етичні норми.*

**Korniienko I., Ph.D**

## **RESTRUCTURING OF THE PSYCHOLOGICAL SERVICE OF THE EDUCATION SYSTEM IN UKRAINE IN THE POST-WAR PERIOD**

**Abstract:** *The article discusses the improvement of the psychological service of the education system in Ukraine. Based on empirical experience of the work of the psychological service in educational institutions, the main problems and challenges arising from the reform of the education system are identified. The author proposes their own vision of the development and improvement of the psychological service based on understanding it as a single system providing psychological support for the educational process. The main tasks of the psychological service of the education system in conditions of martial law, the need to provide first psychological aid to participants in the educational process, and stabilize their own emotional state are outlined.*

**Keywords:** *education reform, psychological service, practical psychologists, social educators, decentralization, professional standards, ethical norms.*

Метою повномасштабної військової агресії росії є знищення української державності та ідентичності. Після перемоги України зберігається військова загроза та можливість нової війни, оскільки росія залишається нашим північним сусідом.

Модернізація господарства у повоєнний період неможлива без ідеологічної та економічної підтримки освіти, науки, впровадження наукових досліджень, зміцнення людського капіталу.

Згідно до статті 76 Закону України «Про освіту» [1] функціонує психологічна служба, що забезпечує своєчасне і систематичне вивчення психофізичного розвитку здобувачів освіти, мотивів їхньої поведінки і діяльності з урахуванням вікових, інтелектуальних, фізичних, гендерних та інших індивідуальних особливостей; надання психологічної та соціально-педагогічної підтримки всім учасникам освітнього процесу відповідно [2]. Результатом розпочатої у 2016 році реформи децентралізації стали суттєві зміни в забезпеченні діяльності практичних психологів і соціальних педагогів закладів освіти. Можемо виокремити найбільш суттєві.

Гострою є проблема науково-методичного забезпечення професійної діяльності працівників психологічної служби. Згідно з новим Порядком підвищення кваліфікації педагогічних і науково-педагогічних працівників (Кабінет Міністрів України, 2019) кожен педагогічний працівник самостійно визначає зміст своєї післядипломної освіти і заклад, де це можна зробити. Такий підхід містить загрозу того, що служба розпадеться на окремі регіональні чи місцеві структури або окремих спеціалістів, які діють самі собою.

Нагальним залишається питання матеріально-технічного забезпечення працівників психологічної служби, оскільки окремими кабінетами забезпечено лише 56% практичних психологів закладів освіти.

Існує проблема підвищення кваліфікації фахівців психологічної служби: на ринку підвищення кваліфікації представлені організації, які не мають відповідної ліцензії, що робить цей процес непередбачуваним і несистемним.

Більше того, трапляються випадки, коли зміст післядипломної освіти може бути ненауковим, містичним, міфологічним.

Атестація працівників психологічної служби нині помітно тяжіє до формальності і суб'єктивності, оскільки працівник атестується у тому закладі, де він працює. Це може призвести і подекуди вже призводить до дискредитації як окремих працівників, так і психологічної служби в цілому [3].

Зміни структури управління освітою в умовах децентралізації породили суперечності щодо підпорядкування працівників служби закладів освіти, яке викладено у Положенні про психологічну службу (МОН України, 2018). Психологи закладів освіти новостворених об'єднаних територіальних громад (ОТГ) іноді залишаються без належного управлінського та методичного супроводу, без належної супервізії обласного і районних методичних центрів.

Суттєвою проблемою залишається комерціалізація служби і професійна відповідальність фахівців. У багатьох випадках методичний інструментарій для працівників служби видається без належного науково-методичного рецензування, без відповідних грифів і експертизи.

Проблемою залишається дотримання етичних норм і професійних стандартів. Сьогодні доволі розповсюдженими є випадки, коли спеціалісти беруться виконувати функції, що не відповідають професійним стандартам, застосовують непсихологічні методи, психологічну діяльність здійснюють особи, які не пройшли відповідного навчання, а численні курси та тренінги проводять люди і організації, що не мають жодного відношення до психології.

Залишається проблема підготовки практичних психологів і соціальних педагогів у закладах вищої освіти [4]. Майбутні фахівці переважно не навчені спілкуватися із клієнтом, слухати його, висловлювати і доносити свою думку, майже не мають навичок практичної роботи з клієнтами.

Виникла необхідність актуалізувати специфічні функції психологічної служби у забезпеченні функціонування освітньої галузі в цілому. Психологічна служба є цілісною структурою, що забезпечує психологічний супровід і соціально-педагогічну підтримку всіх учасників освітнього процесу на основі єдиних стандартів, методик і технологій для реалізації основних завдань галузі [5].

Подальший розвиток психологічної служби у повоєнний період слід зосередити на: апробації нових організаційних моделей діяльності психологічної служби системи освіти України та зміні структури управління в умовах децентралізації; науково-методичному забезпеченню діяльності практичних психологів і соціальних педагогів; розробці єдиних стандартів і нормативів роботи практичних психологів і соціальних педагогів закладів освіти; удосконалення підготовки практичних психологів і соціальних педагогів у закладах вищої освіти.

В умовах військового стану головні завдання психологічної служби вбачаються: у соціально-психологічній реабілітації клієнтів (діти, сім'ї, педагоги) які напряду або опосередковано постраждали від воєнних дій; навчання педагогів та науково-педагогічних працівників стабілізації власного емоційного стану; навчити педагогів розпізнавати дітей, які знаходяться в стані стресу та вміти надати їм першу психологічну допомогу; формуванні стресостійкості в учителів та учнів в умовах невизначеності (резилієнс); супервізії діяльності фахівців служби.

#### Джерела та література

1. Про освіту : Закон України «Про освіту» від 05.09.2017 р. № 2145-VIII. URL: <https://zakon.rada.gov.ua/laws/show/2145-19>
2. Про затвердження Типового положення про атестацію педагогічних працівників: наказ Міністерства освіти і науки України від 09.09.2022 р. №805. URL: <https://zakon.rada.gov.ua/laws/show/z1649-22#Text>
3. Положення про психологічну службу у системі освіти України: наказ Міністерства освіти і науки України від 22.05. 2018 р. №509. URL: <https://zakon.rada.gov.ua/laws/show/z0885-18>
4. Омельченко Т. В., Саморозвиток майбутніх психологів в період професійного навчання. *Science and Education a New Dimension. Pedagogy and Psychology*, VI (75), Issue: 181, 2018. Nov. С.69-71, URL: <https://journals.indexcopernicus.com/api/file/viewByFileId/526884.pdf>

5. Панок В. Г. Концепція психологічного супроводу освітніх реформ у діяльності психологічної служби. *Вісник НАПН України: Психологічний супровід освіти*. Київ, 2020. № 2(1). С. 1-16, URL: <https://visnyk.naps.gov.ua/index.php/journal/article/view/68>.

УДК 329.09.5

**Криськов А., д-р іст. наук, доц.**

Тернопільський національний технічний університет імені Івана Пулюя, Україна

### **ІНФОРМАЦІЙНА БЕЗПЕКА ТА ПРИВАТНІ РОЗВІДУВАЛЬНІ КОМПАНІЇ**

**Анотація.** Для будь якої держави стратегічно важливою є обізнаність з подіями та процесами, які хоча й відбуваються поза її межами, але можуть становити інтерес для вироблення тактики і побудови стратегії для відповідного реагування. Діяльність приватних розвідувальних компаній є вагомою з цієї точки зору. Ці організації виступають не тільки виконавцями замовлень державних структур, а й являються об'єктами, які становлять розвідувальний інтерес для інших країн для отримання інформації, якою вони володіють. Приватні розвідувальні компанії можуть бути використані для ведення політичної боротьби. Тому їхня діяльність повинна здійснюватися під контролем з боку держави на основі спеціально створеного законодавства. Україні варто вивчати досвід функціонування приватних розвідувальних компаній.

**Ключові слова:** приватні розвідувальні компанії, розвідка, інформація, комунікації, Інтернет, соціальні мережі.

**Kryskov A., Dr., Assoc. prof.**

Ternopil Ivan Puluj National Technical University, Ukraine

### **INFORMATIONAL SECURITY AND PRIVATE INTELLIGENCE COMPANIES**

**Abstract..** For any state, it is strategically important to be aware of events and processes that, although occurring outside its borders, may be of interest for developing tactics and building a strategy for an appropriate response. The activities of private intelligence companies are important from this point of view. These organizations act not only as executors of the orders of state structures, but also as objects of intelligence interest for other countries to obtain the information they possess. Private intelligence companies can be used for political warfare. Therefore, their activities should be carried out under the control of the state on the basis of specially created legislation. Ukraine should study the experience of private intelligence companies.

**Keywords:** private intelligence companies, intelligence, information, communications, Internet, social networks.

Держава дізнається про зовнішнє оточення та усвідомлює власні завдання у цій сфері завдяки такому інструменту як розвідка. Тому важко уявити державу, яка б не створювала і не контролювала власні розвідувальні служби, які, у свою чергу, зосереджені на отриманні, аналізі та використанні інформації, як секретної, так і одержаної з відкритих джерел. Впродовж тисячоліть держава зберігала за собою монопольне право на ведення розвідувальної діяльності, проте упродовж першої половини 1990-х років з'явилися численні приватні структури, які надавали інформаційно-аналітичні послуги, що виходили за межі бізнес-розвідки не тільки державним структурам, а й великим корпораціям та приватним особам. Такі організації отримали назву «приватні розвідувальні компанії» (ПРК).

Піонером у сфері національної безпеки через систему державно-приватного партнерства вважається аналітичний центр RAND Corporation (Research And Development, RAND), який було створено 1945 року для налагодження співпраці між компанією «Douglas Aircraft» та ВПС США для конструювання літаків, ракет та супутників. У 1971 р. група математиків корпорації створила першу, математично прораховану, національну розвідувальну оцінку (National

Intelligence Estimates, NIE), яка містить систематизовані результати аналізу розвідувальної інформації, отриманої з різнопланових джерел.

Станом на сьогодні ця корпорація здійснює дослідження у всіх сферах державної політики та управління, підтримуючи, водночас, тісні, хоча й неафішовані, контакти зі своїм головним замовником – ЦРУ. Серед співробітників корпорації були такі відомі публічні особи як Френсіс Фукуяма, Генрі Кіссінджер, Джеймс Шлезінгер, Джеймс Стейнберг, а до складу Ради директорів входили колишні Державний секретар США Кондоліза Райс та міністр оборони США Дональд Рамсфельд. До реалізації різних проєктів, які виконувала RAND, долучалися 30 лауреатів Нобелівської премії.

Однією з найавторитетніших ППК є Strategic Forecasting, Inc. (Stratfor), яку у 1996 р. заснував політолог Джордж Фрідман. На матеріали Stratfor посилаються найавторитетніші ЗМІ, зокрема Associated Press, BBC, Bloomberg, CNN, Reuters, The New York Times тощо. Відмінність Stratfor від RAND полягає у тому, що першою створена загальносвітова напівпублічна агентурна мережа, діяльність якої зорієнтована на корпорації та корпоративний підхід. Співробітники Stratfor збирають та аналізують інформацію про події у світі, акцентуючи увагу на безпекових та геополітичних ризиках, та складають економічні та геополітичні прогнози.

Об'єднане Королівство є лідером у наданні приватних послуг розвідувального характеру у Європі. Найвідомішими ППК, які діють на території Великої Британії, є SCL Group (Strategic Communications Laboratories) та CA (Cambridge Analytica).

SCL Group було створено у 1993 р. групою фахівців, які вивчали масову поведінку людей та способи її змінювати. Ця компанія «працює», зазвичай, у країнах, де правлячі кола вдаються до маніпулювання громадською думкою під час виборів. Її співробітники були задіяні у виборах у ряді країн Південної Америки, Південної та Східної Європи та Південно-Східної Азії.

Cambridge Analytica була створена у 2013 році як дочірня компанія SCL Group. Дана ППК спеціалізується на наданні консалтингових послуг у політичній сфері з використанням технологій глибинного аналізу даних для розроблення стратегічної комунікації у мережі Інтернет під час виборчих компаній.

Становить інтерес і діяльність ізраїльської ППК Psy-Group (попередня назва - Invor Ltd.). Вона фінансово пов'язана з групою компаній «Метрополь», якою керує російський мільйонер М. Сліпенчук (колишній депутат держдуми рф від партії «Єдина росія»). Компанія використовує такі методи, як проникнення у цільову аудиторію в соціальних мережах спеціально створених фейкових учасників; поширення неправдивої інформації через вебсайти, які імітували новинні портали; дискредитація політичних опонентів.

Діяльність Psy-Group стала частиною розслідування ФБР та Спеціального комітету у справах розвідки Сенату щодо можливого втручання росії у президентські вибори у США. У 2017 р. ця ППК провела кампанію дезінформації проти українського Центру протидії корупції (замовник залишився невідомим). Зрештою, у 2018 р. її діяльність було припинено, хоча співробітники, ймовірно, перейшли у ППК Wikistrat та White Knight Group.

Отже, діяльність приватних розвідувальних компаній є вагомим чинником сучасного світу, оскільки часто випереджають спецслужби у створенні та застосуванні новітніх технологій у своїй діяльності.

#### **Джерела та література**

1. A Brief History of RAND. URL: <https://www.rand.org/about/history.html>
2. Cambridge Analytica. URL: <https://cambridgeanalytica.org/>
3. Strategic Communication Laboratories. In Wikipedia. URL: [https://en.wikipedia.org/wiki/SCL\\_Group](https://en.wikipedia.org/wiki/SCL_Group)
4. Stratfor: The World's Leading Geopolitical Intelligence Platform. Rane. Worldview. URL: <https://worldview.stratfor.com/>

5. The Role of Private Corporations in the Intelligence Community URL: <https://www.belfercenter.org/publications/role-private-corporations-intelligence-community>

6. Приватні розвідувальні компанії: іноземний досвід залучення приватного сектору до виконання завдань розвідки: аналітична доповідь / В.О. Паливода. Київ: НІСД, 2022. 20 с.

УДК 623.48:614.833:519.8

**Неклонський І., канд. військ. наук**

Національний університет цивільного захисту України, Україна

### **РИЗИК-ОРІЄНТОВАНИЙ ПІДХІД ЩОДО ВПРОВАДЖЕННЯ НОВІТНІХ ТЕХНОЛОГІЙ УТИЛІЗАЦІЇ БОЄПРИПАСІВ**

**Анотація.** З метою підвищення ефективності процесу управління технологічним ризиком під час впровадження новітніх технологій утилізації боєприпасів запропонований спосіб обробки експертно-лінгвістичної інформації під час кількісної оцінки прийнятих рішень щодо мінімізації ризиків, який базується на застосуванні методів теорії нечітких множин. Реалізація цього способу передбачає опис підмножин терм-множини системою з п'яти відповідних функцій належності трапецеїдального виду відносно вузлових точок з подальшим розв'язанням задачі засобами теорії нечітких множин. Даний підхід розглянуто в межах моделі управління ризиками, яка передбачає застосування методу марківського аналізування за концепцією «станів» («готовність», «відмова»). Це дає можливість під час експертного оцінювання ризику обробити результати методами формальної логіки.

**Ключові слова:** боєприпаси, утилізація, технологія, модель управління, ризик, нечітка множина

**Neklonskyi I., Ph.D**

National University of Civil Protection of Ukraine, Ukraine

### **RISK-ORIENTED APPROACH TO THE IMPLEMENTATION OF ADVANCED TECHNOLOGIES FOR AMMUNITION DISPOSAL**

**Abstract:** In order to increase the efficiency of technological risk management during the implementation of advanced technologies for ammunition disposal, a method for processing expert-linguistic information during the quantitative assessment of decisions to minimize risks is proposed. This method is based on the application of fuzzy set theory methods. The implementation of this approach involves describing subsets of the term set by a system of five corresponding trapezoidal membership functions relative to nodal points, followed by solving the problem using fuzzy set theory tools. This approach is considered within the risk management model, which involves the use of the Markov analysis method based on the concept of "states" ("readiness", "refusal"). This allows processing the results of expert risk assessment using formal logic methods.

**Keywords:** ammunition, disposal, technology, management model, risk, fuzzy set.

Аналіз динаміки бойових дій під час збройної агресії Росії проти України дає підстави стверджувати, що після деокупації території України будуть виявлені певні арсенали боєприпасів непридатних до використання, які необхідно буде утилізувати.

Технологічна політика утилізації боєприпасів насамперед має забезпечити техногенну та екологічну безпеку під час організації і виконання всіх необхідних робіт. Тому у країнах НАТО спостерігається тенденція розроблення технологій, які не передбачають відкритого спалювання або відкритої детонації. Крім того, однією з головних умов забезпечення техногенної і екологічної безпеки в економічно розвинених країнах стало управління ризиками під час впровадження відповідних технологій.

Для управління ризиками під час впровадження будь-якої технології може бути використана відповідна модель [1]. Вона базується на вимогах міжнародних норм [2], імплементованих у національні стандарти ДСТУ ІЕС/ISO 31010:2013 і ДСТУ ISO 31000:2018.

Реалізація даної моделі «передбачає застосування методу марківського аналізування – концепцію «станів». Процес переходу між станами описується рівнянням Колгоморова.

Розв'язання рівняння Колгоморова для ймовірностей станів [3] та оброблення отриманих результатів дає можливість керівнику оцінити ефективність прийнятих рішень з мінімізації технологічних ризиків. Але при такому підході, необхідно врахувати, що під час кількісного і якісного оцінювання ризику, як правило, перевага віддається методу експертних оцінок.

Тоді виникає протиріччя між нечіткими знаннями і чіткими методами застосування механізмів формальної логіки. Так в процесі експертного оцінювання для того, щоб дати словесний опис деякому нечіткому числу, отриманому в результаті певних операцій, з'являється множина нечітких змінних (лінгвістична змінна). Розв'язати це протиріччя можна з використанням спеціальних методів теорії нечітких множин [4, 5]. Крім того, впровадження нової технології утилізації необхідно розглядати як новий інвестиційний проект. Тоді необхідно враховувати новітні методичні підходи і практичні рекомендації щодо управління проектними ризиками [6, 866].

З урахуванням ідей [4–8] перейти від сукупності експертних оцінок до набору функцій належності, які утворюють нечіткий класифікатор, можна буде у наступний спосіб.

Нехай існує універсальна множина  $U$ , до якої відносяться всі результати спостережень. Нечітка множина  $A$  – це множина значень  $U$ , така, що кожному значенню  $u$  співставлено ступінь приналежності цього значення множини  $A$ . Тоді функцію належності  $\mu(u)$  буде функція, областю визначення якої є  $U$  ( $u \in U$ ), а областю значень – одиничний інтервал  $[0,1]$ . Чим вище  $\mu(u)$ , тим вище оцінюється ступінь приналежності елемента  $u$  нечіткій множині  $A$ .

Задамо лінгвістичну змінну (ЛЗ)  $\Omega = \{\omega, T(\omega), U, G, M\}$ , де  $\omega$  – назва змінної;  $T$  – сукупність її лінгвістичних значень (терм-множина значень);  $G$  – синтаксичне правило, що породжує терми множини  $T$ ;  $M$  – семантичне правило, яке кожному лінгвістичному значенню  $\omega$  ставить у відповідність його сенс  $M(\omega)$ , причому  $M(\omega)$  позначає нечітку підмножину  $U$ . [7]

Тоді є доцільним побудувати нормальний нечіткий інтервал  $(I = a; b; c; d)$  із трапецеїподібною функцією належності вигляду

$$\mu_i(x) = \begin{cases} 0, & \text{якщо } x \leq a, \\ \frac{x-a}{b-a}, & \text{якщо } a < x < b, \\ 1, & \text{якщо } b \leq x \leq c, \\ \frac{d-x}{d-c}, & \text{якщо } c < x < d, \\ 0, & \text{якщо } x \geq d. \end{cases} \quad (1)$$

Таким чином, сутність способу обробки експертно-лінгвістичної інформації зводиться до наступного. Вводиться лінгвістична змінна «Рівень показника» з терм-множиною значень {«дуже низький», «низький», «середній», «високий», «дуже високий»}. [8] Для опису підмножин терм-множини вводяться системи з п'яти відповідних функцій належності трапецеїподібного виду відносно вузлових точок. В подальшому задача розв'язується засобами матричної схеми. При цьому, з метою збільшення адекватності результатів обробки нечітких

кількісних експертних оцінок доцільно враховувати особливості виявлення закономірностей уявлення експертами наближених значень конкретних величин.

#### Джерела та література

1. A Guide to the Project Management Body of Knowledge (PMBOK Guide). Fifth Edition. Project Management Institute, USA, 2013. 616 p. URL: [https://repository.dinus.ac.id/docs/ajar/PMBOKGuide\\_5th\\_Ed.pdf](https://repository.dinus.ac.id/docs/ajar/PMBOKGuide_5th_Ed.pdf)
2. A structured approach to Enterprise Risk Management (ERM) and the requirements of ISO 31000. AIRMIC, Alarm, IRM, 2010. 18 p. URL: <https://www.ferma.eu/app/uploads/2011/10/a-structured-approach-to-erm.pdf>
3. Неклонський І.М., Смирнов О.М. Модель управління технологічними ризиками при впровадженні технології утилізації кумулятивних боєприпасів. Проблеми надзвичайних ситуацій. 2018. № 27. С. 73–84. URL: <http://reposit.sc.nuczu.edu.ua/handle/123456789/7364>
4. N.S. Arunraj, Saptarshi Mandal, J. Maiti, Modeling uncertainty in risk assessment: An integrated approach with fuzzy set theory and Monte Carlo simulation. Accident Analysis & Prevention. 2013. Vol. 55. P. 242–255. URL: <https://doi.org/10.1016/j.aap.2013.03.007>
5. Jiri Mockor, David Hýnar. On Unification of Methods in Theories of Fuzzy Sets, Hesitant Fuzzy Set, Fuzzy Soft Sets and Intuitionistic Fuzzy Sets. Mathematics. 2021. 9. 447 p. URL: <https://doi.org/10.3390/math9040447>
6. Oleg Gavrysh, Valeriia Melnykova. Project risk management of the construction industry enterprises based on fuzzy set theory. Problems and Perspectives in Management. 2019. 17(4). 203–213. DOI:10.21511/ppm.17(4).2019.17
7. Фінансово-економічна система України: сучасний стан та напрями розвитку: колективна монографія / за заг. ред. Попової О.Ю., Мариної А.С. Покровськ: ДВНЗ «ДОННТУ», 2019. 281 с. URL: [https://ea.donntu.edu.ua/jspui/bitstream/123456789/32529/1/Maket\\_Mono\\_2019.pdf](https://ea.donntu.edu.ua/jspui/bitstream/123456789/32529/1/Maket_Mono_2019.pdf)
8. Ризик-менеджмент будівельних підприємств проєктоорієнтованого типу: монографія / О.А. Гавриш, К.О. Кузнєцова, В.А. Мельникова; під редакцією Лисецької Н.М. К.: КПП ім. Ігоря Сікорського, 2023. 211 с. URL: <https://ela.kpi.ua/server/api/core/bitstreams/23c3738a-c269-4378-87d0-069a07871bc7/content>

УДК 351.861

**Помаза-Пономаренко А., д-р наук з держ. управління, старший дослідник; Тарадуда Д., канд. техн. наук, доц.**

Національний університет цивільного захисту України, Україна

#### **ЩОДО ЗАБЕЗПЕЧЕННЯ ЦИВІЛЬНОЇ БЕЗПЕКИ ОБ'ЄКТІВ ВІЙСЬКОВО-ПРОМИСЛОВОГО КОМПЛЕКСУ УКРАЇНИ В УМОВАХ ВІЙСЬКОВИХ КОНФЛІКТІВ**

**Анотація.** *Метою роботи є обґрунтування теоретичних засад комплексного моніторингу та управління безпекою об'єктів військово-промислового комплексу для попередження надзвичайних ситуацій в контексті забезпечення цивільної безпеки України.*

**Об'єкт дослідження** – процес попередження надзвичайних ситуацій на об'єктах військово-промислового комплексу в контексті забезпечення цивільної безпеки.

**Предмет дослідження** – попередження надзвичайних ситуацій на об'єктах військово-промислового комплексу, забезпечення цивільної безпеки України.

**Методи дослідження.** *При виконанні роботи застосовувалися методи статистичного, функціонального та системного аналізу для дослідження поєднання взаємопов'язаних елементів об'єктів підвищеної небезпеки загалом і об'єктів військово-промислового комплексу зокрема, методи теорії ймовірності, теорії надійності, математичного моделювання, планування експерименту, обробки отриманих даних для узагальнення та побудови структурних схем та моделей.*

**Ключові слова:** надзвичайна ситуація, об'єкт військово-промислового комплексу, попередження надзвичайних ситуацій, умови військового конфлікту.

**Pomaza-Ponomarenko A., Dr., senior researcher; Taraduda D., Ph.D., Assoc. Prof.**  
National University of Civil Protection of Ukraine, Ukraine

### **ENSURING CIVIL SECURITY OF MILITARY-INDUSTRIAL COMPLEX OBJECTS IN UKRAINE DURING MILITARY CONFLICTS**

**Abstract:** *The aim of the paper is to justify the theoretical principles of comprehensive monitoring and management of security at military-industrial complex objects to prevent emergencies in the context of ensuring civil security in Ukraine.*

*The object of the research is the process of preventing emergencies at military-industrial complex objects in the context of ensuring civil security.*

*The subject of the research is the prevention of emergencies at military-industrial complex objects and the ensuring of civil security in Ukraine.*

*Research methods: The study applied methods of statistical, functional, and systemic analysis to investigate the combination of interconnected elements of high-risk objects in general and military-industrial complex objects in particular, probability theory, reliability theory, mathematical modeling, experimental planning, and data processing for generalization and construction of structural diagrams and models.*

**Keywords:** *emergency situation, military-industrial complex object, prevention of emergencies, conditions of military conflict.*

На сьогодні в Україні функціонує понад 1800 об'єктів, на яких зберігається або використовується у виробничій діяльності більше 283 тис. тонн небезпечних хімічних речовин, у тому числі – 178,4 тис. тонн аміаку, із них 5,613 тис. тонн – на об'єктах з холодильними установками [1].

Право на безпечне для життя довкілля є одним з основоположних понять сучасного суспільства, саме тому у роботі досліджено концептуальні засади публічного управління у сфері забезпечення цивільної безпеки [2]. Проте сьогодні воно потребує захисту, оскільки повномасштабна зовнішня агресія РФ продовжує тривати, і вона спрямована на дестабілізацію економічного, соціального й екологічного розвитку України загалом і на руйнацію її критичної інфраструктури. Аналіз чинної правової бази України у цій сфері дозволив встановити, що до критичної інфраструктури відносяться деякі об'єкти військово-промислового комплексу. Більшість хімічних речовин, які надходять в обіг через зовнішню агресію РФ, за певних умов становлять загрозу для життя і здоров'я людей та довкілля. На підтвердження висловленої думки можна навести положення Закону України «Про критичну інфраструктуру» (2021 р.).

У роботі вирішене важливе науково-прикладне завдання щодо підвищення ефективності процесу попередження надзвичайних ситуацій на об'єктах військово-промислового комплексу (ВПК) в контексті гарантування цивільної безпеки України. У результаті вирішення поставлених завдань отримано такі висновки.

На підставі аналізу наукових напрацювань у межах обраної проблематики з'ясовано, що всі типи об'єктів ВПК можна класифікувати за низкою подібних ознак. Кожен тип відображає тільки одну характерну рису установки, тому в її визначенні може бути дві або більше ознак. При експлуатації об'єктів ВПК можливе виникнення небезпечних режимів їхньої роботи, що у свою чергу може спровокувати виникнення аварій та інших катастрофічних подій. Для цих об'єктів характерні такі сценарії розвитку НС: 1) руйнування обладнання та комунікацій, що знаходяться під надлишковим тиском; 2) поширення токсичної хмари, що утворилася в результаті викиду його з системи; 3) зараження ґрунту, води, а також поширення токсичної хмари, що утворилася в результаті розливу аміаку; 4) вибух і згоряння отруйної (наприклад, аміачно-повітряної) суміші при розгерметизації обладнання.



Дослідження світових практик експлуатації об'єктів підвищеної небезпеки загалом і ВПК зокрема дозволило встановити, що основними причинами виникнення надзвичайних ситуацій на них є технічні несправності устаткування, помилки персоналу й негативний вплив зовнішніх факторів [3]. Визнано особливе значення останнього фактора на стан експлуатації об'єктів підвищеної небезпеки (зокрема, ВПК) у країнах пострадянського простору, на які спрямована зовнішня агресія РФ. Установлено, що складності додає те, що технічний стан більшості таких об'єктів в Україні, у т.ч. її об'єктів ВПК, є на сьогодні небезпечним з огляду на вплив ще внутрішніх факторів. Йдеться про високий рівень амортизаційного зношення обладнання та невідповідність існуючим нормам безпеки таких об'єктів. Складна економічна ситуація, яка склалася в нашій державі, на жаль, не дозволяє провести глибоку модернізацію застарілого обладнання, тому необхідна розробка комплексної процедури оцінки безпеки об'єктів ВПК, яка б дозволяла ефективно приймати управлінські рішення щодо попередження надзвичайних ситуацій на них.

Аналіз чинної правової бази України у сфері визначення стану функціонування об'єкту потенційної небезпеки (у т.ч. ВПК) дозволив стверджувати, що існує потреба у формуванні обґрунтованої комплексної процедури оцінки існуючих загроз із метою подальшого визначення попереджувальних заходів і заходів із підвищення рівня цивільної безпеки об'єктів контролю, яка на сьогодні відсутня [4]. Реалізація цієї мети дозволила обґрунтувати пропозиції щодо вдосконалення постанови КМУ «Деякі питання ідентифікації об'єктів підвищеної небезпеки» від 13.09.2022 р. № 1030, зокрема, щодо включення уточнених розрахунків оцінювання рівня впливу факторів різної природи на стан функціонування об'єктів підвищеної небезпеки (об'єктів ВПК), серед яких визначальне місце відведено фактору «зовнішній деструктивний вплив».

У цьому контексті запропонована розробка імітаційної моделі стану безпеки об'єкта ВПК і аналітичного апарату управління безпекою цього об'єкта на її основі. Крім того, розроблено аналітичний апарат управління безпекою на основі цієї моделі, які дозволяють визначити основний негативний вплив факторів небезпеки різної природи на функціонування об'єкта контролю (тобто об'єкта ВПК), а також пріоритетні напрямки управління безпекою найменш надійних елементів об'єкта й обрати заходи для підвищення рівня безпеки з урахуванням аналізу доцільності їх застосування. Розроблено апаратно-програмний комплекс моніторингу та управління безпекою об'єктів ВПК, який дозволяє проводити моніторинг стану безпеки реального об'єкта та здійснювати управління його безпекою в режимі реального часу.

#### **Джерела та література**

1. Popov O., Taraduda D., Sobyna V., Dement M., Pomaza-Ponomarenko A. (2020). Emergencies at Potentially Dangerous Objects Causing Atmosphere Pollution: Peculiarities of Chemically Hazardous Substances Migration. Systems, Decisions and Control in Energy I. Studies in Systems, Decision and Control. Switzerland: Springer International Publishing AG. Vol. 298. P. 151-163.
2. Помаза-Пономаренко А.Л., Тарадуда Д.В. Публічна (громадська та цивільна) безпека в Україні: значення для гарантування системи безпеки в Європі // International security studios: managerial, technical, legal, environmental, informative and psychological aspects. International collective monograph. Volume II. Oslo (Kingdom of Norway). Norwegian University of Life Sciences, Research and Education. 2024. 605 p. Pp. 297-322.
3. Помаза-Пономаренко А.Л., Тарадуда Д.В. Механізми забезпечення цивільної безпеки України: аспекти попередження НС на об'єктах військово-промислового комплексу // Публічне адміністрування та національна безпека. 2024. № 3 (44). <https://www.inter-nauka.com/issues/administration2024/3/9732>.
4. Pomaza-Ponomarenko A., Taraduda D., Leonenko N., Poroka S., Sukhachov M. Ensuring the safety of citizens in times of war: aspects of the organization of civil defense // AD ALTA: Journal of Interdisciplinary Research. 2024. Vol. 14. Issue 1. Pp. 216-220.

УДК 355.451 (477)

**Прокопенко О., доктор філософії; Федорієнко В., канд. техн. наук; Кульчицький О.**  
Національний університет оборони України, Україна

### **ВИКОРИСТАННЯ ТЕХНОЛОГІЙ ІНТЕЛЕКТУАЛЬНОГО АНАЛІЗУ ДАНИХ**

**Анотація.** *Негативний інформаційний вплив, заснований на використанні змісту ворожих пропагандистських наративів активно розповсюджуються у глобальному інформаційному просторі, що негативно впливає на українців, їх соціальну свідомість, нав'язуючи спотворений світогляд, твердження, факти, аргументи, чутки, тощо. На сьогодні, нагально необхідними постають питання розвитку і удосконалення теоретичних і практичних підходів моніторингу інформаційного простору, де найактуальнішим слід виокремити питання аналізу і прогнозування тенденцій розповсюдження інформаційного контенту, виявлення негативного інформаційно-психологічного впливу противника для своєчасного вироблення заходів щодо його протидії.*

**Ключові слова:** *моніторинг, нейронна мережа, обробка природної мови, семантика тексту, негативний інформаційний вплив.*

**Prokopenko O., Ph.D; Fedoriienko V., Ph.D; Kulchytskyi O.**  
National Defence University of Ukraine, Ukraine

### **UTILIZATION OF DATA INTELLIGENCE TECHNOLOGIES**

**Abstract.** *The negative informational impact based on the dissemination of hostile propaganda narratives actively spreads in the global information space, adversely affecting Ukrainians, their social consciousness, imposing a distorted worldview, assertions, facts, arguments, rumors, etc. Today, there is an urgent need for the development and improvement of theoretical and practical approaches to monitoring the information space, where the most relevant issue is the analysis and forecasting of trends in the dissemination of information content, identifying the negative informational-psychological impact of the adversary for timely counteraction measures.*

**Keywords:** *monitoring, neural network, natural language processing, text semantics, negative informational impact.*

Глобалізація існуючих процесів у світі характеризується високим рівнем невизначеності та ризику, що у значній мірі впливає на своєчасне і обґрунтоване прийняття управлінських рішень. Низка подій останніх років посилюють кризові явища практично у всіх сферах діяльності людства, де ступінь прояву найбільш відображається у соціальній, економічній, політичній і військовій площині [1].

Активізація кризових явищ, як правило супроводжується активізацією інформаційної пропаганди з боку ворожих країн, що у значній мірі підсилює їх прояв. Негативний інформаційний вплив противника вкрай негативно впливає на різні цільові аудиторії, в залежності від мети, яка у собі несе спеціальна інформаційно-психологічна операція ворога проти населення України. Однозначно, можна з впевненістю відзначити і на значний вплив на рівень мотивації особового складу частин і підрозділів Сил оборони України, які ведуть активні бойові дії.

Реалізація антикризових заходів за допомогою комунікативних можливостей держави дозволяє підвищити їх ефективність, за рахунок узгодження дій і формування безпекового формату державної інформаційної політики суб'єктом управління (державними інституціями) і чітким її усвідомленням об'єктом управління (цільовими аудиторіями). Важливою складовою державного антикризового менеджменту є моніторинг глобального інформаційного простору, основною метою якого є виявлення інформаційних загроз, що можуть свідчити про ймовірність вчинення через кіберпростір суттєвої шкоди об'єктам критичної інфраструктури, вплив на

свідомість громадськості (певної цільової аудиторії), дезінформації та відкритої ворожої пропаганди [2].

Аналіз різного роду інформаційного контенту, з урахуванням швидкості його поширення у інформаційному просторі без використання спеціальних методів його обробки, в сучасних реаліях стає практично неможливим. Отже, висока ефективність обробки інформаційного контенту досягається за рахунок ряду можливостей програмно-апаратного забезпечення, а також методів і алгоритмів обробки, які закладені у них.

Текстовий інформаційний контент з великого спектру інтернет джерел для подальшої обробки і аналізу спеціальним програмним забезпеченням отримується за допомоги парсингу [3]. Це є необхідною процедурою для подальшого оброблення тексту, структуруючи його зміст у табличній формі за притаманним набором полів, наприклад: назва повідомлення/статті, автор, дата і час публікації, основний зміст, кількість переглядів, тощо. Наведені показники є кількісними, оскільки їх кількісна складова міститься у структурі джерела даних.

В інтересах виявлення інформаційних загроз більш цінними є якісні показники текстового контенту інформації: класифікація, або відношення текстового контенту до певної теми/рубрики/кейсу, семантика, емоційне навантаження, тональність тексту, тощо.

Останнє десятиліття, для визначення якісних показників текстового контенту, характеризується активним застосуванням новітніх інформаційних технологій, заснованих на основі використання штучного інтелекту. Штучний інтелект (ШІ) є галуззю комп'ютерних наук, яка займається створенням алгоритмів та моделей, здатних виконувати завдання, що традиційно вимагають людського інтелекту. Це включає розуміння мови, визначення зображень, прийняття рішень на основі даних та багато іншого. ШІ знайшов широке застосування у багатьох сферах життя, включаючи обробку природної мови (Natural Language Processing – NLP) [4]. Головною метою NLP є розпізнавання семантики та синтаксису природної мови, що дозволяє генерувати відповіді на запити / запитання, перекладати текст на інші мови, визначати емоційне забарвлення і тональність, перетворювати (транскрибувати) мовлення людини (радіомовлення) у текст і навпаки з тексту – генерувати мовлення людини.

Основними галузями ШІ для обробки текстів природною мовою є машинне навчання (Machine Learning) та глибинне навчання (Deep Learning), які, зокрема, активно використовуються для аналізу текстового контенту. Існують різні підходи до машинного навчання, кожен з яких має свої переваги та обмеження у контексті аналізу тональності і семантики тексту. За архітектурою штучної нейронної мережі, найбільш прийнятними вважаються рекурентні нейронні мережі (РНМ). Їх застосування особливо ефективно для обробки послідовностей даних, таких як текст, оскільки здатні зберігати інформацію про попередні елементи послідовності в своєму внутрішньому стані. Це досягається завдяки використанню петель в архітектурі мережі, що дозволяє інформації передаватися від одного кроку до іншого. Попри свої переваги, РНМ мають декілька важливих обмежень, зокрема проблему зникнення або вибуху градієнтів при її тренуванні. Це ускладнює збереження інформації на довгі періоди. Для вирішення цих проблем були розроблені спеціалізовані варіанти РНМ, такі як LSTM (Long Short Term Memory) та GRU (Gated Recurrent Units). Ці архітектури РНМ впроваджують додаткові механізми більш ефективного управління пам'яттю та збереження інформації на більші часові проміжки.

На сьогодні, для високорівневої мови програмування Python є ряд програмних рішень у вигляді спеціалізованих бібліотек, які реалізують моделі LSTM або GRU для вирішення конкретних специфічних завдань з розпізнавання семантики текстового контенту. Найбільш поширеними є бібліотеки Keras, TensorFlow, PyTorch та інші.

Таким чином, розглянуті вище положення деталізують сучасні технології інтелектуального аналізу даних. За своєю архітектурою рекурентні нейронні мережі є найбільш прийнятними для аналізу і обробки природної мови (NLP). Використання цих технологій під вимоги органів військового управління і підрозділів Збройних Сил України, які здійснюють

цілодобовий моніторинг інформаційного простору з виявлення негативного інформаційного впливу противника, дозволить суттєво підвищити ефективність і якість аналізу текстового контенту, виявляти фази проведення інформаційних кампаній ворога і вживати своєчасні заходи протидії цим загрозам.

#### Джерела та література

1. Почепцов Г. Сучасні інформаційні війни. Видання третє, доповнене та перероблене. Київ : Видавничий дім “Києво-Могилянська академія”, 2016. 504 с.
2. Курбан О. В. Сучасні інформаційні війни у мережевому он-лайн просторі. Навчальний посібник. Київ : ВІКНУ, 2016. 286 с.
3. Парсинг сайтів: що це і навіщо він потрібен? URL : <https://web-promo.ua/ua/blog/parsing-sajtov-cto-eto-i-zachem-nuzhen/#:~:text=> (дата звернення: 04.04.24).
4. Shervin Minaee Deep Learning Based Text Classification: A Comprehensive Review. URL : [chrome-extension://efaidnbmnnnibpca\\_jpcglclefindmkaj/https://arxiv.org/pdf/2004.03705.pdf](chrome-extension://efaidnbmnnnibpca_jpcglclefindmkaj/https://arxiv.org/pdf/2004.03705.pdf) (дата звернення: 12.04.24).

УДК 621.39

**Химич Г., старший викладач; Дунець В., канд. техн. наук, доц.; Блавіцький М.**  
Тернопільський національний технічний університет імені Івана Пулюя, Україна

### МОБІЛЬНІ МАЛІ АНТИДРОНОВІ СИСТЕМИ. ТЕХНОЛОГІЇ ПРОЄКТУВАННЯ

**Анотація.** *Антидронові малі системи (рушниці) протидії БПЛА використовуються з метою захисту особового складу, обладнання, техніки від бойових, розвідувальних дронів, які літають на висотах не вище 2000м. Для ефективної роботоздатності таких систем потрібно дотримуватись відповідних наукових та технологічних аспектів при проєктуванні. Крім цього, зважаючи на те, що на лініях розмежування створюється багаточастотний, потужний з великою напруженістю електромагнітного поля спектр, то дані системи повинні бути адаптовані до театру дій, завадостійкі і електромагнітно сумісні з другими системами, щоб мінімізувати завадне середовище для власних систем зв'язку, передачі даних.*

**Ключові слова:** *безпілотні літаючі апарати (БПЛА), дрон, радіоелектронна боротьба (РЕБ), радіоелектронне подавлення (РЕП), антена, електромагнітний спектр, частотні діапазони, антидронірна окопна рушниця (мала РЕБ).*

**Khymych G., Senior Lecturer; Dunets V., Ph. D., Assoc. Prof.; Blavitskyi M.**  
Ternopil Ivan Puluji National Technical University, Ukraine

### MOBILE SMALL ANTI-DRONE SYSTEMS. DESIGN TECHNOLOGIES.

**Abstract.** *Small anti-drone systems (guns) for combating unmanned aerial vehicles are used to protect personnel, equipment, and machinery from combat and reconnaissance drones that fly at altitudes of no more than 2,000 m. For the effective operation of such systems, it is necessary to observe the relevant scientific and technological aspects when designing. In addition, taking into account the fact that a multi-frequency, powerful spectrum with a high intensity of the electromagnetic field is created on the demarcation lines, these systems must be adapted to the theater of operations, resistant to interference and electromagnetically compatible with other systems in order to minimize the harmful environment for their own communication systems, data transmission.*

**Keywords:** *unmanned aerial vehicles (UAV), drone, electronic warfare (EW), radio electronic suppression (REW), antenna, electromagnetic spectrum, frequency bands, anti-drone trench gun (small EW).*

Військові дії між країнами, угрупованнями в ХХІ ст. зводяться в основному до протистояння високих технологій (авіація 4 -6 покоління, ракетні технології, безпілотні літаючі

(БПЛА), мобільні, водні апарати, роботизовані пристрої, системи радіоелектронного виявлення (моніторингу), боротьби, подавлення, лазерні технології, супутникові (космічні) технології (дистанційне зондування у різних електромагнітних спектрах, зв'язок, передача даних), штучний інтелект (ШІ), тощо).

Ще в 1972 році адмірал Т. Морер, екс-голова об'єднаного комітету начальників штабів США сказав: «Якщо почнеться третя світова або друга війна, то переможцем буде та сторона, яка зможе краще діяти та користуватись електромагнітним спектром». І ми це зараз бачимо, будучи в одному з епіцентрів військових дій.



Рисунок 1. Комплекс боротьби з міні-БПЛА DroneRANGER (компанія SCG Security & Counterintelligence Group, Швейцарія)



Рисунок 2. Протидронна оборонна система Auds (компанії Enterprise Control Systems, Blighter Surveillance Systems, Chess Dynamics, Великобританія)



Рисунок 3. Багатопроменева антидронна рушниця.



Рисунок 4. DroneDefender в двох конфігураціях від компанії Battelle

Як показали військові дії, одним із ефективних методів боротьби (подавлення) з дронами є використання різного класу антидронових систем (окопного типу (малопотужних 5 – 10 – 20 – 30) Вт, середньої потужності (30 – 100) Вт та великої потужності 100 Вт і більше. Найбільш популярними і доступними є малі антидронові системи з потужністю випромінювання до 30 Вт. У процесі бойових дій конфігурації та функціональні особливості малих антидронових систем змінювались, модифікувались, розширювались частотні робочі смуги, оптимізувалась випромінююча потужність та ін. Еволюція БПЛА тісно поєднана з еволюцією антидронових систем. Малі антидронові системи працюють у межах прямої візуальної видимості. Якщо раніше такі системи починались із проєктування (1-2) загороджувальні частотні смуги, рис.1-2, то на теперішній час такі системи включають в собі (5-7) частотних робочих смуг, рис.3-4. Це зумовлено різними системами, якими комплектуються БПЛА, і які відповідають за навігацію, зв'язок, керування, передачу даних, відео, електромагнітний моніторинг навколишнього середовища з точки зору виявлення джерел випромінювання електромагнітної енергії.

На даних рисунках представлений не повний перелік антидронових систем малого носимого типу, але показані базові конструкції з точки зору розташування антен. Орієнтовна конфігурація таких антидронових малих систем наступна, рис.5.



**Рис.5.** Орієнтовна структура антидроновієї малої системи (рушниці).

Виходячи з конструктивних особливостей таких систем, ключову роль зорієнтовують на компактність, щільність та зручність експлуатування, а також можливість однією людиною переносити, направляти та керувати такою системою. Екранований металевий корпус генераторно-підсилювального блоку та антени повинні бути у антивандальному виконанні і захищати персонал від побічного випромінювання.

Для таких систем використовуються антени біжної хвилі (циліндричні, конічні), типів: хвильовий канал (Уда-Ягі), логоперіодичні, спіральні (одно- та двохзахідні). Якщо в одній системі (обмеженій площі) використовується велика кількість антен (3-5-7) шт., то створюється багатопротеневна структура з різними площинами поляризації, яка випромінює в різних частотних діапазонах (UHF, VHF, P, L, C). Схематичне зображення розташування антен у довільній послідовності показано на рис.6.

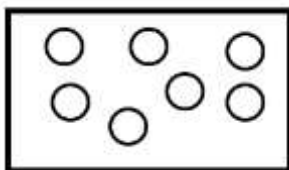

**Рис. 6.** Орієнтовне розміщення антен на одній із антидронових систем.



Частотний діапазон, у якому працює дана система лежить в межах (860 – 5800) МГц. Цей діапазон розділений на 7 умовних частотних смуг, які включають зв'язок, передачу даних, відео, керування, супутникову навігацію. Випромінювання відбувається у ортогональній лінійній та круговій площинах поляризацій. Така структура відноситься до квазілінійної активної несинфазної антенної ґрадки з вертикально розташованими одиничними випромінювачами (антенами). Ця структура немає вираженого одного фазового центру. У дальній зоні (зона дифракції Фраунгофера) при одночасному випромінюванні всіх одиничних вібраторів (випромінювачів) буде багатопроменеве поле з багатьма (7) діаграмами, які будуть перекриватись. Крім цього, будуть створені перші гармоніки (моди, гармоніки та субгармоніки), які потрібно синфазно зорієнтувати у фазові центри тих частотних смуг, які співпадають.

Амплітудна діаграма випромінювання споріднених випромінювачів можна визначити за формулою [2],

$$E_m = Af_1(\Theta, \varphi) \frac{\sin\left(\frac{\pi}{\lambda} Nd \sin \Theta\right)}{\sin\left(\frac{\pi}{\lambda} d \sin \Theta\right)},$$

Фазової діаграмою буде та частина виразу, яка визначає фазу поля,

$$\psi(\Theta, \varphi) = -\frac{2\pi}{\lambda} r_1 + \frac{\pi}{\lambda} (N - 1) d \sin \Theta$$

яка не залежить від часу, згідно

$$= Af_1(\Theta, \varphi) \frac{\sin\left(\frac{N}{2} kd \sin \Theta\right)}{\sin\left(\frac{1}{2} kd \sin \Theta\right)} \cos\left(\omega t - kr_1 + \frac{N-1}{2} kd \sin \Theta\right),$$

де  $\psi = kd \sin \Theta$  -

різниця

фаз між полями сусідніх випромінювачів,

$$k = 2\pi / \lambda.$$

При розрахунку структур антен, які використовуються у загальній структурі обов'язково необхідно враховувати наступні співвідношення, від яких залежить властивості діаграми випромінювання ( $Q_0$ ) та коефіцієнту підсилення, а саме,

$$Q_0 = f\{\Delta F, d, r, N\},$$

де,  $\Delta F$  – частотний діапазон,

$d$  - умовний діаметр структури антени,

$r$  – довжина антени,

$N$  – кількість елементів (відбаторів, витків спіралі).

На прикладі, рис.7, показано зміну напрямку випромінювання спіральної антени.



Рис. 7. Режим неспрямованого випромінювання (а), режим вісьового випромінювання (б), кінцевого випромінювання (вищі типи хвиль) (в).

При комплектуванні генераторно-підсилювальних блоків особливу увагу необхідно спрямувати на рівень екранування, коефіцієнт завадостійкості і електромагнітної сумісності з другими системами.

#### Джерела та література

1. <https://uk.wikipedia.org/wiki/FPV-пілотування>.
2. Марченко С.В. Конспект лекцій з дисципліни «Анени та пристрої мікрохвильової техніки», ДДТУ, 2020.

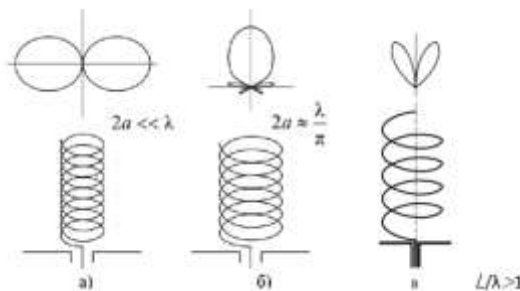
УДК 061.2 (477)

**Чоп Т., викладачка**

Тернопільський національний технічний університет імені Івана Пулюя, Україна

### РОЛЬ ЖІНОЧИХ ГРОМАДСЬКИХ ОРГАНІЗАЦІЙ У ПІДТРИМЦІ ВІЙСЬКОВОСЛУЖБОВИЦЬ

**Анотація:** Українське суспільство переживає часи постійних потрясінь та змін, зумовлених як вибором європейського ціннісного простору, так і викликів, які перед ним ставить повномасштабне вторгнення росії. Розпочаті реформи у соціальній сфері наповнюються новими сенсами і серед них питання гендерної рівності, яке в контексті мобілізаційної кризи отримує особливе значення. Адвокація прав та проблем військовослужбовиць є надзвичайно важливим питанням, яке на сьогодні найбільш продуктивно вирішують саме жіночі громадські організації.

**Ключові слова:** жіночі громадські організації, військовослужбовці, гендерна рівність, феміністичні організації

**Chop T., Lecturer**

Ternopil Ivan Puluy National Technical University, Ukraine

### THE ROLE OF WOMEN'S CIVIC ORGANIZATIONS IN SUPPORTING SERVICEWOMEN

**Abstract:** Ukrainian society is experiencing times of constant upheaval and change, driven by both the choice of European values and the challenges posed by Russia's full-scale invasion. Reforms in the social sphere are being filled with new meanings, among which the issue of gender equality, which takes on special significance in the context of the mobilization crisis. Advocacy for the rights and issues of servicewomen is an extremely important issue, which is currently being most effectively addressed by women's civic organizations.

**Keywords:** women's civic organizations, servicewomen, gender equality, feminist organizations

За часи незалежності України, присутність жінок у військовій сфері збільшувалась доволі помірковано, поштовхом до кардинальної зміни ситуації став період АТО, а згодом і повномасштабна війна росії проти України. Станом на 2023 рік Збройні Сили України нараховують понад 60 тисяч жінок, з них більше 40 тисяч є військовослужбовицями, 5 тисяч безпосередньо перебувають у зоні бойових дій [1].

Збільшення кількості військовослужбовиць за період 2014-2022 років поставило питання про необхідність нагальних реформ, спрямованих на становище жінок у війську. У цьому контексті значення жіночих громадських організацій є особливо важливим і, навіть, визначальним. Жіночі ГО відіграють активну роль у підтримці жінок, які служать в армії, надаючи їм захист, необхідні ресурси. Відтак, дослідження ролі жіночих громадських організацій у підтримці військовослужбовиць має велике значення для розуміння та покращення умов служби для жінок у військових силах.

Жіночі організації в Україні є багатофункціональними об'єднаннями, які з початку Незалежності більшою мірою займалися традиційними для нашої культури сферами: сімейної та молодіжної політики, охорони здоров'я, розвитку культури, освіти, захисту прав дітей [2].



Від 2014 року жіночі організації активно підключаються до волонтерської діяльності, пов'язаної із військовими діями, до повномасштабної війни їхня діяльність стає все більш активною, особливо у сфері досягнення гендерної рівності, де жіночий рух все наполегливіше демонструє потребу безпосередньої участі жінки та її впливу на внутрішньополітичні процеси місцевого та національного рівня. Найбільш важливим досягненнями 2023 року, на реалізацію яких в тому числі вплинула діяльність жіночих ГО стали: ухвалення Національної стратегії подолання гендерного розриву в оплаті праці на період до 2030 року; стратегія гендерної рівності в освіті; посилення гендерної рівності у дипломатичній сфері; законодавчі зміни щодо роботи та розлучення під час вагітності; програма протидії торгівлі людьми та робота над законопроектом щодо постраждалих від сексуального насильства під час війни [3].

Повномасштабна війна та залучення жінок до участі у ній підтвердили нагальність адвокаційної роботи, яка проводилась у цьому напрямку протягом останніх 10 років. Завдяки цій роботі було затверджено Національний план «Жінки, Мир, Безпека» у 2016 році: «Україна стала першою країною світу, яка під час гарячої фази військового конфлікту створила та виконує Національний план дій для реалізації резолюції РБ ООН 1325»[4]. Громадські організації не лише сприяли прийняттю Резолюції, але й долучились до локалізації Національного плану. Значну роль у цьому відіграли «Український Жіночий фонд», Інформаційно-консультативний жіночий центр (Україна).

Участь жінок у військових діях та адвокація ГО вплинула на реформи, пов'язані зі становищем військовослужбовиць в армії. Розпочинаються вони тільки у 2016 році, коли «спеціальним наказом Міністерства оборони України було збільшено кількість посад рядового, сержантського і старшинського складу для жінок. У 2018 році набрав чинності Закон України «Про внесення змін до деяких законів України щодо забезпечення рівних прав і можливостей жінок і чоловіків під час проходження військової служби у ЗСУ та інших військових формуваннях»» [5].

Попри реформування армії, військовослужбовиці продовжують стикатися із низкою проблем. Серед них: матеріально-технічне забезпечення, медичні послуги, зокрема пов'язані із реабілітацією; соціально-психологічна підтримка, включно із реагуванням та протидією гендерному насильству, дискримінації; проблема поєднання материнства та військової служби.

Важливими, зазначають експерти, є інфраструктурні потреби жінок (облаштування окремих туалетів, душових, казарм) [6].

Окремою проблемою, яка працює як на подолання стереотипів, що шкодять образу жінки в армії, так і на популяризацію військової служби серед жінок, є недостатня видимість образу військовослужбовиці у медіа-просторі.

Саме з цими нагальними завданнями працюють жіночі громадські осередки. Серед тих, хто найбільш повно долучився до підтримки жінок на війні стала команда аеророзвідниці Марії Берлінської. У 2015-16 роках за підтримки «Українського Жіночого Фонду» та сприяння ООН Жінки вони розпочали проєкт «Невидимий батальйон 1.0»: Жінки на війні» (2015-2016pp). Реалізація проєкту передбачала проведення соціологічного дослідження, фотосесії героїнь проєкту для медіа-підтримки. Адвокаційна кампанія проєкту сприяла розширенню списків бойових посад для жінок на законодавчому рівні. Також було створено Клуб ветеранської дипломатії «Амбасадор» та Жіночий Ветеранський Рух.

Проєкт було продовжено у двох наступних роках: «Невидимий батальйон 2.0»: повернення ветеранок до мирного життя» (2019 р.); «Невидимий батальйон 3.0»: проблема сексуальних домагань у військовій сфері» (2021р.) [7]. На сьогодні організація забезпечує потужну медіа-підтримку військовослужбовиць та ветеранок, тренінги, навчання, дипломатичні місії.

Ця діяльність стала каталізатором появи ГО «Жіночий ветеранський рух» VETERANKA (2018р.) (співзасновниця і голова Катерина Приймак) який об'єднує військовослужбовиць, ветеранок, доброволиць, волонтерок і медичних працівниць. Його метою є робота над

об'єднанням жінок у армії, вирішення проблем ветеранок, співпраця із Міністерством оборони, Міністерством соціальної політики та Міністерством ветеранів [8]. Одним з яскравих проєктів, з-поміж інших, був збір-гра під назвою Legend of Sister's Power для потреб військовослужбовиць. Команда також займається пошивом літньої і зимової форми, штанів з високою талією, бушлатів з подовженою спинкою, з регулюванням рукавів, талії, капюшону [8].

Іншим активним громадським об'єднанням, яке підтримує військовослужбовиць, є «Смілива Україна», засновниця Ірина Никорак. Найбільш популярним задумом організації є ARMWOMENNOW: забезпечення воїнок якісною жіночою формою, також вони працюють над розробкою спідньої та термобілизни. У 2023 році ГО відкрили ArmWomen Hub — хаб з надання ментальної та психологічної підтримки і менторського супроводу жінок-військових та ветеранів [9]. Засновниця об'єднання також є авторкою та ведучою youtube-каналу про жінок-військовослужбовиць в українській армії ArmWomenBlog.

Потребами військовослужбовиць опікуються і ГО «Землячки». Вони не лише розповідають про жінок на фронті, підтримують та популяризують культуру “жінка-військова” в Україні та закордоном, але й забезпечують захисниць жіночою формою, амуніцією та всім необхідним спільно із фондом Олексія Ставніцера в рамках проєкту «Приміряй її берці» [10].

З початком військових дій 2014 року бере свій відлік ГО «Українська Жіноча варта» [11]. Представники команди проводили масові навчання для жінок з домедичної, стрілецької, загальновійськової, психологічної підготовки та самооборони. Загалом у 2014 році вишколи, організовані УЖВ спільно із Міноборони України відвідало близько 5 тис. учасниць. Членкині організації доклались до адвокації розширення бойових посад для жінок в ЗСУ. Зараз УЖВ в тому числі надає юридичну допомогу українським бійчиням та бійцям, членам їхніх сімей, ветеранкам. Медіа-підтримка надається через інформаційну службу УЖВ.

Адвокатують проблеми військовослужбовиць ГО «Юридична сотня», та Асоціація жінок-юристок України “ЮрФем”.

Загалом, тою чи іншою мірою, допомога військовослужбовицям здійснюється як частина загальної допомоги воїнству, проте цілеспрямована опіка та адвокація проблем жінок у війську є справою доволі невеликої кількості громадських об'єднань. Роль їхня надзвичайно важлива, оскільки саме вони, почасти, підміняють своєю медіацією те, що має робити держава. Вони руйнують стереотипи, показують справжні долі захисниць, захищають та відстоюють їхні права. Вага цієї роботи також зумовлена безпосередньою обізнаністю з проблемами та труднощами, з якими стикаються жінки, а отже пошук рішень є більш ефективним і цілеспрямованим. Попри невелику, порівняно із чоловіками, кількість учасниць військового супротиву, увага до них не може зменшуватись. Зважаючи на невтішну перспективу довготривалої війни, добровільна мобілізація жінок є важливим вирішенням проблеми, особливо, коли мова йде про не бойові посади. Для цього необхідні суттєві зміни, і в першу чергу у світогляді українців.

### **Джерела та література**

1. Жінки в збройних силах України URL: <https://t.me/militarymediacenter/3503>
2. Ніколайчук К.А. Жіночі громадські організації у суспільно-політичному житті сучасної України. Вісник Дніпропетровського університету. 2017. № 1. С.38
3. Гендерна рівність в Україні: досягнення 2023 року. Жінки – це 50% успіху України. URL: <https://50vidsotkiv.org.ua/genderna-rivnist-v-ukrayini-dosyagnennya-2023-roku/> (дата звернення: 17.04.2024).
4. Жінки vs війна. Як громадські організації об'єдналися для реалізації в Україні Резолюції ООН 1325. URL: <https://euprostitir.org.ua/stories/147578> (дата звернення: 17.04.2024).
5. Жінки на війні. Проблеми бійчинь ЗСУ після повномасштабного вторгнення. Гендер в деталях. URL: <https://genderindetail.org.ua/season-topic/dosvidy-viyny/zhinky-na-viyni-problemy-biychyn-zsu.html> (дата звернення: 17.04.2024).

6. Ростовська К. Гендерно чутливі послуги для жінок-військовослужбовиць: Кваліфікаційна робота освітній ступінь - бакалавр : 231 Соціальна робота ; Національний університет «Києво-Могилянська академія» - К., 2023. - 55 с.

7. Головна. Inviisible battalion. URL: <https://invisiblebattalion.org/> (дата звернення: 17.04.2024)

8. Бодняк О. «Ми сміємося з кацапів, але самі багато в чому такі ж». ZAXID.NET. URL: [https://zaxid.net/mi\\_smiyemosya\\_z\\_katsapiv\\_ale\\_sami\\_bagato\\_v\\_chomu\\_taki\\_z\\_h\\_n1580854](https://zaxid.net/mi_smiyemosya_z_katsapiv_ale_sami_bagato_v_chomu_taki_z_h_n1580854) (дата звернення: 17.04.2024)

9. Головна. ArmWomenNow. URL: <https://armwomennow.com/> (дата звернення: 17.04.2024)

10. Головна. Землячки. URL: <https://zemliachky.org/> (дата звернення: 17.04.2024)

11. Мережа жіночого руху опору - Українська Жіноча Варта. Українська Жіноча Варта - Громадська Організація. URL: <https://uavarta.org/> (дата звернення: 17.04.2024)

## Секція 7. УКРАЇНА – НАТО: СЬОГОДЕННЯ ТА ПЕРСПЕКТИВА

UDC: 316.625

**plk dr hab. inż. Ziółkowski J.; dr hab. inż. Hutsaylyuk V., prof.**

Wojskowa Akademia Techniczna im. Jarosława Dąbrowskiego, Polska

### REALIA I ASPIRACJI WSPÓŁPRACY UKRAINY Z NATO. POLSKIE OCZEKIWANIA I WIZJA PRZYSZŁOŚCI

**Abstrakt.** Aktualne relacje Ukrainy z NATO odzwierciedlają aktualne realia i aspiracje przyszłościowe, uwzględniając trwającą wojnę z Rosją. Ukraina aspiruje do dynamicznego pogłębienia współpracy z NATO poprzez reformy obronne i zwiększenie bezpieczeństwa regionu. W obliczu konfliktu z Rosją, Ukraina szuka przede wszystkim wsparcia w sojuszu, widząc w nim możliwość zwiększenia swojej obronności oraz ograniczenia wpływu Rosji. Z kolei Polska, będąc członkiem NATO i sąsiadem Ukrainy, oczekuje zacieśnienia więzi między Ukrainą a sojuszem, łącznie z pełnoprawnym członkostwem, co zwiększyłoby bezpieczeństwo wschodniej flanki NATO. Polskie perspektywy przyszłości obejmują nie tylko bardziej zintegrowaną Ukrainę z sojuszem, a pełnoprawną przynależność tego kraju do NATO, co y przyczyni się do stabilizacji sytuacji w regionie, szczególnie w kontekście zagrożenia ze strony z Rosji.

**Słowa kluczowe:** NATO, polityka bezpieczeństwa, stopniowe włączanie, obronność, bezpieczeństwo regionalne, wzmocnienie obronności.

**Col., Ziółkowski J., PhD. DSc. Eng.; Hutsaylyuk V., PhD. DSc. Eng.**

Military University of Technology, Poland

### REALITIES AND ASPIRATIONS OF UKRAINE'S COOPERATION WITH NATO. POLISH EXPECTATIONS AND VISION FOR THE FUTURE

**Abstract.** Ukraine's current relationship with NATO reflects current realities and future aspirations, taking under consideration the ongoing war with Russia. Ukraine aspires to dynamically deepen cooperation with NATO through defence reforms and enhanced regional security. Faced with a conflict with Russia, Ukraine primarily seeks support from the alliance, seeing it as an opportunity to increase its defence and reduce Russia's influence. Poland, on the other hand, being a NATO member and neighbour of Ukraine, expects closer ties between Ukraine and the alliance, including full membership, which would enhance the security of NATO's eastern flank. Poland's future prospects include not only a more integrated Ukraine into the alliance, but the country's full-fledged membership in NATO, which y would contribute to stabilizing the situation in the region, especially in the context of the threat from Russia.

**Keywords:** *NATO, security policy, phased integration, defence, regional security, defence strengthening*

Ukraina od dłuższego czasu odgrywa istotną rolę w kontekście bezpieczeństwa w Europie Wschodniej, zwłaszcza w relacjach z NATO. Z jednej strony, kwestia integracji Ukrainy z sojuszem jest niezmiernie istotna dla stabilności regionu, z drugiej zaś strony, ma ona znaczenie strategiczne dla Polski, będącej bezpośrednim sąsiadem Ukrainy i członkiem NATO [1]. W obliczu trwającej wojny z Rosją kardynalnie przeformatowano realia współpracy Ukrainy z NATO, jak i perspektywę Polski wobec tej współpracy, podkreślając istotę tej relacji dla bezpieczeństwa regionu i interesów polskich [2,3].

Współpraca Ukrainy z NATO ma kluczowe znaczenie dla stabilności i bezpieczeństwa regionu Europy Wschodniej. Ukraina, będąc kluczowym graczem na tym obszarze, odgrywa istotną rolę w zapewnieniu bezpieczeństwa zarówno dla siebie, jak i dla sąsiednich państw. Integracja Ukrainy z NATO może przyczynić się do wzmocnienia wschodniej flanki sojuszu, co byłoby istotne w kontekście rosnących zagrożeń ze strony Rosji oraz destabilizacji na obszarze Europy Wschodniej[3].

Alians Ukrainy z NATO może również wspierać proces reform i modernizacji ukraińskich sił zbrojnych oraz instytucji bezpieczeństwa, co przyczyniłoby się do wzrostu stabilności politycznej i gospodarczej w kraju. Ponadto, obecność Ukrainy w strukturach NATO mogłaby przyczynić się do zwiększenia potencjału odstraszania i reagowania na różnorodne zagrożenia bezpieczeństwa, takie jak agresja hybrydowa, terroryzm czy cyberatak.

Dla Polski i innych państw regionu, integracja Ukrainy z NATO oznaczałaby wzmocnienie sojuszu i większą pewność bezpieczeństwa w kontekście agresywnych działań Rosji na wschodzie Europy. Zwiększenie obecności NATO w regionie przyczyniłoby się również do zwiększenia odporności i stabilności całej Europy Wschodniej, co jest kluczowe dla dalszego rozwoju demokracji, gospodarki i dobrobytu.

Realia współpracy Ukrainy z NATO w czasie wojny są złożone i wymagają uwzględnienia specyficznych kontekstów oraz wyzwań, jakie niesie konflikt zbrojny na wschodnich obszarach kraju [5,6]. Pomimo trwającej wojny, Ukraina kontynuuje swoje zaangażowanie w partnerstwo z NATO oraz podejmuje wysiłki w zakresie obronności i bezpieczeństwa, przy jednoczesnym dążeniu do aspiracji członkowskich w sojuszu.

Praktyczne wymiary współpracy Ukrainy z NATO obejmują współpracę wojskową w ramach której Ukraina uczestniczy w różnych inicjatywach szkoleniowych, ćwiczeniach i programach współpracy z NATO, co umożliwia wymianę doświadczeń i wiedzy oraz wzmacnia zdolności obronne. Mimo trudności spowodowanych wojną, Ukraina kontynuuje proces reformy swoich sił zbrojnych, zgodnie z zasadami i standardami NATO, w celu poprawy efektywności, profesjonalizmu i interoperacyjności. Ukraina wyraża swoje dążenia do członkostwa w NATO, widząc w sojuszu gwarancję bezpieczeństwa i stabilności dla kraju oraz regionu. Pomimo trwającej wojny, integracja z NATO pozostaje strategicznym celem dla Ukrainy. Sojusz udziela Ukrainie wsparcia politycznego, merytorycznego i finansowego w procesie reform oraz wzmocnienia obronności kraju, co podkreśla znaczenie partnerstwa NATO-Ukraina.

Dla Polski, Ukraina odgrywa kluczową rolę w kontekście bezpieczeństwa regionalnego, a jej integracja z NATO jest postrzegana jako istotny element wzmocnienia wschodniej flanki sojuszu. Perspektywy Polski wobec współpracy Ukrainy z NATO obejmują wzmacnianie sojuszu poprzez integrację Ukrainy z NATO, co przyczyniłoby się do wzmocnienia sojuszu, i było by istotne w kontekście rosnących zagrożeń bezpieczeństwa na wschodzie Europy. Polska, będąc bezpośrednim sąsiadem Ukrainy, skorzystałaby na większej obecności NATO w regionie. Członkostwo Ukrainy w NATO zwiększyłoby pewność bezpieczeństwa dla Polski i innych państw regionu, które obserwują agresywne działania Rosji na wschodzie Europy [4]. Większa obecność NATO w regionie byłaby gwarantem odporności na różnorodne zagrożenia. Kolejnym czynnikiem było by zwiększenie stabilności politycznej i bezpieczeństwa na obszarze Europy Wschodniej, co jest kluczowe dla dalszego rozwoju demokracji, gospodarki i dobrobytu w regionie.

Polska aktywnie wspiera Ukrainę w procesie reform i modernizacji swoich sił zbrojnych oraz instytucji bezpieczeństwa, co przyczynia się do wzmocnienia obronności kraju i integracji z NATO.

Ogłaszając stanowisko Polski w sprawie masowego ataku powietrznego Iranu na Izrael, minister spraw zagranicznych Polski Radosław Sikorski wezwał partnerów z NATO do stworzenia systemu obrony przeciw powietrznej nad Ukrainą, analogicznego do "żelaznej kopuły" w Izraelu.

Wymaga to oczywiście, przede wszystkim koniecznego odblokowania amerykańskiego pakietu pomocy dla Ukrainy. Nadzieja na rozsądne decyzję i efektywność Kongresu USA jest podzielana nie tylko przez Ukrainę, ale także przez ponad dwadzieścia innych krajów. Teraz Ukraina boryka się z krytycznym brakiem amunicji bojowej. Bez pomocy sojuszników, do końca miesiąca ten kraj wykorzysta cały zapas pocisków systemów obrony przeciwrakietowej do obrony swoich miast. Od początku pełnoskalowego inwazji Rosjan, ukraińska obrona przeciwrakietowa zestrzeliła ponad dwa tysiące przeciwników pocisków manewrujących i balistycznych.

Obecnie, w kontekście aktywnej dyskusji na temat oświadczenia prezydenta Francji Emmanuela Macrona, że w przyszłości nie można wykluczyć wysłania zachodnich sił zbrojnych na Ukrainę, NATO na poziomie eksperckim tylko rozważa możliwość zestrzeliwania rosyjskich rakiet, jeśli zbliżą się one do granic krajów członkowskich Sojuszu. Międzynarodowa koalicja, w tym Polska, wspiera Ukrainę w wielu kluczowych kwestiach: dostarczaniu broni, amunicji, szkoleniu ukraińskich wojskowych, wspólnych projektach w dziedzinie przemysłu obronnego. Jednak agresywność rosyjskich najeźdźców znacznie wzrasta wskutek sukcesów na polu bitwy, które są osiągane dzięki niewystarczającej lub opóźnionej pomocy dla Ukrainy. Dlatego też, nie wolno wykluczać żadnego scenariusza.

Podsumowując, współpraca Ukrainy z NATO ma kluczowe znaczenie dla stabilności i bezpieczeństwa Europy Wschodniej, a perspektywy Polski wobec tej współpracy są związane z wzmocnieniem sojuszu, zapewnieniem bezpieczeństwa dla regionu oraz stabilizacją polityczną i gospodarczą. Dążenie Ukrainy do integracji z NATO pozostaje strategicznym celem dla obu stron, co podkreśla istotę partnerskich relacji i wspólnego zaangażowania w zapewnienie bezpieczeństwa i stabilności w regionie.

### **Źródła**

1. URL: <https://www.dw.com/pl/ukraina-z-wielkim-trudem-przebija-si%C4%99-do-nato-polska-naciska/a-65931699> (dostęp 03.04.2024)
2. URL: <https://www.bankier.pl/wiadomosc/Ukraina-moze-wejsc-do-NATO-mimo-prowadzonej-wojny-Zaskakujace-slowa-ekspertow-Pentagonu-8575989.html> (dostęp 03.04.2024)
3. URL: <https://www.bankier.pl/wiadomosc/Ukraina-w-NATO-to-kwestia-czasu-8700771.html> (dostęp 03.04.2024)
4. URL: <https://www.bankier.pl/wiadomosc/Kwasniewski-Kolejnym-czlonkiem-NATO-powinna-zostac-Ukraina-8708649.html> (dostęp 03.04.2024)
5. URL: <https://www.pism.pl/publikacje/dwustronne-umowy-o-bezpieczenstwie-z-ukraina-szansy-i-wyzwania> (dostęp 03.04.2024)
6. URL: <https://www.pism.pl/publikacje/paryska-konferencja-przywodcow-w-sprawie-wsparcia-dla-ukrainy> (dostęp 03.04.2024)

УДК: 355.451 (477)

**Войтко О., канд. військ. наук, доц.**

Національний університет оборони України, Україна

## **СТАНОВЛЕННЯ ІНСТИТУТУ СТРАТЕГІЧНИХ КОМУНІКАЦІЙ: ОСВІТНЯ ТА НАУКОВА СКЛАДОВІ**

**Анотація.** В умовах глобалізації та швидкого розвитку інформаційних технологій значною мірою підвищується роль держави в забезпеченні об'єктивної, достовірної інформації, підтриманні системи захисту національного інформаційного простору. Держава

забезпечує ці функції шляхом реалізації державної інформаційної політики. Система стратегічних комунікацій повинна працювати на підтримку національних інтересів України та забезпечувати довіру до держави.

*Стратегічні комунікації – скоординоване і належне використання комунікативних можливостей держави: публічної дипломатії, зв'язків із громадськістю, військових зв'язків, інформаційних та психологічних операцій, заходів, спрямованих на просування цілей держави.*

*Інформаційна діяльність органів державної влади проводиться скоординовано із заходами щодо реалізації стратегічних комунікацій. Стратегічні комунікації проводяться в мирний час та в особливий період так і під час воєнного стану, як складова інформаційної кампанії, яку проводить держава. Відповідно, цілями реалізації стратегічних комунікацій є формулювання та просування загальнодержавного нарративу, імплементація ключових повідомлень для підвищення розуміння діяльності органів державної влади та складових сектору безпеки і оборони України суспільством, а також налагодження їх дієвої, ефективної синхронізації та координації.*

**Ключові слова:** *стратегічні комунікації, інформаційна безпека, нарратив.*

**Voitko O., Ph.D., Assoc. Prof.**

National Defence University of Ukraine, Ukraine

### **FORMATION OF THE STRATEGIC COMMUNICATIONS INSTITUTE: EDUCATIONAL AND SCIENTIFIC COMPONENTS**

**Abstract.** *In the era of globalization and rapid development of information technologies, the role of the state in providing objective, reliable information and maintaining a system for protecting the national information space significantly increases. The state fulfills these functions through the implementation of state information policy. The system of strategic communications should work to support Ukraine's national interests and build trust in the state.*

*Strategic communications involve the coordinated and proper use of the state's communicative capabilities: public diplomacy, public relations, military communications, information and psychological operations aimed at promoting the state's goals.*

*The information activities of state authorities are coordinated with measures to implement strategic communications. Strategic communications are carried out in peacetime and during special periods, as well as during martial law, as a component of the information campaign conducted by the state. Accordingly, the objectives of implementing strategic communications include formulating and promoting a nationwide narrative, implementing key messages to enhance society's understanding of the activities of state authorities and components of Ukraine's security and defense sector, as well as ensuring their effective, efficient synchronization and coordination.*

**Keywords:** *strategic communications, information security, narrative.*

Початок широкомасштабної агресії росії проти України суттєво посилив та загострив проблему забезпечення системи стратегічних комунікацій передусім в силах оборони України [1,2]. Це стало значущим стимулом та поштовхом для створення Інституту стратегічних комунікацій як структурного підрозділу в складі Національного університету оборони України (НУОУ).

У відповідь на запити, породжені реаліями російської агресії 2014 р. на базі НУОУ був створений Навчально-науковий центр стратегічних комунікацій у сфері забезпечення національної безпеки та оборони. Втім, подальший розвиток подій та передусім реалії безпрецедентно широкомасштабної агресії росії проти України суттєво посилили та загострили проблему забезпечення системи стратегічних комунікацій передусім в Силах оборони України. І відносно невеликий Навчально-науковий центр вже не справлявся із запитами та потребами в галузі стратегічних комунікацій у нових, безпрецедентно складних умовах російсько-

української війни. Це стало значущим стимулом та поштовхом для створення повноцінного Інституту стратегічних комунікацій (ІСК), як структурного підрозділу в складі НУОУ.

Передумовами створення інституту є трансформація системи військової освіти для забезпечення підготовки високопрофесійних фахівців у галузі стратегічних комунікацій для Сектору безпеки і оборони України, розвиток досліджень, узагальнення досвіду та впровадження стратегічно-комунікаційних інновацій у сферу національної безпеки та оборони.

Основними завданнями інституту є:

Підготовка офіцерського складу на рівні вищої освіти (магістр) за спеціальностями: «Організація морально-психологічного забезпечення військ (сил)», «Організація правоохоронної діяльності у Збройних Силах», «Організація правового забезпечення військ (сил)», «Управління інформаційною безпекою у Збройних Силах»;

Навчання офіцерів на курсах старшого керівництва (стратегічний рівень L-4);

Підготовка офіцерів на Об'єднаному штабному офіцерському курсі (оперативний рівень L-3);

Співпраця з міжнародними науково-дослідними та аналітичними інститутами та організаціями, що здійснюють навчання та дослідження з питань стратегічних комунікацій та інформаційної безпеки;

Здійснення науково-технічної діяльності та підготовки ад'юнктів;

Розробка та вдосконалення навчально-методичного забезпечення та навчального обладнання та засобів для забезпечення освітньої та наукової діяльності у сфері стратегічних комунікацій.

Склад ІСК НУОУ:

Керівництво інституту;

Навчальна частина;

Кафедра інформаційної боротьби;

Кафедра соціальної комунікації та публічної дипломатії;

Кафедра внутрішніх комунікацій;

Кафедра зв'язків з громадськістю;

Кафедра військового права та правоохоронної діяльності;

Науково-дослідний відділ проблем розвитку та впровадження стратегічних комунікацій.

### **Джерела та література**

1. Про затвердження Концепції стратегічних комунікацій Міністерства оборони України та Збройних Сил України. Наказ МОУ № 612 від 22.11.2017. – URL : <https://zakon.rada.gov.ua/rada>.

2. Про національну безпеку України : Закон України від 21.06.2018 р. № 2469-VIII. Відомості Верховної Ради (ВВР), 2018 (№ 31). Ст.241. – URL : <https://zakon.rada.gov.ua/rada>.

**Май Ю., генерал-майор, проф., доктор філософії; д-р Сенк А., доцент**  
Факультет суспільних наук Державного професійного університету імені проф. Е. Щепаняка в Сувалках, Польща

### **ЗВИВИСТИЙ ШЛЯХ УКРАЇНИ ДО ЗАХІДНИХ ДЕМОКРАТІЙ ТА ОРГАНІЗАЦІЇ ПІВНІЧНОАТЛАНТИЧНОГО ДОГОВОРУ. ВИБРАНІ ПРОБЛЕМИ**

**Анотація.** *Автори, спираючись на свої знання та стратегічні документи НАТО та ООН, спробували оцінити шанси приєднання до європейської та натовської спільнот через призму поточної та прогнозованої ситуації в Україні. Україна вже відповідає декільком початковим вимогам Європейського Союзу. До них, безумовно, відноситься Закон про захист інтелектуальних цінностей та усунення випадків порушення положень Конституції та поваги до людської гідності. Ключове питання для України – перемогти злочинну росію за допомогою*

*західних союзників, але іноді ця допомога запізнюється. На ці та інші запитання автори намагаються дати достовірні відповіді.*

**Ключові слова:** *Україна, Європейський Союз, НАТО, захист незалежності, війна, захист країни, європейські цінності*

Передусім хочеться подякувати організаторам сьогоднішньої конференції, особливо керівництву ТНТУ ім. Івана Пулюя: ректору університету Миколі Митнику, проректору з наукової роботи Павлові Марущаку та професорсько-викладацькому складу факультетів та інститутів за послідовну роботу щодо державної безпеки та вдосконалення засад військового мистецтва в сучасних умовах.

У той же час ми хотіли б передати привітання та подяку за співпрацю від керівництва Державного професійного університету ім. проф. Е. Щепаняка в Сувалках пані ректора Марти Капусти, проректора пані Агати Вондоловської та декана факультету суспільних наук Едіти Кімери.

Як науково-педагогічний колектив Державного професійного університету в Сувалках, ми маємо за честь мати можливість зустрітися та обмінятися науковими думками з науковцями вашого Університету, особливо тому, що, як наголошували експерти у мистецтві ведення війни, зокрема генерал Бен Ходжес, колишній командувач армії США у Німеччині, наш край, так званий Сувальський коридор, або Перешийок, став «ахіллесовою п'ятою» НАТО. Цей висновок безпосередньо впливає з надзвичайно безглуздої та варварської війни росії проти української держави та нації в центрі Європи, а також її далекосяжної імперської стратегії. Знаючи, яку роль відіграє Перешийок у територіальній інтеграції країн НАТО, можна очікувати чого завгодно.

У нашому короткому виступі ми хочемо торкнутися запропонованого раніше питання щодо «спроби оцінити звивистий шлях України до західної демократії та НАТО». Я вважаю, що після того, що сталося, і перебігу російської агресії проти України, ми повинні активно і об'єктивно підійти до оцінки цих дій, щоб не було сумнівів у тому, хто є агресором і з якою метою він веде цю війну.

Це дуже важливе, навіть фундаментальне питання для України, щоб всебічно оцінити всі можливі геополітичні та внутрішні умови, які хоч якось впливають на те, чому ми зараз перебуваємо в такій політичній та військовій ситуації, і чому багатьом державам, які були створені після розпаду Варшавського договору і СРСР, ще не доводилося йти шляхом до інтеграції з НАТО та ЄС.

Щоб всебічно оцінити всі умови ситуації, що склалася, тобто місце, значення, роль і сучасний стан України, необхідно досить детально врахувати, принаймні, два аспекти оцінки. Перший стосується геополітичної оцінки, тобто зовнішніх умов, які були після 1989 року в Центральній та Східній Європі та їх трансформації дотепер, оскільки процес трансформації для цієї частини Європи не завершено. Як ми знаємо, стан багатьох нині суверенних і незалежних країн не можна вважати певним і постійним, але серйозним і таким, що вимагає готовності готуватися до гіршого. Другий аспект стосується оцінки внутрішньої ситуації в Україні до та після розпаду СРСР. Ми знаємо, що внутрішня політика кожної країни і, насамперед, політична зрілість партійних еліт і суспільства, мають вирішальний вплив на національну згуртованість і єдність, що значною мірою визначає зовнішню і внутрішню безпеку країни. Це питання слід залишити внутрішньоукраїнським суб'єктам, головним чином науковим та історичним інституціям та відповідним суспільним і неурядовим групам, оскільки ніхто інший не має кращих знань для такої оцінки.

До змісту першого аспекту оцінки, на наш скромний погляд, може підійти така теза: усі зусилля та рішучість українського народу дотепер у боротьбі з російським агресором, а також допомога США та країн НАТО та ЄС, а також багатопланові обмеження та обмеження співпраці з росією поки що не приносять очікуваних результатів. Маємо на увазі реалізацію та



досягнення кінцевих стратегічних цілей України та демократичних міжнародних організацій, які її підтримують, щодо повернення втрачених територій у кордонах до 2014 року та отримання умов для демократичного розвитку держави у співпраці із західними країнами НАТО, в т.ч. США та ЄС.

Ця теза жодним чином не применшує Україну, оцінюючи хід війни з 24 лютого 2022 року, навпаки, як ми неодноразово наголошували, вона засвідчила неймовірну рішучість та ефективність усього українського народу в боротьбі за її майбутнє проти недавньої наддержави, якою вважали себе СРСР та Росія.

Пропаганда Путіна про те, що Росія в Україні веде війну проти цілого НАТО та країн ЄС та інші брехливі тези про т. зв. Вітчизняну війну – це велике лицемірство російської влади, головним чином у внутрішньополітичних цілях, покликане переконати і мобілізувати більші сили молодих громадян на боротьбу проти України. Відверта, брутальна агресія та варварські методи ведення війни проти суверенної держави. Скільки треба мати лицемірства та брехливості, щоб переконати націю у вітчизняній війні?

Чому така теза існує та де шукати її джерела?

Ну ось, триває третій рік війни Росії проти України. Ми спостерігаємо постійну активізацію агресії з боку Росії, а також провокаційні порушення російською авіацією кордонів сусідніх з Україною країн, які є членами НАТО, ми відчуваємо постійні збої у функціонуванні цих країн внаслідок кібернетичних атак Росії, проникнення російських розвідок у суверенні держави, а також ініціювання протестів і демонстрацій проти законної влади та органів місцевого самоврядування російськомовними меншинами та спецслужбами.

Це лише деякі форми класичної повномасштабної війни в Україні та провокацій у країнах ЄС і НАТО, включно зі США, які особливо помітні під час поточної виборчої кампанії. Це дії, які чітко свідчать про ескалацію війни в Європі та бажання розв'язати світову війну. Це божевільна стратегія Путіна, який після виборів у Росії, найімовірніше, посилить свої зусилля та інтенсивність агресії настільки, що вдасться політично та пропагандистськи переконати деяких керівників держави створити т.зв. коаліцію великих держав, включаючи Трампа, яка, за прикладом мирних конференцій у Відні в 1815 році, у Версалі в 1918 році і в Потсдамі в 1945 році, прийме рішення про новий міжнародний порядок, головним чином в Європі, в якому Росія і Путін будуть гравцем, який спробує здійснити вигідний для себе розподіл сфер впливу, і водночас уникатиме будь-яких наслідків за злочини геноциду, знищення національного надбання та об'єктів культури України. Цей сценарій, мабуть, один із багатьох, які можуть виникнути в головах авторитарної влади в Москві.

Ми усвідомлюємо це та різними способами використовуємо досвід України, щоб належним чином підготуватися до можливості посилення та поширення такої російської агресії на інші суверенні держави Центральної та Східної Європи, включаючи країни Балтії, Польщу та інші. Завдання в цій ситуації полягає в тому, щоб запобігти такому сценарію. У цьому необхідно переконати лідерів усіх країн НАТО та ЄС, щоб вжити невідкладних заходів для створення можливості постійного постачання військ України подальшими видами озброєння та боєприпасів. Скільки можна чекати поповнення озброєння та боєприпасів, знаючи, що будь-яка перерва в оперативно-бойовій діяльності є нехтуванням принципом військового мистецтва, який полягає у збереженні безперервності дій і при цьому на користь Росії, яка може в цей час організувати бойові порядки своїх військ, провести необхідні перегрупування в оперативному угрупованні з точки зору нових концепцій і рішень, а також швидше поповнити війська, запаси зброї та боєприпасів.

Слід чітко сформулювати думку, що перемога над Росією є ключем до інтеграції України із західною демократією та країнами-членами НАТО та ЄС. Це має хвилювати всі демократичні держави та організації безпеки світу. Це головна перешкода України на шляху до НАТО. Нинішня оперативна пауза завдає немислимих втрат українським військам і затягує воєнний стан, послаблюючи моральний дух армії та суспільства

Війна – найважливіший критерій, який є перешкодою на шляху до країн Західної Європи. Це результат, серед іншого, зволікання країн НАТО та ЄС із забезпеченням воюючих українських військ відповідним озброєнням та належною кількістю боєприпасів. Це не велика послуга і добродіяльність, бо українці воюють за всю Європу. Історія вчить, що лідери Росії і російський народ, який їх підтримує, ніколи не будуть задоволені і будуть постійно шукати нових досягнень, а досягнувши одного, потягнуться до наступного.

Де і яка логіка чи перешкода озброїти українські війська зброєю, еквівалентною російській чи з більш якісними параметрами, щоб вона була рівноцінною у вогневих та ударних поєдинках? Чому Росія може вільно атакувати всю територію України, чому ми дозволяємо безкарно знищувати людей і цивільні об'єкти, економічний потенціал, не даючи Україні можливості наносити удари по російських об'єктах у глибині країни? Чому ми свідомо вводимо такі обмеження, прирікаючи українських воїнів на великі втрати та постійну оборону? Росія повинна сильніше відчувати на собі наслідки початку цієї війни в Європі. Захід і США не можуть не помітити, що це фундаментальна проблема Європи і світу, яка може стати джерелом великого катаклізму. З цього приводу було зроблено чимало декларацій, заяв і запевнень, але їх ефективність залишає бажати кращого. У такій війні неможливо діяти активно без постійної допомоги.

У Стратегічній концепції НАТО від 29-30 червня 2022<sup>1</sup> року вперше було чітко зазначено, що Росія є найбільшою загрозою для НАТО. Справедливо оцінено, що Росія в цьому відношенні неререформована і немає надії, що вона піддається будь-яким аргументам про безглуздість цієї війни. Виникає одне запитання: що змінилося в діях країн НАТО та ЄС після цієї оцінки. Ми все ще сподіваємося на певне розуміння та проблиски обізнаності з боку російської влади. Отже, ми безсистемні, ми ставимо Україні певні умови, які обмежують наш вплив на ворога, у нас є неправильне переконання, що ми можемо викликати гонку озброєнь, і що Росія це оцінить. Це величезна помилка Заходу, яка змушує Росію вірити, що НАТО можна шантажувати використанням ядерної зброї, що воно є не рішучим і завжди зрештою поступиться.

Я думаю, що в Україні немає інших реальних поворотів на шляху до НАТО. Чим швидше світ зрозуміє цей механізм і поставить жорсткий ультиматум Росії, тим швидше закінчиться ця війна і відкриється шлях до євроатлантичних структур і ЄС.

Після нинішнього досвіду війни Україна повністю оперативним сумісно з усіма арміями НАТО і це має виправдовувати політичні та військові критерії вступу до НАТО, яким ми повинні були відповідати на початку трансформації. Нагадаю деякі з них, які НАТО визначила у 1993 році у формулі ПЗМ:

- консолідація демократичних принципів верховенства права з повагою до прав людини, громадянських свобод, демократичних засад правління – через парламентські, вільні, рівні та справедливі вибори, а також реалізацію принципів вільного ринку та конкуренції;
- впровадження принципів цивільного контролю над армією, серед іншого. шляхом призначення цивільного міністра національної оборони;
- прозорість та відкритість витрат на оборону, як показника ВВП, що публікується у загальнодоступних виданнях;

---

<sup>1</sup> Що включає стратегічна концепція НАТО? НАТО: активно використовуватиме відповідне поєднання політичних і військових інструментів, щоб допомогти впоратися з кризами, які можуть вплинути на безпеку Альянсу, перш ніж вони переростуть у конфлікти; гасити поточні конфлікти, які впливають на безпеку Альянсу; ... Метою НАТО є гарантування свободи та безпеки країн-членів Альянсу за допомогою політичних і військових засобів. з обороною та безпекою для вирішення проблем, зміцнення довіри та запобігання конфліктам у довгостроковій перспективі [1].

- заборона торгівлі зброєю з країнами, які підтримують тероризм або дозволяють терористичним організаціям перебувати на своїй території, у формі баз і навчальних центрів;
- реалізація стратегії альянсу, включаючи доктрини альянсу, STANAGS і AP, а також директивні документи щодо оборонного планування;
- участь військових у миротворчих місіях, операціях та спільних навчаннях НАТО.

У рамках своєї стратегії Україна має чітко визначені цілі, завдання та виклики, які вона має намір досягати за допомогою країн НАТО та ЄС і які включають усі вищезазначені критерії. Проте, оцінюючи геополітичне становище України з іншими пострадянськими країнами, можна зробити висновок, що кожна країна мала свій шлях до НАТО та ЄС, але вони неперівнянні з нинішньою ситуацією в Україні, і немає єдиної парадигми. для усіх.

У випадку України ми маємо розглянути воєнну ситуацію і запитати себе, чи існують якісь інші реальні вигини та нерівності, які перешкоджають процесу інтеграції.

Війна між Росією та Україною є найвищим калібром збройного конфлікту на Землі, що нагадує початок Першої та Другої світових воєн і залучає всі основні міжнародні організації та держави, які підтримують мир у світі.

Нинішня політична та військова ситуація у світі дуже складна. Переважно збройні конфлікти, що тривають на багатьох континентах, особливо драматичні в Україні та на Близькому Сході, також яскраво свідчать про неефективність нинішніх глобальних механізмів безпеки для протидії війнам і будь-яким конфліктам. І це може бути другою причиною звивистого шляху до демократії на Заході та НАТО<sup>2</sup>.

Незважаючи на існування багатьох міжнародних організацій, створених з наміром створити систему колективної безпеки у світі, і досить чіткі положення в їхніх договорах та угодах, головним чином у Статуті ООН. Світ не створив дієвих механізмів реагування на авторитарні, деспотичні, володарські та наддержавні держави, які спричиняють конфлікти та є постійними членами Ради Безпеки ООН<sup>3</sup>. Постійні члени Ради Безпеки ООН повинні були бути оплотом безпеки і миру в світі для всіх суверенних держав, малих і великих, багатих і бідних, а не підпалювачів і ініціаторів конфліктів, дбаючи лише про свої партикулярні інтереси. Ми вже робили це в міжвоєнний період з Лігою Націй. Росія не може почуватися безкарною. Єдиним ефективним рішенням щодо Росії є приклад зведення рахунків з фашистською Німеччиною після Другої світової війни.

Положення Статуту ООН неадекватні поточній ситуації. Ці положення були розроблені та ратифіковані людьми та країнами у післявоєнній ситуації, і ніхто не оцінював, що може статися у світі через 80 років. Генеральна Асамблея ООН мала повноваження приймати положення Конвенції ООН у 1945 році, і вона має це досі як найвищий орган ООН, що приймає рішення. Важко сказати, чому в цьому питанні немає ініціативи. Не тільки Україна опинилася на вибоїстій дорозі до західних демократій, але й усі країни опинилися в глухому куті, і ніхто не має ідей, як з нього вибратися.

**Резюме.** Підсумовуючи, я хотів би підкреслити, що неефективність міжнародних організацій, особливо ООН, НАТО та ЄС, викликає подив і жах у своїй зручності та відсутності

---

<sup>2</sup> Статут ООН - багатостороння міжнародна угода, що встановлює і визначає систему Організації Об'єднаних Націй (тому його іноді називають конституцією ООН) [2].

<sup>3</sup> Рада Безпеки складається з п'ятнадцяти членів: п'ять постійних членів: Китай, Франція, Росія (колишній СРСР), Велика Британія і Сполучені Штати Америки і десять непостійних членів. Рішення про створення п'яти постійних членів Ради Безпеки було прийнято під час конференції в Сан-Франциско в 1945 році. Під час Другої світової війни ці країни були основними силами союзників. Чотири з них: Китай, СРСР, Великобританія і Сполучені Штати Америки взяли на себе витрати на організацію конференції в Сан-Франциско. З 1946 по 1965 рік Рада Безпеки мала шість непостійних членів. З 1965 року їх кількість зросла до десяти і не змінилася донині [3]

співчуття до націй, які страждають через варварську поведінку деяких країн, яскравим прикладом чого є Росія.

Відсутність послідовності у впровадженні припущень про мир і підтримці безпеки у світі робить авторитарні та тоталітарні держави ще більш сміливими та змушує їх все більше ігнорувати голос націй та різні рішення, прийняті цими організаціями. Що сьогодні означають резолюції Ради Безпеки ООН або послання чи декларації Генеральної Асамблеї ООН?

Підсумовуючи, хотів би наголосити, що ми маємо бути послідовними у своїх прагненнях і голосно говорити та постійно писати про ці неефективні дії у підтримці безпеки та миру у світі, не боячись критики, адже це наша роль і місія.

Користуючись нагодою, я хотів би повідомити вам, що в нашому університеті ми також будемо обговорювати питання безпеки та війни в Україні, з метою розробки висновків на майбутнє щодо вирішення потенційних конфліктів та того, як бути готовими захищати свою батьківщину. Під час Наукової конференції 16-17 травня 2024 р. у Державному професійному університеті в Сувалках. Детальна інформація з даної теми доступна на сайті. Я щиро запрошую вас на цю конференцію, цього року вона буде збагачена розвідкою Сувальського перешийка.

#### Джерела та література

1. URL: <https://www.nato.int/docu/review/pl/articles/2024/02/06/dlaczey-dominacja-rozpoznacza-jest-imperatywem/index.html> [дата звернення: 28 квітня 2024]
2. URL: [https://www.unic.un.org.pl/dokumenty/karta\\_onz.php](https://www.unic.un.org.pl/dokumenty/karta_onz.php) [доступ: 28.04.2024]
3. URL: [https://www.unic.un.org.pl/poznaj\\_onz/rada\\_bezpieczenstwa2.php](https://www.unic.un.org.pl/poznaj_onz/rada_bezpieczenstwa2.php) [доступ: 28 квітня 2024]

УДК 355.031.7

**Марченко Я., канд. іст. наук**

Національна академія сухопутних військ імені гетьмана Петра Сагайдачного, Україна

### РЕАКЦІЯ НАТО НА ТИМЧАСОВУ ОКУПАЦІЮ РОСІЄЮ КРИМСЬКОГО ПІВОСТРОВА

**Анотація.** Розглянуто ставлення Північноатлантичного Альянсу (НАТО) до тимчасової окупації Кримського півострова Російською Федерацією у 2014 році. Охарактеризовано процес тимчасової окупації крізь призму зовнішньополітичних факторів, зокрема вказано на нерішучість провідних міжнародних військово-політичних організацій у питанні протидії агресору та відновлення територіальної цілісності Української держави. Констатовано, що НАТО як і США – провідна організація Північноатлантичного Альянсу, обмежилися декларативними заявами, в яких висловлювали «глибоку стурбованість» подіями в Україні та закликали Російську Федерацію «не втручатися в справи Криму».

**Ключові слова:** Україна, Кримський півострів, Російська Федерація, НАТО, тимчасова окупація

**Marchenko Ya., Ph.D.**

Hetman Petro Sahaidachny National Army Academy

### REACTION OF NATO TO THE TEMPORARY OCCUPATION OF THE CRIMEAN PENINSULA BY RUSSIA

**Abstract.** The attitude of the North Atlantic Treaty Organization (NATO) towards the temporary occupation of the Crimean Peninsula by the Russian Federation in 2014 is examined. The process of temporary occupation is characterized through the prism of external political factors, particularly highlighting the indecisiveness of leading international military-political organizations in countering the aggressor and restoring the territorial integrity of the Ukrainian state. It is noted that NATO, like

*the United States - the leading organization of the North Atlantic Alliance, limited themselves to declarative statements expressing "deep concern" about events in Ukraine and calling on the Russian Federation "not to interfere in the affairs of Crimea."*

**Keywords:** *Ukraine, Crimean Peninsula, Russian Federation, NATO, temporary occupation.*

Тимчасова окупація Російською Автономної Республіки Крим стала можливою не тільки через воєнну слабкість України, політичну кризу, зраду присязі військовослужбовців, які перебували на півострові тощо, але й через неготовність цивілізованого світу радикально втрутитися у перебіг подій. У 2021 р. міністр закордонних справ України Дмитро Кулеба справедливо зауважував, що в 2014 році реакція з боку ООН і міжнародної спільноти, зокрема й НАТО, на початок російської агресії проти України була недостатньо ефективною і не змогла зупинити її подальше розгортання [1].

У розпал військової агресії Росії у Криму – 28 лютого 2014 р. на події на півострові відреагував лідер Північноатлантичного Альянсу – США. В оприлюдненій заяві Президента США Барака Обами закликало Російську Федерацію «не втручатися в справи Криму» [2]. У заяві зазначається, що Президент США «глибоко стурбований повідомленнями про військові рухи, здійснені Російською Федерацією всередині України» [2]. Барак Обама констатував, що «будь-яке порушення суверенітету та територіальної цілісності України буде глибоко дестабілізуючим, що не є в інтересах України, Росії чи Європи» [2], і що це буде «явним порушенням зобов'язань Росії поважати незалежність, суверенітет і кордони України та міжнародні закони» [2]. Водночас, за словами Держсекретаря США Джона Керрі, міністр закордонних справ Росії Сергій Лавров переконував у непричетності Російської Федерації до подій на Кримському півострові і запевнив у тому, що Росія поважатиме територіальну цілісність України [3].

2 березня оприлюднено заяву НАТО в якій «висловлено велику стурбованість щодо рішення Ради Федерації про використання збройних сил РФ на території України» [4]. У документі наголошено, що «військові дії сил Російської Федерації є порушенням міжнародного законодавства і суперечать принципам Ради НАТО – Росія і «Партнерства заради миру» [4]. Росія має поважати свої зобов'язання, взяті в рамках Хартії ООН і відповідно до принципів ОБСЄ...» [4].

НАТО закликало обидві сторони негайно шукати мирне вирішення за допомогою діалогу з міжнародною допомогою і шляхом направлення міжнародних спостерігачів, під егідою ООН або ОБСЄ [4]. Також Північноатлантична рада закликала Росію поважати свої міжнародні зобов'язання, «в т.ч. взяті в рамках Будапештського меморандуму і в рамках угоди про принципи базування ЧФ РФ у Криму і відвести свої війська на бази, утриматися від будь-якого втручання будь-де в Україні» [4].

4 березня 2014 р. Києва прибув глава Держдепартаменту США Джон Керрі та провів зустрічі з представниками нової української влади і запевнив Україну в підтримці Вашингтона та міжнародної спільноти [5]. Однак жодних практичних кроків ні США, ні НАТО зроблено не було.

Власне питання псевдореферендуму у Криму – одна з ключових тем обговорення Прем'єр-міністра України Арсенія Яценюка з американськими політиками під час його візиту до США 12-14 березня 2014 р. [6]. Під час зустрічі з американським Президентом Бараком Обамою Прем'єр-міністр України зауважив, що «Україна бореться за свою свободу, незалежність і суверенність» [7]. Водночас, 14 березня Генсекретар НАТО Андерс Фог Расмуссен висловив «глибоке занепокоєння розвитком ситуації в Україні» та підкреслив, що проведений так званий референдум в АР Крим є прямим порушенням Конституції України та міжнародного права і тому не має юридичної сили та політичної легітимності [7].

Після проведення псевдореферендуму у Криму в.о. міністра закордонних справ України Андрій Дешиця заявив, що Україна «не визнає ні сам референдум, ні його результат» [8]. 17 березня у Брюсселі він взяв участь у зустрічі в форматі «Україна + група друзів України в ЄС»

на рівні керівників зовнішньополітичних відомств країн Європейського Союзу [9]. В.о. міністра закордонних справ України зустрівся також з Генеральним секретарем НАТО Андерсом Фогом Расмуссеном [9]. Основну увагу в ході зустрічі було приділено розвитку внутрішньополітичної ситуації в Україні, насамперед питанню збереження територіальної цілісності та суверенітету України у зв'язку із російською військовою присутністю на території нашої держави [9]. Генсекретар НАТО підтвердив позицію Альянсу щодо рішучого засудження протиправних дій та ескалацію напруги Російською Федерацією, висловив рішучу підтримку суверенітету, незалежності та територіальної цілісності України. Він також наголосив на невід'ємному праві українського народу визначати своє майбутнє без зовнішнього втручання [9].

Таким чином, Українська держава у час тимчасової окупації Росією Кримського півострова отримала безумовну підтримку НАТО та США – лідера цієї військово-політичної організації. Проте така підтримка не увінчалася жодними практичними наслідками. Деокупація Криму сьогодні напряму залежить від успіхів українських Збройних Сил на фронтах російсько-української війни та військової підтримки міжнародної спільноти, зокрема й держав-членів НАТО.

#### **Джерела та література**

1. Реакція ООН на окупацію Криму була недостатньо ефективною. URL: <http://www.golos.com.ua/article/343340>
2. Barack Obama. Statement by the President on Ukraine (February 28, 2014, The White House, Office of the Press Secretary). URL: [http://www.hai-nyzhnyk.in.ua/doc2/2014\(02\)28.obama.php](http://www.hai-nyzhnyk.in.ua/doc2/2014(02)28.obama.php)
3. Головка О. Крим у камуфляжі. URL: <https://ukurier.gov.ua/uk/articles/krim-u-kamuflyazhi/>
4. НАТО засуджує РФ за посилення військових дій в Україні. URL: <https://www.pravda.com.ua/news/2014/03/2/7017181/>
5. Керрі: Росія фактично вторглася на територію України, будуть санкції. URL: <https://www.pravda.com.ua/news/2014/03/4/7017595/>
6. Під дулом автоматів легітимні рішення не приймаються. URL: <https://ukurier.gov.ua/uk/articles/pid-dulom-avtomativ-legitimni-rishennya-ne-prijmay/>
7. За анексію доведеться дорого заплатити. URL: <https://ukurier.gov.ua/uk/articles/za-aneksiyu-dovedetsya-dorogo-zaplatiti/>
8. Андрій Дешиця: Україна готова силою захищатися від Росії. URL: <https://mfa.gov.ua/news/2135-andrij-deshhicya-ukrajina-gotova-siloju-zahishhatisya-vid-rosiji>
9. Брифінг в МЗС. Брифінг в МЗС (17.03.2014 р.). URL: <https://mfa.gov.ua/news/1202-brifing-v-mzs>

УДК 327.7

**Розумовська Ю.**

Національний університет оборони України, Україна

#### **ВСТУП УКРАЇНИ ДО НАТО: ПРОБЛЕМИ, ДОСЯГНЕННЯ ТА ПЕРСПЕКТИВИ**

**Анотація.** Сьогодні відносини України з Організацією Північноатлантичного договору в умовах триваючого широкомасштабного вторгнення мають першочергове значення, оскільки вторгнення росії 24 лютого 2022 року на територію України вплинуло на стан не тільки регіональної, але і глобальної безпеки та показало недоліки чинного світового порядку. Світ зіткнувся з проблемою необхідності переосмислення сучасного світового устрою.

Із початком застосування інформаційно-комунікаційних технологій стала недов'язковою збройна агресія, достатньо дестабілізувати інфраструктурні об'єкти або вивести з ладу певні соціальні, економічні чи інформаційні ресурси держави. Нині росія проводить інформаційні операції не тільки проти України, але і проти Альянсу, основною із яких є пропаганда щодо розширення НАТО на схід.

**Ключові слова:** НАТО, Україна, досягнення, проблеми, перспективи.

**Rozumovska Yu.**

National Defence University of Ukraine, Ukraine

## UKRAINE'S ENTRY INTO NATO: CHALLENGES, ACHIEVEMENTS, AND PERSPECTIVES

**Abstract:** Today, Ukraine's relations with the North Atlantic Treaty Organization in the face of ongoing large-scale aggression are of paramount importance, as Russia's invasion on February 24, 2022, into Ukrainian territory has affected not only regional but also global security and exposed flaws in the current world order. The world is faced with the need to rethink the contemporary global structure.

With the advent of information and communication technologies, armed aggression has become unnecessary; it is sufficient to destabilize infrastructure objects or disrupt certain social, economic, or informational resources of a state. Currently, Russia conducts information operations not only against Ukraine but also against the Alliance, the main of which is propaganda regarding NATO's expansion to the East.

**Keywords:** *NATO, Ukraine, achievements, challenges, perspectives*

Ескалація конфлікту в Україні спонукала окремі країни та міжнародні організації до перегляду підходів стосовно формування їх національної безпеки. Так, у 2022 році нейтральні країни – Фінляндія та Швеція подали заявки на вступ до НАТО, а в 2023 – стали повноправними членами цієї міжнародної організації. Наша країна також прагне стати членом Альянсу за прискореною процедурою, але навряд чи може розраховувати на такий захист у короткостроковій перспективі у зв'язку із певними викликами:

– триваючою російсько-українською війною та інтенсивністю бойових дій на своїй території, оскільки відповідно до Статуту НАТО членом цієї організації не може стати країна, в якій іде війна. Якщо би Україна стала членом Альянсу під час російсько-української війни, це б означало пряме протистояння між ним та росією;

– політичною неготовністю країн-партнерів до такого кроку. Безсумнівно, в НАТО потрібна сильна Україна, але серед країн-членів цієї організації немає консенсусу щодо прийняття України. Вступ нового члена Альянсу мають погодити всі інші країни (на сьогодні їх 32), і якщо раніше цю ідею не підтримували тільки дві країни – Угорщина та Словаччина, то за словами Ольги Стефанішіної, віцепрем'єрки з питань європейської та євроатлантичної інтеграції, двоє із головних партнерів України також не підтримують швидкий вступ нашої країни до Альянсу – США та Німеччина. Керівництво України очікувало отримати запрошення на вступ ще у 2023 році на саміті у Вільнюсі, але тоді це питання було знято з порядку денного. Стає зрозумілим, що і в цьому році на Вашингтонському саміті запрошення не відбудеться;

– світовими загрозами – і тут справа не тільки в тому, що члени Альянсу не бажають прямої конфронтації з росією, а в активізації стосунків між Іраном, росією та Китаєм. Адже з прийняттям України може відбутися посилення цієї вісі, що може призвести до виникнення нових конфліктів у світі. Також сьогодні є загроза застосування тактичної ядерної зброї, що не може не турбувати світове співтовариство.

Не дивлячись на вищеперелічені проблеми щодо набуття членства в Альянсі, є певні досягнення нашої країни на цьому шляху. Україна вже активно співпрацює з НАТО та прагне до тіснішої співпраці, коригуючи та підлаштовуючи національне законодавство під стандарти Альянсу. Станом на вересень 2021 року Україна показала значний прогрес політичної та інституційної готовності до вступу в НАТО [1].

Наша країна у політичному плані має неухильну західну орієнтацію, ставлячи членство в Альянсі стратегічною метою держави та пріоритетом зовнішньої політики. Дедалі більше зростає відсоток населення нашої країни, що підтримує вступ до НАТО. Незважаючи на те, що

минулого року на саміті НАТО Київ замість конкретної дати почув, що йому нададуть змогу приєднатись до блоку, коли для цього будуть «відповідні умови», на цьому заході була скасована умова – виконання Плану із набуття членства, що все ж наближає Україну до блоку. Разом із тим, від цьогорічного саміту НАТО очікується, що партнери запропонують «чіткий шлях» до досягнення цієї стратегічної мети нашої країни. Адже, як зазначають наші партнери, двері до Альянсу для України залишаються відкритими. «Як ми казали у Вільнюсі, Україна стане членом НАТО, коли всі члени альянсу погодяться і будуть виконані умови. Зараз ми маємо зробити все, щоб перемогти війну», – заявив президент Сполучених Штатів Америки Джо Байден у грудні на спільній прес-конференції з Володимиром Зеленським у Вашингтоні [2].

Ще одним досягненням, на нашу думку, є розширення допомоги Україні з боку Альянсу. Збільшення інтенсивності бойових дій змусило цю організацію до більш активної діяльності на користь України: якщо від початку повномасштабного вторгнення підтримка обмежувалась виключно нелетальною зброєю, то сьогодні наша країна може отримати літаки, а також йде мова про створення фонду військової підтримки України на 100 мільярдів євро.

Відповідно, незважаючи на наявні виклики, проблеми та досягнення існують і перспективи для вступу України до Альянсу та посилення співпраці між ними, що може призвести до покращення ситуації в умовах триваючої російсько-української війни. На нашу думку, співробітництво має включати застосування більш дієвих дипломатичних заходів, підтримку українського сектору безпеки та оборони в довготривалій перспективі, що вже сьогодні пропонує генеральний секретар НАТО та інтеграцію України до Альянсу. Останнє має стати не тільки захистом від вже існуючої загрози, але й стратегічним засобом запобігання конфліктам в майбутньому [3].

Таким чином, нині існують певні проблеми на шляху до включення України до НАТО, однією із яких є можливість прямого зіткнення цього блоку та росії, що є серйозним викликом для країн-членів Альянсу. Однак, без готовності ризикувати російсько-українська війна може перетворитися на довго триваючий конфлікт із непередбачуваними наслідками. Заходу варто усвідомити, що сьогодні загроза прямого зіткнення із росією є основним козирем путіна, яким він лякає Європу та США, що призводить до того, що західні країни надають допомогу нашій країні дозовано і не завжди вчасно, а також ненадання конкретних гарантій безпеки.

Разом із тим, є певні досягнення у відносинах України та НАТО та залишаються перспективи до поглиблення співпраці та прийняття України як повноправного члена Альянсу після завершення російсько-української війни. Сьогодні головною перспективою для України у стосунках з НАТО є надання конкретних гарантій безпеки ще до вступу нашої країни до цієї організації.

#### **Джерела та література**

1. Кручиніна О. Україна – НАТО: проблеми та перспективи співпраці в умовах російсько-української війни. *Розділ III. Регіональні студії.* 2023. № 2 (16). С. 142-156. URL: <https://relint.vnu.edu.ua/index.php/relint/article/view/321/296>
2. Портников В. Головний блеф Путіна. Який хід зробив Зеленський та чи готовий ризикнути Захід. URL: <https://nv.ua/ukr/opinion/zelenskiy-zrobiv-hid-portnikov-pro-blef-putina-ta-garantiji-bezpeki-nato-novini-ukrajini-50310153.html>
3. Україна в майбутньому буде в НАТО. URL: <https://www.holosameryky.com/a/nato-budev-maibutnomu-ukrainy-prezydent-ssha-dzho-baiden/7396299.html>



УДК 327:341.24:338.1

**Сеник Л.; Рожко Н., д-р. екон. наук, проф.**

Тернопільський національний технічний університет імені Івана Пулюя, Україна

### **УКРАЇНА ТА НАТО: СУЧАСНІСТЬ ТА МАЙБУТНЄ СПІВПРАЦІ**

**Анотація.** У тексті описується розвиток відносин між Україною та НАТО з 1990-х років до наших днів, з фокусом на події після анексії Криму Російською Федерацією у 2014 році. Розглядається підтримка НАТО незалежності та територіальної цілісності України, особливо під час вторгнення РФ у 2022 році. Описано різні етапи співпраці між країною та Альянсом, включаючи участь України у програмах та операціях НАТО. Також згадано приклади надання нелетальної допомоги з боку НАТО для задоволення військових потреб України.

**Ключові слова:** Україна, НАТО, розвиток, співпраця, анексія Криму, нелетальна допомога

**Senyk L.; Rozhko N., Dr. Sci. (Econ.), Prof.**

Ternopil Ivan Puluj National Technical University, Ukraine

### **UKRAINE AND NATO: PRESENT AND FUTURE OF COOPERATION**

**Abstract:** The text describes the development of relations between Ukraine and NATO from the 1990s to the present day, with a focus on the events after the annexation of Crimea by the Russian Federation in 2014. NATO's support for the independence and territorial integrity of Ukraine, especially during the invasion of the Russian Federation in 2022, is under consideration. Various stages of cooperation between the country and the Alliance are described, including Ukraine's participation in NATO programs and operations. Examples of non-lethal aid provided by NATO to meet Ukraine's military needs are also mentioned.

**Keywords:** Ukraine, NATO, development, cooperation, annexation of Crimea, non-lethal aid.

Відносини між Україною і НАТО почали формуватися ще на поч. 90-х рр. ХХ ст., а з 2014 р. у зв'язку з незаконною анексією Криму РФ, співробітництво між Україною та НАТО було активізовано.

Від початку повномасштабного вторгнення РФ у лютому 2022 р. НАТО стоїть на боці народу України, її демократично обраних державних інституцій та заявляє про підтримку незалежності, суверенітету і територіальної цілісності України в межах її міжнародно визнаних кордонів. НАТО заявляє, що ця позиція буде незмінною та надає першорядного значення підтримці важливих реформ у галузі безпеки і оборони України, які мають вирішальне значення для демократичного розвитку та зміцнення її обороноздатності. Визначальним є той факт, що НАТО засуджує агресію РФ проти України, а держави-члени НАТО закликають РФ негайно припинити військові дії та вивести усі війська з території України.

#### **Розвиток відносин Україна – НАТО:**

– Діалог і співпраця розпочалися, коли Україна, яка щойно набула державної незалежності, вступила до Ради північноатлантичного співробітництва (1991 рік) і програми «Партнерство заради миру» (1994 рік).

– Відносини набули подальшого розвитку внаслідок підписання у 1997 році Хартії про особливе партнерство, а згодом завдяки підписанню у 2009 році Декларації про доповнення до Хартії, у якій знову підтверджено рішення, ухвалене лідерами НАТО на Бухарестському саміті у 2008 році, що Україна стане членом Альянсу.

– На основі Хартії про особливе партнерство між Україною і НАТО від 1997 року було створено Комісію Україна – НАТО як основний орган розвитку відносин Україна – НАТО і управління заходами співробітництва. У 2023 році на заміну Комісії Україна – НАТО створено

Раду Україна – НАТО, у складі якої держави–члени Альянсу і Україна засідають як рівні. Зміна формату свідчить про зміцнення політичних зв'язків між Україною і НАТО і вищий ступінь інтеграції України до Альянсу.

– З часом співпраця поглиблювалася, і вона є взаємовигідною. Україна має давню історію активної участі в операціях і місіях під проводом НАТО.

#### ***Нелетальна допомога відповідно до негайних потреб України***

Починаючи з лютого 2022 року, у рамках Цільового фонду Комплексної програми допомоги Україні, Альянсом було реалізовано низку проєктів, за якими надано сприяння у різноманітних галузях, зокрема:

- бойові пайки,
- технічні засоби забезпечення пальним,
- армійське взуття,
- предмети медичного призначення,
- військове навчальне обладнання,
- засоби виявлення і захисту від хімічних, біологічних, радіологічних та ядерних речовин,
- обладнання для знешкодження вибухонебезпечних предметів,
- засоби боротьби з БПЛА, а також
- вдосконалений супутниковий зв'язок.

Інші проєкти нині знаходяться на різних стадіях розробки і реалізації, зокрема:

- додаткова підтримка України у галузі «С4» (командування, управління, зв'язок і комп'ютеризація),
- переправочно-десантні і понтонно-мостові засоби,
- укриття і генератори,
- мобільні душові,
- мобільні пральні,
- обладнання їдалень і харчоблоків,
- автомобілі швидкої допомоги і пожежні автомобілі,
- бензовози і перекачувальні цистерни,
- водовози.

Співпраця з НАТО є важливою для України, оскільки це забезпечує підтримку у збереженні незалежності, суверенітету та територіальної цілісності країни, а також сприяє зміцненню обороноздатності та реформ у сфері безпеки.

#### **Джерела та література**

1. Марина Іліка. Вступ України до НАТО: досягнення, проблеми та перспективи. URL: <https://law.chnu.edu.ua/vstup-ukrainy-do-nato-dosiahnennia-problemy-ta-perspektyvy/>
2. NATO. Відносини з Україною. 2024: URL: [https://www.nato.int/cps/uk/natohq/topics\\_37750.htm](https://www.nato.int/cps/uk/natohq/topics_37750.htm)

УДК 327.5

**Тернівська Є.; Габрусєва Н., PhD, старший викладач**

Тернопільський національний технічний університет імені Івана Пулюя, Україна

### **ОЦІНКА МОЖЛИВОСТЕЙ ВСТУПУ УРАЇНИ ДО НАТО ВІДПОВІДНО СОЦІОФІЗИЧНОЇ МОДЕЛІ С. ГАЛАМА ДО І ПІСЛЯ РОСІЙСЬКОГО ВТОРГНЕННЯ**

**Анотація:** *Питання інтеграції України до НАТО набуло особливого значення в умовах війни та привернуло увагу широкого кола вчених по всьому світу. У тезах доповіді*

*представлено соціофізичну модель С. Галама, яка графічно доводить збільшення шансів України на вступ до НАТО після російського вторгнення.*

**Ключові слова:** *НАТО, соціофізика, модель.*

**Ternivska Ye.; Habrusieva N., Ph.D, Senior Lecturer**  
Ternopil Ivan Puluj National Technical University, Ukraine

### **ASSESSMENT OF UKRAINE'S NATO ACCESSION PROSPECTS ACCORDING TO S. GALAM'S SOCIO-PHYSICAL MODEL BEFORE AND AFTER RUSSIAN INVASION**

**Abstract.** *The issue of Ukraine's integration into NATO has gained special significance in the context of war and has attracted the attention of a wide range of scholars worldwide. The presentation outlines S. Galam's socio-physical model, which graphically demonstrates Ukraine's increased chances of NATO accession after Russian invasion.*

**Keywords:** *NATO, socio-physics, model.*

НАТО (North Atlantic Treaty Organization) - потужна глобальна військова організація, яка, відповідно до статті 5 договору Північноатлантичного Союзу, передбачає: «Сторони погоджуються, що збройний напад на одну або кількох із них у Європі чи у Північній Америці вважатиметься нападом на них усіх: і, відповідно, вони домовляються, що в разі здійснення такого нападу кожна з них, реалізуючи своє законне право на індивідуальну чи колективну самооборону, підтверджене Статтею 51 Статуту Організації Об'єднаних Націй ( 995\_010 ), надасть допомогу тій Стороні або Сторонам, які зазнали нападу, і одразу здійснить, індивідуально чи спільно з іншими Сторонами, такі дії, які вважатимуться необхідними, включаючи застосування збройної сили, з метою відновлення і збереження безпеки у Північноатлантичному регіоні...» [1].

Зміни до Конституції в частині наміру України вступити у Європейський Союз і НАТО набули чинності в четвер, 21 лютого 2019 року. Напередодні законопроект № 9037 був офіційно опублікований в газеті Голос України, а до цього його підписав президент Петро Порошенко [2].

Не дивно, що російська федерація на протязі багатьох років усіма можливими способами перешкоджає вступу України до НАТО. У своїх зверненнях путін неодноразово наголошував на тому, що Україна повинна відмовитись від вступу до НАТО, та навіть називав спробу реалізації цього наміру однією з причин вторгнення в Україну. Проте, натомість, добився зворотного ефекту, про що свідчить дослідження Сержа Галама, науковця, який представляє Центр політичних досліджень у сфері науки (м. Париж, Франція) [3].

Серж Галам на протязі 40 років займається вивченням можливостей створення моделей, які базуючись на фізичних методах дозволяють здійснити аналіз, опис, оцінку та прогнози розвитку явищ, які стосуються соціальних, економічних чи політичних моментів. «Протягом останніх двох десятиліть фізика все частіше застосовувалася до широкого спектру тем, які виходять за межі інертної матерії...практично всі області знань вивчаються фізиками, застосовуючи свої моделі та інструменти...Ця тенденція породила нові розділи фізики, такі як соціофізика та економофізика» [4].

Учений створив соціофізичну модель для опису динаміки формування - фрагментації військових та економічних коаліцій, відповідно до якої вторгнення Росії на Україну створило ситуацію, якій росія протистояла (рис.1):

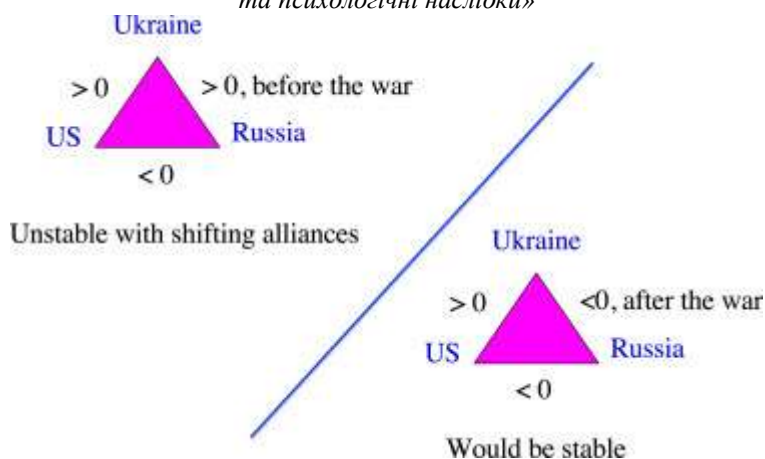

**Рис. 1.** Нестабільний трикутник Україна-Росія-США перед російським вторгненням став стабільним трикутником після вторгнення

Джерело: за дослідженням [3]

Серж Галам таким чином коментує ситуацію, що склалась: «російське вторгнення в Україну створює дуже рідкісний феномен зміни знаку історичної схильності між двома ... країнами за короткий період часу... такий зсув робить позитивним новий D-фактор зв'язаного трикутника, в якому тепер існує стабільний союз між США та Україною проти Росії» [3].

Отже, опираючись на дослідження С. Галама, можемо констатувати: намагаючись перешкодити інтеграції України у світовий безпековий простір, путінська росія, натомість, (хоч і не невмісно) посприяла цьому процесу.

#### Джерела та література

1. Північноатлантичний договір. Вашингтон, округ Колумбія, 4 квітня 1949 року. *Zakon.rada.gov.ua*. URL: [https://zakon.rada.gov.ua/laws/show/950\\_008#Text](https://zakon.rada.gov.ua/laws/show/950_008#Text)
2. Проект Закону про внесення змін до Конституції України (щодо стратегічного курсу держави на набуття повноправного членства України в Європейському Союзі та в Організації Північноатлантичного договору). *Zakon.rada.gov.ua*. URL: [https://w1.c1.rada.gov.ua/pls/zweb2/webproc4\\_1?pf3511=64531](https://w1.c1.rada.gov.ua/pls/zweb2/webproc4_1?pf3511=64531)
3. Galam S. The dynamics of alliances: The case of Ukraine and Russia, *Journal of Computational Science*, 2023. Vol. 71. P. 102058. DOI: <https://doi.org/10.1016/j.jocs.2023.102058>.
4. Galam S. Physicists, non physical topics, and interdisciplinarity. *Front. Phys.*, 2022. P. 10:986782. DOI: <https://doi.org/10.3389/fphy.2022.986782>.

УДК 327

Хмельюк О.

Інститут державного управління та наукових досліджень з цивільного захисту, Україна

### ПОГЛИБЛЕННЯ СПІВПРАЦІ МІЖ УКРАЇНОЮ ТА НАТО ЯК ШЛЯХ ВЗАЄМОДІЇ В ГАЛУЗІ БЕЗПЕКИ

**Анотація.** Показано, що досягнення у відносинах між Україною та НАТО включають активну участь України у миротворчих місіях, спільні військові навчання та тренування, а також обмін досвідом та технологіями. Участь у навчаннях НАТО готує Україну до участі у міжнародних місіях та операціях під егідою альянсу, що покращує її здатність до реагування на кризові ситуації та підтримання світового порядку. Відповідно, освітні установи відіграють важливу роль в інтеграції фізичної підготовки до навчального процесу, забезпечуючи доступ до якісних занять фізкультури та спорту, що сприяє не лише розвитку фізичних якостей та підготовки до військової служби, а й зміцненню духу колективізму,

патріотизму та громадянської відповідальності. Такі ініціативи зміцнюють громадську підтримку та розуміння необхідності військової служби, що сприяє підвищенню обороноздатності держави та забезпеченню її безпеки.

**Ключові слова:** військові навчання, тренування, обмін досвідом.

**Khmeliuk O.**

Institute of Public Administration and Research in Civil Protection, Ukraine

## DEEPENING COOPERATION BETWEEN UKRAINE AND NATO AS A PATH TO SECURITY COLLABORATION

**Abstract:** *The paper illustrates that achievements in relations between Ukraine and NATO include Ukraine's active participation in peacekeeping missions, joint military exercises and training, as well as exchange of experience and technologies. Participation in NATO exercises prepares Ukraine for involvement in international missions and operations under the auspices of the alliance, enhancing its capability to respond to crisis situations and maintain world order. Accordingly, educational institutions play a crucial role in integrating physical fitness into the educational process, providing access to quality physical education and sports activities, which contribute not only to the development of physical qualities and military readiness but also to strengthening the spirit of collectivism, patriotism, and civic responsibility. Such initiatives bolster public support and understanding of the necessity of military service, thus enhancing the country's defense capability and ensuring its security.*

**Keywords:** *military exercises, training, exchange of experience.*

Участь України у військових навчаннях та тренуваннях НАТО відіграє важливу роль у її безпековій стратегії та сумісності з альянсом, що сприяє: підвищенню боєздатності її збройних сил та підготовці до сучасних загроз та викликів; поліпшення тактики, техніки, процедур і координації військових операцій; вдосконаленню навичок та досвіду в спільних військових операціях з союзниками та партнерами, що сприяє покращенню сумісності та ефективності військового співробітництва; доступу до передових практик, технологій та методів військового навчання та підготовки; обміну досвідом, зміцнюючи її військові можливості та сприяє модернізації збройних сил; підвищенню прозорості та довіри між країнами-членами та партнерами, що є важливим для підтримки стабільності та безпеки в регіоні та на міжнародному рівні.

Одним із ключових факторів для безпеки та стабільності держави є фізична підготовка, яка відіграє суттєву роль у зміцненні обороноздатності та готовності до служби у збройних силах. Вона є головним елементом, який підтримує високий рівень боєздатності військовослужбовців, забезпечуючи їм як фізичну витривалість, а й ментальну стійкість за умов стресу і небезпеки. Регулярні тренування покращують силу, гнучкість та витривалість, формують дисциплінований підхід до виконання завдань, а також сприяють формуванню командного духу та солідарності. Це дозволяє військовослужбовцям успішно виконувати бойові завдання в будь-яких умовах, підтримувати високий рівень боєздатності та захищати інтереси своєї країни, забезпечуючи її безпеку та стабільність.

Покладаючись на ці чинники необхідно забезпечити варіанти і програми підвищеної фізичної підготовки для молодого покоління у формуванні здорового життя і готовність до оборони рідної держави. Уроки фізкультури у школах, спортивні секції пропонують додаткові тренування з різних видів спорту, що сприяє покращенню фізичної форми, розвитку координації та сили. Військово-патріотична підготовка, що включає заходи, спрямовані на формування патріотичних почуттів, поваги до історії та культури своєї країни, а також освоєння основ військової дисципліни, допомагає підготувати молодь до захисту батьківщини та виховує громадянський обов'язок перед своєю країною. Мотиваційні заходи, такі як змагання, табори та спеціальні тренінги, сприяють підтримці інтересу молоді до фізичної активності, мотивують до

досягнення нових результатів та формують стійку мотивацію та готовності до захисту батьківщині.

Впровадження більш високої фізичної підготовки до освітньої системи та повсякденне життя молоді має критичне значення для зміцнення і відновлення здоров'я та забезпечує людині успішний життєвий шлях, формування фізичної витривалості та підготовки до служби у силових структурах. Регулярні заняття спортом та фізичними вправами не лише покращують фізичний стан, а й сприяють розвитку ментальної витривалості, дисциплінованості та командного духу. Це допомагає молоді успішно справлятися з повсякденними завданнями, а також готує їх до дій в екстремальних ситуаціях та захисту інтересів своєї країни. Важливо зазначити що, спільні зусилля держави, освітніх установ та громадських інститутів впливатиме на створення інтегрованої та ефективної системи підготовки молоді до фізичної активності та обороноздатності.

Громадські інститути, включаючи спортивні клуби та організації, активно залучають молодь до активного способу життя, спортивних заходів та військово-патріотичної підготовки. Тільки спільні зусилля цих структур можуть забезпечити всебічний розвиток та підготовку молоді, що є основою для формування здорового та безпечного суспільства.

Створення комплексних програм фізичного виховання та військово-патріотичної підготовки у школах та вищих навчальних закладах є важливим кроком і повинні включати не лише уроки фізкультури, а й спеціальні заняття з військової підготовки, ознайомлення з історією своєї країни, традиціями та цінностями. Вони сприяють розвитку фізичних якостей, дисциплінованості, а також формуванню почуття відповідальності та готовності до захисту батьківщини, що є важливим елементом формування національної ідентичності та забезпечення безпеки держави.

Підтримка спортивних та військових клубів, організація заходів з популяризації здорового способу життя та військової служби має важливе значення для формування активного та здорового суспільства. Розвиток мотиваційної системи та заохочення для молоді, яка виявляє інтерес до фізичної підготовки та військової служби, відіграє ключову роль у стимулюванні їхньої участі в таких заходах. Це може включати надання стипендій та грантів для досягнень у галузі спорту та військової підготовки, організацію конкурсів та змагань з цінними призами, а також надання преференцій під час вступу до військових чи спортивних навчальних закладів. Такі заходи можуть не лише мотивувати молодь до активного способу життя та готовності до служби в армії, а й сприяти формуванню здорового та конкурентоспроможного суспільства, де лідерство, дисципліна та патріотизм цінуються та заохочуються.

Впровадження сучасних методів та технологій у військову підготовку та обмін досвідом із професіоналами із збройних сил є ключовим елементом підвищення ефективності тренувань та готовності молоді до служби. Це включає використання віртуальної реальності, симуляторів бойових дій, а також сучасних інформаційних технологій для симуляції реальних бойових ситуацій та навчання тактики та стратегії. Обмін досвідом із досвідченими військовими фахівцями дозволяє учням отримати цінні знання та навички, адаптовані до сучасних викликів та загроз. Це сприяє глибшому розумінню військової науки та мистецтва, а також формуванню висококваліфікованих кадрів, здатних ефективно діяти в умовах сучасного бойового середовища.

Ці тези представляють огляд теми, що обговорюються, і підкреслюють важливість розробки системного підходу до фізичного розвитку та військової підготовки молоді через спільне зусилля держави та інших зацікавлених сторін.

#### **Джерела та література**

1. Брежнева Т. Україна-НАТО: безпека через партнерство та співробітництво// Незалежний культурологічний часопис «І». URL: <http://www.ji.lviv.ua/n77texts/77-zmist.htm> (дата звернення: 09.01.2020).

2. Петрачков О., Височіна Н. Створення та перспективи розвитку навчально-наукового інституту фізичної культури та спортивно-оздоровчих технологій НУОУ імені Івана Черняхівського. Спортивна наука та здоров'я людини. 2019. Вип. 1(1). С. 41–48. 4. Свистун В. І., Шемчук В. А. Н

3. Овчарук І. С., Ольховий О. М., Сидоренко К. М., Колот М. В. Теорія та організація фізичної підготовки військ: навч.-метод. посіб. Одеса: ВА, 2015. Ч. 2. 234 с.

УДК 327.57(477+327.7НАТО)

**Шостаківська Н., канд. пед. наук, доц.; Кубах В.**

Тернопільський національний технічний університет імені Івана Пулюя, Україна

### **УКРАЇНА – НАТО: СЬОГОДЕННЯ ТА ПЕРСПЕКТИВА**

**Анотація.** *Сьогодні безпека України має вагомe значення для НАТО і усіх держав–членів Альянсу. Альянс цілковито підтримує невіддільне право України на самооборону, а також її право обирати власні механізми безпеки. Майбутнє України – в НАТО. Відносини між Україною і НАТО почали розвиватися ще на початку 90-х років ХХ ст. і відтоді стали одним з найбільш значущих партнерств НАТО. Починаючи із 2014 року, у зв'язку з незаконною анексією Криму Росією, співробітництво між Україною і НАТО у низці ключових галузей було активізовано. Від початку повномасштабного вторгнення Росії у 2022 році як НАТО, так і держави–члени Альянсу надають Україні допомогу на безпрецедентному рівні.*

**Ключові слова:** *війна, стандарти НАТО, безпека країни*

**Shostakivska N., Ph.D., Assoc. Prof.; Kubakh V.**

Ternopil Ivan Puluj National Technical University, Ukraine

### **UKRAINE – NATO: TODAY AND PROSPECTS**

**Abstract.** *Today, the security of Ukraine is of great importance to NATO and all member states of the Alliance. The Alliance fully supports Ukraine's inalienable right to self-defense, as well as its right to choose its own security mechanisms. The future of Ukraine lies in NATO. Relations between Ukraine and NATO began to develop in the early 1990s. and have since become one of NATO's most significant partnerships. Since 2014, in connection with the illegal annexation of Crimea by Russia, cooperation between Ukraine and NATO in a number of key areas has been intensified. Since the start of the full-scale invasion of Russia in 2022, both NATO and the member states of the Alliance have been providing assistance to Ukraine at an unprecedented level.*

**Keywords:** *war, NATO standards, national security.*

Від початку повномасштабного вторгнення Росії у лютому 2022 р. НАТО стоїть на боці народу України, її демократично обраних державних інституцій та заявляє про підтримку незалежності, суверенітету і територіальної цілісності України в межах її міжнародних визначеннях кордонів. НАТО заявляє, що ця позиція буде незмінною та надає першорядного значення підтримці важливих реформ у галузі безпеки і оборони України, які мають вирішальне значення для демократичного розвитку та зміцнення її обороноздатності в цілому. Визначальним є той факт, що НАТО засуджує агресію Росії проти України, а держави–члени НАТО закликають Росію негайно припинити військові дії та вивести усі війська з території України.

На Мадридському саміті НАТО у 2022 р. держави–члени Альянсу ухвалили рішення щодо розширення Комплексної програми допомоги (КПД) та подальше збільшення підтримки України, зокрема, щодо паливних матеріалів (у т.ч. авіаційного пального), військового навчального обладнання, засобів боротьби з БПЛА, обладнання для знешкодження вибухонебезпечних предметів, понтонно-мостових засобів, укриттів та генераторів, машин швидкої допомоги, пожежних машин. Водночас держави – члени НАТО надають ще більше

зброї і техніки, а також забезпечують навчання особового складу, щоб Україна могла реалізувати своє право на самооборону, закріплене у Статуті ООН. Держави – члени НАТО допомагають українця покращити свої перспективи і розвиток стимуляції свої свободи вони бачать, що Україна готова до вступу в НАТО як ніколи. також виділяють фінансову та гуманітарну допомогу, зокрема, приймаючи мільйони українських біженців в усіх країнах – членах НАТО.

У довгостроковій перспективі ми бачимо як НАТО прагне сприяти зусиллям України на шляху повоєнної відбудови і реформ. Також держави – члени НАТО вирішили підтримати Україну у здійсненні переходу до техніки і стандартів НАТО, що сприятиме підвищенню оперативної сумісності зі збройними силами держав – членів НАТО.

Генеральний секретар НАТО Єнс Столтенберг заявив, що двері в НАТО для України відкриті, але питання прийняття буде вирішуватися всіма 30 країнами-членами Альянсу.

В українському уряді вважають, що Україна вже наблизилася до стандартів НАТО, і залишається лише оформити цей статус. Україна прагне вступити до НАТО прискореним шляхом, відповідно до прецедента Фінляндії та Швеції. 29 червня 2022 р. на саміті НАТО Швецію і Фінляндію офіційно запросили до НАТО без виконання ПДЧ. 4 квітня 2023 р. Фінляндія стала членом НАТО, а Швеція вже отримала згоду парламентів Туреччини і Угорщини.

Але на сьогодні існує надзвичайно велика проблема – відсутність в НАТО консенсусу щодо членства України в Альянсі, адже вступ України до НАТО мають ратифікувати всі члени Альянсу (на сьогодні їх 31). Очевидно, НАТО погоджуються з тим, щоби Україна зрештою стала членом альянсу після закінчення війни, але, перемога – це перший етап, а вступ до НАТО – другий. Фактично, головним буде не питання щодо прийому України до НАТО, а питання про те, чи здатна Україна за допомогою західних партнерів деокупувати свої території.

Тому важливим та водночас перспективним результатом для України на Вільнюському саміті буде заявити про конкретні гарантії безпеки для України на період до вступу в НАТО, які не можуть замінити чи підміняти членство України в НАТО, а мають бути гарантією безпеки України до повноцінного членства в НАТО. Адже членство в НАТО для України – це не самоціль, це – єдина дієва гарантія безпеки.

Отже, Україна показує що вона має право і перспективи на вступ в НАТО оскільки, Україна кожен день виборює свою свободу і права на існування, проти країни терориста Росії яка б'є і вбиває мирних людей, нищить будинки, знищує критичну інфраструктуру. Поруч з таким сусідом, Україні потрібно бути прийнятою в НАТО оскільки колись в недалекому, минуло Росія виступала як країна що є гарантом безпеки України коли ми відказувалися від ядерної зброї вона і порушила ці правила і напала на країну яка ніколи не зазіхала на другі землі та країни і яка виступала за мирні вирішення тих чи інших питання. Тому Україні потрібна перспектива розвитку а саме розвитку в НАТО.

### **Джерела та література**

1. Бадрак В., Горбулін В. Над прірвою. 200 днів російської війни. Київ: Брайт Букс, 2022. 280 с.
2. Власюк О., Кононенко С. Кремлівська агресія проти України: роздуми в контексті війни : монографія/ Нац. ін-т стратег. дослідж. Київ : НІСД, 2017. 302 с.
3. Пресконференція Генерального секретаря НАТО Єнса Столтенберга перед засіданням міністрів закордонних справ країн НАТО в Бухаресті. URL: [https://www.nato.int/cps/uk/natohq/opinions\\_209356.htm?selectedLocale=uk](https://www.nato.int/cps/uk/natohq/opinions_209356.htm?selectedLocale=uk).
4. Сидоренко С. Україна повертається до НАТО. Як саміт у Мадриді змінив ставлення до Альянсу. URL: <https://www.eurointegration.com.ua/articles/2022/07/1/7142411/>
5. Стратегічна концепція НАТО 2030: український погляд. URL: [https://prismua.org/eight\\_point\\_nato/](https://prismua.org/eight_point_nato/).



### **Заключне слово**

підготовлено за результатами засідання дискусійного клубу: «**Містичні кроки до Глобального Миру в світі**» і присвячена підготовці до **Глобального саміту Миру** в Швейцарії, ініціатором проведення якого виступає Україна.

**Девіз засідання:** «Хто агресивними методами, насиллям і вбивствами хоче будувати свій «мір» на чужій території, той від насилля й загине...»

**Учасники круглого столу:** Богдан Андрушків, Михайло Блавіцький, Зіновій Безкоровайний, Назар Боярчук, Наталя Габрусєва, Ростислав Дзюбатий, Наталя Кирич, Ліля Мельник, Ольга Погайдак, Роман Щерстюк.

### **ОКРЕМІ УЗАГАЛЬНЕННЯ УПРАВЛІНСЬКИХ СОЦІОЛОГІЧНИХ ЗРІВ ПСИХОЛОГІЧНОЇ РЕАКЦІЇ УКРАЇНЦЯ НА ВИКЛИКИ ВІЙНИ**

*(Публіцистичний погляд на зміни психологічної поведінки українця в контексті організації Глобального саміту Миру в Швейцарії)*

**Анотація.** У статті розкрито результати засідання круглого столу громадського об'єднання «Академія соціального управління», організованого в контексті підготовки України до Глобального саміту Миру в Швейцарії. Зроблено спробу розкрити особливості психологічного впливу війни на громадян України. Запропоновано використання громадських звернень, заяв і пропозицій як інструментарію громадської дипломатії та психологічних засобів у протистоянні агресивним діям Росії.

Засвідчено наслідки вторгнення агресора в суверенне суспільство та мотиви державної агресивності росіян. Визначено у цих процесах місце і роль громадської думки.

Використання росіянами фейкового інформування населення про проведення спецоперації по демілітаризації, денацифікації і т.п., України..., створюють передумови до протестних настроїв людей. Останні, нагло здійснюють анексію Криму та частину української території і т.д.. Окремі (здебільшо російські) політологи стверджують що там, в росії, народ масово підтримує свого правителя – президента. В силу прояву численних соціальних політичних, інформаційних чинників це не завжди підтверджується. Президент росії та його оточення безоглядно не лише «фейкують» а і грабують народні ресурси і безсоромно вивозять награване за кордон, нагло лякаючи ним (закордоном) пограбованих...

Як засвідчує громадська думка, громадяни росії отримали право... першими гинути за... своїх гнобителів.

Встановлено хто і якими засобами сіє зневіру в душах українців, хто позбавляє їх надії та оптимізму.

Висвітлено погляди на ці проблеми людей які непередвзято оцінюють агресію росіян в Україні, оцінюють реакцію на них Міжнародних інституцій та вносять конкретні пропозиції з вирішення проблем встановлення Миру в Україні за участі США та Європейської спільноти.

**Ключові слова:** агресія, адаптація, війна, глобальний саміт, путін, росія, управління інформація, безсистемність, функція, безвідповідальність, зловживання.

**Вступ або актуальність проблематики.** В умовах активізації воєнних дій з боку росіян на Сході, особливо актуальною є проблема включення міжнародного контенту як чинника припинення війни. Знаючи небайдужість українців до збереження ресурсів, відродження сервісної інфраструктури в контексті національних традицій, успішного соціально-економічного розвитку, підвищення рейтингу в світі, активізації державотворчих процесів, варто було б ефективно використати громадську мирну ініціативу.

Власне ці та інші обставини обумовлюють актуальність та своєчасність даної статті.

**Аналіз публікацій за темою дослідження.** Потрібно сказати що здійснення соціологічних зрізів психологічної реакції українців на виклики війни та науковий як і публіцистичний погляди на зміни їх психологічної поведінки в контексті реалізації програми Глобального саміту Миру в Швейцарії сьогодні є ще недостатньо вивченими і потребують ґрунтовного дослідження з різних в т.ч. і політичних, економічних і звичайно історичних позицій. Як відомо, такі наукові пошуки повинні базуватися на наявній інформаційній базі.

Дослідженнями проблем безвідповідального інформаційного забезпечення суспільства та мотиви державної агресивності росіян у контексті вивчення особливостей ведення війни як дестабілізатора суспільства, чинника та інструментарію підвищення ефективності господарської діяльності, засобу формування здорового психологічного клімату у виробничих колективах в своїх працях займалися багато учених, серед яких: як О. Акименко, Б. Андрушків, О. Апостолок, О. Бала, М. Бутко, І. Бех, Г. Булашев, О. Білорус, Г. Ващенко, Л. Головка, О. Дюк, М. Дмитренко, В. Зеліч, В. Козлов, О. Кислашко, Ю. Мацейко, Н. Поліщук, А. Полянська, І. Сіданич, С. Снігур, В. Семененко, М. Стельмахович, О. Тарасова, Д. Тхоржевський, Т. Чернишова, ін. [1 - 12].

Багато згаданих фахівців сходяться в думці, що об'єктивна оптимістична інформація є складовою як корпоративної культури, так і суспільства загалом і повинні формуватися в першу чергу виходячи з рівня об'єктивності інформаційного забезпечення суспільства і в першу чергу на основі державної ідеології об'єднувати та формувати виховні засади суспільства загалом в чому не другорядну роль повинна відігравати громадська компонента.

Як відомо, халатність, безлад та безкарність, в умовах повномасштабної війни є зброєю ворога та інструментарієм руйнування держави агресором та їх прихвостнями в Україні. У розв'язанні цієї проблематики можуть брати участь громадські академічні формування в яких входять вчені ентузіасти, патріоти,

Тим часом дослідження причин виникнення безвідповідального інформаційного забезпечення суспільства та мотиви державної агресивності росіян і їх п'ятої колони в Україні, особливостей та шляхів розвитку моральності, у формуванні особистості сучасного посттоталітарного суспільства, врахування при тому державницької ініціативи і зокрема заходів типу глобального саміту миру, як засобу його досягнення залишилися за полем зору вітчизняних науковців. Це і обумовило необхідність формулювання мети та завдання даного дослідження.

**Мета та завдання статті.** Отже метою статті є виявлення причин озлоблення українського суспільства та мотивів державної агресивності росіян, розкриття особливостей та пошук шляхів до Миру. Внесення пропозицій щодо попередження агресивних актів в міжнародних стосунках. Пошук засобів попередження безвідповідального інформаційного забезпечення суспільства.. Використання конструктивних громадських звернень, як сучасного інструменту наближення миру у суспільстві.

Завданнями статті є наведення конкретних прикладів громадських звернень до державних структур і організацій, Міжнародних інституцій що стосуються теми дослідження, розгляд теоретичних основ і прикладних засад формування методології і методики їх забезпечення, особливості впливу на ці процеси виявлених адміністративно-розпорядчих, соціально-психологічних, духовних, моральних та ін. чинників.

**Виклад основних положень статті.** Соціологічні спостереження за психологічною реакцією українця на виклики війни виявили зміни психології українця. В контексті реалізації програми Глобального саміту Миру в Швейцарії, результати спостережень можуть послужити векторами впливу на окремі сторони суспільного життя українців.

Наприклад, не дивлячись на те, що церква засуджує ворожіння та астрологічні прогнози, небайдужі українці користуються ними в пошуку...терміну кінця війни. Астрологи прогнозують що наші страждання завершаться в цьому році. Тверезі політехнологи, журналісти-аналітики кажуть що війна затягнеться на роки. Тим часом світова мельниця

крутяться долаючи час і простір, звичайно не від інформаційної води мольфарів і т.п. Мир наближають конкретні кроки що закладаються в конкретних міждержавних заходах типу вищезгаданого Глобального саміту Миру в Швейцарії,

**Офіційне повідомлення.** Як повідомляє Міжнародна інформ. агенція «Bloomberg» та агентство «Swissinfo» з посиланнями на Уряд держави, посадовців, які обізнані у цьому питанні, Швейцарія (курорт Бюргеншток в кантоні Нідвальден, поблизу міста Люцерн), має наміри прийняти Глобальний саміт Миру, ініціатором якого виступає Україна. Захід може відбутися 16-17 червня. На цю конференцію планується запросити до 100 держав світу. Швейцарська газета *Neue Zürcher Zeitung* раніше писала, що президент США Джо Байден, який планує взяти участь у саміті G7 в Італії 13-15 червня, теж може бути присутнім на Глобальному саміті Миру. Ключовим моментом суперечок є те, чи візьме участь саміті Китай.

Союзники України вважають що присутність китайських представників може бути важливим чинником успіху зустрічі, враховуючи вплив, який, за їхніми словами, Пекін має на Москву всі ці роки війни. Справді, окрім перспектив України, росії та Європи також важливо прислухатися до глобального Півдня, посилити співпрацю не лише з Китаєм, а і Індією, Бразилією, Південною Африкою та Саудівською Аравією", — прокоментували це питання у МЗС Швейцарії.

Ще 11 жовтня 2022 року Президент України В.О.Зеленський озвучив лідерам країн "Групи семи" (G7) формулу миру для подолання російської загрози.

Нині формула миру включає 10 пунктів: Радіаційна та ядерна безпека; продовольча безпека; енергетична безпека; звільнення всіх полонених і депортованих; виконання Статуту ООН і відновлення територіальної цілісності України та світового порядку; виведення російських військ і припинення бойових дій; повернення справедливості; протидія екоциду; недопущення ескалації; фіксація закінчення війни.

Мирний саміт повинен створити спільне розуміння рамок, які сприятимуть досягненню цієї мети. Очікується, що зустріч має стати платформою для діалогу на високому рівні стосовно шляхів досягнення всеосяжного, справедливого і тривалого миру в Україні на основі міжнародного права і Статуту ООН.

Українці надіються на те, що ці Міжнародні інституції врахують і підтримають звернення української наукової громадськості та чисельної діаспори до інтелекту світу та усіх інституцій міжнародного впливу в т.ч. і до Організацій Об'єднаних Націй про організацію захисту українців від винищення в Україні. Звернення про захист українців в Україні обговорили і підтримали учасники 1-ої Міжнародної наукової конференції «Механізми адаптації, інтеграції т асиміляції українців в умовах вимушеної міграції».

Не відомо чи будуть враховані творчі ідеї про використання штучного інтелекту, в умовах міжнародних інституцій, яким можна забезпечити не лише чистоту і високу якість управлінських кадрів, а і використати засоби для гуманітарного відбору членів-вступників, наприклад, до ООН, посилення виконавчої дисципліни, організації контролю за виконанням рішень у цій структурі.

Йдеться про «Парадигму формування антикатакліптичного інструментарію попередження агресивних міждержавних конфліктів (АППАМК) - штучний інтелект (ШІ) у справі забезпечення об'єктивної оцінки кадрів та прийняття об'єктивних, гуманітарних управлінських рішень».

Завдання людського інтелекту полягає у використанні ШІ як сторожа правди, справедливості, одного з засобів гуманного співіснування.

Справді, ці та інші обставини обумовлюють актуальність та своєчасність звернення до світової громадськості про організацію захисту України та українців від агресора за аналогією і прикладом попередження розвитку у світі «антисемітизму».

Нагадаємо що звернення ініційоване вченими громадського об'єднання АСУ, ТНТУ тоді підтримали громадські об'єднання Головна Рада «Кола Старійшин України»; Національна

Академія Наук Вищої освіти України АН ВО України; Академія соціального управління; Міжнародне громадське об'єднання «Асамблея ділових кіл»; Всеукраїнське товариство ім. Т. Шевченка; Міжнародний лицарський Орден українського козацького братства ім. св. Миколая інші громадські академічні формування і організації.

Тоді науковий Форум підтримав звернення та запропонував виступити з клопотанням перед функціональними, органами Організації Об'єднаних Націй про розгляд цього питання і прийняття відповідних гуманітарних рішень. Надіємось що цю інформацію врахує у своїй роботі Глобальний саміт миру що має відбутися в червні у Швейцарському місті Люцерн з ініціативи Президента України В. О. Зеленського.

Одне слово, цей захід повинен не лише підтвердити, а і виправдати надію на дієвість міжнародних гуманітарних інституцій.

Мир і перемогу над злом наближають усі українці словом і ділом, в думках і помислах, в день і вночі. Це очевидно без доказів, це... підтверджують його численні пропозиції і звернення до Уряду і навіть до лідера держави агресора путіна.

**Найбільш загальні висновки за результатами соціологічного опитування громадян.** Українці є духовною, високоморальною, гуманістичною нацією. Вони ніколи (в історично досяжному часі) не претендували і не зазіхали на чужу територію. Злодійство засуджувалося громадою. (Клептоманія, як хвороба сприймалася з розумінням. В кожному селі знали хто злодій). З духовних позицій, в основній масі українці Християнського віросповідання знаходили порозуміння і жили в мирі з іудеями, мусульманами ін., про що засвідчують наявність синагог, мечетей, молитовних будинків ін. та відсутні акти фізичних протистоянь

**Соціологічні зрізи що засвідчують погіршення психологічного стану українського суспільства за час війни.** Директивна (скрита) асиміляція та насильна співпраця з росіянами в умовах СРСР (і до того 350 рр.) на певний час пригашала жар непокори, який ядерно тлів в надрах суспільства. Після останнього проголошення державної незалежності (в результаті бездіяльності пострадянських українських лідерів), не дала сподіваних результатів. Відбувся несправедливий перерозподіл майна, виникли бідні і нескромно багаті. Знищені збройні сили. На першому етапі незалежності деструктанти збудили серед несвідомого населенням ворожнечу та протистояння в християнському середовищі та поділ віруючих на конфесії. Попри те, реалізація курсу на самостійність, повільно сприяла зростанню не лише протестних настроїв, а і духовному оздоровленню суспільства, появи елементів єдності, його матеріальному покращенню.

Віроломна війна, оголила усі протиріччя між росіянами та українцями, загостривши усі суспільні болячки українців та збудивши почуття відкритої ненависті до поневолювачів. Тим часом, при жорстоких, на перший погляд поступках, рівень духовності не впав.

**Молитва для українців є джерелом сили, стержнем незламності, дієвим духовним інструментом досягнення мети.**

Насправді війна в матеріальному плані відкидає нас на десятки років назад, та власне вона об'єднує націю в боротьбі проти ворога, та дала сили для стрибка, в скорому майбутньому, на нього. Відкрила очі на жорстоку правду походження ненаситного сусіда. Нині значна частина українців, не задумуючись, готова пожертвувати своїм життям заради своєї держави, свободи і, як не прикро засвідчувати помсти за столітні брехні і наругу. Жаль що сліпцями залишаються раби, - росіяни потокаючи горсточці злочинців які ч.з. ЗМІ зомбують населення, утримуючи його у невіданні як нині розвивається цивілізований світ.

Опитування показало що фактично усі українці вперто борються з ворогом та сподіваються на перемогу над агресором (думка колаборантів, психічно хворих людей до уваги не беруться). В своїй розпучі все частіше вони звертаються до поетичного слова. Часто використовують патріотичну тематику, Наприклад вірші Василя Симоненка який в сій час звертаючись до росіян писав:

*...Ви, байстрюки катів осатанілих,*

*Не забувайте виродки ніде,  
Народ мій є, в його гарячих жилах,  
козацька кров нуртує і гуде...*

На жаль, переважна більшість жителів держави, незалежно від національності (серед них є поляки, білоруси, грузини, вірмени, євреї ін.) вважають власне їх винними у розпалюванні війни і бажає усім лідерам злочинного режиму росії... смерті. Громадяни України звинувачують, керівників росії в скритому намірі зробити всіма засобами свій народ заложниками агресивного процесу, таким чином відвернути його увагу від злочинно-бездарного керівництва російською державою. Знищити, у так званій війні цивілізацій, українців як свідків масштабно-глобалістичних злочинів не лише минулого, а і 111-го тисячоліття. Помсти прагнуть родини що понесли втрати членів сім'ї, руйнування майна ін, хочуть бачити її в муках і стражданнях ворога, при тому разом з зрадниками держави януковичем, азаровим ін., в т.ч. і українськими запродавцями. Не значна частина населення (особливо віруючі) вважають їх психологічно хворими людьми і рахують що достатнім було б обмежити їх в діях, довічною ізоляцією.

Такі узагальнені висновки обумовлюють індивідуальні формулювання чисельних звернень, які відображають на вище згаданому духовно-політичному тлі, психологічний стан і устремління українців в крайньо-радикальному настрої.

В цьому інформ. матеріалі приводимо лише один приклад полярне звернення з одного боку до українців, з іншого до путіна, та міжнародної спільноти, цивілізованого світового інтелекту.

Аналітичний розклад тексту одного з відкритих листів керівнику країни агресора в.в. путіну та звернення до світового інтелекту від пересічного українця засвідчують глибоке усвідомлення ситуації та рішучість в прийнятих оборонних рішеннях.

Інформацію підготовлено за зверненнями та окремими висловлюваннями соціологічних анонімних опитувань жителів України без правок.

Звичайно що звернення до перших осіб держави буває не часто. На такому високому рівні лист можна було б розпочати з імені та по батькові і з великої букви, але (зауважують абоненти), враховуючи сьгоднішні обставини, не хочеться забруднювати мову іменем мерзеної особини що спровокувала світовий конфлікт та втопила з одного боку знедолених українців в крові, а з другого, свій народ в світовій багнюці зневаги. Хіба можна миршаве, загадке кров'ю та фекаліями шакалення назвати левом? Державний лідер, який спровокував багаточисельний (майже 150-ти млн. чол), багато шерстий народ (180 народів і народностей), підступно, нишком, у ночі напасти, як вони вважають на свого батька, на Київ, на Україну (за висловлюваннями росіян: МАТЬ городів руских?), не знаємо чи гідний навіть такого порівняння. Не даремно держава рекомендує писати російські імена і назви в принизливій формі з малої літери.

Глава московської православної церкви кирило (в росії всього лише 18 відс. християн), який невідомо ким висвячений, благословив цей... напад. *Боже, дай розуму зрозуміти те, що діється і терпіння витримати та сил боротися і перемогти це зло, яке таїться в словах і ділах цього державного утворення...*

Чи можна поважати людину що безсоромно і безперестанку бреше, та заставляє це робити підлеглих, підступно поступає, жорстоко і безжалісно відноситься до своїх підопічних? Громадяни ставлять завжди це не риторичне запитання. Та вони люблять свого ... ката, якого в кінцевому результаті теж засудять і «скарарють на смерть».

За самими попередніми підрахунками експертів, росія витратила на війну з Україною більше 170-ти мільярдів доларів (близько півмільйона чол. живою силою!!!). Це, як кажуть, політтехнологи цифри, які дозволяють дати кожному росіянину по мільйону доларів та на решту побудувати своєрідний російський рай-Дубай, поселення для обездолених, інвалідів, нещасних підлеглих, вирішити численні проблеми благоустрою і т.п.

Звичайно що аналогічною у цій сфері є арифметика і з Україною. Якщо порахувати галузеві, регіональні та глобальні руйнації, то втрати вимірюються подвійними, (а то і більшими) цифрами, не рахуючи завдану шкоду екологічному середовищу. Після війни все порахуємо, - кажуть військові і волонтери, цивільні виробничники і пенсіонери.

Нашим, молодим і не дуже молодим оборонцям справді потрібні танки, літаки, а в першу чергу розуміння, принциповості та прозорливості в цій ситуації, яких так бракувало нашим першим, впевненим в непогрішимості росії керівникам держави. Безсумніву, сучасним військовим керівникам потрібно довіряти та створювати умови і сприятливу атмосферу, при яких би вдавалося перемагати і сприймати усі втрати не лише з розпачем, а і...оптимізмом...Такий час і логіка нашого прикрого життя.

Спроба міжнародної спільноти закликами та проявами стурбованості, гуманістичними засобами спам'ятати безумця-путіна нічого не дає. Експерименти в Україні, над її народом продовжуються на очах зацікавлених з усіх боків експериментаторів. Це відбувається мабуть тому, що українці не ставлять (в цих обставинах не коректно ставити) до своїх партнерів запитань, та не пропонують конкретних шляхів вирішення цих проблем. Ніхто крім них, цих шляхів не знає, ніхто крім них, сьогодні їх не з реалізує, ніхто крім них немає більшого довір'я в народі.

Ми чекаємо на позитивне вирішення нашого звернення щодо вступу до ЄС і НАТО. Україна нині почувється обманутою, довірливою дитиною Хіба не на США та Європейські держави з території України ще два десятки років тому були скеровані 176 міжконтинентальних балістичних ракет у складі 43-ї ракетної армії: 130 рідкопаливних SS-19 (по шість боєголовок кожна) та 46 твердопаливних SS-24 (по десять боєголовок кожна) в шахтних пускових установках; стратегічні бомбардувальники Ту-95МС та Ту-160 (від 30 до 43); ядерні боєзаряди стратегічної зброї: від 1514 до 2156; тактичні ядерні боєзаряди: від 2800 до 4200 ??? [Дані з Інтернет ресурсів].

Ми наївно-добровільно роззброїлися, хіба цього мало щоб мати нині право і довір'я невідкладного входження в ЄС і НАТО? За кожним днем і годиною сотні вбитих і поранених...

Хіба мало терпіти півтисячі років знущань щоб доказати свою живучість і відмінність від псевдо-росіян ординців, звучить майже в кожному листі?

Поведінка безумного провідника нації путіна не стільки загадкова, як демонстративно зневажлива не лише до своїх співвітчизників, а в першу чергу до світового співтовариства, до світового інтелекту. Не маючи здібностей розпоряджатись власними ресурсами, яких у росії необліковане число, спекулюючи патріотичними почуттями цілеспрямовано обкрадає свій народ утримуючи його в темряві, нищоті, безпросвітності та безнадії. Темна маса поставлена в умови зазомбованих істот і потребує багаторічної реабілітації ... а їх керівники, віроломні бандити-лідери, - в повної ізоляції без права... множитись. Невідкладної конфіскації в росії і за кордоном усього їхнього викраденого майна та до самої смерті примусової, безоплатної праці (українцям століттями знайома така праця). Власне цими обставинами обумовлена пропозиція про застосування штучного інтелекту для вирішення кадрових питань в Міжнародних інституціях.

В надрах українського суспільства визрівають такі потужні настрої непокори, помсти та злоби до ворога, що їх фізичний прояв міг би зруйнувати не лише зачумлену росію, а цілий, підступний і черствий до чужого горя світ. В Європейських державах через ЗМІ не показують які звірства чинять ці істоти, щоб не травмувати психіку, не псувати настрою. Якщо не припинити поширення проявів російського сказу, жлобства, невігластва та вандалізму в Україні, не виправданої черствості в світі, зневаги до цивілізації буде виправдано використання доступних людському розуму засобів для припинення деградаційних процесів та знищення в коренях суспільства цього зла.

Люди доброї волі засуджують і не поділяють добровільного позбавлення життя в знак протесту чи навіть за ради... життя інших, але таке в нашій українській історії було

найчастіше. Якщо і надалі експерименти матимуть місце продовжуватися, а українці будуть а очах цілого світу тотально винищуватися в своїй державі, то не лише блудливим росіянам, яким «цілий світ ні почім», а і українцям, справді, не має змісту вовтузитися, бо шансів вижити без підтримки партнерів немає. То чи варто тин городити про майбутнє, мир, дружбу, співробітництво, якщо санкції не діють (росіяни на них «наложілі») конфіскації здійснюються не ефективно, заборони не працюють, кошти не заморожуються, а окремі Вселенські духовні інстанції навіть в захопленні від історичних кровавих головорізів і блудниць типу «великого петра і шалави катерини»?

На звернення громадськості України про прийняття заходів ООН з захисту українців в Україні поки що реакції не відбулося. Віриться що Глобальний саміт Миру теж зверне увагу на цей предмет.

Суспільство наповнюється самими неймовірними жорстокими проектами, ідеями та пропозиціями щодо знищення ворога всіма доступними засобами. Стремління невідкладної помсти, не нині, а з перших днів війни, скликало загони добровольців готових пожертвувати своїм життям (смертників) за для порятунку своїх родин, співвітчизників і відновлення справедливості. Такі напіввійськові формування народної помсти агресору вже діють на його території.

Бгато хто вважає що росіянам на багато років потрібно заборонити, як нації що не досягла належного рівня цивілізованості, - державність. Потрібна багаторічна наукова програма очищення російського суспільства від, так званої, злочинної «прослойки», шкідливих елементів і чинників розвитку, психологічного оздоровлення та інтелектуального наповнення цієї нації, що по силі обставин ніби замерзла у своєму розвитку, але свідомо старається винищити тих хто робить спроби розігріти «вічну мерзлоту».

Люди в зверненнях демонструють переконання: пройде небагато часу і загаджене, миршаве (за висловом росіян, колишніх колег, співпрацівників КДБ, про в.в.путіна: «бледная моль») шакалення буде огидно розчавлене, але не винна земля на якій це буде зроблено, ще довгі роки буде поширювати не лише сморід, а викликати огидні рвотні позиви, спогади що завжди пригнічують настрої людей цивілізованого світу.

Вітання, девізи, заклики типу: Слава Україні! Смерть ворогам! Героям слава!, що так дратує окупантів, є обгрунтованими, виправданими і дієвими.

Так вважають ті, хто віддає своє життя у боротьбі з злом.

Слова нашого Славеня: Згинуть наші вороженьки як роса на сонці... з Божою допомогою, при підтримці партнерів будуть реалізовані.

Збройні сили України, при усіх складнощах забезпечення озброєнням і т.д., нищать ворогів і цим самим демонструють їх ницість і наші прагнення до свободи і незалежності.

Пройде ще трохи часу і знову загадають усіх тих, хто боровся за волю України в т.ч. і Василя Симоненка, який пророче запитує:

...Де зараз ви, кати мого народу?

Де велич ваша, сила ваша де?

На наші ясні зорі і на тихі води

Вже чорна ваша злоба не впаде...

В це вірять усі українці, які все роблять для Перемоги над неправдою, несправедливістю та російським світовим злом.

**Висновки та пропозиції.** Таким чином за результатами обговорення вище означених воєнних проблем встановлено доцільність використання громадської думки та наявного інтелектуального ресурсу громадських академічних формувань у справі досягнення миру в Україні та удосконалення управління в умовах міжнародних гуманітарних інституцій. Виявлено що в умовах широкомасштабної війни відсутність об'єктивного інформування суспільства, (як і наявність фейків) негативно впливають на психологічний стан військових і цивільних громадян України та потребує нормування, регламентування і впорядкування у цій

царині. Визріли обставини для розробки відповідних організаційних механізмів для реалізації громадської ініціативи як попереджувальних заходів у цій сфері на основі посилення відповідальності за виявлені злочини, насильство і руйнації. Потрібно відповідними службами державних органів управління на місцях активно провести агітаційно-пропагандистські заходи, посилити роз'яснюючу роботу, передбачити повсюдне засудження російської агресії, та не загубивши світових управлінських надбань у цій сфері сприяти наближенню перемоги.

Глобальний саміт Миру у Швейцарії якого ініціює наша держава є першим серйозним кроком до припинення війни Міжнародною спільнотою і просвітлення перед глобальною відповідальністю агресора.

Потрібно усіма засобами зміцнювати у співгромадян переконання в перемозі над ворогом та почуття власної гідності.

Ми не лохи, як висловлювався колись Президент Зеленський, - у нас свої шляхетні традиції.

### **Джерела та література**

1. Андрушків Б.М., Малюта Л.Я. та ін.. Економічна та майнова безпека підприємства і підприємництва (Антирейдерство). Тернопіль: Вид. Тернопільського державного технічного університету ім. Івана Пулюя, 2008.
2. Апостолюк О.З. Корпоративна культура як інструмент ефективного менеджменту підприємства в підвищенні його конкурентоспроможності. Економічний часопис Східноєвропейського національного університету імені Лесі Українки. 2016. № 2. С. 68–73.
3. Бех І. Д. Виховання особистості: у 2 кн. Кв. 1: Особистісно-орієнтований підхід: теоретико-технічні засади: навч-метод. видання / І. Д Бех. К.: Либідь, 2003. 280 с.
4. Білорус О. Г., Мацейко Ю. М. Глобальна перспектива і сталий розвиток: (Системні маркетинг. досл.). К.: МАУП. 2005. 492 с.
5. Булашев Г. Український народ у своїх легендах, релігійних поглядах / Г. Булашев. К.: Довіра, 1993. 444 с.
6. Бутко М. П., Акименко О. Ю. Інвестиційна домінанта сталого розвитку регіону в умовах інтеграції: монографія. Ніжин: ТОВ «Видавництво «Аспект-Поліграф», 2009. 232с.
7. Виховання молодого покоління на принципах християнської моралі в процесі духовного відродження України: наукові записки: зб. наук. праць. Острого, 2000. Т. 3. 633 с.
8. Виховання національно свідомої особистості: метод. посіб. / За ред. Д. О. Тхоржевського. Глухів: РВВГДП, 2001. 148 с.
9. «Гаранти незалежності: який вклад в суверенітет України внес кожен з її президентів» від 25.08.2020 (21:20 512), яка була присвячена до 29-го «Дня народження» сучасної України, видавництво «Комментарии» (comments.ua)
10. Стеченко Д.М. Управління регіональним розвитком. К., 2003. 223 с.
11. Стельмахович М. Г. Теорія і практика українського національного виховання / М. Г. Стельмахович. Івано-Франківськ, 1996. С. 50.
12. Християнські цінності: історія і погляд у третє тисячоліття: зб. наук. записок нац. ун-ту «Острозька Академія» Острог: «ОА», 2002. Т. VI. 544 с



ЗБІРНИК ТЕЗ  
IV Міжнародної наукової конференції

«ВОЄННІ КОНФЛІКТИ ТА  
ТЕХНОГЕННІ КАТАСТРОФИ:  
історичні та психологічні наслідки»

Book of Abstracts of  
the IV International Scientific Conference  
"MILITARY CONFLICTS AND TECHNOGENIC  
DISASTERS: Historical and Psychological  
Consequences"

18-19 квітня 2024 р.

ISBN 9786177875771

Воєнні конфлікти та техногенні катастрофи: історичні та психологічні наслідки: Збірник тез IV Міжнародної наукової конференції, 18-19 квітня 2024 р. / упоряд. А.А. Криськов, М.Я. Блавицький, Н.В. Габрусєва. Тернопіль: ФОП Паляниця В. А., 2024. 177 с.

Міністерство освіти і науки України  
Тернопільська обласна  
військова адміністрація  
Західний науковий  
центр НАН України  
Тернопільський національний  
технічний університет  
імені Івана Пулюя  
Тернопільський національний  
педагогічний університет  
імені Володимира Гнатюка  
Державний архів  
Тернопільської області  
Національний університет оборони  
України  
Львівський державний університет  
внутрішніх справ МВС України  
Чернівецький національний  
університет імені Юрія Федьковича  
Військова академія (Литва)  
Військово-технічна академія імені  
Ярослава Домбровського (Польща)  
Задарський університет (Хорватія)  
Університет технологій та економіки  
імені Хелени Ходковської (Польща)  
Державний професійно-  
технічний університет  
імені Едварда Щепаніка (Польща)  
Університет Оборони (Чехія)